

AV-Receiver/AV-vastaanotin
HTR-2067

Snabbinstallationsguide/Pika-asennusopas

YAMAHA CORPORATION

© 2014 Yamaha Corporation Printed in China ZK39110-1 G

Detta dokument beskriver hur du upprättar ett 5.1-kanalsystem och uppspelning av surroundljud från en BD/DVD på enheten.

För mer information om denna produkt, se bruksanvisningen som finns på den medföljande CD-ROM-skivan. Den senaste bruksanvisningen kan laddas ner från följande webbplats.
<http://download.yamaha.com/>

Tässä asiakirjassa kuvataan, miten 5.1-kanavajärjestelmä asennetaan ja miten laitteella toistetaan surround-ääntä BD/DVD-soittimesta.

Lisätietoja tästä tuotteesta on laitteen mukana toimitetulla CD-levyllä olevassa oppaassa "Owner's Manual" (Käyttöopas).

Uusimman oppaan "Owner's Manual" (Käyttöopas) voi ladata seuraavalta verkkosivulta.
<http://download.yamaha.com/>

1

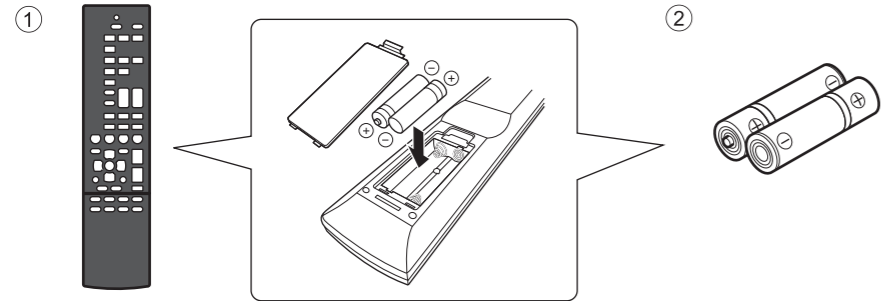

2

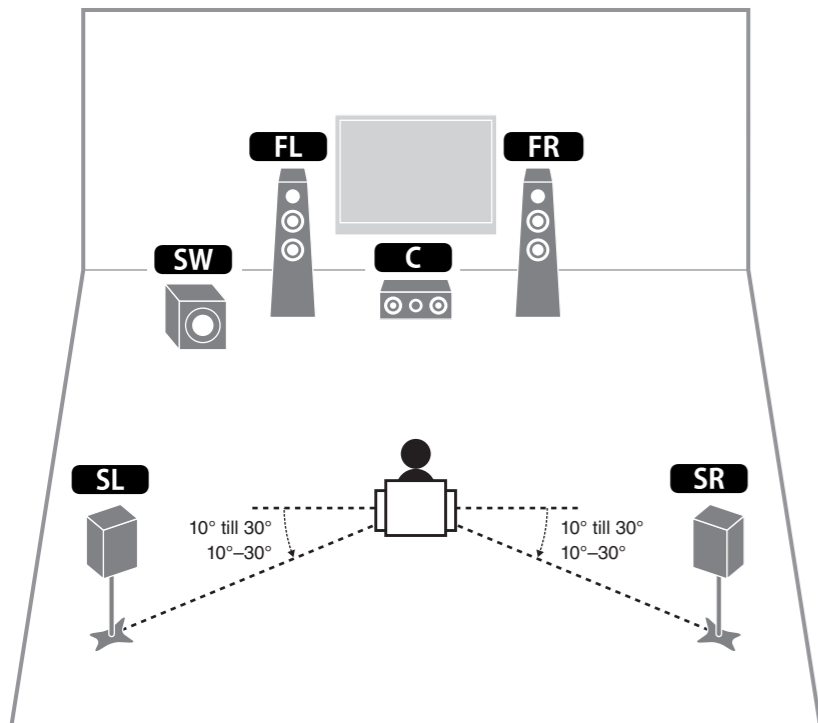

3

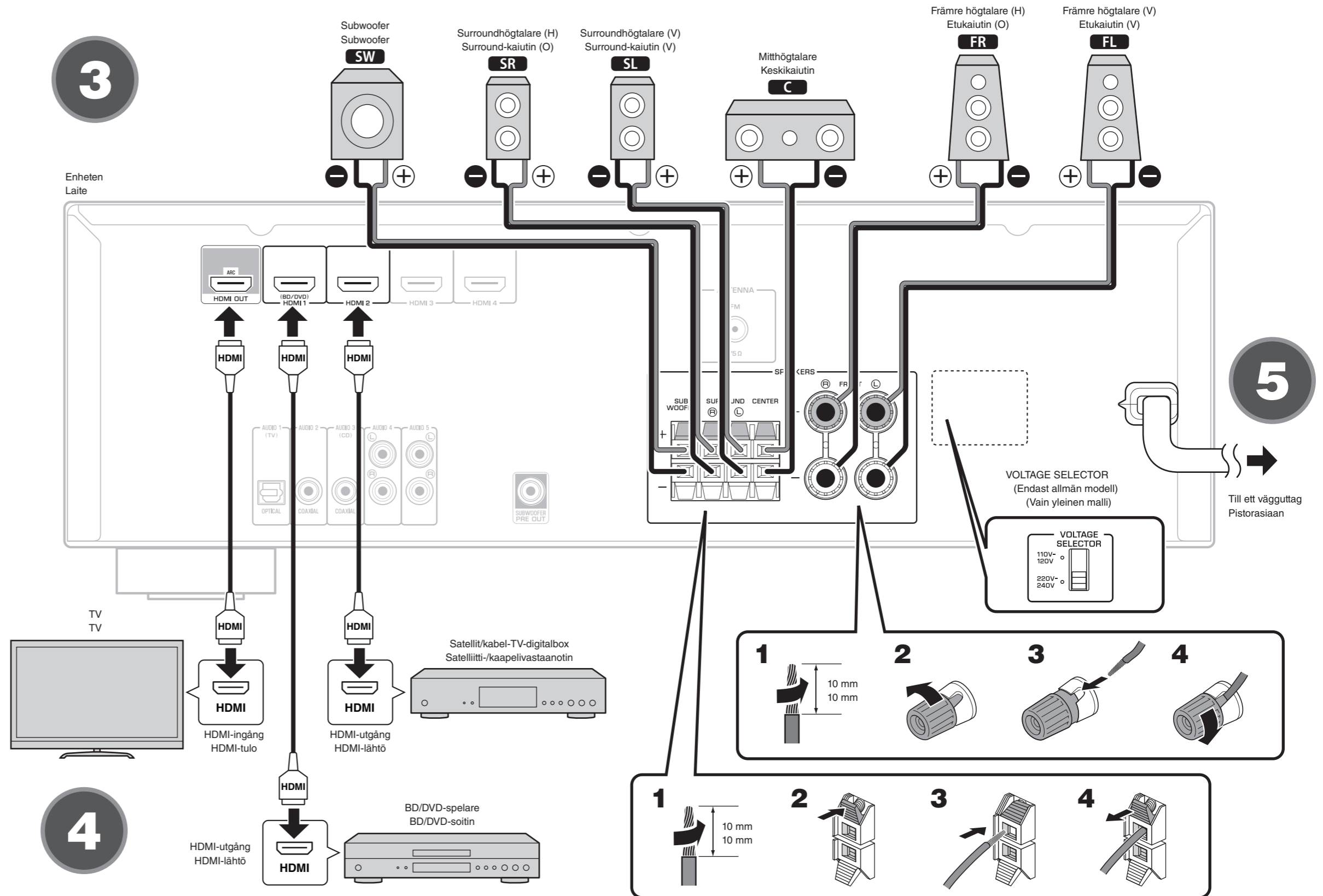

4

5

Svenska

1 Tillbehör som används med detta dokument

- ① Fjärrkontroll
- ② Batterier (AAA, R03, UM-4) (x2)

Följande kablar (medföljer ej) krävs för att bygga systemet som beskrivs i detta dokument.

- Högtalarkablar (x6)
- HDMI-kablar (x3)

2 Placera högtalarna

Anordna högtalarna i rummet med hjälp av diagrammet som referens.

- FL** Främre högtalare (V)
- FR** Främre högtalare (H)
- C** Mitt högtalare
- SL** Surroundhögtalare (V)
- SR** Surroundhögtalare (H)
- SW** Subwoofer

3 Ansluta högtalarna/subwoofern

- Innan du ansluter högtalarna, ta bort enhetens nätkabel från vägguttaget.
- Se till att trådarna i högtalarkablarna inte vidrör de andra eller kommer i kontakt med enhetens metalldelar. Det kan skada enheten eller högtalarna. Om högtalarkablarna kortsluts visas "Check SP Wires" på frontpanelens display när enheten slås på.
- En subwoofer med inbyggd förstärkare kan också anslutas till enheten. För mer information, se Bruksanvisningen.

4 Ansluta extern utrustning

5 Ansluta nätkabeln till ett vägguttag

Innan du ansluter nätkabeln (endast allmän modell)
Välj omkopplingsläge för VOLTAGE SELECTOR (spänningsväljare) i enlighet med den lokala nätspänningen. Nätspänningarna är 110–120/220–240 V, 50/60 Hz.

Suomi

1 Tässä asiakirjassa käytettävät tarvikkeet

- ① Kaukosäädin
- ② Paristot (AAA, R03, UM-4) (x2)

Seuraavat kaapelit (ei toimiteta laitteen mukana) tarvitaan tässä asiakirjassa kuvatuun järjestelmän kokoamiseen.

- Kaiutinkaapelit (x6)
- HDMI-kaapelit (x3)

2 Kaiuttimien sijoittaminen

Sijoita kaiuttimet huoneeseen käyttämällä apuna oheista kaaviota.

- FL** Etukaiutin (V)
- FR** Etukaiutin (O)
- C** Keskkikaiutin
- SL** Surround-kaiutin (V)
- SR** Surround-kaiutin (O)
- SW** Subwoofer

3 Kaiuttimien/subwooferin yhdistäminen

- Ennen kuin kytket kaiuttimet, irrota laitteen virtakaapeli pistorasiasta.
- Varmista, että kaiutinkaapelin johtimet eivät kosketa toisiaan tai osu laitteen metalliosiin. Jos näin käy, laite tai kaiuttimet voivat vaurioitua. Jos kaiutinkaapelit joutuvat oikosulkuun, laitteen etunäytössä näkyy teksti "Check SP Wires", kun laite kytetään päälle.
- Tähän laitteeseen voidaan kytkeä myös subwoofer, jossa on sisäinen vahvistin. Katso lisätietoja oppaasta "Owner's Manual" (Käyttöopas).

4 Ulkoisten laitteiden yhdistäminen

5 Virtajohdon kytkeminen pistorasiaan

Ennen virtajohdon kytkemistä (Vain yleinen malli)
Aseta VOLTAGE SELECTOR (jännitteen valitsin) -kytkin paikallista jännitettä vastaavaan asentoon. Jännitteet ovat AC 110–120/220–240 V, 50/60 Hz.

6 Konfigurera högtalarinställningarna

Ställ in enhetens högtalarinställningar för att skapa ett optimalt ljudfält.

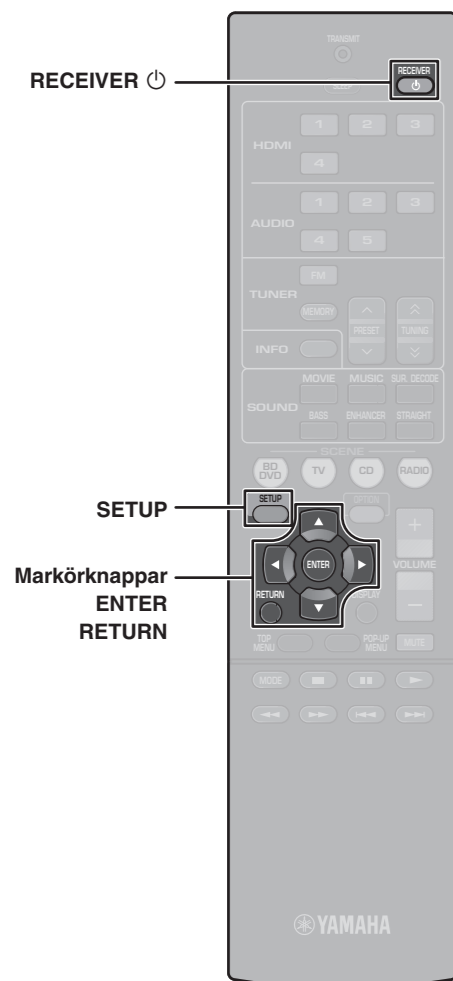

- 1 Tryck på RECEIVER (⏻) för att slå på receivern.
- 2 Slå på TV:n och välj TV-ingången för visning av video från receivern (HDMI OUT-jacket).
- 3 Tryck på SETUP.
- 4 Kontrollera att "Speaker Setup" visas på frontdisplayen och tryck på ENTER.



Högtalarinställningarna är också tillgängliga med meny som visas på tv:n.

- 5 Konfigurera högtalarnas egenskaper för utmatning.

- 1 Kontrollera att "Config" visas och tryck på ENTER.



- 2 Använd markörknapparna (Δ/▽) för att välja en menypost och markörknapparna (</>) för att välja en inställning.



- 3 När inställningen är klar, tryck på RETURN.

Inställningsobjekt

Menypost	Funktion	Inställningar
Subwoofer	Anger om en subwoofer är ansluten eller inte.	Use, None
Front	Anger storleken på framhögtalarna.	Small, Large
Center	Anger om en centerhögtalare är ansluten och i förekommande fall högtalarens storlek.	Small, Large, None
Sur. LR	Anger om surroundhögtalare är anslutna och hur stora de är.	Small, Large, None



- Standardinställningar är understrukt.
- När du konfigurerar högtalarens storlek väljer du "Large" om baselementets diameter är 16 cm eller större, eller "Small" om diametern är mindre än 16 cm.
- Se "Configuration" i Bruksanvisningen för information om andra inställningar än de som finns i tabellen ovan.

- 6 Du lämnar meny genom att trycka på SETUP.

Högtalarinställningarna är klara.

6 Kaiutinasetusten määrittäminen

Määritä laitteen kaiutinasetukset luodaksesi optimaalisen surround-äänikentän.

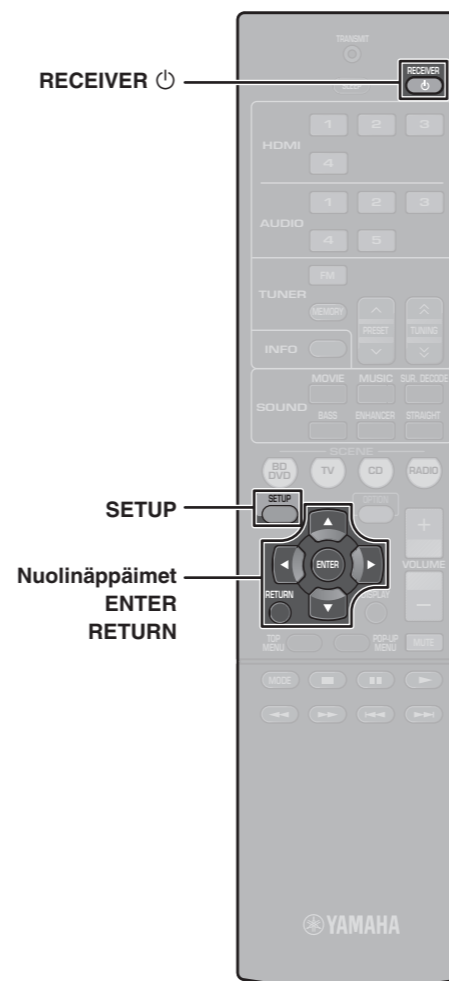

- 1 Paina RECEIVER (⏻) kytkeäksesi laitteen päälle.
- 2 Kytke televisio päälle ja vaihda sen tulolähteeksi laitteen videokuva (HDMI OUT-liitäntä).
- 3 Paina SETUP.
- 4 Tarkista, että etunäytössä näkyy teksti "Speaker Setup", ja paina ENTER.



Kaiutinasetuksia voi säätää myös televisiossa näkyvän valikon kautta.

- 5 Määritä kaiuttimien toisto-ominaisuudet.

- 1 Tarkista, että teksti "Config" näkyy, ja paina ENTER.



- 2 Valitse kohde nuolinäppäimillä (Δ/▽) ja valitse asetus nuolinäppäimillä (</>).



- 3 Kun asetukset on määritetty, paina RETURN.

Asetuskohteet

Kohde	Toiminto	Asetukset
Subwoofer	Valitse, onko subwoofer kytketty.	Use, None
Front	Valitse etukaiuttimien koon.	Small, Large
Center	Valitse, onko keskikaiutin kytketty, ja jos on, valitse sen koon.	Small, Large, None
Sur. LR	Valitse, onko surround-kaiuttimet kytketty, ja jos on, valitse niiden koon.	Small, Large, None



- Oletusasetukset on alleiviivattu.
- Kun määrität kaiuttimen kokoa, valitse "Large", jos kaiuttimen bassoelementin halkaisija on vähintään 16 cm, ja "Small", jos se on korkeintaan 16 cm.
- Katso kohdasta "Configuration", joka on oppaassa "Owner's Manual" (Käyttöopas), tietoa asetuksista, joita ei ole mainittu yllä olevassa taulukossa.

- 6 Poistu valikosta painamalla SETUP.

Kaiutinasetukset on nyt määritetty.

7 Spela upp en BD/DVD

Låt oss nu spela upp en BD/DVD.

Vi rekommenderar att spela upp med flerkanaligt ljud (5.1 kanaler eller fler) för att uppleva surroundljudet som enheten kan producera.

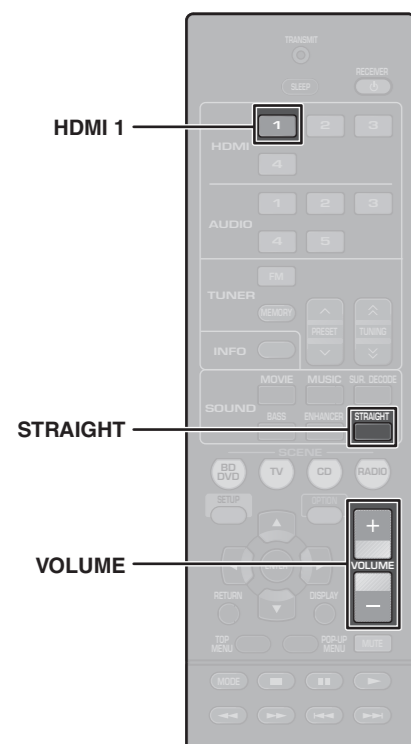

- 1 Slå på BD/DVD-spelaren.
- 2 Tryck på HDMI 1 för att välja "HDMI 1" som ingångskälla.
- 3 Starta uppspelningen på BD/DVD-spelaren.
- 4 Tryck på STRAIGHT upprepade gånger för att välja "STRAIGHT".



När "STRAIGHT" (rak avkodning) är aktiverat, återger varje högtalare sin egen kanal ljudsignal direkt (utan ljudfältbehandling).

- 5 Tryck på VOLUME för att justera volymen.



De grundläggande inställningarna är nu klara.



När surroundljud inte hörs, eller om inget ljud återges från en viss högtalare, se "Felsökning" i bruksanvisningen.

7 BD/DVD-levyn toistaminen

Noudata näitä ohjeita, kun haluat toistaa BD/DVD-levyjä.

Suosittellemme monikanavaäänien (vähintään 5.1-kanavainen) toistamista, jotta tunnet laitteen tuottaman surround-äänen.

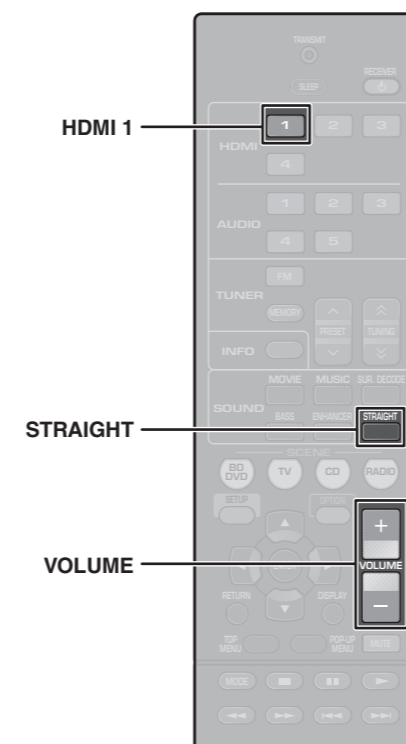

- 1 Kytke BD/DVD-soitin päälle.
- 2 Paina HDMI 1 valitaksesi tulolähteeksi "HDMI 1".
- 3 Aloita toisto BD/DVD-soittimella.
- 4 Paina toistuvasti STRAIGHT valitaksesi asetuksen "STRAIGHT".



Kun "STRAIGHT" (suora dekodaus) on käytössä, kukin kaiutin tuottaa kunkin kanavan audiosignaalin suoraan (ilman äänikentän käsittelyä).

- 5 Säädä äänenvoimakkuutta painamalla VOLUME.



Tämä viimeistelee perusasetukset.



Jos surround-ääni ei kuulu tai jokin kaiuttimista ei toista ääntä, katso oppaan "Owner's Manual" (Käyttöopas) kohta "Troubleshooting".