



Front Surround System

MusicCast BAR 400

YAS-408

Bruksanvisning

• Läs den medföljande broschyren "Säkerhetsanvisningar" innan du använder enheten.

INNEHÅLLSFÖRTECKNING

MEDDELANDE OCH INFORMATION

4

INNAN DU ANVÄNDER ENHETEN

6

Egenskaper..... 6

Tillbehör..... 9

Använda fjärrkontrollen..... 9

Delarnas namn och funktioner..... 11

FÖRBEREDELSE

17

1 Installation..... 17

Installering av mittenheten på ett TV-ställ, etc..... 17

2 Ansluta en TV..... 18

Ansluta en TV som stöder Audio Return Channel (ARC)..... 18

Ansluta en TV som inte stöder Audio Return Channel (ARC)..... 19

3 Anslutning av uppspelningsenheter..... 20

HDMI-anslutning med en uppspelningsenhet..... 20

Analog anslutning med en uppspelningsenhet..... 20

4 Ansluta nätsladden..... 21

Ansluta nätsladden..... 21

5 Ansluta till ett nätverk..... 21

Nätverksfunktioner och MusicCast CONTROLLER-appen..... 21

Trådbundna nätverksanslutningar..... 22

Trådlösa nätverksanslutningar..... 23

Anslutning med MusicCast CONTROLLER-appen (registrerar enheten som en MusicCast-aktiverad apparat)..... 23

UPPSPELNING

27

Grundläggande hantering..... 27

Grundläggande förfarande vid uppspelning..... 27

Njuta av ditt favoritljud..... 30

Uppspelning med 3D-surroundljud..... 30

Uppspelning med surroundljud..... 30

Uppspelning med 2-kanals stereoljud..... 30

Uppspelning av mänskliga röster tydliga (tydlig röst)..... 31

Lyssna på förstärkt basljud (basutökning)..... 31

Använda en Bluetooth®-enhet..... 32

Lyssna på musik från en Bluetooth®-enhet..... 32

Användbara funktioner för uppspelning..... 34

Använda en TV:s fjärrkontroll för att operera enheten (HDMI-styrning)..... 34

Visa ljudinformation och funktionsinställningar..... 35

Registrera favoriter med enheten..... 36

Spela musik med AirPlay..... 37

Spela musik på iTunes/iOS apparater med AirPlay..... 37

Spela upp musik lagrad på en mediaserver (dator eller NAS).....	39
Spela upp musik lagrad på en mediaserver (dator eller NAS).....	39
Lyssna på Internetradio.....	40
Välja en Internetradiostation.....	40
Att bokmärka en internetradiostation.....	40
Lyssna på strömningstjänster.....	42
Lyssna på en strömningstjänst.....	42
Spela upp musik sparade på mobila enheter.....	43
Spela upp sånger sparade på din mobila enhet.....	43

KONFIGURATION 44

Konfigurering av olika funktioner.....	44
Ändra ljusstyrkan på indikatorerna (DIMMER).....	44
Konfigurera HDMI-kontrollfunktionen.....	44
Konfigurera HDMI-ljudutmatning.....	45
Inställning av den automatiska standby funktionen.....	46
Aktivera/inaktivera styrning med touchpanel (barnlåsfunktion).....	46
Använd surroundhögtalare (MusicCast Surround funktion).....	47
Aktivera/inaktivera nätverkets standby funktion.....	49
Aktivera/inaktivera en trådlöst (Wi-Fi) anslutning.....	50
Aktiverar/inaktiverar Bluetooth-funktionen.....	50
Uppdatera enhetens firmware.....	51
Para mittenheten och subwoofern manuellt.....	51
Initiera enheten.....	52
Ansluta till ett nätverk genom att använda WAC-funktionen.....	52
Justera nivåer för högtalare.....	53
Ställa in komprimering av dynamikomfånget.....	55

TILLÄGG 56

När ett problem uppstår (allmän).....	56
När ett problem uppstår (Energi- och systemfunktion).....	56
När ett problem uppstår (ljud).....	59
När ett problem uppstår (Bluetooth®).....	61
När något problem uppstår (nätverksproblem).....	62
Tekniska data.....	64
Tekniska data (YAS-CU408).....	64
Tekniska data (NS-WSW43).....	67
HDMI ljud- och videoformat som stöds.....	68
Digitala ljudformat som stöds.....	69
Filformat som stöds.....	69
Information för kvalificerade installatörer eller försäljare.....	70
Montera mittenheten på en vägg.....	70

MEDDELANDE OCH INFORMATION

Information

Indikerar noteringar om instruktioner, restriktioner på funktioner och ytterligare information som kan vara hjälpfull.

Varumärken



Tillverkad på Dolby Laboratories licens. Dolby, Dolby Audio, Pro Logic, Dolby Vision och dubbel-D-symbolen är varumärken som tillhör Dolby Laboratories.



För DTS patent, se <http://patents.dts.com>.

Tillverkad under licens från DTS, Inc. DTS, Symbolen, DTS och Symbolen i kombination med DTS Digital Surround och DTS Virtual:X är registrerade varumärken eller varumärken som tillhör DTS, Inc. i USA och/eller andra länder.

© DTS, Inc. Med ensamrätt.



För att styra denna AirPlay 2-aktiverade högtalare krävs iOS 11.4 eller senare.

Användning av Works med ett Apple märke betyder att tillbehöret har utformats för att fungera speciellt med teknologin identifierad i märket och har certifierats av utvecklaren för att uppfylla Apple prestandastandard.

Apple, AirPlay, Apple TV, Apple Watch, iPad, iPad Air, iPad Pro, iPhone, Lightning och iTunes är varumärken som tillhör Apple Inc. registrerade i USA och andra länder.

App StoreSM

App Store är ett servicemärke som tillhör Apple Inc.



Termerna HDMI, logotypen HDMI och High-Definition Multimedia Interface är varumärken eller registrerade varumärken som tillhör HDMI Licensing LLC i USA och andra länder.

x.v.ColorTM

"x.v.Color" är ett varumärke som tillhör Sony Corporation.

Windows[®]

Windows är ett registrerat varumärke som tillhör Microsoft Corporation i USA och andra länder.

Internet Explorer, Windows Media Audio och Windows Media Player är antingen registrerade varumärken eller varumärken som tillhör Microsoft Corporation i USA och/eller andra länder.

AndroidTM Google PlayTM

Android och Google Play är varumärken som tillhör Google LLC.



Logotypen Wi-Fi CERTIFIED™ är ett certifieringsmärke för Wi-Fi Alliance®. Wi-Fi och Wi-Fi CERTIFIED är registrerade varumärken som tillhör Wi-Fi Alliance®.



Ordmärket och logotypen Bluetooth® är registrerade varumärken som ägs av Bluetooth SIG, Inc. och allt bruk av sådana märken av Yamaha Corporation är under licens.

Blu-ray™

"Blu-ray Disc™", "Blu-ray™" och logotyperna är varumärken som tillhör Blu-ray Disc Association.





MusicCast är ett varumärke eller registrerat varumärke som tillhör Yamaha Corporation.



Yamaha Eco-etikett är ett märke som certifierar produkter som har en hög miljöeffektivitet.

Om innehållet i denna bruksanvisning

- Denna bruksanvisning är för följande läsare:
 - användare av enheten
 - Konstruktör, byggare och återförsäljare som monterar enheten på en vägg
- Denna bruksanvisning använder följande symboler för viktig information:
 -  **VARNING**
Det här avsnittet behandlar "risk för allvarliga personskador eller dödsfall".
 -  **FÖRSIKTIGHET**
Det här avsnittet behandlar "risk för personskador".
 - **MEDDELANDE**
Indikerar punkter du måste iaktta för att förhindra fel på produkten, skada eller felaktig funktion och dataförlust samt skydd av miljön.
 - **OBS!**
Indikerar noteringar om instruktioner, restriktioner på funktioner och ytterligare information som kan vara hjälpfull.
- Illustrationerna och skärmbilderna i denna bruksanvisning är bara avsedda som instruktion.
- Företagsnamn och produktnamn i den här bruksanvisningen är varumärken eller registrerade varumärken som tillhör respektive ägare.
- Programvara kan utan förvarning komma att ses över och uppdateras.
- I denna anvisning är iOS och Android mobila enheter kollektivt refererade till som "mobila enheter". Specifik typ av mobil enhet anges i förklaringar vid behov.

INNAN DU ANVÄNDER ENHETEN

Egenskaper

Introduktion

Detta front surroundsystem gör att du kan njuta av dynamiskt ljud med video som spelas upp på en TV.

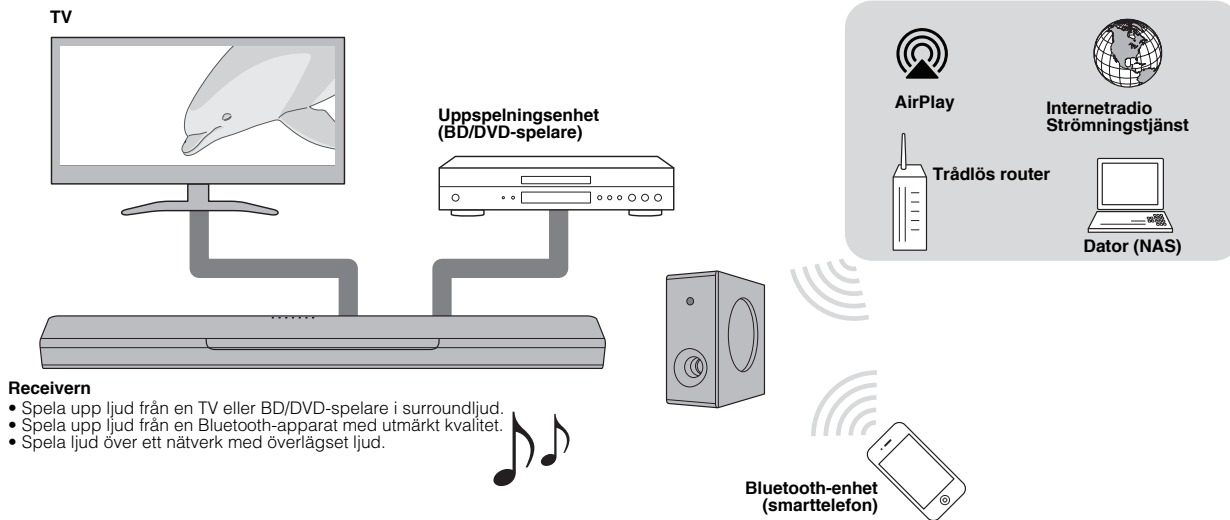

3D-surrounduppspelning

Surroundljud kan höras inte bara från horisontal riktning utan även från olika höjder när DTS Virtual:X används. För mer information, se följande:

- "Uppspelning med 3D-surroundljud" (s.30)

Överföring av 4K högt dynamiskt omfång (HDR) video

Njut av högupplöst video från en kabel- eller satellitmottagare eller en BD/DVD-spelare. För mer information, se följande:

- "HDMI ljud- och videoformat som stöds" (s.68)

HDMI-kontrollfunktion

Länka funktioner hos en TV med enhetens kan göras med TV:ns fjärrkontroll. När en TV som stöder Audio Return Channel (ARC) används kan denna ARC-kompatibla enhet anslutas till TV:n via en HDMI-kabel. För mer information, se följande:

- "Använda en TV:s fjärrkontroll för att operera enheten (HDMI-styrning)" (s.34)
- "Ansluta en TV som stöder Audio Return Channel (ARC)" (s.18)

Stöd för uppspelning av Bluetooth-apparater

Enkelt spela upp innehåll från en Bluetooth-kompatibel smarttelefon, en surfplatta eller dator. Vidare, vår exklusiva Compressed Music Enhancer teknologi förbättrar ljudkvaliteten och karaktärsdrag och kan användas för att njuta av realistisk och imponerande ljud. För mer information, se följande:

- "Lyssna på musik från en Bluetooth®-enhet" (s.32)

Obegränsad uppspelning av musik med MusicCast

Ljud från en server, internetradio eller direktuppspelningstjänster kan spelas upp på denna enhet. Vidare, enheten kan distribuera innehåll till andra MusicCast-aktiverade apparater för synkroniserad uppspelning.

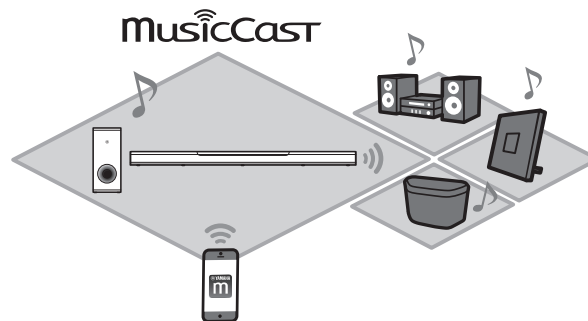

MusicCast CONTROLLER-appen kan användas för att utföra funktioner så som val av ingångskälla eller låt och justering av volym. För mer information, se följande:

- "Nätverksfunktioner och MusicCast CONTROLLER-appen" (s.21)

Besök Yamaha webbsida för ytterligare information.

Basutökning

Basutökningsfunktionen förstärker låga basnivåer för att njuta av starkare ljud. För mer information, se följande:

- "Lyssna på förstärkt basljud (basutökning)" (s.31)

Clear Voice (Tydliga röst)

Clear voice funktionen gör tal, så som dialoger och berättelser klarare. För mer information, se följande:

- "Uppspelning av mänskliga röster tydliga (tydlig röst)" (s.31)

Tillbehör

Kontrollera tillbehör

Se till att du har fått samtliga följande tillbehör.



Mittenhet (YAS-CU408)



Fjärrkontroll
* Ett CR2025 litiumbatteri har redan satts in i fjärrkontrollen.



Trådlös subwoofer (NS-WSW43)
I denna anvisning refereras trådlös subwoofer som "subwoofer".



Nätsladd x 2



Optisk digital ljudkabel



Snabbuppsrtingsguide



Säkerhetsanvisningar



Monteringsmall

* Använd vid montering av mittenheten på en vägg.

Använda fjärrkontrollen

Förberedande av fjärrkontrollen

Ta bort batteriets isoleringsremsa innan du försöker använda fjärrkontrollen.

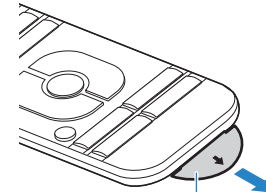

Isoleringsremsa för batteriet

Fjärrkontrollens räckvidd

Använd fjärrkontrollen inom området som visas i följande bild.



Fjärrkontrollsensorn

30°

30°

Inom 6 m



Byte av batteri på fjärrkontrollen

Tryck och håll upplåsningsfliken ordentligt i den riktning som visas med [A] och skjut långsamt ut batterihållaren i riktning som indikeras med [B].

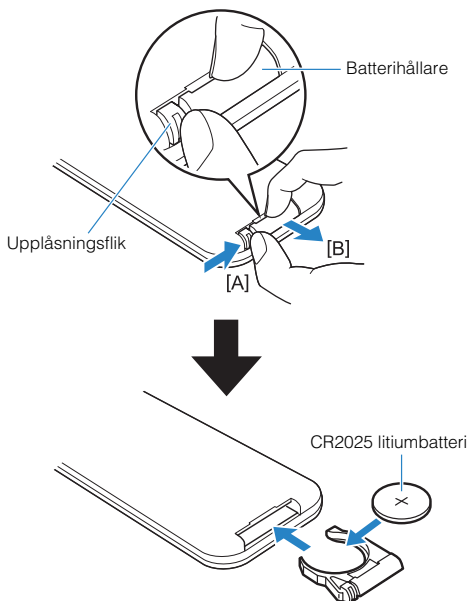

Delarnas namn och funktioner

Delars namn och funktioner på front-/toppanelen

Namn och funktioner på delar på front- och topppanelen är enligt följande.

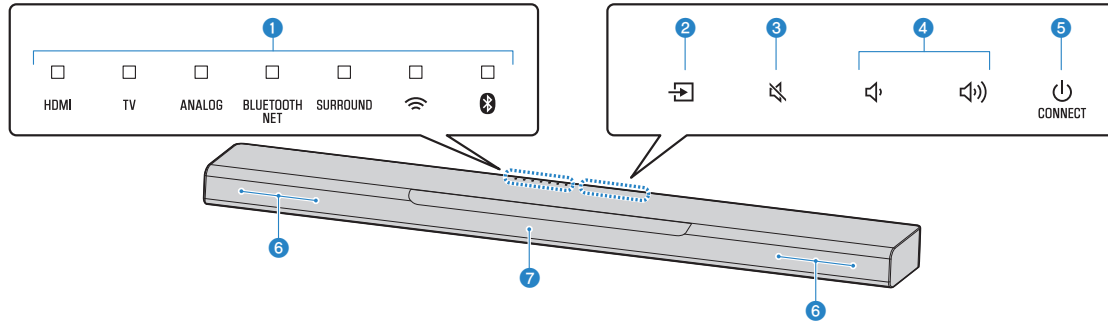

1 Indikatorer

Indikatorerna på topppanelen blinkar eller lyser för att visa status för funktion eller inställning. I denna anvisning visas indikeringsstatus så som av, lysande och blinkande som på illustreringarna nedan.



Av



Lysar



Blinkar

OBS!

Ljusstyrkan på indikatorerna kan ändras med **DIMMER** på fjärrkontrollen. För mer information, se följande:

- "Ändra ljusstyrkan på indikatorerna (DIMMER)" (s.44)

2 (ingång)

Välj en ingångskälla som ska spelas upp (s.27).

3 (tyst)

Stäng av ljudutmatningen (s.27). Klicka igen för att slå på ljudet.

4 / (volym +/-)

Justera volymen (s.27).

5 (ström)/CONNECT

Slår på eller av enheten. Vidare, använd för att ansluta enheten till ett nätverk med MusicCast CONTROLLER-appen (s.23).

OBS!

Enheten kanske slås av automatiskt när den automatiska standby funktionen är aktiverad. För mer information, se följande:

- "Inställning av den automatiska standby funktionen" (s.46)

6 Högtalare

7 Fjärrkontrollssensorer

Ta emot infraröda signaler från fjärrkontrollen på enheten (s.9).

OBS!

- ②, ③, ④ och ⑤ är känselsensorer. Vidrör ikoner med ditt finger för att kontrollera funktioner.
- Placera inte några föremål på touchpanelen då det kan leda till oavsiktliga operationer.
- När styrning med touchpanel är inaktiverad kan inga operationer utföras med enhetens touchpanel. Detta är för att förebygga oavsiktlig hantering av enheten. För mer information, se följande:
 - "Aktivera/inaktivera styrning med touchpanel (barnlåsfunktion)" (s.46)

Delars namn och funktioner på bakpanelen

Namn och funktioner på delar på bakpanelen är enligt följande.

Illustreringarna i denna anvisning inklusive etiketter intill jacken under enheten är till för enkel identifiering.

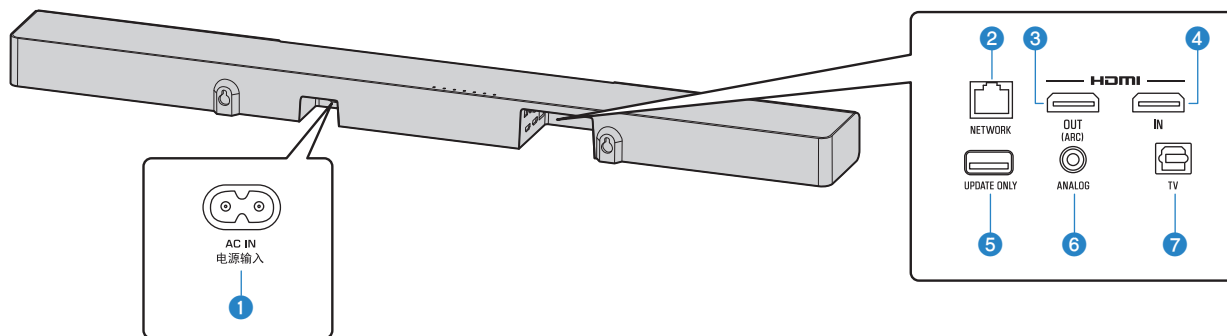

1 AC IN-jack

Anslut nätsladden för mittenheten (s.21).

2 NETWORK-jack

För anslutning till ett nätverk med en nätverkskabel (s.22).

3 HDMI OUT (ARC)-jack

För anslutning till en HDMI-kompatibel TV och för utmatning av video-/ljuds signaler (s.18). När en TV som stöder Audio Return Channel (ARC) används kan även ljudsignaler för TV matas in via detta jack.

4 HDMI IN-jack

För anslutning av en HDMI-kompatibel uppspelningsenhet som en BD/DVD-spelare, en satellit- och kabeltelemottagare och en spelkonsol, samt inmatning video/ ljudsignaler (s.20).

5 UPDATE ONLY-jack

Använd för att uppdatera denna enhetens firmware. Jacket är placerat innanför locket.

Se anvisningarna som följer med firmware för ytterligare information.

6 ANALOG-ingångsjack

För anslutning till en extern enhet med en 3,5 mm stereokabel med miniplugg och inmatning av ljudsignaler (s.20).

7 TV-ingångsjack

För anslutning till en TV med en optisk digital ljudkabel och inmatning av ljudsignaler (s.19).

Delars namn och funktioner på subwoofern

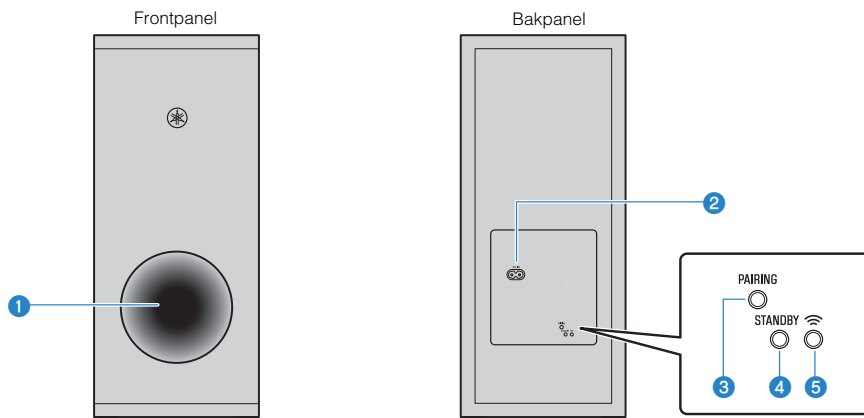

1 Basreflexport

2 AC IN-jack

Anslut nätsladden för subwoofern (s.21).

3 PAIRING-knapp

Använd för att koppla ihop mittenheten med subwoofern manuellt (s.51).

4 STANDBY-indikator

Visar subwoofers status (s. 15).

5 Wi-Fi-indikator

Lyser när mittenheten och subwoofern är anslutna trådlöst.

Delars namn och funktioner på fjärrkontrollen

Följande är namn på delar och funktioner för medföljande fjärrkontroll.

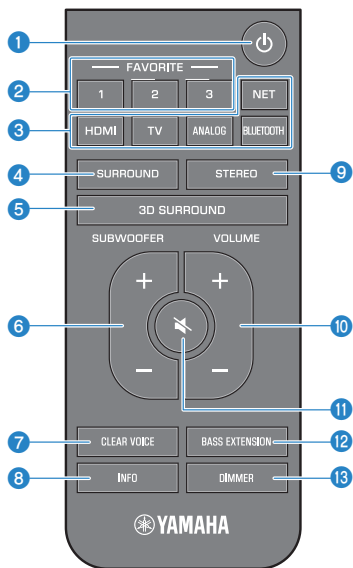

1 (ström) knapp

Slår på/av enheten.

Mittenhet

Påslagen



Indikatorn för senaste vald ingångskälla lyser.

Avslagen/nätverk standby (s.49)



Subwoofer

Påslagen



Avslagen/nätverk standby (s.49)



2 Favoriter (1-3)-knappar

Registrera ingångskällor via ett nätverk (internetradiostationer, musikfiler sparade på en mediaserver) som favoriter med FAVORITE-knappen (s.36).

3 Ingångsknappar

Välj en ingångskälla som ska spelas upp.

- HDMI : Ljud från en apparat ansluten till HDMI IN-jacket (s.20)
- TV : TV-ljud (s.18)
- ANALOG : Ljud från en apparat ansluten till ANALOG-ingångsjacket (s.20)
- BLUETOOTH : Ljud från en Bluetooth-apparat (s.32)
- NET : Ljud hämtas via ett nätverk (s.27)

4 SURROUND-knapp

Växlar till surrounduppspelning (s.30).

5 3D SURROUND-knapp

Växla till surrounduppspelning (s.30).

6 SUBWOOFER (+/-)-knapp

Justerar subwoofers volym (s.27).

7 CLEAR VOICE-knapp

Aktiverar/inaktiverar funktionen tydlig röst (s.31).

8 INFO-knapp

Bekräfta typen av ljudsignaler som spelas upp samt inställningarna för funktioner så som basutökning (s.35).

9 STEREO-knapp

Växla till stereo (2 kanaler) uppspelning (s.30).

10 VOLUME (+/-)-knapp

Justera volymen på enheten (s.27).

11 (tyst) knapp

Stäng av ljudutmatningen (s.27). Tryck på knappen igen för att sätta på ljudet igen.

12 BASS EXTENSION-knapp

Aktiverar/inaktiverar
basförstärkningsfunktionen (s.31).

13 DIMMER-knapp

Ändra ljusstyrkan på indikatorerna (s.44).

FÖRBEREDELSE

1 Installation

Installering av mittenheten på ett TV-ställ, etc.

Placera mittenheten med touchpanelen vänd uppåt på ett TV-ställ, etc.

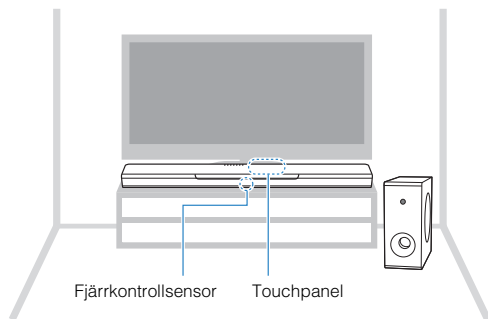

MEDELLENDE

- Stapla inte mittenheten och en BD-spelare eller annan apparat direkt ovanpå varandra. Att göra så kan orsaka fel på grund av vibrationer.
- Undvik att vidröra och placera aldrig någon tyngd eller tryck på subwoofers högtalare (delen täckt med tyg). Det kan skada högtalarna.
- Installera inte subwoofern där högtalaren (delen täckt med tyg) är för nära en vägg eller täck subwoofers basreflexport. Att göra så kan minska volymen.
- Subwoofern kan endast användas exklusivt i upprätt läge. Placera inte subwoofern på sidan.
- Enheten innehåller ickemagnetiskt skärmade högtalare. Placera inte magnetiskt känsliga föremål (hårddiskar, etc.) nära enheten.
- Mittenheten och subwoofern kommunicerar trådlöst. Placera inga objekt som blockerar eller stör trådlösa signaler så som möbler eller apparater av metall mellan mittenheten och subwoofern då trådlös kommunikation kan påverkas negativt.

OBS!

Mittenheten kan även monteras på en vägg. Viss kunskap om byggnads konstruktion krävs för säker installering. Se till att en kvalificerad installatör eller försäljare installerar mittenheten på en vägg. För mer information, se följande:

- "Information för kvalificerade installatörer eller försäljare" (s.70)

2 Ansluta en TV

Ansluta en TV som stöder Audio Return Channel (ARC)

Anslut TV:n som stöder Audio Return Channel (ARC) till enheten med en HDMI-kabel (såljs separat).

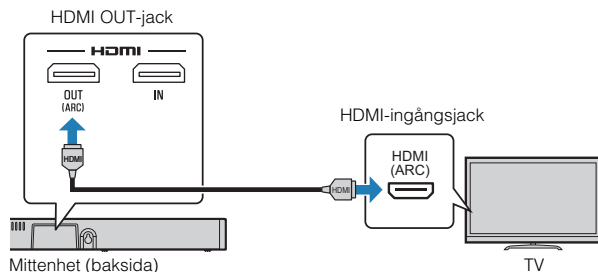

Vad är Audio Return Channel (ARC)?

För att enheten ska kunna spela upp ljud från en TV måste TV:n vanligen vara ansluten till enheten via en ljudkabel samt en HDMI-kabel. Om, å andra sidan, TV:n stöder Audio Return Channel (ARC) kan TV ljudsignaler matas in till enheten via HDMI-kabeln som matar ut videosignaler från enheten till TV:n.

OBS!

- Anslut en HDMI-kabel till uttaget som stödjer ljudreturkanal (uttaget där "ARC" anges) på TV:n.
- Aktivera HDMI-kontrollfunktionen för enheten för att aktivera Audio Return Channel (ARC). För mer information, se följande:
 - "Konfigurera HDMI-kontrollfunktionen" (s.44)
- Använd en 19-stifts HDMI-kabel som har HDMI-logotypen. En kabel med en maximal längd på 5 m rekommenderas för att förhindra försämring av signalens kvalitet.
- Använd en premium höghastighets HDMI-kabel för uppspelning av 3D och 4K videoinnehåll.
- Enheten stöder HDCP version 2.2, en kopieringsskyddsteknik. För att kunna se 4K-video, anslut enheten till HDMI-ingångsjacket (en kompatibel med HDCP 2.2) på en HDCP 2.2-kompatibel TV.
- TV-ingångsjacket kan inte användas när en TV som stöder Audio Return Channel är ansluten till enheten.

Ansluta en TV som inte stöder Audio Return Channel (ARC)

Anslut TV:n till enheten med en HDMI-kabel (sälj separat) och en optisk digital ljudkabel (medföljer).

- Enheten stöder HDCP version 2.2, en kopieringsskyddsteknik. För att kunna se 4K-video, anslut enheten till HDMI-ingångsjacket (en kompatibel med HDCP 2.2) på en HDCP 2.2-kompatibel TV.
- Om TV:n inte har optiskt uttag anslut ljudutgången på TV:n till ANALOG-ingångsjacket på enheten. För mer information, se följande:
 - "Analog anslutning med en uppspelningsenhet" (s.20)

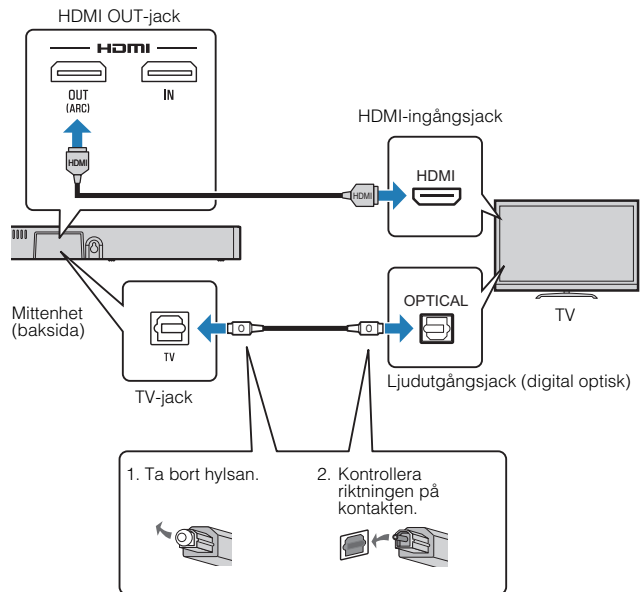

OBS!

- Använd en 19-stifts HDMI-kabel som har HDMI-logotypen. En kabel med en maximal längd på 5 m rekommenderas för att förhindra försämring av signalens kvalitet.
- Använd en premium höghastighets HDMI-kabel för uppspelning av 3D och 4K videoinnehåll.

3 Anslutning av uppspelningsenheter

HDMI-anslutning med en uppspelningsenhet

Anslut en uppspelningsenhet så som en BD/DVD-spelare till enheten med en HDMI-kabel (säljs separat). Använd HDMI-kabeln för att bäst ansluta en uppspelningsenhet till HDMI-utgångsjacket.

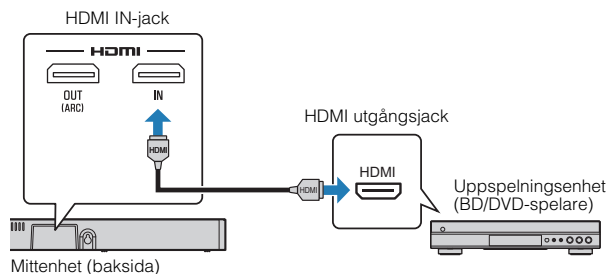

OBS!

- När HDMI-kontrollfunktionen har aktiverats kan video och ljud från uppspelningsenheter matas ut från TV:n även när enheten är avstängd (genomströmning av HDMI-signaler). För mer information, se följande:
 - "Konfigurera HDMI-kontrollfunktionen" (s.44)
- Använd en 19-stifts HDMI-kabel som har HDMI-logotypen. En kabel med en maximal längd på 5 m rekommenderas för att förhindra försämring av signalens kvalitet.
- Använd en premium höghastighets HDMI-kabel för uppspelning av 3D och 4K videoinnehåll.
- Enheten stöder HDCP version 2.2, en kopieringsskyddsteknik. För att kunna se 4K-video, anslut enheten till HDMI-utgångsjacket på en HDCP 2.2-kompatibel BD/DVD-spelare.

Analog anslutning med en uppspelningsenhet

Anslut en uppspelningsenhet, så som en spelkonsol eller TV som inte har en optisk digital ljudutgång till enheten via en 3,5 mm stereokabel med miniplugg (säljs separat).

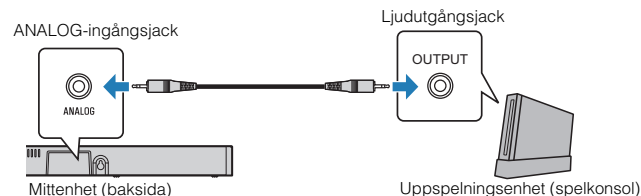

FÖRSIKTIGHET

- Om volymen kan justera med apparaten ansluten till enhetens ANALOG-ingångsjack, ställ in apparatens volym till samma nivå som den för andra apparater anslutna till enhetens HDMI IN-jack för att förhindra att volymen blir högre än förväntat.

OBS!

Vid anslutning av en videoenhet, anslut videoenhetens videoutgång direkt till TV:ns videoingång.

4 Ansluta nätsladden

Ansluta nätsladden

Efter att alla anslutningar har gjorts, anslut medföljande nätsladd till AC IN-jacken på respektive mittenheten och subwoofern, samt sätt i nätsladdarna i vägguttag.

Mittenhet

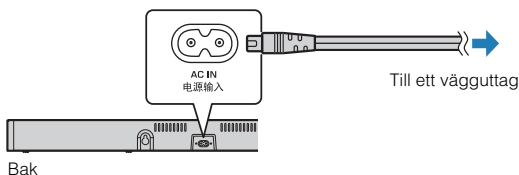

Subwoofer

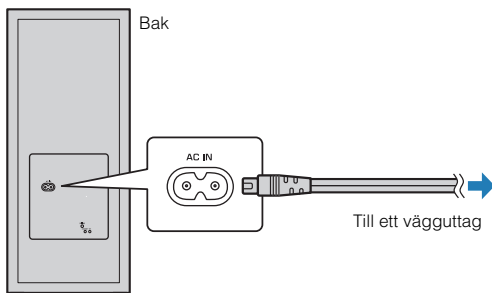

5 Ansluta till ett nätverk

Nätverksfunktioner och MusicCast CONTROLLER-appen

En nätverksanslutning låter dig lyssna på Internetradiostationer eller tjänster som strömmar musik och använda AirPlay för att spela upp musikfiler, eller för att spela upp musikfiler lagrade på din dator (mediaserver) via denna enhet.

De flesta uppspelningarna kräver MusicCast CONTROLLER-appen för mobila enheter. Installera och använd MusicCast CONTROLLER-appen på din mobila enhet för att spela upp musikfiler.

Fortsätt till uppspelning från nätverksuppkoppling i följande ordning.

- 1 Välj en trådbunden nätverksanslutning (s.22) eller en trådlös nätverksanslutning (s.23).
- 2 Använd MusicCast CONTROLLER-appen för att ansluta enheten till ett nätverk och registrera enheten som en MusicCast-aktiverad apparat (s.23).
- 3 Använd MusicCast CONTROLLER-appen för att spela upp musik över ett nätverk* (s.39, s.40, s.42, s.43).

* AirPlay kan användas för att spela upp musikfiler utan att använda MusicCast CONTROLLER-appen.

OBS!

- För att du ska kunna använda nätverksfunktionen måste enheten, datorn och den mobila enheten vara ansluten till samma router.
- När du använder en multipel SSID-router, kan åtkomst till enheten vara begränsad beroende på SSID för att ansluta. Anslut enheten och mobil enhet till samma SSID.

- Vissa säkerhetsprogram som är installerade på din dator eller inställningar av nätverksenheter (så som en brandvägg) kan blockera åtkomst av enheten till din dator eller Internetradiostationer. Om detta skulle inträffa ändra säkerhetsprogrammet och/eller inställningarna för nätverksenheten.
- En nätverksanslutning kan inte upprättas om MAC-adressfiltret på din router är aktiverat. Kontrollera inställningarna på din router.
- För att konfigurera din routers undernät manuellt, applicera samma undernät som används av denna enhet till alla apparater.
- Användning av bredbandsanslutning rekommenderas för användning av Internetjänster.
- Enheten kan inte anslutas till ett nätverk som kräver manuell inställning. Anslut enheten till en DHCP-aktiverad router.

Trådbundna nätverksanslutningar

För att använda en trådbunden nätverksanslutning, anslut enheten till en router via en STP-nätverkskabel (kategori 5 eller högre rak kabel; såljs separat).

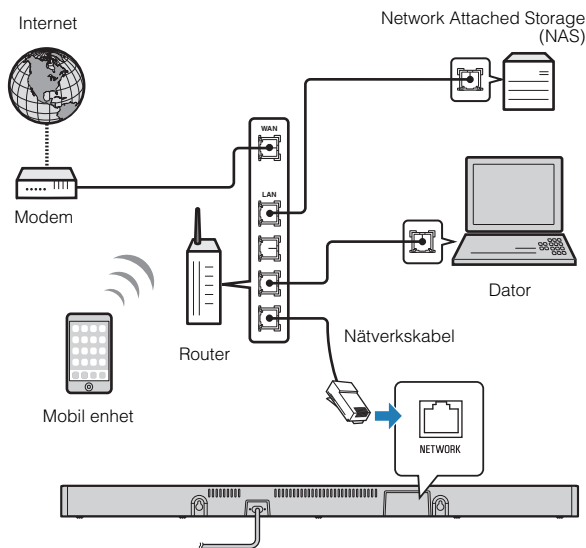

OBS!

Om nätverksanslutningar eller inställningar ändras, använd MusicCast CONTROLLER-appen för att ansluta enheten till ett nätverk och registrera den som en MusicCast-aktiverad apparat igen (s.23).

Trådlösa nätverksanslutningar

Anslut enheten till en trådlös router (åtkomstpunkt) för att använda ett nätverk.

Se följande instruktioner om anslutning till en trådlös router (åtkomstpunkt).

- "Anslutning med MusicCast CONTROLLER-appen (registrerar enheten som en MusicCast-aktiverad apparat)" (s.23)
- "Ansluta till ett nätverk genom att använda WAC-funktionen" (s.52)

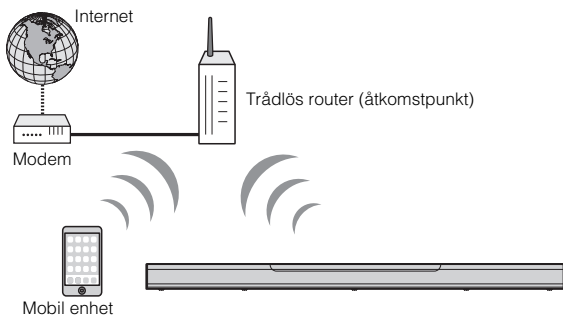

Wi-indikatorn på enheten lyser när enheten är ansluten till ett trådlöst nätverk.

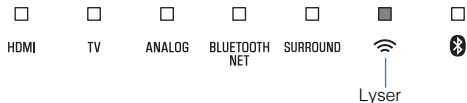

OBS!

Om receivern och den trådlösa routern (åtkomstpunkt) är för långt ifrån varandra, kanske receivern inte kan ansluta till den trådlösa routern (åtkomstpunkt). Ställ dem i sådant fall närmare varandra.

Anslutning med MusicCast CONTROLLER-appen (registrerar enheten som en MusicCast-aktiverad apparat)

Installera MusicCast CONTROLLER-appen på din mobila enhet för att ansluta enheten till ett nätverk och registrera den som en MusicCast-aktiverad apparat.

OBS!

- Bekräfta att din mobila enhet är ansluten till din hemmarouter innan du startar.
- Detta avsnitt använder skärmbilder från MusicCast CONTROLLER-appen som visas på engelska på en iPhone som exempel.
- MusicCast CONTROLLER -app skärmar och menyetiketter kan ändras utan föregående meddelande.

1 Installera MusicCast CONTROLLER-appen på din mobila enhet och öppna appen.

Sök efter "MusicCast CONTROLLER" i App Store eller Google Play.

2 Klicka på "Installera".



3 Slå på enheten och klicka på "Nästa".

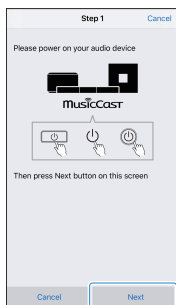

4 Tryck och håll ner /CONNECT till dess att -indikatorn på enheten börjar blinka.

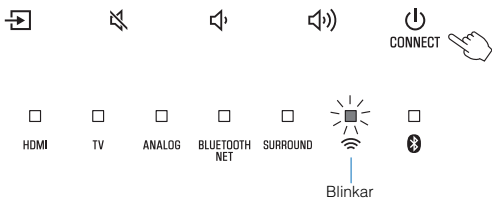

5 Följ instruktionerna på skärmen för att konfigurera nätverksinställningar.

OBS!

När en skärm som den nedan visas följ instruktionerna på skärmen för att konfigurera nätverksinställningarna.

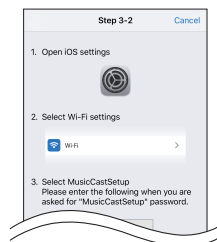

1. Använd Hemknappen på din mobila enhet för att återgå till startskärmen.
2. Välj "Wi-Fi" från "Settings".
3. Välj "MusicCastSetup" från "CHOOSE A NETWORK...". Om instruktionerna på skärmen uppmanar dig att mata in lösenord för MusicCastSetup mata in lösenordet som visas på skärmen.
4. Använd Hemknappen för att återgå till MusicCast CONTROLLER-appen.

Mata in routerns lösenord

När en skärm som den till vänster nedan visas, välj det nätverk som enheten kommer att anslutas till och mata in routerns lösenord (krypteringsnyckel).
Routerns lösenord (krypteringsnyckel) står ofta på själva routern. Se dokumentationen som medföljde apparaten för mer information.

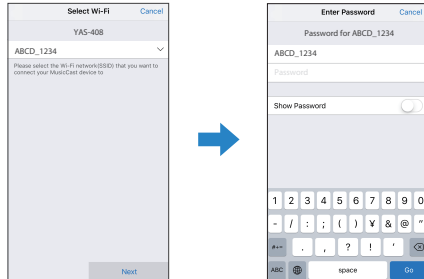

6 För att registrera enheten som en MusicCast-aktiverad apparat, konfigurera följande poster.

- Namn på plats ("hem", "Johns hus", m.m.)
- Namn och foto på rummet där enheten är installerad

Platsens namn samt namn och foto på rummet där enheten är installerad kan ändras senare.



Nätverksuppkoppling med MusicCast CONTROLLER-appen är nu slutförd och enheten har registrerats som en MusicCast-aktiverad apparat.

OBS!

Om en annan MusicCast-aktiverad apparat redan är registrerad med MusicCast CONTROLLER-appen, klicka på  (Inställningar) på skärmen för val av rum och välj sedan "Lägg till ny enhet" för att lägga till enheten till appen.

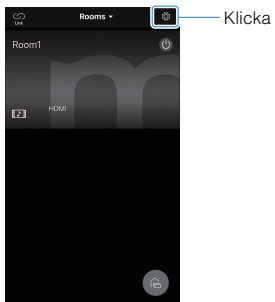

UPPSPELNING

Grundläggande hantering

Grundläggande förfarande vid uppspelning

Grundläggande förfarande för att spela upp musik är enligt följande.

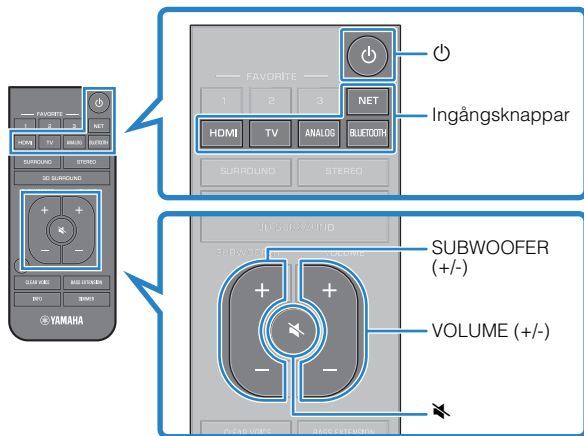

- 1 Tryck på ⏻ för att slå på enheten.

Mittenheten och subwoofern ansluts automatiskt via en trådlös anslutning. När anslutningen har upprättats lyser -indikatorn på subwoofers bakpanel och enheten är redo för uppspelning.

- 2 Slå på de externa enheterna (som en TV eller en BD/DVD-spelare, spelkonsol) som är anslutna till receivern.

3 Använd ingångsknapparna för att välja ingångskälla som ska spelas upp.

HDMI: Ljud från en apparat ansluten till HDMI IN-jacket

TV: TV-ljud

ANALOG: Ljud från en apparat ansluten till ANALOG-ingångsjacket

BLUETOOTH: Ljud från en Bluetooth-apparat

NET: Ljud hämtas via ett nätverk

Indikatorn för vald ingångskälla lyser.

Exempel

När TV är vald



4 Starta uppspelning på den externa enheten vald i steg 3.

5 Tryck på VOLUME (+/-) för att justera volymen.

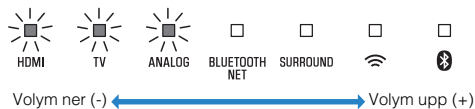

När ljud matas ut från både TV-högtalarna och enheten, stäng av TV-ljudet.

6 Justera ljudinställningarna för att passa personliga önskemål.

OBS!

- Om Wi-Fi-indikatorn på subwoofern inte lyser korrekt första gången enheten slås på, para mitterheten och subwoofern manuellt. För mer information, se följande:
 - "Para mitterheten och subwoofern manuellt" (s.51)
- För mer information om justering av ljudinställningarna se följande:
 - "Uppspelning med 3D-surroundljud" (s.30)
 - "Uppspelning med surroundljud" (s.30)
 - "Uppspelning med 2-kanals stereoljud" (s.30)
 - "Uppspelning av mänskliga röster tydliga (tydlig röst)" (s.31)
 - "Lyssna på förstärkt basljud (basutökning)" (s.31)
- För mer information om uppspelning av musikfiler sparade på en Bluetooth-apparat, se följande:
 - "Lyssna på musik från en Bluetooth®-enhet" (s.32)
- För mer information om uppspelning av ljud via ett nätverk, se följande:
 - "Spela musik med AirPlay" (s.37)
 - "Spela upp musik lagrad på en mediaserver (dator eller NAS)" (s.39)
 - "Lyssna på Internetradio" (s.40)
 - "Lyssna på strömningstjänster" (s.42)

- För att stänga av ljudet, tryck på . Tryck på  igen för att slå på ljudet.



Blinkar (tyst läge)

- När ljud som matas in till HDMI IN-jacket matas ut från TV:n kommer volymnivån inte att ändras även om du trycker på VOLUME (+/-) eller .
- För att justera subwoofers volym, tryck på SUBWOOFER (+/-). Subwoofervolymer kan justeras separat från den totala volymen.

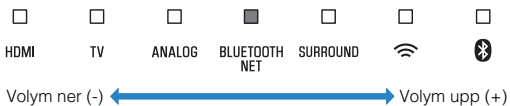

- Vid uppspelning av ljud/video från en apparat ansluten till TV:n, välj TV som enhetens ingångskälla och välj uppspelningsenheten med ingångsväljaren på TV:n.

Njuta av ditt favoritljud

Uppspelning med 3D-surroundljud

Tryck på 3D SURROUND för att växla till 3D surround uppspelning enligt ingångskälla eller ditt personliga önskemål.

När 3D surround uppspelning är valt, gör DTS Virtual:X det möjligt att höra ljud inte bara från horisontal riktning utan även från olika höjder.

SURROUND-indikatorn lyser blå.



OBS!

TV Program, Movie, Music, Sports eller Game surroundläge kan väljas med MusicCast CONTROLLER-appen installerad på en mobil enhet när enheten är ansluten till ett nätverk och registrerad som en MusicCast-aktiverad apparat med appen. För mer information, se följande:

- "Anslutning med MusicCast CONTROLLER-appen (registrerar enheten som en MusicCast-aktiverad apparat)" (s.23)

Uppspelning med surroundljud

Tryck på SURROUND för att växla till surround uppspelning enligt ingångskälla eller ditt personliga önskemål.

SURROUND-indikatorn lyser blå.



OBS!

TV Program, Movie, Music, Sports eller Game surroundläge kan väljas med MusicCast CONTROLLER-appen installerad på en mobil enhet när enheten är ansluten till ett nätverk och registrerad som en MusicCast-aktiverad apparat med appen. För mer information, se följande:

- "Anslutning med MusicCast CONTROLLER-appen (registrerar enheten som en MusicCast-aktiverad apparat)" (s.23)

Uppspelning med 2-kanals stereoljud

Tryck på STEREO för att växla till uppspelning av 2-kanals stereo. Du kan njuta av uppspelning av källor med ditt favoritljudläge.

När stereouppspelning är aktiverad kommer SURROUND-indikatorn slocknar.



Uppspelning av mänskliga röster tydliga (tydlig röst)

Tryck på CLEAR VOICE för att slå på funktionen tydlig röst. Människoröster, som i filmer och TV-program eller nyheter och sportkommentarer spelas tydligt.

Tryck på knappen igen för att stänga av funktionen.



OBS!

Tryck på INFO för att bekräfta om funktionen tydlig röst är aktiverad eller inte. För mer information, se följande:

- "Visa ljudinformation och funktionsinställningar" (s.35)

Lyssna på förstärkt basljud (basutökning)

Tryck på BASS EXTENSION för att slå på funktionen basutökning. Du kan njuta av förstärkt basljud och mer kraftfullt ljud.

Tryck på knappen igen för att stänga av funktionen.



OBS!

Tryck på INFO för att bekräfta om funktionen basutökning är aktiverad eller inte. För mer information, se följande:

- "Visa ljudinformation och funktionsinställningar" (s.35)

Använda en Bluetooth®-enhet

Lyssna på musik från en Bluetooth®-enhet

Musikfiler sparade på en Bluetooth-apparat så som en smarttelefon, smart högtalare eller digital musikspelare kan spelas upp på enheten via en trådlös anslutning.

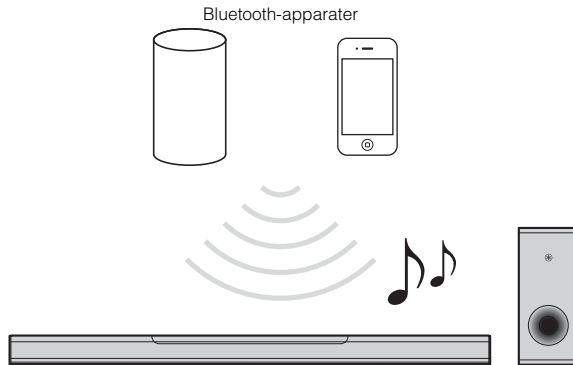

OBS!

Nätverks-standby funktionen är aktiverad som standard. När en Bluetooth-apparat är ansluten till denna enhet medan enheten är avstängd, kommer enheten att slås på och omedelbart klar för uppspelning från Bluetooth-apparaten. För mer information, se följande:

- "Aktivera/inaktivera nätverkets standby funktion" (s.49)

1 Tryck på BLUETOOTH vald "Bluetooth" som ingångskälla.

BLUETOOTH/NET-indikatorn på enheten lyser.

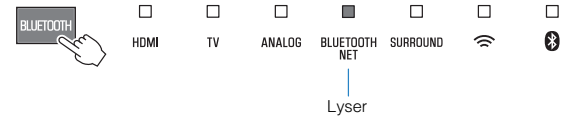

OBS!

Om Bluetooth-apparater har anslutits innan, kommer enheten att anslutas till den senast anslutna apparaten när BLUETOOTH trycks ner.

2 På Bluetooth-apparaten aktivera Bluetooth-funktionen.

Listan över Bluetooth-apparater visas på Bluetooth-apparaten.

3 Välj denna enhet i listan.

När enheten har registrerats som en MusicCast-aktiverad apparat, rumsnamnet som var angivet för enheten visas i listan. Annars visas "YAS-408 XXXXX Bluetooth".

Om ett lösenord (PIN) krävs skriver du in numret "0000".

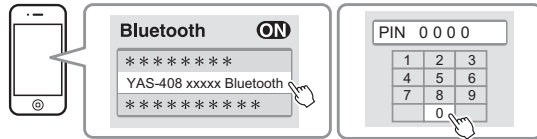

När anslutning är upprättad mellan Bluetooth-apparaten och enheten kommer ett slutfört meddelande att visas på Bluetooth-apparaten och -indikatorn på enheten lyser blå.



Lyser (blå)

4 Spela upp en sång på Bluetooth-apparat.

Enheden kommer att börja spela upp ljud från Bluetooth-apparaten.

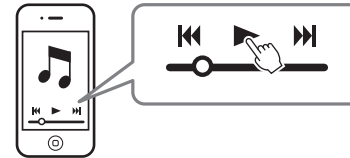

OBS!

- För att avsluta Bluetooth-anslutningen, utför en av följande åtgärder.
 - Stäng av Bluetooth-funktionen på Bluetooth-apparaten.
 - Håll ned BLUETOOTH i mer än 3 sekunder.
 - Välj en annan ingångskälla än Bluetooth på enheten.
 - Stäng av enheten.
- Om Bluetooth-anslutningen är avbruten medan enhetens ingång är BLUETOOTH, kommer -indikatorn att slockna och enheten övergår till status för väntan på anslutning.
- Justera volymen på Bluetooth-apparaten enligt behov.
- Utför Bluetooth-anslutning med Bluetooth-apparaten och enheten inom 10 m från varandra.
- Mer information finns i dokumentationen som medföljer din Bluetooth-apparat.

Användbara funktioner för uppspelning

Använda en TV:s fjärrkontroll för att operera enheten (HDMI-styrning)

HDMI-kontrollfunktionen koordinerar hantering av en TV och enheten så att enheten kan hanteras med TV:ns fjärrkontroll.

När enheten är ansluten till en TV med en HDMI-kabel kan TV:ns fjärrkontroll användas för att utföra följande funktioner.

Funktioner som kan kontrolleras via TV:ns fjärrkontroll

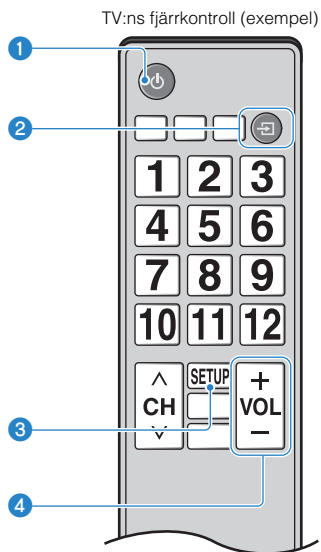

- 1 **Slå på/av**
TV:n och enheten slås på/av samtidigt.
- 2 **Växla ingångskällor**
Enhetens ingångskällan växlar i enlighet med att TV:ns ingångskälla växlas.
Till exempel, när ett TV-program väljs på TV:n kommer enhetens ljudingångskälla att ändras till HDMI OUT (ARC)-jacket med ARC-funktionen eller TV-ingångsjacket.
Vidare, när en BD/DVD-spelare är ansluten till HDMI IN-jacket på enheten, kommer enhetens ingångskälla att växlas till HDMI när BD/DVD-spelaren är vald med TV:ns fjärrkontroll.
- 3 **Växla ljudutmatningsenhet**
Ljudutmatningsenheten kan ändras till TV eller denna enhet.
- 4 **Justera volymen**
Enhetens volym justeras när TV:ns ljudutmatning är satt till denna enhet.

OBS!

- Om du inte kan hantera enheten med din TV:s fjärrkontroll konfigurera HDMI-kontrollfunktionen på din TV och enheten. För mer information, se följande:
 - "Konfigurera HDMI-kontrollfunktionen" (s.44)
- Ingångskällan kan växlas medan enheten är avstängd (genomströmning av HDMI-signal).
- Volymen som visas på TV:n och enheten kanske inte är samma.

Visa ljudinformation och funktionsinställningar

Typ av ljudsignaler som spelas upp samt inställningarna för funktioner så som basutökning kan bekräftas med statusen på indikatorerna.

1 Tryck på INFO på fjärrkontrollen.

Indikatorerna på enheten kommer att visa följande ljudinformation omedelbart efter att INFO tryckts ned.

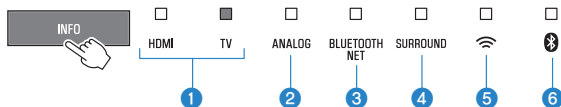

- 1 Visa typ av ljudsignal.**
HDMI lyser (vit): Dolby Digital
HDMI lyser (röd): DTS
TV lyser (vit): AAC
HDMI och TV av: PCM/analog ingång/ingen ingång
- 2 Visas oavsett om Dolby Pro Logic II är aktiverad eller inte. Dolby Pro Logic II aktiveras automatiskt när en 2-kanals stereosignal spelas upp i surroundljud.**
Lyser: Aktiverad
Av: Inaktiverad
- 3 Visar basutökningsfunktionens inställning.**
Lyser: Aktiverad
Av: Inaktiverad
- 4 Visar tydlig röst funktionens inställning.**
Lyser: Aktiverad
Av: Inaktiverad
- 5 Visar nätverks standby funktionens inställning.**
Lyser: Aktiverad
Av: Inaktiverad
- 6 Visar Bluetooth-funktionens inställning.**
Lyser (blå): Aktiverad
Av: Inaktiverad

Registrera favoriter med enheten

Använd FAVORITE-knappen för att registrera ingångskällor som spelas över ett nätverk (internetradiostationer, musikfiler sparade på en mediaserver, m.m.) som favoriter.

1 Spela upp ingångskällan som ska registreras.

"Spela upp musik lagrad på en mediaserver (dator eller NAS)" (s.39)

"Lyssna på Internetradio" (s.40)

"Lyssna på strömningstjänster" (s.42)

2 Tryck och håll ner FAVORITE 1, 2 eller 3 i minst tre sekunder.

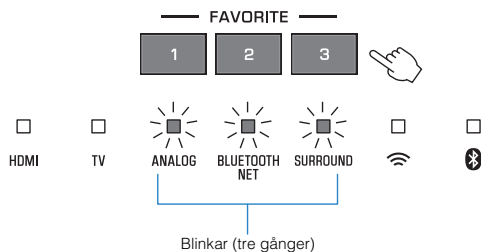

Spela upp favoritingångskällor

1 Tryck på FAVORITE 1, 2 eller 3 för vilken önskad Internetradiostation har tilldelats.

OBS!

Favoriter tilldelade till FAVORITE 1, 2 or 3 med fjärrkontrollen kommer också tilldelas till MusicCast CONTROLLER-appens "Favoriter" 1, 2 och 3. Om favorit 1, 2 eller 3 ändras med antingen enheten eller MusicCast CONTROLLER-appen kommer motsvarande favorit automatiskt att ändras med den andra.

Spela musik med AirPlay

Spela musik på iTunes/iOS apparater med AirPlay

Musikfiler i iTunes eller sparade på en iOS apparat så som en iPhone kan spelas på enheten med AirPlay-funktionen via ett nätverk.

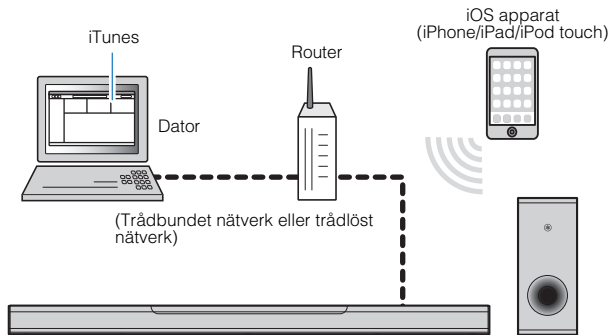

- 1 Starta iTunes på datorn eller visa uppspelningsskärmen på iOS apparaten.**

- 2 Klicka eller peka på AirPlay-ikonen i iTunes eller på iOS apparaten och välj enheten (enhetens nätverksnamn) som ljudutmatningsenhet.**

På en iOS apparat, kommer AirPlay-ikonen att visas på uppspelningsskärmen på appen Musik eller i Kontrollcenter.

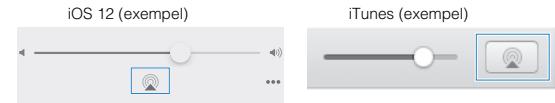

- 3 Välj en låt och starta uppspelning i iTunes eller på iOS apparaten.**

Enheten väljer automatisk "AirPlay" som ingångskälla och startar uppspelningen. Enhetens volym kan även justeras med iTunes eller iOS apparaten.



FÖRSIKTIGHET

- När volymkontrollen i iTunes eller på iOS apparaten används kan det hända att volymen blir oväntat hög. Det kan leda till att enheten eller högtalarna skadas. Om volymen höjs plötsligt under uppspelningen bör du omedelbart avbryta uppspelningen i iTunes eller på iOS apparaten.

OBS!

Nätverks-standby funktionen är aktiverad som standard. När en musikfil i iTunes eller sparad på en iOS apparat spelas upp medan enheten är avstängd kommer enheten att slås på och blir omedelbart klar för uppspelning från iTunes eller iOS apparaten.

För mer information, se följande:

- "Aktivera/inaktivera nätverkets standby funktion" (s.49)

Spela upp musik lagrad på en mediaserver (dator eller NAS)

Spela upp musik lagrad på en mediaserver (dator eller NAS)

Musikfiler lagrade på en mediaserver kan spelas upp på enheten.

OBS!

- Mediedelning med denna enhet måste först aktiveras på mediaservern. Se dokumentationen som följde med datorn (eller NAS) eller appen för instruktioner om aktivering av mediedelning.
- Använd MusicCast CONTROLLER-appen installerad på en mobil enhet för att spela upp musik. Se till att registrera enheten med MusicCast nätverket i förväg. För mer information, se följande:
 - "Anslutning med MusicCast CONTROLLER-appen (registrerar enheten som en MusicCast-aktiverad apparat)" (s.23)
- Enheten och mediaservern måst anslutas till samma trådlösa router.
- Ljudet kan avbrytas när en trådlös nätverksanslutning används. Använd i detta fall en trådbunden nätverksanslutning.
- Mer information om spelbara filformat, se följande:
 - "Filformat som stöds" (s.69)

1 Använd MusicCast CONTROLLER-appen för att välja enhetens rum (Rum1, m.m.).

2 Klicka på  (Server).

3 Följ instruktionerna på skärmen för att välja en sång.

OBS!

När en musikfil är registrerad med nr 1, 2 eller 3 i "Favoriter" med MusicCast CONTROLLER-appen, kan registrerade musikfiler spelas upp med FAVORITE 1, 2 eller 3 på fjärrkontrollen. För mer information, se följande:

- "Registrera favoriter med enheten" (s.36)

Lyssna på Internetradio

Välja en Internetradiostation

Välj en Internetradiostation och starta uppspelningen.

OBS!

- Använd MusicCast CONTROLLER-appen installerad på en mobil enhet för att välja en Internetradiostation. Se till att registrera enheten med MusicCast nätverket i förväg. För mer information, se följande:
 - "Anslutning med MusicCast CONTROLLER-appen (registrerar enheten som en MusicCast-aktiverad apparat)" (s.23)
- Vissa internetradiostationer kanske inte är tillgängliga.
- Denna funktion använder airable.Radio utökade katalog. "airable" är en tjänst som tillhör Tune In GmbH.
- Denna tjänst kan avbrytas utan förvarning.

1 Använd MusicCast CONTROLLER-appen för att välja enhetens rum (Rum1, m.m.).

2 Klicka på  (Net Radio).

3 Välj en station från listan.

OBS!

När en internetradiostation är registrerad med nr 1, 2 eller 3 i "Favoriter" med MusicCast CONTROLLER-appen, kan den registrerade internetradiostationen spelas med NET RADIO 1, 2 eller 3 på fjärrkontrollen. För mer information, se följande:

- "Registrera favoriter med enheten" (s.36)

Att bokmärka en internetradiostation

Att bokmärka en internetradiostation som spelas.

OBS!

Använd MusicCast CONTROLLER-appen installerad på en mobil enhet för att välja en Internetradiostation. Se till att registrera enheten med MusicCast nätverket i förväg. För mer information, se följande:

- "Anslutning med MusicCast CONTROLLER-appen (registrerar enheten som en MusicCast-aktiverad apparat)" (s.23)

1 Välja en Internetradiostation

2 Klicka på **⋮** på uppspelningsskärmen och klicka sedan på "Add Bookmark".

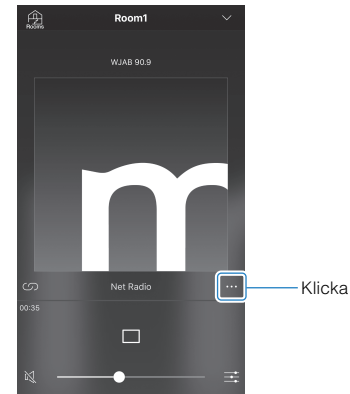

Ställa in registrerade Internetradiostationer

- 1 Klicka på "Radio" klicka sedan på "Favorites" för att välja önskad internetradiostation.

Lyssna på en strömningstjänst

En strömningstjänst kan lyssnas på med MusicCast CONTROLLER-appen installerad på en mobil enhet. På skärmen MusicCast CONTROLLER, välj rumsnamnet som var angivet för enheten och välj sedan upp strömningstjänsten som ska ställas in med dess stationsnamn. För mer information, se MusicCast CONTROLLER-appen.

OBS!

- Tjänsten är begränsad till vissa områden.
- Tjänster som receiveern stöder kanske inte är tillgängliga beroende på olika områden där receiveern inköptes.
- Denna tjänst kan avbrytas utan förvarning.
- Använd MusicCast CONTROLLER-appen installerad på en mobil enhet för att lyssna på strömningstjänster. Se till att registrera enheten med MusicCast nätverket i förväg. För mer information, se följande:
 - "Anslutning med MusicCast CONTROLLER-appen (registrerar enheten som en MusicCast-aktiverad apparat)" (s.23)
- För information om tjänster som strömmar musik, se bilaga för strömningstjänster. Gå till Yamaha nedladdningssida för att ladda ner bilagan.
<https://download.yamaha.com/>

Spela upp musik sparade på mobila enheter

Spela upp sånger sparade på din mobila enhet

Spela upp sånger lagrade på din mobila enhet över ett nätverk. Använd MusicCast CONTROLLER-appen installerad på din mobila enhet för att spela upp låter.

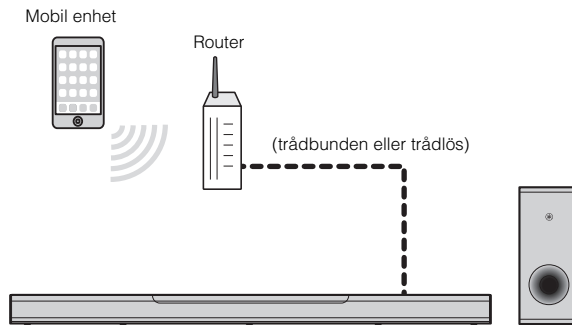

OBS!

Se till att registrera enheten med MusicCast nätverket i förväg för att använda denna funktion. För mer information, se följande:

- "Anslutning med MusicCast CONTROLLER-appen (registrerar enheten som en MusicCast-aktiverad apparat)" (s.23)

1 Använd MusicCast CONTROLLER-appen för att välja enhetens rum (Rum1, m.m.).

2 Klicka på  (namnet på den mobila enheten).

3 Välj en sång från "Spellistor", "Artist", m.m.

KONFIGURATION

Konfigurering av olika funktioner

Ändra ljusstyrkan på indikatorerna (DIMMER)

Ändra ljusstyrkan på indikatorerna på mittenheten.

Varje gång DIMMER trycks ner ändras ljusstyrkan på indikatorerna enligt följande.

Svag (grundinställning) → Av → Ljus → Svag → ...



Indikatorerna lyser ljust direkt efter hantering och ändrar till angiven ljusstyrka efter några sekunder.

Konfigurera HDMI-kontrollfunktionen

Aktiverar eller inaktiverar enhetens HDMI-kontrollfunktion (länkfunktion). Denna funktion koordinerar hantering av en TV och enheten så att enheten kan hanteras med TV:ns fjärrkontroll.

Denna funktion är aktiverad som standard.

1 Stäng av enheten.

2 Tryck och håll ned HDMI i minst tre sekunder.



HDMI-kontrollfunktionen aktiveras eller inaktiveras och enheten slås på. Indikatorn visar HDMI-kontrollfunktionstatus i flera sekunder och sedan lyser alla indikatorerna.

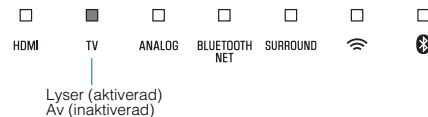

OBS!

- Aktivera HDMI-kontrollfunktionen vid anslutning av en TV som stöder Audio Return Channel (ARC) eller när genomströmning av HDMI-signaler används. För mer information, se följande:
 - "Ansluta en TV som stöder Audio Return Channel (ARC)" (s.18)
 - "Använda en TV:s fjärrkontroll för att operera enheten (HDMI-styrning)" (s.34)
- Om enheten inte kan inte manövreras med TV:ns fjärrkontroll, kontrollera att HDMI-kontrollfunktionen på denna enhet är aktiverad och att HDMI-kontrollfunktionen är aktiverad på TV:n. För mer information, se följande:
 - "Enheten kan inte hanteras med TV:ns fjärrkontroll" (s.58)
- Enhetens strömförbrukning kommer att minska om HDMI-kontrollfunktionen är inaktiverad.

Konfigurera HDMI-ljudutmatning

Välj den apparat från vilken ljudingång via enhetens HDMI IN-jack ska spelas upp när HDMI-kontrollfunktionen är inaktiverad. Standard är att HDMI-ljud matas ut från denna enhet.

Inställningar

Denna enhet (standard)	Spela upp HDMI-ljudinmatning från enheten.
TV uppspelning	HDMI-ljudinmatning från TV:n.

1 Stäng av enheten.

2 Tryck och håll ned SURROUND i minst tre sekunder.



HDMI-ljudutmatning växlar mellan enheten och TV:n och enheten slås på. Indikatorn visar HDMI-ljudutmatningsstatus under flera sekunder och sedan lyser alla indikatorer.



OBS!

- När HDMI-ljud insignal från TV:n. Spelas upp kan enheten inte användas för att justera volymen. Använd TV:ns kontroller för att justera volymen.
- För mer information om HDMI-kontrollfunktionen, se följande:
 - "Konfigurera HDMI-kontrollfunktionen" (s.44)
- För att konfigurera HDMI-ljudutmatning med HDMI-kontrollfunktionen aktiverad, välj den ljudutmatningsapparat som är konfigurerad för den TV som är ansluten till enheten.
- HDMI-videosignaler som matas in till HDMI IN-jacket på denna enhet matas alltid ut från HDMI OUT (ARC)-jacket på enheten.

Inställning av den automatiska standby funktionen

Att aktivera den automatiska standby funktionen förhindrar enheten från att vara på när den inte används. När den automatiska standby funktionen är aktiverad stängs enheten av automatiskt i följande situationer.

- Ingen användning under 8 timmar
- Ingen ljudinmatning eller användning under 20 minuter när Bluetooth eller HDMI är vald som ingångskälla.

1 Stäng av enheten.

2 Tryck och håll ner och tryck och håll sedan ner på enheten i minst tre sekunder.



Den automatiska standby funktionen aktiveras eller inaktiveras och enheten slås på. Indikatorn visar statusen för automatisk standby funktion under flera sekunder och sedan lyser alla indikatorerna.

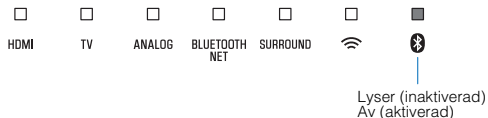

OBS!

Standardinställningen för den automatiska standby funktionen varierar beroende på land eller region.

- Modeller för Storbritannien, Europa och Korea: aktiverad
- Andra modeller: inaktiverad

Aktivera/inaktivera styrning med touchpanel (barnlåsfunktion)

Inaktivera styrning med touchpanel för att förhindra att barn oavsiktligt operera enheten. När styrning med touchpanelen är inaktiverad kan operationer endast utföras via fjärrkontrollen eller gratisappen "MusicCast CONTROLLER". Denna funktion är aktiverad som standard.

1 Stäng av enheten.

2 Tryck och håll ned INFO i minst tre sekunder.



Styrning med touchpanelen är aktiverad eller inaktiverad och enheten slås på. Indikatorn visar status styrning med touchpanel under flera sekunder och sedan lyser alla indikatorer.

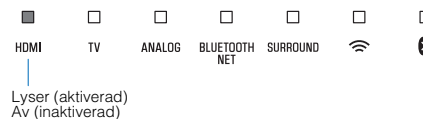

Använd surroundhögtalare (MusicCast Surround funktion)

Apparater som stöder MusicCast Surround funktion och fungerar som "Pairing Devices (Para apparater)" så som MusicCast 20 kan användas som surroundhögtalare med denna enhet.

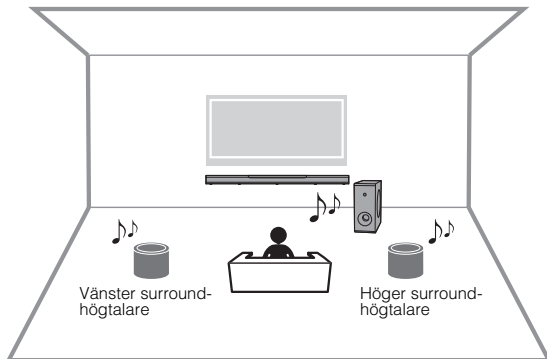

- 1** Använd MusicCast CONTROLLER-appen för att registrera enheten och apparater som stöder MusicCast Surround funktionen (Para apparater) med samma plats.
- 2** Ställ in alla MusicCast Surround (trådlös förlängning) kompatibla apparater i samma rum som enheten.
- 3** Öppna MusicCast CONTROLLER-appen.

- 4** Klicka på  (Installera).

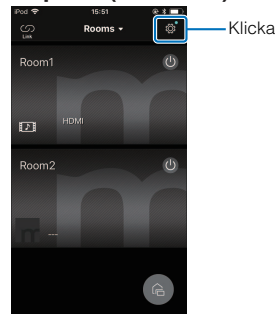

- 5** Klicka på "MusicCast Surround/Stereo".

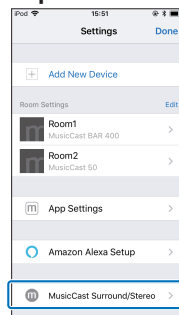

6 Välj det rum i vilket enheten är installerad.



7 Följ instruktionerna på appskärmen och avsluta inställningen.

Konfigurera inställningarna så som vilka apparater som kommer att vara anslutna som enhetens surroundhögtalare och hur många de är.

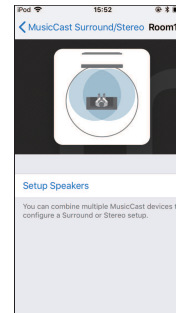

OBS!

- Denna funktion kommer att göras tillgänglig genom en framtida uppdatering av firmware. För detaljer se webbsidan för denna produkt.
- Funktioner och installationer kan variera beroende på vilka apparater som stöder MusicCast Surround funktionen (Para apparater). För mer information, se dokumentationen som medföljde apparaten.
- Efter inställning kan du justera nivåerna för surroundhögtalarna och kontrollera balansen med testtoner. För mer information, se följande:
 - "Justera nivåer för högtalare" (s.53)

Aktivera/inaktivera nätverkets standby funktion

Aktivera nätverks standby-funktion gör att enheten kan slås på eller av med en mobil eller Bluetooth apparat enligt följande. Denna funktion är aktiverad som standard.

- När enheten slås av kommer den att slås på med följande uppspelningsfunktioner.
 - Musikfiler spelas upp med AirPlay-funktionen.
 - Musikfiler sparade på en nätansluten lagring (NAS) enhet spelas upp
- Enheten kan även slås på och av med MusicCast CONTROLLER-appen installerad på din mobila enhet.
- När en Bluetooth-apparat är ansluten till denna enhet medan enheten är avstängd, kommer enheten att slås på och ingångskällan ändras till BLUETOOTH.

1 Stäng av enheten.

2 Tryck och håll ner och tryck och håll sedan ner /CONNECT på enheten i minst tre sekunder.



Nätverks standby funktionen aktiveras eller avaktiveras och enheten slås på. Indikatorn visar statusen för nätverks standby funktion under flera sekunder och sedan lyser alla indikatorerna.

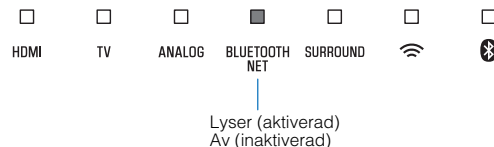

OBS!

- Enheten förbrukar mer ström när den är avstängd med nätverks standby-funktion aktiverad än den gör med den avaktiverad.
- Tryck på INFO för att bekräfta om funktionen nätverks standby är aktiverad eller inte. För mer information, se följande:
 - "Visa ljudinformation och funktionsinställningar" (s.35)

Aktivera/inaktivera en trådlöst (Wi-Fi) anslutning

Aktiverar/inaktiverar en trådlöst (Wi-Fi) anslutning. Denna funktion är aktiverad som standard.

- 1 Stäng av enheten.
- 2 Tryck och håll ned NET i minst tre sekunder.



Trådlöst (Wi-Fi) anslutning aktiveras eller avaktiveras och enheten slås på. Indikatorn visar status för trådlös (Wi-Fi) anslutning under flera sekunder och sedan lyser alla indikatorerna.

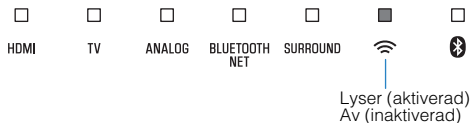

Aktiverar/inaktiverar Bluetooth-funktionen

Aktivera eller inaktivera Bluetooth-funktionen. Denna funktion är aktiverad som standard.

- 1 Stäng av enheten.
- 2 Tryck och håll ned BLUETOOTH i minst tre sekunder.



Bluetooth-funktionen är aktiverad och enheten slås på. Indikatorn visar statusen för Bluetooth-funktionen under flera sekunder och sedan lyser alla indikatorerna.

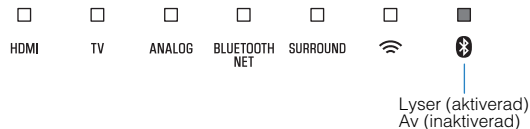

OBS!

Tryck på INFO för att bekräfta om Bluetooth-funktionen är aktiverad eller inte. För mer information, se följande:

- "Visa ljudinformation och funktionsinställningar" (s.35)

Uppdatera enhetens firmware

Ny firmware som ger tillgång till fler eller förbättrade funktioner släpps då och då efter behov. Firmware kan uppdateras med MusicCast CONTROLLER-appen installerad på en mobil enhet.

MEDELANDE

- Gör ingenting med receiveern och dra inte ur nätkabeln eller nätverkskabeln när uppdateringen av enhetens firmware görs.
- Om Internetanslutningens hastighet är långsam eller om enheten är ansluten till ett trådlöst nätverk, kan det hända att nätverksuppdatering inte är möjlig beroende på tillståndet på nätverksanslutningen. Om detta skulle inträffa, försök igen senare.
- För närmare information om uppdatering, besök Yamaha webbplats.

När en ny firmware släpp kommer meddelandet "Vill du uppdatera firmware nu?" att visas på MusicCast CONTROLLER-appens skärm.

1 Klicka på "Ja".

Uppdatering av firmware startar.

En statusindikator som indikerar uppdateringsförfarande kommer att visas på appen medan firmware uppdateras.

OBS!

Om "Senare" är vald, klicka på ⚙️ (Inställningar) i appens skärm för val av rum och välj sedan "Ny firmware finns tillgänglig". Följ instruktionerna på skärmen för att uppdatera firmware.

Om uppdateringen lyckas kommer meddelandet "Firmware uppdateringen är klar" att visas på appens skärm och alla indikatorer på enheten kommer att blinka.



2 Klicka på ⏻/CONNECT på enheten.



Uppdateringen av enhetens firmware är slutförd.

OBS!

Om firmware uppdateringen misslyckas kommer meddelandet "Något gick fel när MusicCast produkten skulle uppdateras" att visas med appen och HDMI-indikatorn på enheten att blinka röd. Tryck på ⏻ för att slå av enheten och sedan på igen, försök sedan att uppdatera firmware igen. Om uppdateringen misslyckas igen, kontrollera nätverksanslutningen.

Para mittenheten och subwoofern manuellt

Mittenheten och subwoofern ansluts automatiskt via en trådlös anslutning första gången enheten slås på. Om mittenheten och subwoofern är inte ordentligt anslutna på grund av ett tillfälligt kommunikationsfel, para mittenheten och subwoofern manuellt.

OBS!

Koppling är processen där en trådlös anslutning upprättas mellan mittenheten och subwoofern.

1 Stäng av enheten.

2 Tryck och håll ned SUBWOOFER (-) i minst tre sekunder.

TV-indikatorn på mittenheten blinkar.

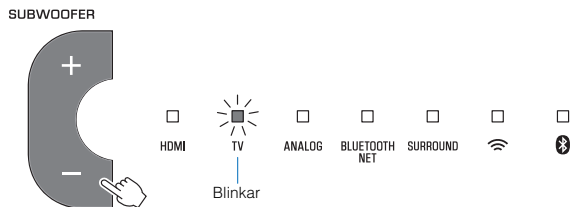

3 Inom 30 sekunder, tryck på PAIRING-knappen på subwoofers bakpanel längre än tre sekunder.

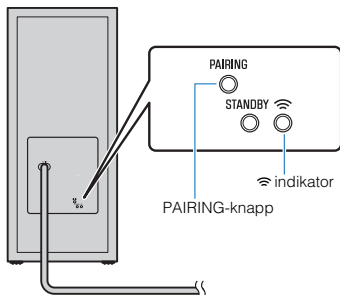

När mittenheten och subwoofern har parats och en trådlös anslutning är upprättad kommer Wi-Fi-indikatorn att lysa och mittenheten och subwoofern att slås på.



Om Wi-Fi-indikatorn på subwoofern inte lysa efter att ha följt förfarande som beskrivs här, se "Inget ljud hörs från subwoofern" (s.59).

Initiera enheten

Återställ inställningarna av enheten till fabriksinställningarna.

- 1 Stäng av enheten.
- 2 Tryck och håll ner  och  på enheten till dess att alla indikatorer blinkar.

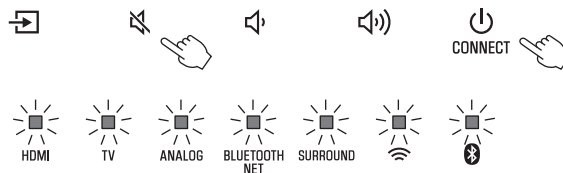

Blinkar (initierad)

Ansluta till ett nätverk genom att använda WAC-funktionen

När enhet slås på för första gången efter inköp, kommer Wi-Fi-indikatorn på mittenheten att blinka sakt. Medan Wi-Fi-indikatorn blinkar, kan nätverksinställningar från din iOS-apparat (en iPhone, etc.) appliceras på din enhet för att ansluta enheten till ett trådlöst nätverk (WAC-funktion).

OBS!

Wi-Fi-indikatorn blinkar inte om enhetens NETWORK-jack är ansluten till en router med en kabel (trådbunden anslutning).

- 1 Visa WiFi-inställningarna på iOS-apparaten och välj enheten från ”SETUP A NEW AIRPLAY SPEAKER...”.

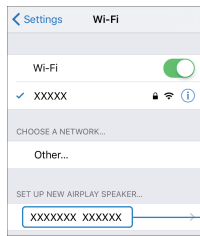

Enhetens namn

- 2 När följande skärm visas, välj det nätverk (åtkomstpunkt) till vilket enheten kommer att anslutas.

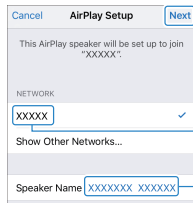

Klicka för att ansluta till valt nätverk

Namn på valt nätverk

Enhetens namn

OBS!

Om enheten är ansluten till ett nätverk med MusicCast CONTROLLER-appen, kommer nätverksinställningar ändras till de för MusicCast CONTROLLER-appen.

Justera nivåer för högtalare

Justera nivåerna för surroundhögtalare anslutna till huvudenheten med MusicCast Surround-funktionen.

Denna inställning är endast tillgänglig när MusicCast Surroundfunktionen används.

- 1 Öppna MusicCast CONTROLLER-appen.
- 2 Klicka på  (Installera) på skärmen för att välja rum.



Klicka

3 Klicka på "MusicCast Surround/Stereo".

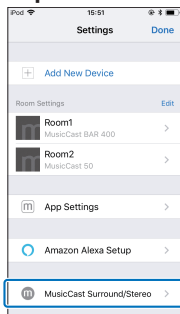

5 Välj "Högtalarinställning".

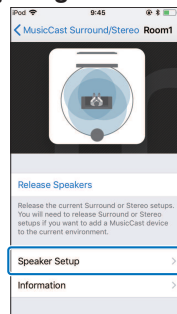

4 Välj det rum i vilket enheten är installerad.



6 Ställ in enligt instruktionerna på skärmen.

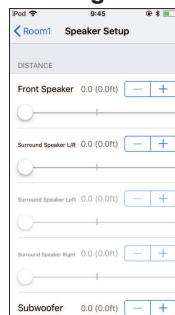

Du kan ställa in följande.

- AVSTÅND
- NIVÅ
- LJUD TEST / Test Ton





Ställa in komprimering av dynamikfånget

Välj komprimeringsnivån för dynamikfånget.





















Denna funktion är satt till "Ingen komprimering" som standard.

1 Stäng av enheten.

2 Använd fjärrkontrollen för att välja önskad komprimeringsnivå.

Komprimeringsnivå	Funktion	Operationer (knappar måste tryckas in i följd inom tre sekunder.)
Komprimering (maximal)	Applicera maximal komprimering av dynamikfånget.	STEREO, VOLUME +, och sedan 
Komprimering (standard)	Applicera standard komprimering av dynamikfånget för normal användning i hemmet.	STEREO, VOLUME -, och sedan 
Ingen komprimering	Komprimering av dynamikfånget appliceras inte.	STEREO,  och sedan 

Indikatorerna visar komprimeringsnivån som tillämpas under flera sekunder.

Komprimeringsnivå	Indikatorer
Komprimering (maximal)	       Lyser (röd)
Komprimering (standard)	       Lyser (vit)
Ingen komprimering	       Lys (vit)

TILLÄGG

När ett problem uppstår (allmän)

Första problem, kontrollera följande:

Se följande om enheten inte tycks fungera korrekt.

- Nätsladden för enheten (mittenhet och subwoofer), TV:n och uppspelningsenheter (som BD/DVD-spelare) är ordentligt anslutna till ett vägguttag.
- Enheten (mittenhet och subwoofer), TV:n och uppspelningsenheter (som BD/DVD-spelare) är påslagna.
- Alla kablar sitter ordentligt i sina jack på varje apparat.

Om det inte är några problem med strömförsörjning eller kablar, se följande:

- "När ett problem uppstår (Energi- och system-funktion)" (s.56)
- "När ett problem uppstår (Ljud)" (s.59)
- "När ett problem uppstår (Bluetooth®)" (s.61)

Om det aktuella problemet inte finns listat, eller om det inte kan lösas med hjälp av anvisningarna, stäng av enheten, koppla loss nätsladden och kontakta närmaste auktoriserade Yamaha-handlare eller -servicecenter.

När ett problem uppstår (Energi- och system-funktion)

Strömmen slås plötsligt av

● Den automatiska standby funktionen aktiveras.

När den automatiska standby funktionen är aktiverad stängs enheten av automatiskt i följande situationer:

- Inga åtgärder utförts på 8 timmar
- BLUETOOTH eller HDMI är vald som ingångskälla men inget ljud har matats in till enheten eller inga operationer har utförts med enheten under mer än 20 minuter.

Slå på enheten igen. Om automatisk standby funktionen inte används, avaktivera funktionen. För mer information, se följande:

- "Inställning av den automatiska standby funktionen" (s.46)

● Skyddskretsen har aktiverats. (HDMI-indikatorn blinkar vitt eller rött.)

Efter att ha kontrollerat att alla anslutningar har gjorts ordentligt, slå på enheten igen. Om strömmen fortfarande slås av ofta koppla loss nätsladden från vägguttaget och kontakta närmaste auktoriserade Yamaha återförsäljare eller servicecenter.

Strömmen kan inte slås på

● Skyddskretsen har aktiverats tre gånger i rad. (Om du försöker slå på strömmen i detta tillstånd kommer HDMI-indikatorn att blinka rött.)

För att skydda produkten kan strömmen inte slås på. Koppla loss nätsladden från vägguttaget och kontakta närmaste auktoriserade Yamaha återförsäljare eller servicecenter.

Ingen operation kan utföras från enhetens touchpanel

- **Styrning med touchpanel är inaktiverad.**

Aktivera styrning med touchpanel. För mer information, se följande:

- "Aktivera/inaktivera styrning med touchpanel (barnlåsfunktion)" (s.46)

Alla indikatorer släcks även om enheten är påslagen (det kan se ut som att enheten är avslagen)

- **Enheter är konfigurerad att indikatorerna inte tänds eller blinkar oavsett om enheten används.**

Tryck på DIMMER för att välja önskad ljusstyrka. För mer information, se följande:

- "Ändra ljusstyrkan på indikatorerna (DIMMER)" (s.44)

Enheter fungerar inte korrekt

- **Den interna mikrodatoren har hängt sig på grund av en yttre elektrisk stöt (som ett blixtnedslag eller kraftig statisk elektricitet) eller på grund av att strömförsörjningen tappade spänning.**

Koppla loss nätsladden från vägguttaget och anslut den på nytt.

Enheter slås på av sig själv

- **En annan Bluetooth-apparat körs i närheten.**

Avbryt Bluetooth-anlutningen med enheten. För mer information, se följande:

- "Lyssna på musik från en Bluetooth®-enhet" (s.32)

TV:ns 3D-glasögon fungerar inte

- **Enheter blockerar 3D-glasögonens sändare på din TV.**

Kontrollera positionen på TV:ns 3D-glasögonssändare och placera enheten så att den inte stör överföringen.

HDMI-video visas inte på TV-skärmen

- **HDMI-kabeln är inte ordentligt ansluten.**

Anslut HDMI-kabeln ordentligt. För mer information, se följande:

- "Ansluta en TV som stöder Audio Return Channel (ARC)" (s.18)
- "Ansluta en TV som inte stöder Audio Return Channel (ARC)" (s.19)

När enheten slås av kommer inte video och/eller ljud från en uppspelningsapparat matas ut från TV:n

- **HDMI-kontrollfunktionen är inaktiverad.**

Aktivera HDMI-kontrollfunktionen. För mer information, se följande:

- "Konfigurera HDMI-kontrollfunktionen" (s.44)

Enheter kan inte hanteras med fjärrkontrollen

- **Fjärrkontrollen har inte tillräcklig räckvidd.**

Använd fjärrkontrollen inom kontrollens räckvidd. För mer information, se följande:

- "Fjärrkontrollens räckvidd" (s.9)

- **Batterierna är svaga.**

Byt ut batterierna. För mer information, se följande:
– "Byte av batteri på fjärrkontrollen" (s.10)

- **Fjärrkontrollsensorn på enheten utsätts för direkt solljus eller starkt ljus.**

Justera ljusets vinkel, eller placera receiveern på en annan plats.

TV:n kan inte hanteras med TV:ns fjärrkontroll

- **Enheten blockerar TV:ns fjärrkontrollsensor.**

Placera enheten så att den inte hindrar fjärrkontrollsensorn på TV:n.

Enheten kan inte hanteras med TV:ns fjärrkontroll

- **HDMI-kontrollfunktionen är felaktig.**

Bekräfta att inställningarna är korrekt konfigurerade enligt följande.

- Enhetens HDMI-kontrollfunktion är aktiverad.
- HDMI-kontrollfunktionen är aktiverad på TV:n.
- Ställ in ljudutgång till något annat alternativ än TV.

Om enheten inte kan inte manövreras med TV:ns fjärrkontroll även efter inställningarna har applicerats korrekt:

- Stäng av enheten och TV:n och slå sedan på dem igen.
- Koppla ifrån nätsladdarna för enheten och de externa apparaterna som är anslutna till enheten via HDMI-kabel. Koppla in dem igen efter cirka 30 sekunder.

- **TV:n och BD/DVD-spelaren är inte från samma tillverkare.**

Vi rekommenderar användning av enheter så som TV och BD/DVD-spelare från samma tillverkare.

- **TV:n stöder inte enhetens funktioner.**

Även om din TV stöder HDMI-kontrollfunktionen är vissa funktioner kanske inte tillgängliga. För mer information, se dokumentationen som medföljde din TV.

När ett problem uppstår (Ljud)

Inget ljud

- **En annan ingångskälla har valts.**
Välj en lämplig ingångskälla. För mer information, se följande:
– "Grundläggande förfarande vid uppspelning" (s.27)
- **Funktionen tyst läge är aktiverad.**
Avaktivera mute-funktionen. För mer information, se följande:
– "Grundläggande förfarande vid uppspelning" (s.27)
- **Volymen är för låg.**
Vrid upp volymen. För mer information, se följande:
– "Grundläggande förfarande vid uppspelning" (s.27)
- **Nätsladden för enheten är inte ansluten ordentligt.**
Se till att nätsladden för enheten är säkert ansluten till ett vägguttag. För mer information, se följande:
– "Ansluta nätsladden" (s.21)
- **Ingångar på uppspelningsapparaten är anslutna.**
Anslut ingången på enheten och utgången på uppspelningsapparaten.
- **Signaler som inte kan återges av enheten matas in.**
Ändra inställningen för digital ljudutmatning på uppspelningsapparaten till PCM, Dolby Digital eller DTS.
- **Enheten är konfigurerad så att HDMI-ljudutgångssignaler matas ut från TV:n.**
Konfigurerar enheten så att HDMI-ljudutgångssignaler matas ut från enheten. För mer information, se följande:
– "Konfigurera HDMI-ljudutmatning" (s.45)

- **HDMI-kontrollfunktionen är inaktiverad.**

När du ansluter till en TV som stöder ARC (Audio Return Channel) till enheten med enbart en HDMI-kabel, aktivera HDMI-kontrollfunktionen.

För att mata ut ljudsignaler från enheten med HDMI-kontrollfunktionen avaktiverad, anslut TV:ns ljudutgångsjack till enhets TV-ingångsjack (optiskt digital) med den optiska digitala ljudkabeln.

För mer information, se följande:

- "Konfigurera HDMI-kontrollfunktionen" (s.44)
- "Ansluta en TV som inte stöder Audio Return Channel (ARC)" (s.19)

- **Ljud från en TV som är aktiverad för HDMI-kontroll är inställd för utmatning från TV:ns inbyggda högtalare.**

Använd TV:ns HDMI-inställningar för att ställa in ljudutmatningen på annat än TV:ns inbyggda högtalare.

Inget ljud hörs från subwoofern

- **Subwoofern är inte ansluten till ett vägguttag.**
Koppla in nätsladden till den medföljande subwoofern till ett vägguttag. För mer information, se följande:
– "Ansluta nätsladden" (s.21)
- **Skyddskretsen i subwoofern har aktiverats.**
För att skydda produkten kan subwoofers ström inte slås på. Koppla loss nätsladden från vägguttaget och kontakta närmaste auktoriserade Yamaha återförsäljare eller servicecenter.
- **Uppspelningsskällan innehåller inga lågfrekventa signaler.**
Spela upp en ljudkälla som innehåller lågfrekventa signaler och kontrollera att ljud matas ut från subwoofern.
- **Volymen är för låg.**
Vrid upp subwoofers volym. För mer information, se följande:
– "Grundläggande förfarande vid uppspelning" (s.27)

- **Framsidan på subwoofern är blockerad.**

Rengör området runt framsidan och basreflexporten på subwoofern.

- **[När Wi-Fi-indikatorn på subwoofern blinkar.] Mittenheten och subwoofern är inte anslutna på grund av dålig trådlös kommunikationsstatus.**

- Flytta subwoofern närmare mittenheten. Om problemet inte löses, flytta subwoofern till en plats som stöder bättre kommunikation (en där Wi-Fi-indikatorn lyser).
- Om kommunikationen mellan mittenheten och subwoofern hindras av ett metallföremål eller annat föremål, ändra positionen för mittenheten och subwoofern eller ändra installeringsplatsen för subwoofern.
- Om det finns en apparat (mikrovågsugn, trådlöst LAN, m.m.) som sänder ut radiofrekventa signaler flytta mittenheten och subwoofern bort från apparaten.

- **[När Wi-Fi-indikatorn på subwoofern blinkar.] Är mittenheten och subwoofern inte parade.**

Para mittenheten och subwoofern manuellt. För mer information, se följande:

- "Para mittenheten och subwoofern manuellt" (s.51)

Om en trådlös anslutning inte upprättas kan det hända att enheten är trasig. Koppla loss nätsladdarna från vägguttagen och kontakta närmaste auktoriserade Yamaha återförsäljare eller servicecenter.

Volymin minskar när enheten slås på

- **Funktionen för automatisk justering av volymen är aktiverad.**

För att förebygga för högt ljud kontrollerar enheten automatiskt volymen inom en viss nivå när enheten är påslagen. Vrid upp volymen efter behov. För mer information, se följande:

- "Grundläggande förfarande vid uppspelning" (s.27)

Ingen surround-effekt

- **Stereouppspelning är vald.**

Välj surrounduppspelning eller 3D-surrounduppspelning. För mer information, se följande:

- "Uppspelning med 3D-surroundljud" (s.30)
- "Uppspelning med surroundljud" (s.30)

- **Volymen är för låg.**

Vrid upp volymen. För mer information, se följande:

- "Grundläggande förfarande vid uppspelning" (s.27)

- **TV:n eller uppspelningsenheten är inställd på att endast mata ut tvåkanalsljud (som PCM).**

Ändra inställningen för utmatning av digitalt ljud på TV:n eller uppspelningsenheten till flerkanals linjär PCM eller bitstream.

- **Ljud hörs även från TV:ns inbyggda högtalare.**

Sätt TV:ns volym till ett minimum. För mer information, se följande:

- "Grundläggande förfarande vid uppspelning" (s.27)

- **Lyssningspositionen är för nära enheten.**

Lyssningspositionen ska vara en bit ifrån enheten.

Brus hörs

- **Enheten står för nära annan digital utrustning eller högfrekvent apparat.**

Flytta de apparaterna bort från enheten.

När ett problem uppstår (Bluetooth®)

Enheten kan inte anslutas till en Bluetooth®-apparat

- **Bluetooth är inte vald som ingångskälla.**
Välj Bluetooth som ingångskälla. För mer information, se följande:
 - "Lyssna på musik från en Bluetooth®-enhet" (s.32)
- **Enheten är för långt bort från Bluetooth-apparaten.**
Flytta Bluetooth-apparaten närmare receivern.
- **En apparat sänder ut elektromagnetiska vågor (så som en mikrovågsugn eller en trådlös apparat, m.m.) kan vara placerad i närheten.**
Använd inte enheten nära apparater som sänder elektromagnetiska vågor.
- **Bluetooth-apparaten du använder stöder inte A2DP-profilen.**
Använd en Bluetooth-apparat som stöder A2DP-profilen.
- **Anslutningsprofilen registrerad i Bluetooth-apparaten fungerar inte korrekt.**
Radera anslutningsprofilen i Bluetooth-apparaten och anslut Bluetooth-apparaten till enheten.
- **Lösenordet för apparater så som Bluetooth adapter är inte "0000".**
Använd en Bluetooth-enhet med ett lösenord som är "0000".
- **Enheten är redan ansluten till annan Bluetooth-apparat.**
Avbryt aktuell Bluetooth-anslutning och anslut till den nya apparaten.

Inget ljud hörs eller så är ljudet oregelbundet från en Bluetooth®-apparat

- **Volymen på Bluetooth-apparaten kan vara för lågt.**
Vrid upp volymen på Bluetooth-apparaten.
- **Bluetooth är inte vald som ingångskälla.**
Välj Bluetooth som ingångskälla. För mer information, se följande:
 - "Lyssna på musik från en Bluetooth®-enhet" (s.32)
- **Uppspelning på Bluetooth-apparaten har inte utförts.**
Utför uppspelning på Bluetooth-apparaten.
- **Ljudutmatning på Bluetooth-apparaten kanske inte är satt till enheten.**
Välj enheten som destination för utmatning på Bluetooth-apparaten.
- **Anslutningen till Bluetooth-apparaten avbröts.**
Anslut till Bluetooth-apparaten en gång till.
- **Enheten är kanske för långt bort från Bluetooth-apparaten.**
Flytta Bluetooth-apparaten närmare enheten.
- **En apparat sänder ut elektromagnetiska vågor (så som en mikrovågsugn eller en trådlös apparat, m.m.) kan vara placerad i närheten.**
Använd inte enheten nära apparater som sänder elektromagnetiska vågor.

När något problem uppstår (nätverksproblem)

Nätverksfunktionen fungerar inte

- **Nätverksparametrarna (IP-adress) erhålls inte korrekt.**
Aktivera DHCP-serverfunktionen på den trådlösa routern.
- **Enheten stöder inte IPv6-nätverk.**
Anslut till IPv4-nätverk.

Receivern kan inte ansluta till Internet via en trådlös router (åtkomstpunkt)

- **Den trådlösa routern (åtkomstpunkt) är avstängd.**
Slå på den trådlösa routern.
- **Receivern och den trådlösa routern (åtkomstpunkt) är långt ifrån varandra.**
Placera receivern och den trådlösa routern (åtkomstpunkt) närmare varandra.
- **Det finns ett hinder mellan receivern och den trådlösa routern (åtkomstpunkt).**
Flytta receivern och den trådlösa routern (åtkomstpunkt) till en plats där det inte finns några hinder mellan dem.
- **Den trådlös routern (åtkomstpunkt) är inställd att använda trådlös kanal 14.**
Ändra inställningarna på den trådlös routern (åtkomstpunkt) till att använda en trådlös kanal från 1 till 13.

Trådlöst nätverk hittas inte

- **Mikrovågsugnar eller andra trådlösa apparater kanske stör den trådlösa kommunikationen.**
Stäng av dessa apparater eller flytta dem längre bort från enheten och den trådlös routern. Om den trådlösa routern stöder 5 GHz bandet, anslut enheten till nätverket med 5 GHz bandet.
- **Åtkomsten till nätverket begränsas av brandväggsinställningarna för den trådlösa routern (åtkomstpunkt).**
Kontrollera brandväggsinställningarna för den trådlösa routern (åtkomstpunkt).

Enheten kan inte identifiera mediaservern (dator/NAS)

- **Inställningarna för mediadelning är felaktiga.**
Konfigurera delningsinställningen och välj enheten som en apparat till vilken musik innehåll delas.
- **Vissa säkerhetsprogram som är installerade på mediaserver blockerar åtkomsten till mediaserver från den här enheten.**
Kontrollera säkerhetsprogrammets inställningar på mediaserver.
- **Receivern och mediaservern är inte anslutna till samma nätverk.**
Kontrollera nätverksanslutningarna och inställningarna på routern och anslut sedan enheten och mediaservern till samma nätverk.

Det går inte att visa eller spela upp filer på mediaservern (datorn/NAS)

- **Filerna stöds inte av den här enheten eller mediaservern.**
Använd ett filformat som stöds av både enheten och mediaservern. För information om vilka filformat som stöds av enheten, se följande:
 - "Filformat som stöds" (s.69)

Det går inte att spela Internetradion

- **Den valda Internetradiostationen är inte tillgänglig.**
Ett nätverksproblem kan ha uppstått hos radiostationen, eller så är tjänsten inte längre tillgänglig. Försök lyssna på stationen senare eller välj en annan station.
- **Den valda Internetradiostationen sänder för närvarande inget ljud.**
Vissa Internetradiostationer sänder inget ljud under vissa tider på dagen. Försök lyssna på stationen senare eller välj en annan station.
- **Åtkomsten till nätverket begränsas av brandväggsinställningar för nätverket (t.ex. i routern).**
Kontrollera nätverksenheternas brandväggsinställningar. Internetradion kan bara spelas när den passerar genom den port som bestämts av varje radiostation. Portnumret varierar beroende på radiostationen.

iOS-apparaten känner inte igen enheten när AirPlay används

- **Enheten är ansluten till en router för flera SSID används.**
Tillgång till receivern kan vara begränsad av nätverkets separeringsfunktion på routern. Anslut iOS-apparaten till SSID som kan komma åt enheten. (Anslut den till den primära SSID längst upp på listan.)

MusicCast CONTROLLER-appen upptäcker inte enheten

- **Enheten och din mobila enhet är inte anslutna till samma nätverk.**
Kontrollera nätverksanslutningarna och inställningarna på routern och anslut sedan enheten och den mobila enheten till samma nätverk.
- **Enheten är ansluten till en router för flera SSID används.**
Tillgång till receivern kan vara begränsad av nätverkets separeringsfunktion på routern. Anslut den mobila enheten till SSID som kan komma åt enheten. (Anslut den till den primära SSID längst upp på listan.)
- **Trådlös (Wi-Fi) anslutning avaktiverad.**
Aktivera en trådlös (Wi-Fi) anslutning. För mer information, se följande:
 - "Aktivera/inaktivera en trådlöst (Wi-Fi) anslutning" (s.50)

Firmware-uppdatering via nätverket misslyckades

- **Det kanske inte är möjligt beroende på tillståndet i nätverket.**
Uppdatera den hårda mjukvaran via nätverket igen eller använd ett USB-minne.

Tekniska data

Tekniska data (YAS-CU408)

Förstärkardel

Maximal uteffekt

- Framhögtalare L/R 50 W × 2 kanaler

Högtalardel

Framhögtalare L/R

- Typ Akustiskt upphängd typ (ickemagnetiskt skärmad)
- Drivelement 4,6 cm kon × 4
- Frekvensåtergivning 160 Hz till 9 kHz
- Impedans 4 Ω (8 Ω × 2)

Diskanthögtalare

- Drivelement 2,5 cm kupol × 2
- Frekvensåtergivning 9 kHz till 23 kHz
- Impedans 4 Ω

Dekoder

Ljudsignal som stöds
(HDMI/optisk ingång)

PCM (upp till 5.1-kanal)
Dolby Digital (upp till 5.1 kanal)
DTS Digital Surround (upp till 5.1 kanal)

Ingångar

HDMI 1 (HDMI IN)

Digital (optisk) 1 (TV)

Analog (3,5 mm stereo mini) 1 (ANALOG)

Utgångar

HDMI 1 (HDMI OUT (ARC))

Övriga jack

USB 1 (UPDATE ONLY)

LAN 1 (NETWORK)

Bluetooth

Funktion Synkfunktion (källanhet till denna enhet)

Bluetooth-version Ver 4.2

Profiler som stöds A2DP, AVRCP

Kompatibla codecs Synkfunktion: SBC, AAC

Bluetooth klass Bluetooth klass 2

Räckvidd (siktlinje) Cirka 10 m

Skyddsmetod för kompatibelt innehåll SCMS-T (synkfunktion)

[Modeller för Storbritannien och Europa]

- Radiofrekvens 2402 MHz till 2480 MHz
- Maximal uteffekt (EIRP) 6,5 dBm (4,5 mW)

Network

Ethernetstandard	100BASE-TX/10BASE-T
Kompatibla codecs	WAV (endast PCM-format) /AIFF/FLAC: upp till 192 kHz ALAC: upp till 96 kHz MP3/WMA/MPEG-4 AAC: upp till 48 kHz
Dator-klientfunktion	
AirPlay 2 stöds	
Internetradio	

Wi-Fi-funktion

• Trådlösa LAN-standarder:	IEEE 802.11 a/b/g/n/ac* * endast 20 MHz kanalbredd
• Radiofrekvensband	2,4 GHz/5 GHz
• Tillgängliga säkerhetsmetoder:	WEP, WPA2-PSK (AES), Mixed Mode
[Modeller för Storbritannien och Europa]	
• Radiofrekvens	
2,4 GHz band	2402 MHz till 2482 MHz (20 MHz)
5 GHz band	5170 MHz till 5250 MHz (20 MHz) 5250 MHz till 5330 MHz (20 MHz) 5490 MHz till 5710 MHz (20 MHz) 5735 MHz till 5835 MHz (20 MHz)
• Maximal uteffekt (EIRP)	
2,4 GHz band	19,2 dBm (83,2 mW)
5 GHz band	5170 MHz till 5250 MHz (20 MHz): 21,5 dBm (141,3 mW) 5250 MHz till 5330 MHz (20 MHz): 21,8 dBm (151,4 mW) 5490 MHz till 5710 MHz (20 MHz): 24,1 dBm (257,0 mW) 5735 MHz till 5835 MHz (20 MHz): 13,5 dBm (22,4 mW)

Allmänt

Strömförsörjning	
• [Modeller för USA och Kanada]	120 V växelspänning, 60 Hz
• [Modell för Australien]	240 V växelspänning, 50 Hz
• [Modeller för Europa, Asien och Ryssland]	110 till 240 V växelspänning, 50/60 Hz
• [Modell för Storbritannien]	230 V växelspänning, 50 Hz
• [Modell för Taiwan]	110 V växelspänning, 60 Hz
• [Modell för Kina]	220 V växelspänning, 50 Hz
• [Modell för Korea]	220 V växelspänning, 60 Hz
Effektförbrukning	30 W
Effektförbrukning i standby-läge	
• [Modeller för USA, Kanada och Taiwan]	
– HDMI-styrning av, nätverk standby av	0,4 W
– HDMI-styrning Av, Network Standby På (Ansluten med kabel/Wi-Fi/Bluetooth)	1,6/1,8/1,7 W
– HDMI-styrning på, nätverk standby av	0,7 W
– HDMI-styrning på, nätverk standby på	2,2 W
• [Modeller till Storbritannien och Europa]	
– HDMI-styrning av, nätverk standby av	0,4 W
– HDMI-styrning Av, Network Standby På (Ansluten med kabel/Wi-Fi/Bluetooth)	1,6/1,8/1,7 W
– HDMI-styrning på, nätverk standby av	0,7 W
– HDMI-styrning på, nätverk standby på	2,2 W
Yttermått (B × H × D)	980 x 60 x 110,5 mm

Vikt

2,7 kg

OBS!

- Innehållet i denna bruksanvisning gäller de senaste specifikationerna vid utgivningsdatumet. Om du vill ha den senaste bruksanvisningen går du till Yamahas webbplats och laddar ned bruksanvisningsfilen.
- Med en avancerad energisparande design uppnår denna produkt en låg effektförbrukning som inte överstiger två watt när den är i Network Standby-läge.



Tekniska data (NS-WSW43)

Specifikationerna för subwoofern är som följer.

Förstärkardel

Maximal uteffekt 100 W

Högtalardel

- Typ Basreflex typ (ej magnetiskt skärmad typ)
- Drivelement 16 cm kon × 1
- Frekvensåtergivning 40 Hz till 160 Hz
- Impedans 2 Ω
- Radiofrekvensband 2,4 GHz
- Sändningsområde 10 m (utan hinder)

[Modeller för Storbritannien och Europa]

- Radiofrekvens 2405,35 MHz till 2477,35 MHz
- Maximal uteffekt (EIRP) 9,0 dBm (8 mW)

Allmänt

Strömförsörjning

- [Modeller för USA och Kanada] 120 V växelspanning, 60 Hz
- [Modeller för Europa, Asien och Ryssland] 110 till 240 V växelspanning, 50/60 Hz
- [Modell för Storbritannien] 230 V växelspanning, 50 Hz
- [Modell för Taiwan] 110 V växelspanning, 60 Hz
- [Modell för Korea] 220 V växelspanning, 60 Hz
- [Modell för Kina] 220 V växelspanning, 50 Hz
- [Modell för Australien] 240 V växelspanning, 50 Hz

Effektförbrukning 19 W

Effektförbrukning i standby-läge

- [Modeller för USA, Kanada och Taiwan] 0,8 W
- [Modeller till Storbritannien och Europa] 0,8 W

Yttermått (B × H × D) 180 × 417 × 405 mm

Vikt 9,4 kg

OBS!

Innehållet i denna bruksanvisning gäller de senaste specifikationerna vid utgivningsdatumet. Om du vill ha den senaste bruksanvisningen går du till Yamahas webbplats och laddar ned bruksanvisningsfilen.

HDMI ljud- och videofORMAT som stöds

Följande HDMI-ljud och videofORMAT kan användas med enheten.

Ljudsignaler

Ljudsignaltyper	Ljudsignalformat	Kompatibla media
2-kanalig linjär PCM	2-kanalig, 32 kHz till 192 kHz, 16/20/24 bitar	CD, DVD-Video, DVD-Audio
Flerkanaliga linjära PCM-signaler	6-kanalig, 32 kHz till 192 kHz, 16/20/24 bitar	DVD-ljud, Blu-ray disc, HD DVD
Bitströmssignaler	Dolby Digital, DTS	DVD-Video

Videosignaler

Enheten är kompatibel med följande videosignaler.

- Deep Color
- x.v.Color
- 3D-videosignal
- Högt dynamiskt omfång (HDR) video
 - HDR10
 - Dolby Vision
 - HLG

Enheten är kompatibel med följande upplösningar.

- VGA
- 480i/60 Hz
- 480p/60 Hz
- 576i/50 Hz
- 576p/50 Hz
- 720p/60 Hz, 50 Hz
- 1080i/60 Hz, 50 Hz
- 1080p/60 Hz, 50 Hz, 30 Hz, 25 Hz, 24 Hz

- 4K/60 Hz, 50 Hz, 30 Hz, 25 Hz, 24 Hz

OBS!

- Se medföljande dokumentation för uppspelningsenheten och ställ in enheten på rätt sätt.
- När CPPM-kopieringsskyddad DVD-Audio spelas upp, kan det hända att video- och ljudsignaler inte matas ut, beroende på DVD-spelarens typ.
- Receivern är inte kompatibel med HDCP-inkompatibla HDMI- eller DVI-enheter. Se dokumentation som medföljer HDMI- eller DVI-enheter för mer information om HDCP-kompatibilitet.
- Om bitströmssignaler för ljud ska avkodas av receivern bör du ställa in källanheten för att få en direkt utmatning av bitströmssignalen (utan att bitströmssignalen först avkodas av enheten). Se dokumentationen som medföljde apparaten för mer information.
- Upplösningen för sända videosignaler varierar enligt specifikationerna för den TV som anslutits till enheten.
- Innehållet i denna bruksanvisning gäller de senaste specifikationerna vid utgivningsdatumet. Om du vill ha den senaste bruksanvisningen går du till Yamahas webbplats och laddar ned bruksanvisningsfilen.

Digitala ljudformat som stöds

Följande digitala ljudformat kan användas av enheten.

Optisk

Ljudsignaltyper	Ljudsignalformat	Kompatibla media
2-kanalig linjär PCM	2-kanalig, 32 kHz till 96 kHz, 16/20/24 bitar	CD, DVD-Video, DVD-Audio, m.m.
Bitströmssignaler	Dolby Digital, DTS	DVD-Video, m.m.

HDMI (ARC)

Ljudsignaltyper	Ljudsignalformat	Kompatibla media
2-kanalig linjär PCM	2-kanalig, 32 kHz till 96 kHz, 16/20/24 bitar	TV
Bitströmssignaler	Dolby Digital, DTS	TV

OBS!

Innehållet i denna bruksanvisning gäller de senaste specifikationerna vid utgivningsdatumet. Om du vill ha den senaste bruksanvisningen går du till Yamahas webbplats och laddar ned bruksanvisningsfilen.

Filformat som stöds

Följande filformat kan användas av enheten.

Fil	Samplingsfrekvens (kHz)	Kvantiserings bitar (bit)	Bithastighet (kbps)	Antal kanaler	Stöd för oavbruten uppspelning
WAV*	32/44, 1/48/ 88,2/96/ 176,4/192	16/24	-	2	✓
MP3	32/44, 1/48	-	8 till 320	2	-
WMA	32/44, 1/48	-	8 till 320	2	-
MPEG-4 AAC	32/44, 1/48	-	8 till 320	2	-

Fil	Samplingsfrekvens (kHz)	Kvantiserings bitar (bit)	Bithastighet (kbps)	Antal kanaler	Stöd för oavbruten uppspelning
FLAC	32/44, 1/48/ 88,2/96/ 176,4/192	16/24	-	2	✓
ALAC	32/44, 1/48/ 88,2/96	16/24	-	2	✓
AIFF	32/44, 1/48/ 88,2/96/ 176,4/192	16/24	-	2	✓

* Endast Linear PCM-format. 32-bitars flyttalsfiler kan inte spelas upp.

- Spelbara filformat skiljer sig åt beroende på mjukvara installerad på mediaserverna (datorer/NAS). Mer information finns i bruksanvisningen för servermjukvara.
- Digital Rights Management-innehåll (DRM) kan inte spelas upp.

Information för kvalificerade installatörer eller försäljare

Montera mittenheten på en vägg

Montera mittenheten på en vägg med skruvhålen på bakpanelen.



FÖRSIKTIGHET

- För att förhindra att mittenheten faller ner, fäst den på en vägg gjord av sten (gipsskiva).
- Se till att använda skruvar (säljs separat) som är tillräcklig starka för att stöda vikten för installationen. Om man använder andra klämmor än specificerade skruvar, så som korta skruvar, spik eller dubbelsidig tejp, kan orsaka att mittenheten faller ner.
- Fäst kablarna på plats där så att de inte lossar. Om en fot eller hand av misstag hakar i en lös kabel kan mittenheten falla ner.
- Luta dig inte mot enheten eller applicera stor kraft på ovansidan av mittenheten. Det kan orsaka att mittenheten faller ner.
- Kontrollera att mittenheten är ordentligt fast efter monteringen. Yamaha kommer inte att åta sig något ansvar för eventuella orsaker orsakade på grund av olämpliga monteringar.

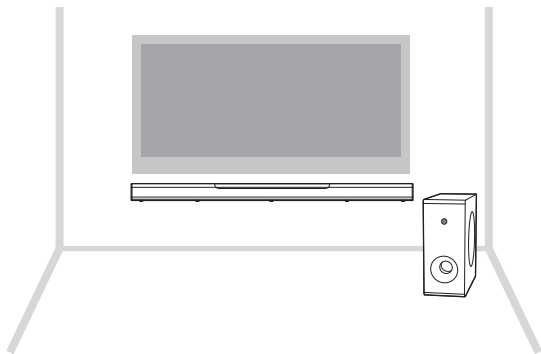

1 Fäst monteringsmallen (medföljer) på väggen och märk ut skruvhålen.

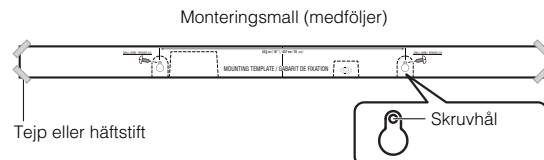

2 Ta bort monteringsmallen från väggen och montera skruvarna (säljs separat) på märkena på väggen.

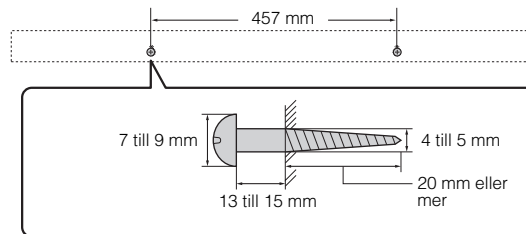

3 Häng upp mittenheten på skruvarna.

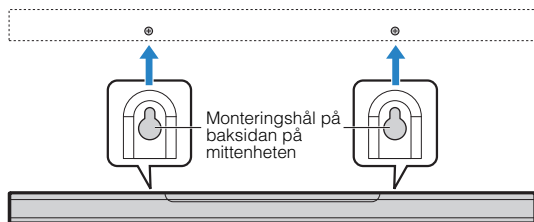

YAMAHA CORPORATION

10-1 Nakazawa-cho, Naka-ku, Hamamatsu, 430-8650 Japan

Yamaha Global Site
<https://www.yamaha.com/>

Yamaha Downloads
<https://download.yamaha.com/>

Manual Development Group
© 2018 Yamaha Corporation

Published 06/2019 NVOD-D0

AV17-0304