



G

**Front Surround System
Système Surround Frontal**

YAS-101

**OWNER'S MANUAL
MODE D'EMPLOI
BEDIENUNGSANLEITUNG
BRUKSANVISNING
MANUALE DI ISTRUZIONI
MANUAL DE INSTRUCCIONES
GEBRUIKSAANWIJZING**

Caution: Read this before operating your unit.

- To assure the finest performance, please read this manual carefully. Keep it in a safe place for future reference.
- Install this unit in a well ventilated, cool, dry, clean place - away from direct sunlight, heat sources, vibration, dust, moisture, and/or cold. For proper ventilation, allow the following minimum clearances.
Top: 5 cm (2 in)
Rear: 5 cm (2 in)
Sides: 1 cm (3/8 in)
- Locate this unit away from other electrical appliances, motors, or transformers to avoid humming sounds.
- Do not expose this unit to sudden temperature changes from cold to hot, and do not locate this unit in an environment with high humidity (i.e. a room with a humidifier) to prevent condensation inside this unit, which may cause an electrical shock, fire, damage to this unit, and/or personal injury.
- Avoid installing this unit where foreign objects may fall onto this unit and/or this unit may be exposed to liquid dripping or splashing. On the top of this unit, do not place:
 - Other components, as they may cause damage and/or discoloration on the surface of this unit.
 - Burning objects (i.e. candles), as they may cause fire, damage to this unit, and/or personal injury.
 - Containers with liquid in them, as they may fall and liquid may cause electrical shock to the user and/or damage to this unit.
- Do not cover this unit with a newspaper, tablecloth, curtain, etc. in order not to obstruct heat radiation. If the temperature inside this unit rises, it may cause fire, damage to this unit, and/or personal injury.
- Do not plug in this unit to a wall outlet until all connections are complete.
- Do not operate this unit upside-down. It may overheat, possibly causing damage.
- Do not use force on switches, knobs and/or cords.
- When disconnecting the power cable from the wall outlet, grasp the plug; do not pull the cable.
- Do not clean this unit with chemical solvents; this might damage the finish. Use a clean, dry cloth.
- Only voltage specified on this unit must be used. Using this unit with a higher voltage than specified is dangerous and may cause fire, damage to this unit, and/or personal injury. Yamaha will not be held responsible for any damage resulting from use of this unit with a voltage other than specified.
- To prevent damage by lightning, keep the power cable and outdoor antennas disconnected from a wall outlet or the unit during a lightning storm.
- Do not attempt to modify or fix this unit. Contact qualified Yamaha service personnel when any service is needed. The cabinet should never be opened for any reasons.
- When not planning to use this unit for long periods of time (i.e. vacation), disconnect the AC power plug from the wall outlet.
- Be sure to read the "Troubleshooting" section on common operating errors before concluding that this unit is faulty.
- Before moving this unit, press  to set this unit in standby mode, and disconnect the power supply cable from the wall outlet.
- Condensation will form when the surrounding temperature changes suddenly. Disconnect the power supply cable from the outlet, then leave the unit alone.
- Install this unit near the wall outlet and where the AC power plug can be reached easily.
- The batteries shall not be exposed to excessive heat such as sunshine, fire or like.
- Secure placement or installation is the owner's responsibility. Yamaha shall not be liable for any accident caused by improper placement or installation of speakers.

WARNING

TO REDUCE THE RISK OF FIRE OR ELECTRIC SHOCK, DO NOT EXPOSE THIS UNIT TO RAIN OR MOISTURE.

As long as this unit is connected to the AC wall outlet, it is not disconnected from the AC power source even if you turn off this unit by . In this state, this unit is designed to consume a very small quantity of power.

(Power key)

Turns on the power of this unit or sets it to the standby mode.

■ For U.K. customers

If the socket outlets in the home are not suitable for the plug supplied with this appliance, it should be cut off and an appropriate 3 pin plug fitted. For details, refer to the instructions described below.

Note

The plug severed from the mains lead must be destroyed, as a plug with bared flexible cord is hazardous if engaged in a live socket outlet.

■ Special Instructions for U.K. Model

IMPORTANT

THE WIRES IN THE MAINS LEAD ARE COLOURED IN ACCORDANCE WITH THE FOLLOWING CODE:

Blue: NEUTRAL

Brown: LIVE

As the colours of the wires in the mains lead of this apparatus may not correspond with the coloured markings identifying the terminals in your plug, proceed as follows:

The wire which is coloured BLUE must be connected to the terminal which is marked with the letter N or coloured BLACK. The wire which is coloured BROWN must be connected to the terminal which is marked with the letter L or coloured RED.

Making sure that neither core is connected to the earth terminal of the three pin plug.

CONTENTS

Supplied items	2	Enjoying sound with your preference	7
Front panel	2	Additional Information	8
Placing	3	Operation indicators of the unit	11
Connection	4	Troubleshooting	12
Operation	6	Specification	14

What you can do with this unit

- Enjoy high quality surround sound (AIR SURROUND XTREME)..... 7
- Enjoy clear dialogue and narration (Clear voice)..... 7
- Maintain a consistent volume level between different channels, programs, commercials. (UniVolume)
- Operate the unit by the TV's remote control (TV remote control learning)..... 9

About this manual

- In this manual, operations that can be performed using either the front panel buttons or the remote control are explained using the remote control.
-  indicates a tip for your operation. Notes contain important information about safety and operating instructions.
- This manual is produced prior to production. Design and specifications are subject to change in part as a result of improvements, etc. In case of differences between the manual and the product, the product has priority.

Notes on remote controls and batteries

- Do not spill water or other liquids on the remote control.
- Do not drop the remote control.
- Do not leave or store the remote control in the following places:
 - places of high humidity, such as near a bath
 - places of high temperatures, such as near a heater or a stove
 - places of extremely low temperatures
 - dusty places
- Do not expose the remote control sensor of this unit to direct sunlight or lighting such as inverted fluorescent lamps.
- If the batteries grow old, the effective operation range of the remote control decreases considerably. If this happens, replace the batteries with two new ones as soon as possible.
- Do not use old batteries together with new ones.
- Do not use different types of batteries (such as alkaline and manganese batteries) together. Read the packaging carefully as these different types of batteries may have the same shape and color.
- Exhausted batteries may leak. If the batteries have leaked, dispose of them immediately. Avoid touching the leaked material or letting it come into contact with clothing, etc. Clean the battery compartment thoroughly before installing new batteries.
- Do not throw away batteries with general house waste. Dispose of them correctly in accordance with your local regulations.
- Keep batteries away from children. If a battery is accidentally swallowed, contact your doctor immediately.
- When not planning to use the remote control for long periods of time, remove the batteries from the remote control.
- Do not charge or disassemble the supplied batteries.

Supplied items

Before assembly and connecting, make sure you have received all of the following items.



Main unit x 1

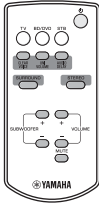

Remote control x 1



Optical cable x 1
(1.5 m (4.9 ft))

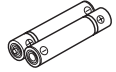

Battery x 2
(AAA, R03, UM4)



Mounting template x 1



Spacer x 2
(for attaching to a wall)

Front panel

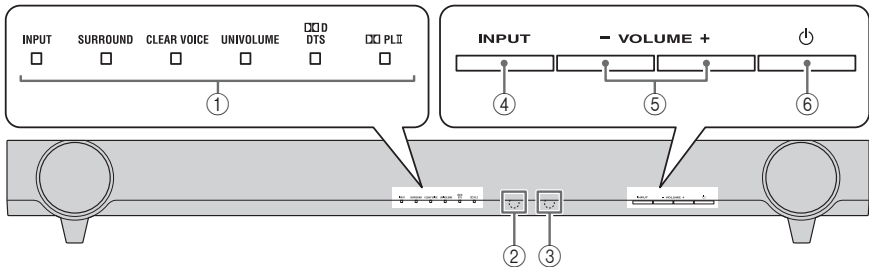

① Indicators

Light up to show the system condition. (☞ P. 11)



The indicators automatically become darker if the unit is left turned on for 5 seconds without any operation being performed. (Auto dimmer function)

② Remote control sensor

Receives infrared signals from the remote control of this unit.

③ TV remote control sensor

Receives infrared signals from the TV remote control.

④ INPUT

Selects an input source you want to listen to. (☞ P. 6)

⑤ VOLUME +/-

Controls the volume of the unit. (☞ P. 8)

⑥ (Power)

Turns on the unit, or sets it to standby mode.

Placing

Installation: illustrated examples

Example 1

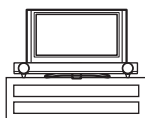

Example 2

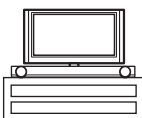

Example 3

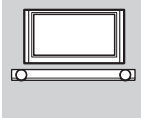

Example 1: Unit beneath TV

Example 2: Unit without stand beneath TV (P. 9)

Example 3: Wall mounting

Notes

- Do not place the unit on/under any other components such as BD player in a pile. The vibration of the unit may cause system failure, etc. in other components.
- Depending on your installation environment, connections to external components such as TV or BD player can be done before installing the unit. We recommend that you temporarily place and arrange all components in order to decide which procedure is best done first.
- When you clean the unit, use a clean, dry and soft cloth (such as cloth for glasses).
- Do not touch the grille on the front and bottom of the unit.
- Place the unit away from your TV more than 50 mm (2") so as not to damage your TV with rear panel of the unit. The brackets on the rear of the unit are removable.

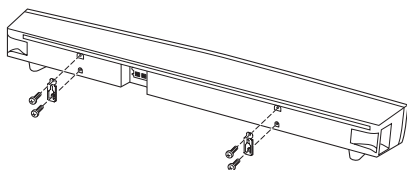

Attaching the unit to a wall

You can attach the unit to a wall using the brackets on the rear of the unit.

When installing the unit on a wall, all installation work must be performed by a qualified contractor or dealer. The customer must never attempt to perform this installation work. Improper or inadequate installation could cause the unit to fall, resulting in personal injury.

- Attach the supplied mounting template on a wall and mark the holes of the mounting template.

Tapes or thumbtacks

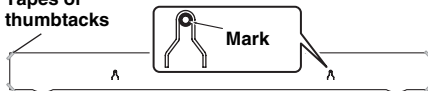

- Remove the mounting template and then install the commercially available screws and the supplied spacers at the marks.

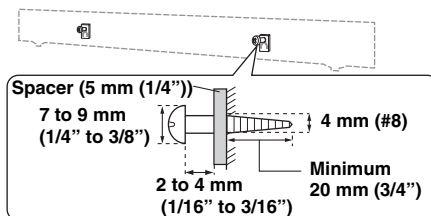

- Hang the unit on the screws using the brackets on the rear of the unit.

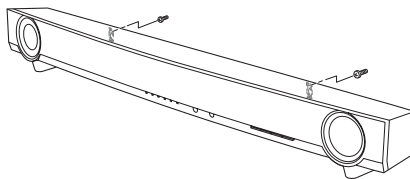

Notes

- Do not attach the unit to a wall that is made of weak materials such as plaster or veneered woods. Doing so may cause the unit to fall.
- Use commercially available screws that can support the weight of the installation.
- Make sure you use specified screws to attach the unit. Using clamps other than specified screws, such as short screws, nails, or two-sided tape, may cause the unit to fall.
- When connecting the unit, fix the cables in place where they will not become loose. If your foot or hand accidentally gets caught on a loose cable, the unit may fall.
- After attaching the unit, check that the unit is fixed securely. Yamaha will bear no responsibility for any accidents caused by improper installations.

Connection

- Do not connect the power cable until all connections are completed.
- Do not use excessive force when inserting the cable plug. Doing so may damage the cable plug and/or terminal.

Connecting a TV

The unit plays the audio output from your TV.

Connect input components such as a BD player, etc., to your TV first and check the components play properly before connecting to the unit. See the manuals of your TV and BD player, etc., for details.

After that, connect the unit to your TV as the illustration below.

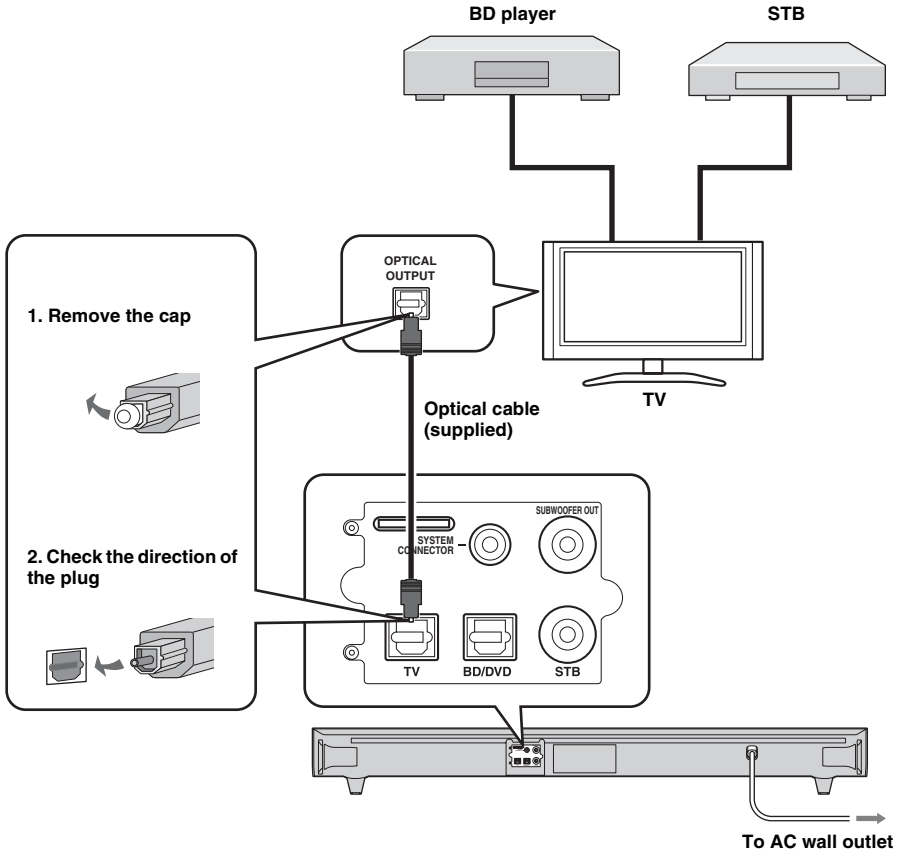

Setting your TV

As connections are completed, set your TV as below before operation.

- Set the volume of the TV to minimum.
- If applicable, set the audio output of your TV's built-in speakers to off.

Alternative connections

Connect the input components (BD player, STB, etc) to the unit directly in the following cases.

- When the unit does not play the sound output from the components connected to your TV (☞ P. 4).
- When your TV does not have any audio input jacks to connect input components, such as a BD player, etc.

Refer to “Using an external subwoofer” (☞ P. 8) for details on the use of an external subwoofer and appropriate settings of the unit.

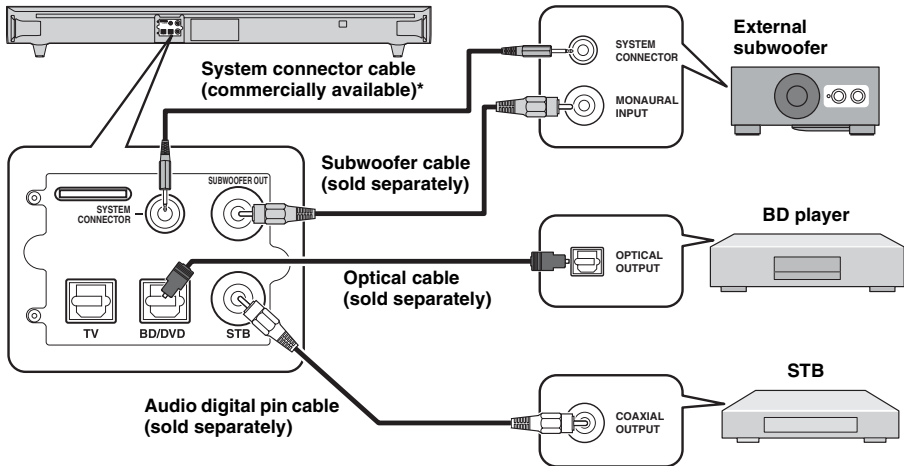

* If connecting an external Yamaha subwoofer, use the cable supplied with the subwoofer to enable synchronous on/off switching of the unit and subwoofer.

Operation

Once you have finished all cable connections and remote control operation, follow the procedure below to start basic playback operation.

Remote control

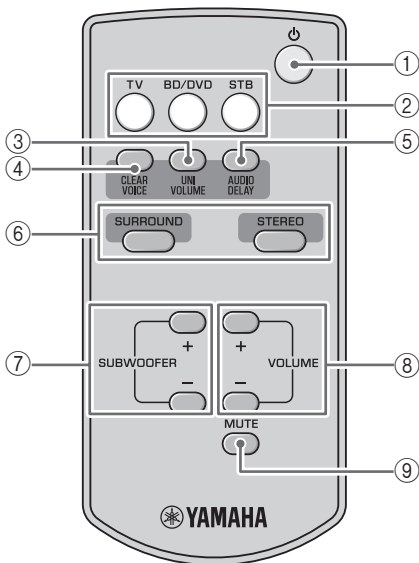

- 1 **Power**: Turns on the unit, or sets it to standby mode.
- 2 **Input buttons**: Select the input source you want to listen to.
- 3 **UNIVOLUME**: Turns UniVolume mode on and off. (☞ P. 7)
- 4 **CLEAR VOICE**: Turns Clear voice mode on and off. (☞ P. 7)
- 5 **AUDIO DELAY**: Turns the audio delay adjusting mode on and off. (☞ P. 8)
- 6 **SURROUND/STEREO**: Switch surround/stereo mode. (☞ P. 7)
- 7 **SUBWOOFER +/-**: Adjust the subwoofer volume. (☞ P. 8)
- 8 **VOLUME +/-**: Adjust the volume. (☞ P. 8)
- 9 **MUTE**: Switches mute mode on and off. (☞ P. 8)

Installing the batteries

Before installing batteries or using the remote control, make sure that you read precautions on the remote control and batteries in “Notes on remote controls and batteries” (☞ P. 1).

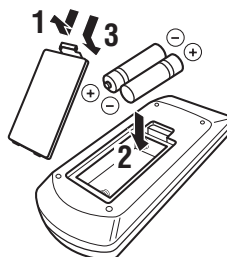

Operation range

Use the remote control within 6 m (20 ft) of the main unit and point it toward the remote control sensor.

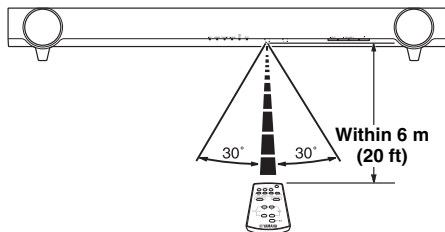

Basic playback operation

- 1 Turn your TV on.
- 2 Press the TV button to switch the input of the unit to "TV."
The unit plays the TV sound.
The INPUT indicator lights up in green. (P. 11)
- 3 Switch the input of your TV if you use components such as a BD player.



When you play back components such as a BD player connected to the audio input jack of the unit.

- 1 Switch the video input of your TV to the video source such as a BD player.
- 2 Press the BD/DVD or STB button to switch the input of the unit.
The color of INPUT indicator depends on the selected input. (P. 11)

- 3 Start playback.



For information on the external component, refer to the instruction manual for the product.

Enjoying sound with your preference

Switching stereo/surround sound

Playback in surround sound: You can enjoy a realistic sound effect using Yamaha's exclusive AIR SURROUND XTREME.

Playback in stereo sound: An extended sound is achieved for a 2 channel source.

Surround		Stereo	
SURROUND	SURROUND	STEREO	SURROUND
	Green		No light

Automatic volume level adjustment (UniVolume)

While watching the TV, compensate the excessive volume differences to make it easier to hear during the following cases.

- When switching the channel
- When a TV program changed to commercial
- When one program is finished and another program started



On/Off



Green

Hear narration or dialogue from your TV more clearly (Clear voice)

This function makes dialogue in movies, TV dramas or play-by-play broadcasting clear to listen to.



On/Off



Green

Adjust the volume level

Press **VOLUME +/-** to adjust the volume level.

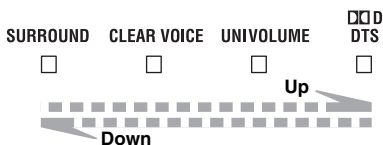

The color of **DTS** indicator changes depending on the adjustable range. Green indicates a lower volume level, orange a moderate level, and red a higher level.

Note

Note that when the **DTS** indicator is red, the volume is set to a higher level. Excessive sound may damage your hearing or bother others.



To turn off the volume temporarily, press **MUTE**.

To resume the volume, press **MUTE** again or press **VOLUME +/-**.



Adjust the subwoofer level

Press **SUBWOOFER +/-** to adjust the bass level.

The color of **DTS** indicator changes depending on the bass level. Green indicates a minus level, orange a standard level (default value is 0), and red a plus level.

Audio delay control

You can use this function to delay sound to synchronize with a lagging video image.

1 Press and hold AUDIO DELAY more than 3 seconds to enter adjustment mode.



Flashes in green (☞ P. 11)

2 Press SUBWOOFER +/- to adjust the delay time. (+ increases the delay time)



Make the delay time longer

Make the delay time shorter

The color of **DTS** indicator changes depending on the adjustable range. Green indicates a shorter delay time, orange a medium delay, and red a longer delay.

3 Press AUDIO DELAY to exit the adjustment mode.



The adjustment mode is canceled if the unit is left for 20 seconds without any operation being performed.

Additional Information

Using an external subwoofer

Although the unit has a subwoofer built-in, you can use commercially available powered subwoofer of your choice. Refer to “Alternative connections” (☞ P. 5).

1 Set the unit to standby mode.

2 Press both the VOLUME – button and ⏻ button of the main unit, release the ⏻ button first, then release the VOLUME – button.

This unit is turned on when switching between the built-in subwoofer and external subwoofer.

The **SURROUND** indicator lights up as the following illustration. Check if the setting is correct. (☞ P. 11)

	Built-in subwoofer	External subwoofer
The SURROUND indicator (for 2 seconds after the unit is turned on)	<p>SURROUND</p> <p>Green</p>	<p>SURROUND</p> <p>No light</p>

- The default setting is playback of the built-in subwoofer.
- You can verify the current setting by turning the unit on again from standby mode.

Note

You cannot use the built-in subwoofer and the external subwoofer simultaneously.

Operation by the TV remote control is difficult (with unit beneath/under TV)

TV remote control operation may be difficult if the unit hides the sensor of your TV when beneath or under the TV. Try the two solutions below and see whether this solves the problem.

- 1 Move the unit in all directions.
- 2 Remove the stands to lower the height of the unit.

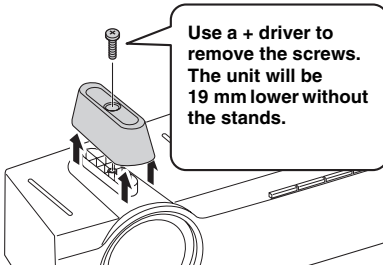

Note

Keep the stands and screws in a safe place for future use.

Using TV remote control signal transmission function

If you cannot solve the problem by the suggestions above, follow the procedure below and use the TV remote control signal transmission function, which transmits the TV remote control signal received at the front of the unit to the remote control sensor of your TV through the IR flasher at the rear of the unit.

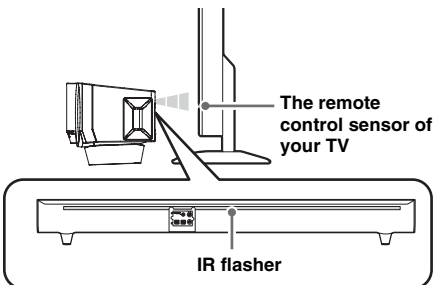



- 1 Set the unit to standby mode.

- 2 Press both the **VOLUME +** button and **button of the main unit**, release the **button first**, then release the **VOLUME +** button.

The unit is turned on when switching the TV remote control signal transmission function on/off.

The CLEAR VOICE indicator lights up as the following illustration. Check if the setting is correct. (P. 11)

	On	Off
The CLEAR VOICE indicator (for 2 seconds after the unit is turned on)	CLEAR VOICE  No light	CLEAR VOICE  Green

- The default setting is off.
- You can verify the current setting by turning the unit on again from standby mode.

Notes

- Move the unit in all directions again if TV remote control remains difficult.
- The TV remote control signal transmission function is enabled even if the unit is in standby mode.

Operate the unit by TV remote control (TV remote control learning function)

You can use the TV remote control solely to operate by having the unit learn the TV remote control operations. You can operate the following functions by TV remote control.

- **Volume down**
- **Volume up**
- **Power on/standby mode**



Some TV remote controls may not control these functions. Use the remote control supplied with the unit in this case.

- 1 Set the unit and TV to standby mode.
- 2 Press both the **INPUT** button and **button of the main unit**, release the **button first**, then release the **INPUT** button.

The unit enters the remote control learning mode.

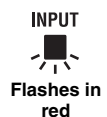

Continued to the next page. →

3 Press the button below of the main unit to select the operation you want the unit to learn.

Operation you want the unit to learn	The button of the unit	The Indicator flashes in green
Volume down	VOLUME -	□ ■ □ □ □ □
Volume up	VOLUME +	□ □ ■ □ □ □
Power on/standby mode	⏻	□ □ □ ■ □ □

4 Point your TV remote control at the remote control sensor and press the respective button twice or three times until the indicator changes from flashing green to lit green.

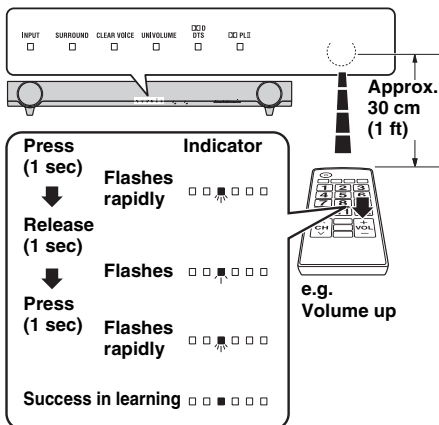

Fault in learning

The UNIVOLUME, CLEAR VOICE and SURROUND indicators flash in green simultaneously for about 3 seconds.

5 Repeat steps 3 and 4 to make the unit learn the other operations.

6 Press the ⏻ button of the main unit for more than 3 seconds to finish the remote control learning mode.

Release the ⏻ button of the main unit when all the indicators light up in green. The unit enters standby mode.

Notes

- The unit will automatically set to standby mode if the unit in the remote control learning mode is left turned on for 5 minutes without any operation being performed.
- If learning fails, try again with your TV turned off. Note that screen glare may disturb TV remote control learning.

Removing all learned TV remote control operations

1 Set the unit to standby mode.

2 Press both the INPUT button and ⏻ button of the main unit, release the ⏻ button first, then release the INPUT button.



3 Press the INPUT button of the main unit again for more than 3 seconds.

4 Release the INPUT button of the main unit when ■■■ DTS indicator flashes.

Press the ⏻ button of the main unit for more than 3 seconds to finish the remote control learning mode, or to have the unit learn operations of another TV remote control.

Resetting the unit

Should the unit freeze for any reason, this may be remedied by initiating the factory settings.

1 Set the unit to standby mode.

2 Press and hold the ⏻ button of the main unit for more than 3 seconds.

All the indicator flashes in green.



3 Release the ⏻ button of the main unit.

Operation indicators of the unit

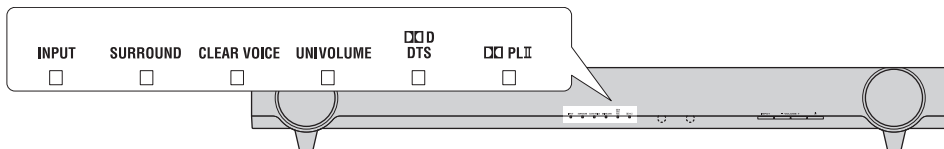

The six indicators are placed in the above order, and their color and appearance are symbolically represented as below.

: Lights up in green
 : Lights up in red
 : Lights up in orange
 : No light
 : Flashes in green
 : Flashes in red

Indication immediately after turning on the unit

Immediately after turning on the unit, the indicators show the state of the unit as below.

Playback of the subwoofer (☞ P. 8)	TV remote control signal transmission function (☞ P. 9)	Indicators
Built-in subwoofer	Off	
External subwoofer	Off	
Built-in subwoofer	On	
External subwoofer	On	

Indication of the setting mode

The indicators show the setting mode as below.

Setting mode	Indicators
Audio delay control (☞ P. 8)	*
TV remote control learning (☞ P. 9)	*

* These indicators light up according to the state.

Normal indication

INPUT	SURROUND	CLEAR VOICE	UNIVOLUME	DTS	PLII
: TV	: Surround playback	: Clear voice on	: UniVolume on	: Dolby Digital	: Surround playback of 2ch stereo signal input
: BD/DVD	: Stereo playback	: Clear voice off	: UniVolume off	: PCM	: Stereo playback
: STB					: DTS Digital Surround
: Stand-by	: Mute				

Troubleshooting

Refer to the chart below should the unit not function properly. If the problem you are experiencing is not listed below, or if the instruction below does not help, set the unit to the standby mode, disconnect the AC power supply cable, and contact the nearest authorized Yamaha dealer or service center. Check the below first.

- 1 The AC power supply cable of the unit, TV and external components (such as BD player) are firmly connected to the AC wall outlet.
- 2 The power supply of the unit, TV and the external components (such as BD player) are turned on.
- 3 All cables are firmly connected to their respective jacks on each component.

Problem	Cause	Solution	See page
Power turns on but immediately shuts off.	The power cable may be connected improperly.	Make sure the power cable is plugged into the outlet firmly.	4
	The unit may have received a strong electrical shock, such as from a lightning bolt or excessive static electricity.	Set the unit to standby mode, and then disconnect the power cable. Wait for about 30 seconds, connect the power cable, and then turn the unit on again.	—
	The unit has an auto-sleep function, which will automatically set to standby mode if the unit is left turned on for 12 hours without any operation being performed.		—
The speakers make no sound.	The volume may be set to minimum.	Adjust the volume level.	8
	The mute function may be activated.	Press MUTE on the remote control to cancel the mute function and adjust the volume.	8
	The input source or input setting may be incorrect.	Select the correct input source or input setting.	7
Surround effect is not achieved.	A surround mode is not selected.	Press SURROUND on the remote control to play back the source in surround effect.	7
No bass / The external subwoofer makes no sound.	The volume of the subwoofer channel may be set to minimum level.	Adjust the volume level of the subwoofer.	8
	Opposite setting of subwoofer is selected.	Select correct setting of subwoofer.	8
	The source does not contain low frequency signals.		—
	The cable between the unit and the subwoofer not connected when selecting playback of the external subwoofer.	Connect the unit and the external subwoofer by using a subwoofer pin cable.	5
The volume level decreases without any operation.	The unit controls its volume within a certain level to prevent the next playback from sudden output at excessive volume.	Reset the volume.	8
This unit does not operate properly.	The unit may receive a strong electrical shock, such as from a lightning bolt or excessive static electricity, or drop in power supply.	Set the unit to standby mode, and then disconnect the power cable. Wait for about 30 seconds, connect the power cable, and then turn on the unit again.	—
A digital or high-frequency equipment produces noises.	The unit may be placed close to digital equipment or high-frequency equipment.	Place the unit away from such equipment.	—
The remote control does not operate the unit.	The unit may be outside the remote control operation range.	The operation range for the remote control of the unit is within 6 m (20 ft).	6
	The remote control sensor of the unit may be exposed to direct sunlight or other lighting.	Change the lighting or reposition the unit.	—
	The batteries may be worn out.	Replace the batteries.	6
The volume of the unit and TV increases simultaneously.	Your TV itself received the signal from TV remote control, having learned the operation of the unit.	Set the volume of your TV to minimum, or set the audio output of your TV built-in speaker to off.	—
		Adjust the volume by using the remote control of the unit.	8

Problem	Cause	Solution	See page
The volume, subwoofer and audio delay time is not adjustable.	The adjustment has reached the maximum or minimum.		8
The unit does not learn the operation of TV remote control.	The remote control sensor of the unit may be exposed to direct sunlight or lighting.	Reposition the unit.	—
	The screen glare of TV disturbs the remote control signal.	Disconnect the power cable and perform the remote control learning operation again.	—
	The batteries of TV remote control may be worn out.	Replace the batteries.	—
	The button of the unit was not pressed long enough for the remote control learning operation.	Press the button of TV remote control in the order “press 1 second” → “release 1 second” → “press 1 second”	9
	The TV remote control is not available for remote control learning.	Use the remote control of the unit.	9
	The TV remote control is outside of the operation range.	Point your TV remote control towards the remote control sensor of the unit keeping a distance of 30 cm (1 ft) between them.	9
	The unit does not enter the remote control learning mode.	Operate after checking that the INPUT indicator is flashing in red.	9
The power state of the unit and of your TV is opposite. (For example, though your TV is on, the unit is in standby mode.)	The power state of the unit and of your TV is opposite from the beginning.	Press the power button of TV remote control to set your TV and the unit to standby mode after pressing the power button of your TV itself and of the unit to set both your TV and the unit to on.	9
The TV remote control is not working even if you use the TV remote control signal transmission function.	The unit and TV are too close/far from one another.	Try to use the TV remote control signal transmission function again after repositioning the IR flasher of the unit and the remote control sensor of your TV.	9
		Try to use the TV remote control signal transmission function again after adjusting the height of the unit by removing or attaching its stands.	9
	Something is between the unit and your TV.	Remove the obstruction.	—
	The TV remote control signal transmission function is not activated.	Restart the unit and check the indicator status.	9
	The TV remote control is not compatible with the TV remote control signal transmission function.	Place the unit (without the stands, for example) so as not to hide the remote control sensor of your TV.	9
You cannot use 3D glasses.	The unit obstructs the 3D glasses transmitter of your TV.	Check the position of 3D glasses transmitter of your TV by referring to the manual of your TV, and move the unit to the position where there is no obstruction.	—
The picture on your TV screen becomes blurred or distorted.	The unit is too close to your CRT TV.	Move the unit away from your TV.	—

Contact your nearest authorized Yamaha dealer or service center if the following problem occurs.

Problem	Cause	Solution	See page
The power of the unit immediately shuts off, and the INPUT indicator flashes.	The protection circuit is activated.		—

Specification

Amplifier section

- Minimum RMS Output Power
 - Front Left and Right (1 kHz, 1% THD, 6 Ω) 24 W + 24 W
 - Subwoofer (100 Hz, 1% THD, 3 Ω) 48 W
- Maximum Power
 - Front Left and Right (1 kHz, 10% THD, 6 Ω) 30 W + 30 W
 - Subwoofer (100 Hz, 10% THD, 3 Ω) 60 W

Speaker section

- Type
 - Front speaker Acoustic suspension type/
Non-magnetic shielding type
 - Subwoofer Bass reflex type/
Non-magnetic shielding type
- Driver
 - Front speaker 6.5 cm (2-1/2 in) cone × 2
 - Subwoofer 7.5 cm (3 in) cone × 2
- Impedance
 - Front speaker 6 Ω
 - Subwoofer 3 Ω
- Frequency Response (-10 dB, Stereo mode)
 - Front speaker 150 Hz to 20 kHz
 - Subwoofer 50 Hz to 150 Hz



This system employs new technologies and algorithms that make it possible to achieve 7-channel surround sound with only front speakers, and without using wall reflections.



Manufactured under license from Dolby Laboratories. Dolby, Pro Logic and the double-D symbol are trademarks of Dolby Laboratories.

Input Jacks

- Optical 2 (TV,BD/DVD)
- Coaxial 1 (STB)

Output Jacks

- Subwoofer 1
- System Connector (for subwoofer power interlock) 1

General

- Power Supply
 - [U.S.A. and Canada models] AC 120 V, 60 Hz
 - [Taiwan model] AC 110 V, 60Hz
 - [Other models] AC 220-240 V, 50/60 Hz
- Power Consumption 22 W
- Standby Power Consumption Less than 0.5 W
- Dimensions (W × H × D)
 - With stands 890 × 107 × 120.5 mm
(35-1/8 × 4-1/4 × 4-3/4 in)
- Weight 4.2 kg (9.3 lbs.)

* Specifications are subject to change without notice.



“DTS” and “DTS Digital Surround” are registered trademarks of DTS, Inc.

UniVolume

“UniVolume” is a trademark of Yamaha Corporation.

Information for Users on Collection and Disposal of Old Equipment and Used Batteries



These symbols on the products, packaging, and/or accompanying documents mean that used electrical and electronic products and batteries should not be mixed with general household waste.

For proper treatment, recovery and recycling of old products and used batteries, please take them to applicable collection points, in accordance with your national legislation and the Directives 2002/96/EC and 2006/66/EC.



By disposing of these products and batteries correctly, you will help to save valuable resources and prevent any potential negative effects on human health and the environment which could otherwise arise from inappropriate waste handling.

For more information about collection and recycling of old products and batteries, please contact your local municipality, your waste disposal service or the point of sale where you purchased the items.



[Information on Disposal in other Countries outside the European Union]

These symbols are only valid in the European Union. If you wish to discard these items, please contact your local authorities or dealer and ask for the correct method of disposal.

Pb

Note for the battery symbol (bottom two symbol examples):

This symbol might be used in combination with a chemical symbol. In this case it complies with the requirement set by the Directive for the chemical involved.

Attention: Veuillez lire ce qui suit avant d'utiliser l'appareil.

- 1 Pour utiliser l'appareil au mieux de ses possibilités, lisez attentivement ce mode d'emploi. Conservez-le soigneusement pour référence.
- 2 Installez cet appareil audio dans un endroit bien aéré, frais, sec et propre - à l'abri de la lumière directe du soleil, des sources de chaleur ou de vibration, des poussières, de l'humidité et du froid. Pour une ventilation correcte, respectez les espaces libres conseillés lors de l'installation.
Au-dessus: 5 cm
À l'arrière: 5 cm
Sur les côtés: 1 cm
- 3 Placez l'appareil loin des équipements, moteurs et transformateurs électriques, pour éviter les ronflements parasites.
- 4 N'exposez pas l'appareil à des variations brutales de température, ne le placez pas dans un environnement très humide (par exemple dans une pièce contenant un humidificateur) car cela peut entraîner la condensation d'humidité à l'intérieur de l'appareil qui elle-même peut être responsable de décharge électrique, d'incendie, de dommage à l'appareil ou de blessure corporelle.
- 5 Évitez d'installer l'appareil dans un endroit où des objets peuvent tomber, ainsi que là où l'appareil pourrait être exposé à des éclaboussures ou des gouttes d'eau. Sur le dessus de l'appareil, ne placez pas:
 - d'autres appareils qui peuvent endommager la surface de l'appareil ou provoquer sa décoloration.
 - des objets se consumant (par exemple, une bougie) qui peuvent être responsables d'incendie, de dommage à l'appareil ou de blessure corporelle.
 - des récipients contenant des liquides qui peuvent être à l'origine de décharge électrique ou de dommage à l'appareil.
- 6 Ne couvrez pas l'appareil d'un journal, d'une nappe, d'un rideau, etc. car cela empêcherait l'évacuation de la chaleur. Toute augmentation de la température intérieure de l'appareil peut être responsable d'incendie, de dommage à l'appareil ou de blessure corporelle.
- 7 Ne branchez pas la fiche du câble d'alimentation de l'appareil sur une prise secteur aussi longtemps que tous les raccordements n'ont pas été effectués.
- 8 Ne pas faire fonctionner l'appareil à l'envers. Il risquerait de chauffer et d'être endommagé.
- 9 N'exercez aucune force excessive sur les commutateurs, les boutons et les cordons.
- 10 Pour débrancher la fiche du câble d'alimentation au niveau de la prise secteur, saisissez la fiche et ne tirez pas sur le câble.
- 11 Ne nettoyez pas l'appareil au moyen d'un solvant chimique, ce qui pourrait endommager la finition. Utilisez un chiffon sec et propre.
- 12 N'alimentez l'appareil qu'à partir de la tension prescrite. Alimenter l'appareil sous une tension plus élevée est dangereux et peut être responsable d'incendie, de dommage à l'appareil ou de blessure corporelle. Yamaha ne saurait être tenue responsable des dommages résultant de l'alimentation de l'appareil sous une tension autre que celle prescrite.
- 13 Pour empêcher tout dommage causé par les éclairs, déconnectez la câble d'alimentation et toute antenne extérieure de la prise murale pendant un orage.
- 14 Ne tentez pas de modifier ni de réparer l'appareil. Consultez le service Yamaha compétent pour toute réparation qui serait requise. Le coffret de l'appareil ne doit jamais être ouvert, quelle que soit la raison.
- 15 Si vous envisagez de ne pas vous servir de l'appareil pendant une longue période (par exemple, pendant les vacances), débranchez la fiche du câble d'alimentation au niveau de la prise secteur.
- 16 Lisez la section intitulée « Guide de dépannage » où figurent une liste d'erreurs de manipulation communes avant de conclure que l'appareil présente une anomalie de fonctionnement.
- 17 Avant de déplacer l'appareil, appuyez sur  pour placer l'appareil en veille puis débranchez la fiche du câble d'alimentation au niveau de la prise secteur.
- 18 La condensation se forme lorsque la température ambiante change brusquement. En ce cas, débranchez la fiche du câble d'alimentation et laissez l'appareil reposer.
- 19 Installez cet appareil à proximité de la prise secteur et à un emplacement où la fiche du câble d'alimentation est facilement accessible.
- 20 Les piles ne doivent pas être exposées à une chaleur extrême, par exemple au soleil, à une flamme, etc.
- 21 Le propriétaire est responsable d'installer correctement les composants. Yamaha ne peut être tenue responsable de toute installation incorrecte des enceintes.

AVERTISSEMENT

POUR RÉDUIRE LES RISQUES D'INCENDIE OU DE SECOUSSE ÉLECTRIQUE, N'EXPOSEZ PAS CET APPAREIL À LA PLUIE OU À L'HUMIDITÉ.

Aussi longtemps qu'il est branché sur la prise de courant, cet appareil n'est pas déconnecté du secteur, même si vous le mettez hors tension à l'aide de la touche . Dans cet état, l'appareil consomme une très faible quantité de courant.

(touche d'alimentation)

Cette touche permet de mettre l'appareil sous tension ou en mode veille.

TABLE DES MATIÈRES

Éléments fournis.....	2	Informations complémentaires.....	8
Face avant.....	2	Témoins de fonctionnement de	
Positionnement.....	3	l'appareil.....	11
Raccordement.....	4	Guide de dépannage.....	12
Fonctionnement.....	6	Caractéristiques techniques.....	14
Personnalisation du son.....	7		

Ce que vous pouvez faire avec cet appareil

- Diffuser un son surround de grande qualité (AIR SURROUND XTREME)..... 7
- Optimiser la clarté du récit ou des dialogues (Clear Voice)..... 7
- Maintenir un niveau de volume égal entre les chaînes, les émissions et les publicités. (UniVolume) 7
- Utiliser l'appareil via la télécommande du téléviseur (enregistrement des fonctions de la télécommande du téléviseur)..... 9

Quelques mots sur ce mode d'emploi

- Dans ce mode d'emploi, les opérations qui peuvent être exécutées au moyen des touches de la face avant ou de la télécommande sont décrites comme étant exécutées par cette dernière.
- Le symbole  appelle votre attention sur un conseil d'utilisation. Les remarques contiennent des informations importantes relatives à la sécurité et à l'utilisation de l'ensemble.
- Ce mode d'emploi a été créé avant la fabrication de l'appareil. Les caractéristiques et la présentation ont pu être modifiées en vue de l'amélioration du produit, etc. En cas de divergence entre le mode d'emploi et l'appareil, ce dernier prime.

Remarques à propos des télécommandes et piles

- Ne renversez aucun liquide sur la télécommande.
- Ne laissez pas tomber la télécommande.
- Ne laissez pas et ne rangez pas la télécommande dans les endroits suivants :
 - endroits très humides, par exemple près d'une baignoire
 - endroits très chauds, par exemple près d'un poêle ou d'un appareil de chauffage
 - endroits très froids
 - endroits poussiéreux
- N'exposez pas le capteur de télécommande de ce système à la lumière directe du soleil ou à une lampe fluorescente à onduleur.
- Si les piles sont vieilles, la portée de la télécommande risque de diminuer considérablement. Le cas échéant, remplacez les piles le plus rapidement possible par deux piles neuves.
- N'utilisez pas à la fois des piles neuves et des piles usagées.
- N'utilisez pas non plus des piles de deux types différents (par exemple, des piles alcalines et des piles au manganèse). Lisez les instructions de l'emballage, car ces types de piles peuvent être de forme et de couleur différentes.
- Des piles épuisées risquent de fuir. En cas de fuite, jetez les piles immédiatement. Évitez de toucher le liquide qui a fui et veillez à ce qu'il n'entre pas en contact avec vos vêtements, etc. Nettoyez soigneusement le logement d'insertion des piles avant d'insérer de nouvelles piles.
- Ne jetez pas les piles avec les ordures ménagères. Mettez-les au rebut conformément aux réglementations locales en vigueur.
- Tenez les piles à l'écart des enfants. En cas d'ingestion accidentelle, contactez immédiatement un médecin.
- Si vous pensez ne pas utiliser la télécommande pendant une période prolongée, retirez les piles.
- Ne chargez pas et ne démontez pas les piles fournies.

Éléments fournis

Avant de monter l'appareil ou d'effectuer les raccordements, assurez-vous que vous avez reçu tous les éléments suivants.

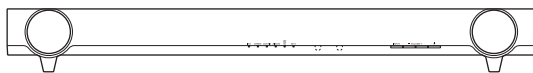

Appareil principal x 1

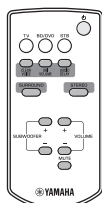

Télécommande x 1



Câble optique x 1
(1,5 m)

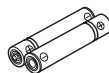

Pile x 2
(AAA, R03, UM4)



Gabarit pour le montage x 1



Entretoise x 2
(pour une installation murale)

Face avant

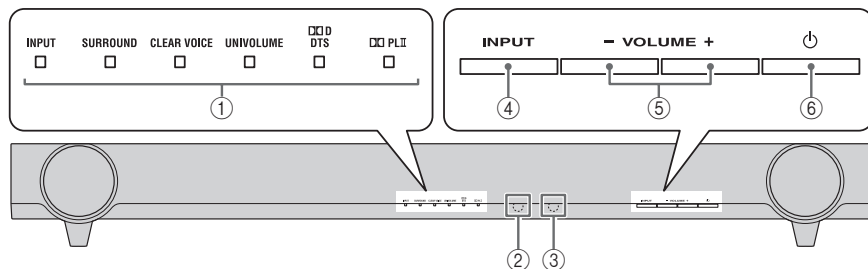

① Témoins

Les témoins s'allument pour indiquer l'état du système. (☞ P. 11)



Leur intensité lumineuse baisse automatiquement si vous laissez l'appareil sous tension pendant 5 secondes sans l'utiliser (fonction de variateur automatique).

② Capteur de télécommande

Ce capteur permet de recevoir les signaux émis par la télécommande de l'appareil.

③ Capteur de télécommande du téléviseur

Ce capteur permet de recevoir les signaux émis par la télécommande du téléviseur.

④ INPUT

Cette touche permet de sélectionner la source d'entrée qui doit être écoutée. (☞ P. 6)

⑤ VOLUME +/-

Ces touches permettent de régler le volume de l'appareil. (☞ P. 8)

⑥ ⏻ (alimentation)

Cette touche permet de mettre l'appareil sous tension ou en mode veille.

Positionnement

Installation : exemples illustrés

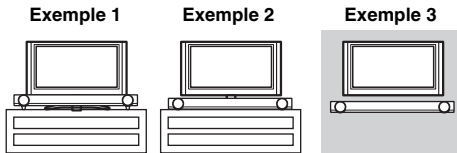

Exemple 1 : appareil placé sous le téléviseur

Exemple 2 : appareil sans les pieds placé sous le téléviseur (☞ P. 9)

Exemple 3 : installation murale

Remarques

- Ne placez pas l'appareil sur ou sous un autre composant, notamment un lecteur Blu-ray ; en d'autres termes, évitez d'empiler les appareils. La vibration de cet appareil risque de provoquer une panne des autres composants.
- Selon l'environnement d'installation, il peut être préférable d'effectuer les raccordements aux composants externes (tels que téléviseur et lecteur Blu-ray) avant d'installer l'appareil. Il est conseillé de placer et de disposer temporairement tous les composants pour mieux voir comment procéder.
- Utilisez un chiffon propre, doux et sec (par exemple, un essuie-verre) pour nettoyer l'appareil.
- Ne touchez pas les grilles situées à l'avant et sous l'appareil.
- Placez l'appareil à au moins 50 mm du téléviseur de façon à ne pas endommager le téléviseur avec la face arrière de l'appareil. Les supports situés à l'arrière de l'appareil sont amovibles.

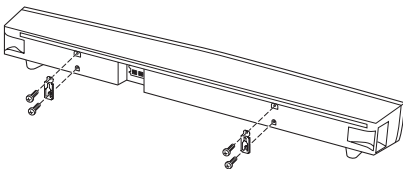

Fixation de l'appareil au mur

Vous pouvez fixer l'appareil au mur à l'aide des supports situés à l'arrière.

Si vous décidez de fixer l'appareil à un mur, confiez l'installation à une personne qualifiée ou à votre revendeur. Le client ne devrait jamais essayer d'effectuer ce travail lui-même. Si l'installation est incorrecte ou si elle n'est pas adaptée, l'appareil risque en effet de tomber et des personnes peuvent être blessées.

- 1 Fixez le gabarit pour le montage fourni au mur et marquez la position des orifices du gabarit.

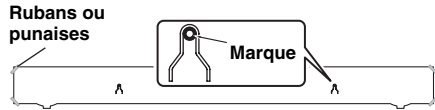

- 2 Retirez le gabarit de montage et installez les vis (vendues dans le commerce) et les entretoises (fournies) aux emplacements indiqués.

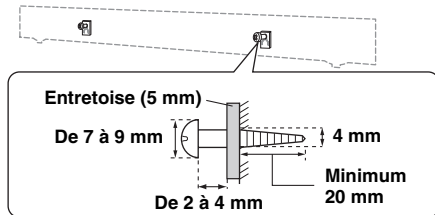

- 3 Accrochez l'appareil aux vis à l'aide des supports situés à l'arrière.

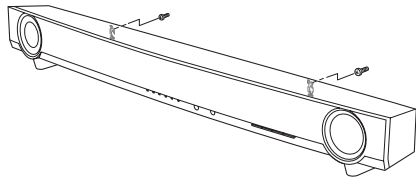

Remarques

- Ne tentez pas d'installer l'appareil sur un mur peu solide, notamment en plâtre ou en bois plaqué. L'appareil pourrait tomber.
- Utilisez des vis disponibles dans le commerce pouvant supporter le poids de l'installation.
- Veillez à utiliser les vis spécifiées pour fixer l'appareil. L'appareil risque de tomber si vous utilisez des éléments de fixation autres que les vis spécifiées, notamment des vis plus courtes, des clous ou du ruban double-face.
- Lorsque vous effectuez les raccordements de l'appareil, reliez soigneusement les câbles de sorte qu'ils ne soient pas lâches. Si vous accrochez accidentellement un câble lâche avec la main ou le pied, vous risquez de faire tomber l'appareil.
- Après avoir installé l'appareil, vérifiez qu'il est correctement fixé. Yamaha décline toute responsabilité en cas d'accidents provoqués par des installations incorrectes.

Raccordement

- Ne raccordez le cordon d'alimentation que lorsque toutes les liaisons sont terminées.
- N'exercez aucune force excessive pour introduire la fiche, car cela risquerait d'endommager la fiche et/ou la prise.

Raccordement d'un téléviseur

L'appareil reproduit les signaux audio de votre téléviseur.

Raccordez tout d'abord les composants d'entrée (lecteur Blu-ray, etc.) à votre téléviseur, puis vérifiez que les composants fonctionnent correctement avant de raccorder l'appareil. Consultez la documentation livrée avec votre téléviseur et votre composant (lecteur Blu-ray, etc.) pour obtenir de plus amples informations.

Raccordez ensuite l'appareil à votre téléviseur en vous reportant au schéma de connexion ci-dessous.

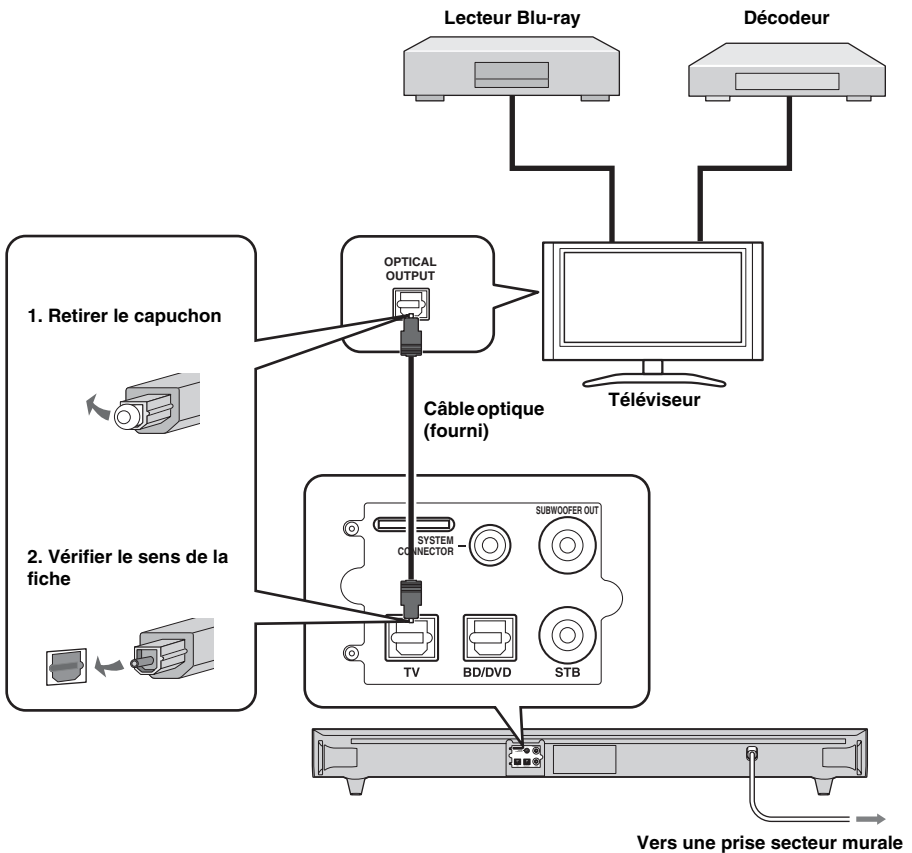

Réglage du téléviseur

Une fois les raccordements terminés, réglez votre téléviseur avant d'utiliser l'appareil.

- Réglez le volume du téléviseur au niveau minimum.
- Le cas échéant, désactivez la sortie audio des haut-parleurs intégrés du téléviseur.

Raccordements alternatifs

Raccordez directement les composants d'entrée (lecteur Blu-ray, décodeur, etc.) à l'appareil dans les cas suivants.

- Lorsque l'appareil ne reproduit pas le son des composants raccordés à votre téléviseur (☞ P. 4).
- Lorsque votre téléviseur ne dispose pas de prises d'entrée audio pour raccorder les composants d'entrée, tels qu'un lecteur Blu-ray.

Reportez-vous à la rubrique « Utilisation d'un caisson de graves externe » (☞ P. 8) pour obtenir de plus amples informations sur l'utilisation d'un caisson de graves externe et les réglages nécessaires sur l'appareil.

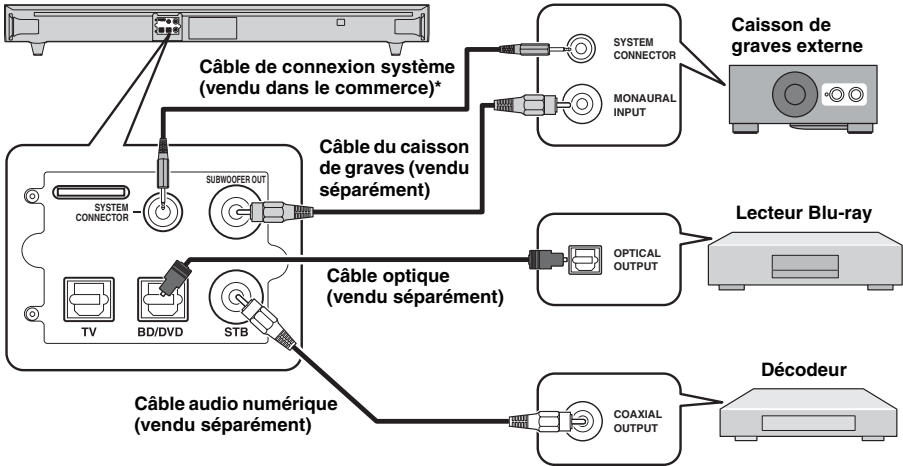

* Si vous raccordez un caisson de graves externe de marque Yamaha, utilisez le câble fourni avec le caisson de graves pour l'activation/la désactivation synchrone de l'appareil et du caisson.

Fonctionnement

Lorsque vous avez raccordé tous les câbles et préparé le boîtier de télécommande, procédez de la façon suivante pour effectuer la lecture de base.

Télécommande

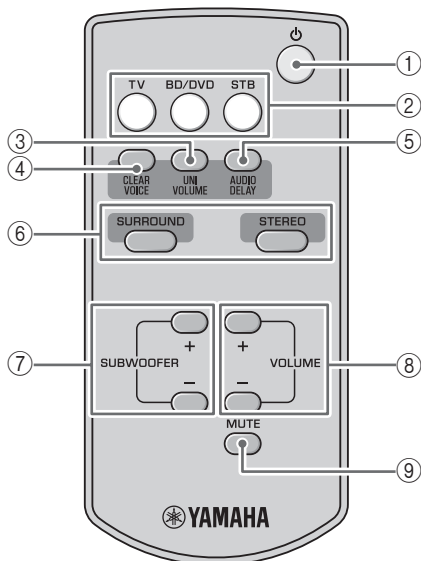

- 1 **⏻ (alimentation)** : cette touche permet de mettre l'appareil sous tension ou en mode veille.
- 2 **Touches de sélection de l'entrée** : ces touches permettent de sélectionner la source d'entrée de votre choix.
- 3 **UNIVOLUME** : cette touche permet d'activer et de désactiver le mode UniVolume. (☞ P. 7)
- 4 **CLEAR VOICE** : cette touche permet d'activer et de désactiver le mode Clear Voice. (☞ P. 7)
- 5 **AUDIO DELAY** : cette touche permet d'activer et de désactiver le mode de réglage du retard audio. (☞ P. 8)
- 6 **SURROUND/STEREO** : ces touches permettent de commuter les modes surround/stéréo. (☞ P. 7)
- 7 **SUBWOOFER +/-** : ces touches permettent de régler le volume du caisson de graves. (☞ P. 8)
- 8 **VOLUME +/-** : ces touches permettent de régler le volume. (☞ P. 8)
- 9 **MUTE** : cette touche permet d'activer et de désactiver le silencieux. (☞ P. 8)

Mise en place des piles

Avant d'installer les piles ou d'utiliser la télécommande, lisez attentivement les précautions concernant les piles et la télécommande de la rubrique « Remarques à propos des télécommandes et piles » (☞ P. 1).

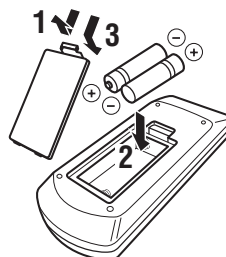

Portée de fonctionnement

Utilisez la télécommande à moins de 6 m de l'appareil et dirigez-la vers le capteur de télécommande.

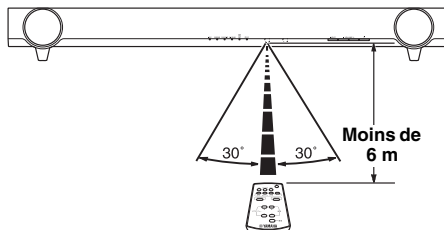

Lecture standard

- 1 Allumez votre téléviseur.
- 2 Appuyez sur la touche TV pour sélectionner l'entrée « TV » de l'appareil.
L'appareil reproduit le son du téléviseur.
Le témoin INPUT s'allume en vert.
(☞ P. 11)
- 3 Changez l'entrée de votre téléviseur si vous utilisez des composants tels qu'un lecteur Blu-ray.



Lecture de composants (p. ex., lecteur Blu-ray) raccordés à la prise d'entrée audio de l'appareil

- 1 Réglez l'entrée vidéo de votre téléviseur sur la source vidéo de votre choix, par exemple sur un lecteur Blu-ray.
- 2 Appuyez sur la touche BD/DVD ou STB pour changer l'entrée sur l'appareil.

La couleur du témoin INPUT varie en fonction de l'entrée sélectionnée. (☞ P. 11)

- 3 Démarrez la lecture.



Pour de plus amples détails concernant le composant externe, reportez-vous à son mode d'emploi.

Personnalisation du son

Commutation des modes stéréo/surround

Lecture en mode surround : profitez d'un effet sonore réaliste grâce à la fonction exclusive AIR SURROUND XTREME de Yamaha.

Lecture en mode stéréo : profitez d'un son plus étendu pour une source à 2 canaux.

Surround		Stéréo	

Réglage automatique du niveau de volume (UniVolume)

Lorsque vous regardez la télévision, vous pouvez compenser les différences de volume excessives dans les cas suivants :

- Lorsque vous changez de chaîne
- Lorsqu'un programme est interrompu par une annonce publicitaire
- Lorsqu'un programme se termine et qu'un autre commence



Activation/désactivation



Optimisation de la clarté du récit ou des dialogues sur votre téléviseur (Clear Voice)

Cette fonction permet d'optimiser la clarté des dialogues dans les séries, les émissions ou les films diffusés sur votre téléviseur.



Activation/désactivation



Réglage du niveau de volume

Appuyez sur la touche **VOLUME +/-** pour régler le niveau de volume.

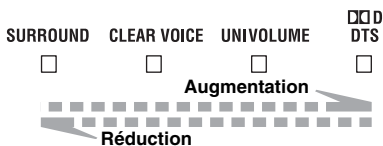

La couleur du témoin **DTS** varie en fonction de la plage de réglage. Le vert indique un niveau de volume faible, l'orange un niveau modéré et le rouge un niveau élevé.

Remarque

Notez que lorsque le témoin **DTS** est rouge, le volume est réglé sur le niveau le plus élevé. Un niveau de volume excessif risque de provoquer des dommages auditifs ou de gêner votre entourage.



Pour couper temporairement le son, appuyez sur la touche **MUTE**.

Pour rétablir le son, appuyez à nouveau sur la touche **MUTE** ou appuyez sur la touche **VOLUME +/-**.

MUTE



Réglage du niveau du caisson de graves

Appuyez sur la touche **SUBWOOFER +/-** pour régler le niveau de graves.

La couleur du témoin **DTS** varie en fonction du niveau de graves. Le vert indique un niveau minimum, l'orange un niveau standard (la valeur par défaut est de 0) et le rouge un niveau maximum.

Contrôle du retard audio

Vous pouvez utiliser cette fonction pour retarder le son afin de le synchroniser avec une image vidéo en retard.

- 1 Maintenez enfoncée la touche **AUDIO DELAY** pendant plus de 3 secondes pour accéder au mode de réglage.



Clignote en vert (☞ P. 11)

- 2 Appuyez sur la touche **SUBWOOFER +/-** pour régler la durée du retard (+ permet d'augmenter la durée du retard).



Augmentation de la durée du retard



Réduction de la durée du retard

La couleur du témoin **DTS** varie en fonction de la plage de réglage. Le vert indique un retard court, l'orange un retard moyen et le rouge un retard long.

- 3 Appuyez sur la touche **AUDIO DELAY** pour quitter le mode de réglage.



Le mode de réglage est automatiquement annulé si vous n'activez aucune commande pendant 20 secondes.

Informations complémentaires

Utilisation d'un caisson de graves externe

Bien que cet appareil dispose d'un caisson de graves intégré, vous pouvez utiliser tout autre caisson de graves disponible dans le commerce. Consultez la rubrique « Raccordements alternatifs » (☞ P. 5).

- 1 Mettez l'appareil en veille.
- 2 Appuyez simultanément sur la touche **VOLUME -** et sur la touche **⏻** de l'appareil ; relâchez ensuite la touche **⏻**, puis la touche **VOLUME -**.

L'appareil se met sous tension lorsque vous alternez entre le caisson de graves intégré et le caisson de graves externe.

Le témoin **SURROUND** s'allume comme indiqué dans l'illustration suivante. Vérifiez que le réglage est correct. (☞ P. 11)

	Caisson de graves intégré	Caisson de graves externe
Le témoin SURROUND s'allume (pendant 2 secondes après la mise sous tension de l'appareil)	SURROUND Vert	SURROUND Éteint

- Par défaut, le caisson de graves intégré est activé.
- Vous pouvez vérifier le réglage actuel en quittant le mode veille et en mettant l'appareil à nouveau sous tension.

Remarque

Il est impossible d'utiliser simultanément le caisson de graves intégré et le caisson de graves externe.

Si la télécommande du téléviseur ne fonctionne pas correctement (appareil placé sous le téléviseur)

Il est possible que la télécommande du téléviseur ne fonctionne pas correctement si l'appareil obstrue le capteur du téléviseur. Essayez les deux solutions proposées ci-dessous pour résoudre le problème.

- 1 Déplacez l'appareil dans toutes les directions.
- 2 Retirez les pieds pour diminuer la hauteur de l'appareil.

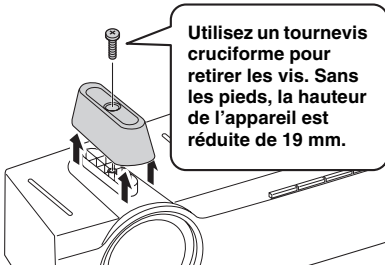

Remarque

Conservez les pieds et les vis, car vous pouvez en avoir besoin ultérieurement.

Utilisation de la fonction de transmission des signaux de la télécommande du téléviseur

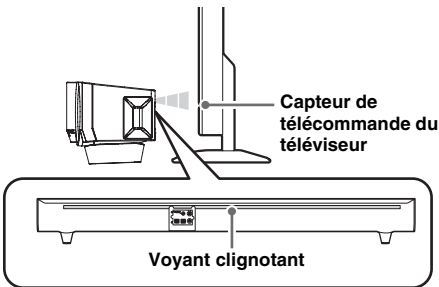

Si vous ne parvenez toujours pas à résoudre le problème, appliquez la procédure suivante et utilisez la fonction de transmission des signaux de la télécommande du téléviseur, qui transmet le signal de la télécommande du téléviseur reçu à l'avant de l'appareil au capteur de télécommande de votre téléviseur via le voyant clignotant situé à l'arrière de l'appareil.



- 1 Mettez l'appareil en veille.
- 2 Appuyez simultanément sur la touche **VOLUME +** et sur la touche **⏻** de l'appareil ; relâchez ensuite la touche **⏻**, puis la touche **VOLUME +**.

L'appareil se met sous tension lorsque vous activez/désactivez la fonction de transmission des signaux de la télécommande du téléviseur.

Le témoin **CLEAR VOICE** s'allume comme indiqué dans l'illustration suivante. Vérifiez que le réglage est correct. (☞ P. 11)

	Activée	Désactivée
Le témoin CLEAR VOICE s'allume (pendant 2 secondes après la mise sous tension de l'appareil)	CLEAR VOICE  Éteint	CLEAR VOICE  Vert

- Par défaut, cette fonction est désactivée.
- Vous pouvez vérifier le réglage actuel en quittant le mode veille et en mettant l'appareil à nouveau sous tension.

Remarques

- Essayez une nouvelle fois de déplacer l'appareil dans toutes les directions si la télécommande du téléviseur ne fonctionne toujours pas correctement.
- La fonction de transmission des signaux de la télécommande du téléviseur est activée même si l'appareil est en veille.

Utilisation de l'appareil via la télécommande du téléviseur (enregistrement des fonctions de la télécommande du téléviseur)

Vous pouvez utiliser la télécommande du téléviseur en enregistrant certaines des fonctions dont elle dispose dans votre appareil. Vous pouvez utiliser les fonctions suivantes à l'aide de la télécommande du téléviseur.

- Réduction du volume
- Augmentation du volume
- Mise sous tension/mode veille



Il est possible que la télécommande du téléviseur ne puisse pas contrôler ces fonctions. Dans ce cas, utilisez la télécommande fournie avec l'appareil.

- 1 Mettez l'appareil et le téléviseur en veille.
- 2 Appuyez simultanément sur la touche **INPUT** et sur la touche **⏻** de l'appareil ; relâchez ensuite la touche **⏻**, puis la touche **INPUT**.

L'appareil passe en mode d'enregistrement des fonctions de la télécommande.



Continue à la page suivante. ➔

3 Appuyez sur la touche de l'appareil indiquée ci-dessous pour sélectionner la fonction à enregistrer dans l'appareil.

Fonction à enregistrer dans l'appareil	Touche de l'appareil	Le témoin clignote en vert
Réduction du volume	VOLUME -	□ ■ □ □ □ □
Augmentation du volume	VOLUME +	□ □ ■ □ □ □
Mise sous tension/ mode veille	⏻	□ □ □ ■ □ □

4 Dirigez la télécommande du téléviseur vers le capteur de télécommande et appuyez deux ou trois fois sur la touche correspondante jusqu'à ce que le témoin cesse de clignoter en vert et s'allume en vert.

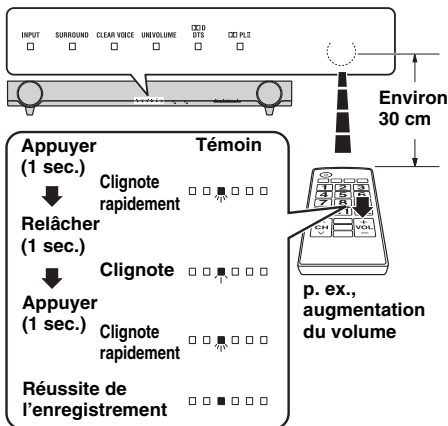

Échec de l'enregistrement

Les témoins UNIVOLUME, CLEAR VOICE et SURROUND clignotent tous en vert pendant environ 3 secondes.

5 Répétez les étapes 3 et 4 pour mettre en mémoire d'autres opérations dans l'appareil.

6 Appuyez sur la touche ⏻ de l'appareil pendant au moins 3 secondes pour quitter le mode d'enregistrement des fonctions de la télécommande.

Relâchez la touche ⏻ de l'appareil lorsque tous les témoins s'allument en vert. L'appareil passe en mode veille.

Remarques

- L'appareil passe automatiquement en veille si vous le laissez allumé en mode d'enregistrement des fonctions de la télécommande pendant 5 minutes sans l'utiliser.
- Si l'enregistrement échoue, répétez la procédure lorsque votre téléviseur est éteint. Notez que les reflets sur l'écran peuvent perturber l'enregistrement des fonctions de la télécommande du téléviseur.

Suppression de toutes les fonctions de la télécommande du téléviseur enregistrées

1 Mettez l'appareil en veille.

2 Appuyez simultanément sur la touche INPUT et sur la touche ⏻ de l'appareil ; relâchez ensuite la touche ⏻, puis la touche INPUT.



Clignote en rouge

3 Appuyez à nouveau sur la touche INPUT de l'appareil pendant au moins 3 secondes.

4 Relâchez la touche INPUT de l'appareil lorsque le témoin DDD DTS clignote.

Appuyez sur le bouton ⏻ de l'appareil principal pendant au moins 3 secondes pour quitter le mode d'enregistrement des fonctions de la télécommande ou pour enregistrer les fonctions d'une autre télécommande.

Réinitialisation de l'appareil

En cas de blocage, vous pouvez réinitialiser l'appareil et rétablir les réglages par défaut.

1 Mettez l'appareil en veille.

2 Appuyez sur la touche ⏻ de l'appareil pendant au moins 3 secondes.

Tous les témoins clignotent en vert.



3 Relâchez la touche ⏻ de l'appareil.

Témoins de fonctionnement de l'appareil

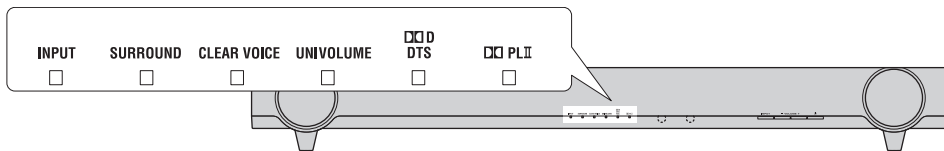

Les six témoins disponibles sont placés dans l'ordre indiqué ci-dessus et leurs couleurs sont représentées de la façon suivante :

: s'allume en vert
 : s'allume en rouge
 : s'allume en orange
 : éteint
 : clignote en vert
 : clignote en rouge

Indication immédiatement après la mise sous tension de l'appareil

Immédiatement après la mise sous tension de l'appareil, les témoins indiquent l'état de l'appareil, comme suit :

Activation du caisson de graves (P. 8)	Fonction de transmission des signaux de la télécommande du téléviseur (P. 9)	Témoins
Caisson de graves intégré	Désactivée	<input type="checkbox"/> <input type="checkbox"/> <input type="checkbox"/> <input type="checkbox"/> <input type="checkbox"/> <input type="checkbox"/> <input type="checkbox"/> <input type="checkbox"/> <input type="checkbox"/> <input type="checkbox"/> <input type="checkbox"/> <input type="checkbox"/> <input type="checkbox"/> <input type="checkbox"/> <input type="checkbox"/> <input type="checkbox"/>
Caisson de graves externe	Désactivée	<input type="checkbox"/> <input type="checkbox"/> <input type="checkbox"/> <input type="checkbox"/> <input type="checkbox"/> <input type="checkbox"/> <input type="checkbox"/> <input type="checkbox"/> <input type="checkbox"/> <input type="checkbox"/> <input type="checkbox"/> <input type="checkbox"/> <input type="checkbox"/> <input type="checkbox"/> <input type="checkbox"/>
Caisson de graves intégré	Activée	<input type="checkbox"/> <input type="checkbox"/> <input type="checkbox"/> <input type="checkbox"/> <input type="checkbox"/> <input type="checkbox"/> <input type="checkbox"/> <input type="checkbox"/> <input type="checkbox"/> <input type="checkbox"/> <input type="checkbox"/> <input type="checkbox"/> <input type="checkbox"/> <input type="checkbox"/> <input type="checkbox"/>
Caisson de graves externe	Activée	<input type="checkbox"/> <input type="checkbox"/> <input type="checkbox"/> <input type="checkbox"/> <input type="checkbox"/> <input type="checkbox"/> <input type="checkbox"/> <input type="checkbox"/> <input type="checkbox"/> <input type="checkbox"/> <input type="checkbox"/> <input type="checkbox"/> <input type="checkbox"/> <input type="checkbox"/> <input type="checkbox"/>

Indication du mode de réglage

Les témoins indiquent le mode de réglage comme suit :

Mode de réglage	Témoins
Contrôle du retard audio (P. 8)	<input type="checkbox"/> <input type="checkbox"/> <input type="checkbox"/> <input type="checkbox"/> <input type="checkbox"/> <input type="checkbox"/> *
Enregistrement des fonctions de la télécommande du téléviseur (P. 9)	<input type="checkbox"/> <input type="checkbox"/> <input type="checkbox"/> <input type="checkbox"/> <input type="checkbox"/> <input type="checkbox"/> *

* Ces témoins s'allument selon l'état.

Indication standard

INPUT	SURROUND	CLEAR VOICE	UNIVOLUME	DTS	PLII
<input type="checkbox"/> : TV	<input type="checkbox"/> : mode surround	<input type="checkbox"/> : fonction Clear Voice activée	<input type="checkbox"/> : fonction UniVolume activée	<input type="checkbox"/> : Dolby Digital	<input type="checkbox"/> : mode surround de l'entrée des signaux stéréo 2 canaux
<input type="checkbox"/> : BD/DVD				<input type="checkbox"/> : PCM	
<input type="checkbox"/> : STB	<input type="checkbox"/> : mode stéréo	<input type="checkbox"/> : fonction Clear Voice désactivée	<input type="checkbox"/> : fonction UniVolume désactivée	<input type="checkbox"/> : DTS Digital Surround	<input type="checkbox"/> : • Mode stéréo • Mode surround de l'entrée de signaux surround
<input type="checkbox"/> : mode veille	<input type="checkbox"/> <input type="checkbox"/> <input type="checkbox"/> : silencieux				

Guide de dépannage

Reportez-vous au tableau ci-dessous si l'appareil ne fonctionne pas correctement. Si votre problème n'est pas répertorié dans ce tableau ou si les instructions fournies ne vous sont pas utiles, mettez l'appareil en veille, débranchez le cordon d'alimentation et contactez le revendeur Yamaha agréé ou le service après-vente le plus proche. Vérifiez tout d'abord les points suivants.

- 1 Le cordon d'alimentation de l'appareil, celui du téléviseur et celui des composants externes (lecteur Blu-ray, etc.) sont-ils correctement raccordés à la prise secteur ?
- 2 L'appareil, le téléviseur et les composants externes (lecteur Blu-ray, etc.) sont-ils sous tension ?
- 3 Tous les câbles sont-ils correctement raccordés aux prises correspondantes sur chaque composant ?

Anomalies	Causes possibles	Solution	Voir page
L'alimentation se coupe immédiatement après la mise en service.	Le cordon d'alimentation n'est pas convenablement branché.	Assurez-vous que la fiche du cordon d'alimentation est complètement introduite dans la prise secteur.	4
	Cet appareil a reçu un choc électrique puissant dû à un éclair ou à une décharge excessive d'électricité statique.	Mettez l'appareil en veille, puis débranchez le cordon d'alimentation. Attendez environ 30 secondes, rebranchez le cordon d'alimentation, puis remettez l'appareil sous tension.	—
	L'appareil dispose d'une fonction de mise en veille automatique qui met automatiquement l'appareil en veille si aucune opération n'est effectuée dans les 12 heures qui suivent sa mise sous tension.		—
Les enceintes n'émettent aucun son.	Le niveau du volume est réglé trop bas.	Réglez le niveau du volume.	8
	Le silencieux a peut-être été activé.	Appuyez sur la touche MUTE de la télécommande pour désactiver le silencieux, puis réglez le volume.	8
	La source d'entrée ou le réglage d'entrée n'est peut-être pas correct.	Sélectionnez la source d'entrée ou le réglage d'entrée correct.	7
Le mode surround ne fonctionne pas.	Le mode surround n'est pas sélectionné.	Appuyez sur la touche SURROUND de la télécommande pour lire la source en mode surround.	7
Absence de graves/le caisson de graves externe n'émet aucun son.	Le volume du canal du caisson de graves est réglé au niveau minimal.	Réglez le niveau de volume du caisson de graves.	8
	Vous avez sélectionné le caisson de graves intégré.	Sélectionnez le caisson de graves externe.	8
	La source ne contient aucun signal de basses fréquences.		—
	Le câble qui relie l'appareil et le caisson de graves n'est pas raccordé lors de l'activation du caisson de graves externe.	Reliez l'appareil et le caisson de graves externe à l'aide d'un câble approprié.	5
Le volume diminue sans aucune intervention de l'utilisateur.	L'appareil contrôle automatiquement son propre volume selon une plage de réglage prédéfinie pour éviter les différences de volume excessives entre les sources.	Réglez à nouveau le volume.	8
L'appareil ne fonctionne pas correctement.	L'appareil a reçu un choc électrique puissant dû à un éclair ou à une décharge excessive d'électricité statique, ou une chute de tension s'est produite.	Mettez l'appareil en veille, puis débranchez le cordon d'alimentation. Attendez environ 30 secondes, rebranchez le cordon d'alimentation, puis remettez l'appareil sous tension.	—
Un appareil numérique ou haute fréquence produit des bruits.	L'appareil est trop près d'un appareil numérique ou à haute fréquence.	Éloignez l'appareil de cet équipement.	—
La télécommande n'agit pas sur l'appareil.	Vous utilisez la télécommande hors de sa portée de fonctionnement.	La portée de fonctionnement de la télécommande est de 6 m maximum.	6
	Le capteur de télécommande de l'appareil est exposé à la lumière du soleil ou d'un éclairage.	Modifiez l'éclairage ou déplacez l'appareil.	—
	Les piles sont épuisées.	Remplacez les piles.	6
Le volume de l'appareil et celui du téléviseur augmentent simultanément.	C'est le téléviseur qui reçoit les signaux de la télécommande du téléviseur après l'enregistrement des fonctions de la télécommande dans l'appareil.	Réglez le volume de votre téléviseur au niveau minimum ou désactivez la sortie audio des haut-parleurs intégrés du téléviseur.	—
		Réglez le volume à l'aide de la télécommande de l'appareil.	8

Anomalies	Causes possibles	Solution	Voir page
Il est impossible de régler le volume, le caisson de graves et le retard audio.	Le réglage a atteint le niveau maximal ou minimal.		8
Il est impossible d'enregistrer les fonctions de la télécommande du téléviseur dans l'appareil.	Le capteur de télécommande de l'appareil est exposé à la lumière du soleil ou d'un éclairage.	Déplacez l'appareil.	—
	Les reflets sur l'écran du téléviseur perturbent le signal de la télécommande.	Débranchez le cordon d'alimentation et recommencez la procédure d'enregistrement des fonctions de la télécommande.	—
	Il est possible que les piles de la télécommande du téléviseur soient épuisées.	Remplacez les piles.	—
	Vous n'avez pas appuyé assez longtemps sur la touche de l'appareil lors de l'enregistrement des fonctions de la télécommande.	Appuyez sur la touche de la télécommande du téléviseur comme suit : « appuyez 1 seconde » → « relâchez 1 seconde » → « appuyez 1 seconde »	9
	La télécommande du téléviseur ne prend pas en charge l'enregistrement des fonctions de la télécommande.	Utilisez la télécommande de l'appareil.	9
	Vous utilisez la télécommande du téléviseur hors de sa plage de fonctionnement.	Dirigez la télécommande du téléviseur vers le capteur de télécommande de l'appareil en maintenant une distance de 30 cm.	9
	L'appareil ne passe pas en mode d'enregistrement des fonctions de la télécommande.	Vérifiez que le témoin INPUT clignote en rouge, puis réessayez.	9
L'état d'alimentation de l'appareil et celui du téléviseur ne sont pas les mêmes (par exemple, le téléviseur est allumé et l'appareil est en mode veille).	L'état d'alimentation de l'appareil et celui du téléviseur ne sont pas les mêmes depuis le début.	Mettez le téléviseur et l'appareil sous tension en appuyant sur le bouton d'alimentation de chaque équipement, puis mettez-les en veille en appuyant sur la touche d'alimentation de la télécommande.	9
La télécommande du téléviseur ne fonctionne pas même si vous activez la fonction de transmission des signaux de la télécommande du téléviseur.	L'appareil et le téléviseur sont trop rapprochés/éloignés l'un de l'autre.	Essayez d'activer à nouveau la fonction de transmission des signaux de la télécommande du téléviseur après avoir repositionné le voyant clignotant de l'appareil et le capteur de télécommande de votre téléviseur.	9
		Essayez d'activer à nouveau la fonction de transmission des signaux de la télécommande du téléviseur après avoir réglé la hauteur de l'appareil (en retirant ou en fixant les pieds).	9
	Un obstacle se trouve entre l'appareil et le téléviseur.	Retirez l'obstacle.	—
	La fonction de transmission des signaux de la télécommande du téléviseur ne s'active pas.	Redémarrez l'appareil et vérifiez l'état du témoin.	9
	La télécommande du téléviseur n'est pas compatible avec la fonction de transmission des signaux de la télécommande du téléviseur.	Repositionnez l'appareil (sans les pieds, par exemple) de façon à ne pas obstruer le capteur de télécommande sur le téléviseur.	9
Il est impossible d'utiliser les lunettes 3D.	L'appareil bloque l'émetteur des lunettes 3D sur le téléviseur.	Vérifiez la position de l'émetteur des lunettes 3D sur le téléviseur en consultant la documentation livrée avec le téléviseur et placez l'appareil de façon à ne pas obstruer l'émetteur.	—
L'image est floue ou déformée sur l'écran du téléviseur.	L'appareil est trop près du tube cathodique du téléviseur.	Éloignez l'appareil du téléviseur.	—

Contactez le revendeur Yamaha agréé ou le service après-vente le plus proche si les anomalies suivantes se produisent.

Anomalies	Causes possibles	Solution	Voir page
L'appareil se met hors tension et le témoin INPUT clignote.	Le circuit de protection est activé.		—

Caractéristiques techniques

Amplificateur

- Puissance de sortie efficace minimale
Avant gauche et droit (1 kHz, 1 % DHT, 6 Ω)
..... 24 W + 24 W
Caisson de graves (100 Hz, 1 % DHT, 3 Ω)..... 48 W
- Puissance maximale
Avant gauche et droit (1 kHz, 10 % DHT, 6 Ω)
..... 30 W + 30 W
Caisson de graves (100 Hz, 10 % DHT, 3 Ω)..... 60 W

Enceintes

- Type
Enceinte avant..... Acoustique à suspension/
À blindage non magnétique
Caisson de gravesType Bass reflex/
À blindage non magnétique
- Excitateur
Enceinte avant..... Cône de 6,5 cm × 2
Caisson de graves Cône de 7,5 cm × 2
- Impédance
Enceinte avant..... 6 Ω
Caisson de graves 3 Ω
- Réponse en fréquence (-10 dB, mode stéréo)
Enceinte avant..... 150 Hz à 20 kHz
Caisson de graves 50 Hz à 150 Hz

Prises d'entrée

- Optiques 2 (TV, BD/DVD)
- Coaxiale 1 (STB)

Prises de sortie

- Caisson de graves 1
- Connexion système (sécurité de commutation de l'alimentation du caisson de graves)..... 1

Généralités

- Alimentation
[Modèles pour les États-Unis et le Canada]
..... 120 V CA, 60 Hz
[Modèles pour Taiwan] 110 V CA, 60 Hz
[Autres modèles] 220-240 V CA, 50/60 Hz
- Consommation 22 W
- Consommation en veille..... Moins de 0,5 W
- Dimensions (L × H × P)
Avec pieds 890 × 107 × 120,5 mm
- Poids 4,2 kg

* Les caractéristiques techniques peuvent être modifiées sans avis préalable.



Ce système emploie de nouveaux algorithmes et technologies permettant de restituer un son surround 7 canaux à l'aide de deux enceintes avant seulement, sans utiliser de réflexion murale.



Fabriqué sous licence de Dolby Laboratories. Dolby, Pro Logic et le symbole double D sont des marques commerciales de Dolby Laboratories.



« DTS » et « DTS Digital Surround » sont des marques déposées de DTS, Inc.

UniVolume

« UniVolume » est une marque de commerce de Yamaha Corporation.

Information concernant la collecte et le traitement des piles usagées et des déchets d'équipements électriques et électroniques



Les symboles sur les produits, l'emballage et/ou les documents joints signifient que les produits électriques ou électroniques usagés ainsi que les piles ne doivent pas être mélangés avec les déchets domestiques habituels. Pour un traitement, une récupération et un recyclage appropriés des déchets d'équipements électriques et électroniques et des piles usagées, veuillez les déposer aux points de collecte prévus à cet effet, conformément à la réglementation nationale et aux Directives 2002/96/EC et 2006/66/EC.



En vous débarrassant correctement des déchets d'équipements électriques et électroniques et des piles usagées, vous contribuerez à la sauvegarde de précieuses ressources et à la prévention de potentiels effets négatifs sur la santé humaine qui pourraient advenir lors d'un traitement inapproprié des déchets.



Pour plus d'informations à propos de la collecte et du recyclage des déchets d'équipements électriques et électroniques et des piles usagées, veuillez contacter votre municipalité, votre service de traitement des déchets ou le point de vente où vous avez acheté les produits.

[Information sur le traitement dans d'autres pays en dehors de l'Union Européenne]

Ces symboles sont seulement valables dans l'Union Européenne. Si vous souhaitez vous débarrasser de déchets d'équipements électriques et électroniques ou de piles usagées, veuillez contacter les autorités locales ou votre fournisseur et demander la méthode de traitement appropriée.

Pb

Note pour le symbole « pile » (les deux symboles du bas) :

Ce symbole peut être utilisé en combinaison avec un symbole chimique. Dans ce cas il respecte les exigences établies par la Directive pour le produit chimique en question.

Vorsicht: Vor der Bedienung dieses Gerätes durchlesen.

- Um optimales Leistungsvermögen sicherzustellen, lesen Sie bitte die Anleitung aufmerksam durch. Bewahren Sie die Anleitung danach für spätere Nachschlagzwecke sorgfältig auf.
- Stellen Sie dieses Klangsystem an einem gut belüfteten, kühlen, trockenen und sauberen Ort auf - schützen Sie es vor direktem Sonnenlicht, Wärmequellen, Vibrationen, Staub, Feuchtigkeit und/oder Kälte. Lassen Sie für die Belüftung um das Gerät mindestens so viel Platz frei, wie im Folgenden angegeben.
Oben: 5 cm
Hinten: 5 cm
Seiten: 1 cm
- Stellen Sie dieses Gerät entfernt von anderen elektrischen Haushaltgeräten, Motoren oder Transformatoren auf, um Brummgeräusche zu vermeiden.
- Setzen Sie dieses Gerät keinen plötzlichen Temperaturänderungen von kalt auf warm aus, und stellen Sie dieses Gerät nicht an Orten mit hoher Luftfeuchtigkeit auf (z.B. in Räumen mit Luftbefeuchtern), um Kondensation im Inneren des Gerätes zu vermeiden, da es anderenfalls zu elektrischen Schlägen, Feuer, Beschädigung dieses Gerätes und/oder zu persönlichen Verletzungen kommen kann.
- Vermeiden Sie die Aufstellung dieses Gerätes an Orten, an welchen Fremdkörper in das Gerät fallen können bzw. an welchen Flüssigkeiten auf das Gerät verschüttet werden können. Stellen Sie auf der Oberseite des Gerätes niemals Folgendes auf:
 - Andere Komponenten, da diese Beschädigung und/oder Verfärbung der Oberfläche dieses Gerätes verursachen können.
 - Brennende Objekte (z.B. Kerzen), da diese Feuer, Beschädigung des Gerätes und/oder persönliche Verletzungen verursachen können.
 - Mit Flüssigkeiten gefüllte Behälter, da diese umfallen und die Flüssigkeit auf das Gerät verschütten können, wodurch es zu elektrischen Schlägen für den Anwender und/oder zu Beschädigung des Gerätes kommen kann.
- Decken Sie dieses Gerät niemals mit Zeitungen, Tischdecken, Vorhängen usw. ab, damit die Wärmeabfuhr nicht behindert wird. Falls die Temperatur im Inneren des Gerätes ansteigt, kann es zu Feuer, Beschädigung des Gerätes und/oder zu persönlichen Verletzungen kommen.
- Schließen Sie dieses Gerät erst an eine Wandsteckdose an, nachdem alle anderen Anschlüsse ausgeführt wurden.
- Stellen Sie dieses Gerät niemals mit der Unterseite nach oben auf, da es sonst beim Betrieb zu Überhitzung mit möglichen Beschädigungen kommen kann.
- Wenden Sie niemals Gewalt bei der Bedienung der Schalter, Knöpfe und/oder Kabel an.
- Wenn Sie das Netzkabel von der Wandsteckdose abtrennen, fassen Sie immer den Netzstecker an; ziehen Sie niemals an dem Kabel.
- Reinigen Sie dieses Gerät niemals mit chemisch behandelten Tüchern; anderenfalls kann das Finish beschädigt werden. Verwenden Sie ein reines, trockenes Tuch.
- Verwenden Sie nur die für dieses Gerät vorgeschriebene Netzspannung. Falls Sie eine höhere als die vorgeschriebene Netzspannung verwenden, kann es zu Feuer, Beschädigung dieses Gerätes und/oder zu persönlichen Verletzungen kommen. Yamaha kann nicht verantwortlich gemacht werden für Schäden, die auf die Verwendung dieses Gerätes mit einer anderen als der vorgeschriebenen Spannung zurückzuführen sind.
- Um Beschädigungen durch Blitzschlag zu vermeiden, ziehen Sie den Netzstecker von der Netzdose ab, wenn es ein Gewitter gibt.
- Versuchen Sie niemals ein Modifizieren oder Ändern dieses Gerätes. Falls eine Wartung erforderlich ist, wenden Sie sich bitte an einen Yamaha-Kundendienst. Das Gehäuse sollte niemals selbst geöffnet werden.
- Falls Sie das Gerät für längere Zeit nicht verwenden (z.B. während der Ferien), ziehen Sie den Netzstecker von der Netzdose ab.
- Lesen Sie unbedingt den Abschnitt „Störungsbehebung“ durch, um übliche Bedienungsfehler zu berichtigen, bevor Sie auf eine Störung des Gerätes schließen.
- Bevor Sie dieses Gerät an einen anderen Ort transportieren, drücken Sie die -Taste, um das Gerät auf den Bereitschaftsmodus zu schalten, und ziehen Sie danach den Netzstecker von der Netzdose ab.
- Es kommt zu Kondensatbildung, wenn die Umgebungstemperatur plötzlich ändert. Ziehen Sie den Netzstecker von der Netzdose ab, und lassen Sie das Gerät ruhen.
- Stellen Sie dieses Gerät in die Nähe der Steckdose und so auf, dass der Netzstecker gut zugänglich ist.
- Die Batterien dürfen nicht starker Hitze wie direktem Sonnenschein, Feuer o.ä. ausgesetzt werden.
- Eine sichere Aufstellung oder Installation liegt in der Verantwortung des Besitzers. Yamaha übernimmt keinerlei Haftung für Unfälle, die auf unsachgemäße Aufstellung oder falschen Anschluss von Lautsprechern zurückzuführen sind.

WARNING

UM DIE GEFAHR EINES FEUERS ODER EINES ELEKTROSCHOCKS ZU VERMEIDEN, DARF DAS GERÄT WEDER REGEN NOCH FEUCHTIGKEIT AUSGESETZT WERDEN.

Dieses Gerät ist nicht vom Netz abgetrennt, solange der Netzstecker eingesteckt ist, auch wenn Sie das Gerät selber mit dem Schalter  ausschalten. In diesem Zustand nimmt das Gerät ständig eine geringe Menge Strom auf.

(Netzschalter)

Schaltet die Stromversorgung des Geräts ein oder versetzt es in den Bereitschaftsmodus.

INHALTSVERZEICHNIS

Der Lieferumfang	2	Tonwiedergabe nach Ihren Vorgaben.....	7
Vorderseite	2	Zusätzliche Informationen	8
Aufstellen des Systems	3	Bedienanzeigen des Geräts.....	11
Anschlüsse	4	Störungsbehebung.....	12
Bedienung	6	Technische Daten	14

Was mit diesem Gerät möglich ist

- Hochwertiger Surroundsound (AIR SURROUND XTREME)..... 7
- Klare Dialoge und Kommentare (Clear Voice)..... 7
- Einheitliche Lautstärke zwischen verschiedenen Kanälen, Sendungen, Werbung. (UniVolume)..... 7
- Bedienen des Geräts über die Fernsehfernbedienung (Lernfunktion der Fernsehfernbedienung)..... 9

Zu dieser Bedienungsanleitung

- In dieser Bedienungsanleitung werden Funktionen, die sowohl über das Bedienfeld als auch mit der Fernbedienung ausgeführt werden können, anhand der Fernbedienung erläutert.
- ☞ Verweist auf einen Tipp für die Bedienung. Hinweise enthalten wichtige Informationen zu Sicherheit und Betrieb.
- Diese Bedienungsanleitung wurde vor der Produktion gedruckt. Design und Spezifikationen können sich aufgrund von Verbesserungen o.Ä. ändern. Bei Unterschieden zwischen Bedienungsanleitung und Produkt hat das Produkt Vorrang.

Hinweise zu Fernbedienungen und Batterien

- Achten Sie darauf, dass kein Wasser oder andere Flüssigkeiten auf die Fernbedienung geschüttet werden.
- Lassen Sie die Fernbedienung nicht fallen.
- Belassen oder lagern Sie die Fernbedienung niemals an den folgenden Orten:
 - Orte mit hoher Luftfeuchtigkeit (z. B. in der Nähe eines Bads)
 - Orte mit hohen Temperaturen (z. B. in der Nähe eines Ofens oder Heizgeräts)
 - Orte mit extrem niedrigen Temperaturen
 - staubige Orte
- Setzen Sie den Fernbedienungssensor dieses Geräts nicht direkter Sonneneinstrahlung oder Beleuchtungskörpern, wie beispielsweise Inverter-Leuchtstofflampen, aus.
- Wenn sich die Batterien dem Ende ihrer Lebensdauer annähern, verringert sich die effektive Reichweite der Fernbedienung erheblich. Ersetzen Sie die Batterien so bald wie möglich gegen zwei neue, sollte dieser Fall eintreten.
- Verwenden Sie niemals alte Batterien gemeinsam mit neuen Batterien.
- Verwenden Sie niemals gleichzeitig Batterien unterschiedlichen Typs (wie z. B. Alkali- und Manganbatterien). Lesen Sie die Anweisungen auf der Verpackung sorgfältig durch, da unterschiedliche Batterietypen die gleiche Form und Farbe haben können.
- Verbrauchte Batterien können auslaufen. Entsorgen Sie Batterien, die auslaufen, umgehend. Vermeiden Sie einen Kontakt zwischen der auslaufenden Flüssigkeit und Ihrer Haut oder Kleidung, usw. Reinigen Sie das Batteriefach sorgfältig, bevor Sie neue Batterien einsetzen.
- Batterien dürfen nicht mit dem Hausmüll entsorgt werden. Entsorgen Sie Batterien sachgemäß unter Einhaltung der lokalen Vorschriften.
- Halten Sie Batterien von Kindern fern. Wenden Sie sich sofort an einen Arzt, wenn jemand versehentlich eine Batterie verschluckt hat.
- Wenn Sie die Fernbedienung längere Zeit nicht verwenden werden, entnehmen Sie die Batterien aus der Fernbedienung.
- Laden Sie die mitgelieferten Batterien nicht auf und nehmen Sie sie nicht auseinander.

Der Lieferumfang

Stellen Sie vor dem Zusammenbau und Anschließen sicher, dass Sie alle der folgenden Teile erhalten haben.



Haupteinheit x 1

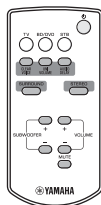

Fernbedienung x 1



Optisches Kabel x 1
(1,5 m)

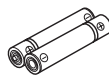

Batterie x 2
(AAA, R03, UM4)



Montageschablone x 1



Abstandhalter x 2
(zur Montage an einer Wand)

Vorderseite

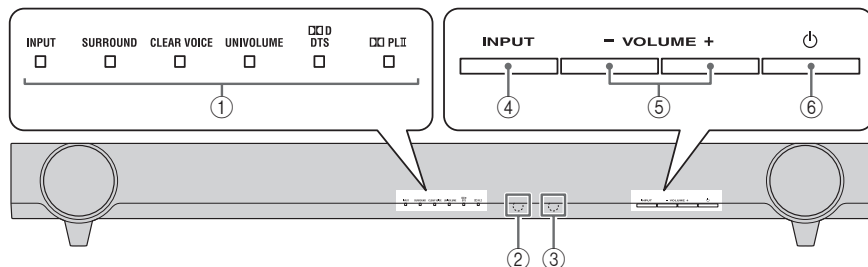

① Anzeigen

Geben Aufschluss über den Systemstatus. (☞ S. 11)



Die Anzeigen werden automatisch dunkler, wenn das Gerät 5 Sekunden eingeschaltet ist, ohne dass eine Aktion durchgeführt wird. (Automatische Dimmerfunktion)

② Fernbedienungssensor

Empfängt Infrarotsignale von der Fernbedienung dieses Geräts.

③ Fernsehgerät-Fernbedienungssensor

Empfängt Infrarotsignale von der Fernsehfernbedienung.

④ INPUT

Wählt die Eingangsquelle, die wiedergegeben werden soll. (☞ S. 6)

⑤ VOLUME -/+

Regelt die Lautstärke des Geräts. (☞ S. 8)

⑥ ⏻ (Netzschalter)

Schaltet das Gerät ein oder versetzt es in den Bereitschaftsmodus.

Aufstellen des Systems

Abbildung: Beispiele zur Veranschaulichung



- Beispiel 1: Gerät unterhalb des Fernsehgeräts
 Beispiel 2: Gerät ohne Standfüße unterhalb des Fernsehgeräts (☞ S. 9)
 Beispiel 3: Wandmontage

Hinweise

- Platzieren Sie das Gerät nicht auf/unter anderen Komponenten, wie z. B. einem BD-Player. Die Vibrationen dieses Geräts können bei anderen Komponenten Systemfehler usw. hervorrufen.
- Je nach dem Aufstellort und seiner Umgebung können die Anschlüsse an externe Komponenten, wie einem Fernsehgerät oder BD-Player, bereits vor der Installation dieses Geräts vorgenommen werden. Es empfiehlt sich, alle Komponenten provisorisch zu platzieren und anzuordnen, um sich dann für die beste Vorgehensweise zu entscheiden.
- Verwenden Sie ein sauberes, trockenes und weiches Tuch (wie z. B. ein Brillenreinigungstuch), wenn Sie dieses Gerät reinigen.
- Berühren Sie nicht das Gitter an der Vorderseite und Unterseite des Geräts.
- Stellen Sie das Gerät mehr als 50 mm vom Fernsehgerät entfernt auf, damit das Fernsehgerät nicht durch die Rückseite des Geräts beschädigt wird. Die Halterungen an der Rückseite des Geräts können abgenommen werden.

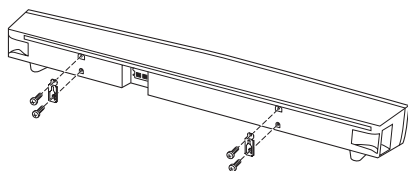

Befestigen des Geräts an der Wand

Mit den Halterungen an der Rückseite des Geräts können Sie das Gerät an einer Wand befestigen.

Bei der Montage des Geräts an der Wand müssen alle Installationsarbeiten von einem qualifizierten Fachmann oder Händler durchgeführt werden. Auf keinen Fall darf der Kunde versuchen, diese Installationsarbeiten selbst durchzuführen. Durch eine falsche oder ungeeignete Installation kann das Gerät herunterfallen und Verletzungen verursachen.

- 1 Befestigen Sie die mitgelieferte Montageschablone an der Wand und zeichnen Sie die Bohrungen mithilfe der Montageschablone an.**



- 2 Entfernen Sie die Montageschablone und drehen Sie an den markierten Stellen die handelsüblichen Schrauben und mitgelieferten Abstandshalter hinein.**

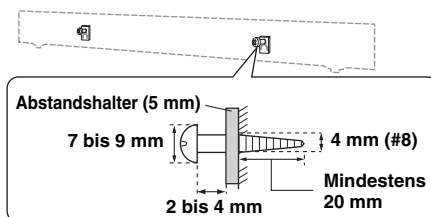

- 3 Hängen Sie das Gerät mit den Halterungen an der Geräterückseite an die Schrauben.**

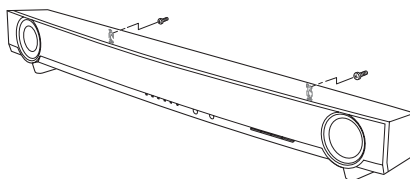

Hinweise

- Befestigen Sie das Gerät auf keinen Fall an einer Wand aus schwachem Material, wie beispielsweise Gipskarton oder furnierten Brettern. Andernfalls könnte das Gerät herunterfallen.
- Verwenden Sie handelsübliche Schrauben, die das Gewicht des Geräts tragen können.
- Achten Sie darauf, zum Befestigen des Geräts die angegebenen Schrauben zu verwenden. Wenn Sie nicht die angegebenen Schrauben, sondern andere Befestigungsteile, wie Kurzschrauben, Nägel oder doppelseitiges Klebeband, verwenden, kann das Gerät herunterfallen.
- Fixieren Sie die Kabel beim Anschließen des Geräts an einer Stelle, wo sie sich nicht lösen können. Falls Sie versehentlich mit dem Fuß oder der Hand in einem losen Kabel hängen bleiben, kann das Gerät herunterfallen.
- Vergewissern Sie sich nach der Montage des Geräts, dass dieses sicher befestigt ist. Yamaha übernimmt keine Haftung für Unfälle, die auf eine unsachgemäße Installation zurückzuführen sind.

Anschlüsse

- Schließen Sie das Netzkabel erst an, wenn alle Anschlüsse vollständig durchgeführt sind.
- Gehen Sie beim Einstecken des Kabelsteckers keinesfalls gewaltsam vor. Andernfalls könnte der Kabelstecker und/oder der Anschluss beschädigt werden.

Anschließen eines Fernsehgeräts

Das Gerät gibt die Audioausgabe über das Fernsehgerät aus. Schließen Sie zuerst die Eingangskomponenten, wie einen BD-Player usw., an das Fernsehgerät an, und überprüfen Sie, ob die Wiedergabe an den Komponenten ordnungsgemäß erfolgt, bevor Sie sie an das Gerät anschließen. Ausführliche Informationen finden Sie in den Bedienungsanleitungen Ihres Fernsehgeräts und BD-Players usw. Schließen Sie danach das Gerät, wie in der Abbildung unten dargestellt, an das Fernsehgerät an.

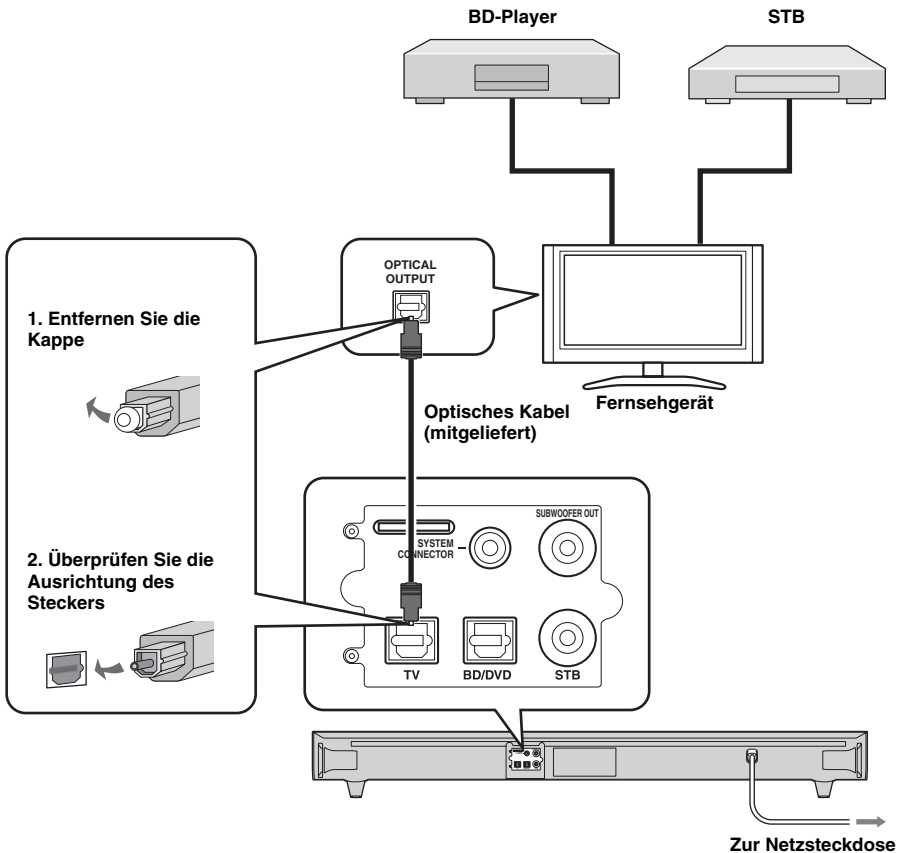

Einstellen des Fernsehgeräts

Stellen Sie das Fernsehgerät vor der Bedienung wie folgt ein, wenn alle Anschlüsse vorgenommen wurden.

- Stellen Sie die Lautstärke des Fernsehgeräts auf das Minimum ein.
- Schalten Sie die Audioausgabe der integrierten Lautsprecher des Fernsehgeräts, falls vorhanden, aus.

Alternative Anschlüsse

Schließen Sie die Eingangskomponenten (BD-Player, STB usw.) in den folgenden Fällen direkt an das Gerät an.

- Wenn das Gerät die Tonausgabe der an das Fernsehgerät angeschlossenen Komponenten nicht ausgibt (☞ S. 4).
- Wenn Ihr Fernsehgerät über keine Audioeingänge verfügt, um Eingangskomponenten, wie z. B. einen BD-Player usw., anzuschließen.

Ausführliche Informationen zur Verwendung eines externen Subwoofers und der entsprechenden Einstellungen des Geräts finden Sie unter „Verwenden eines externen Subwoofers“ (☞ S. 8).

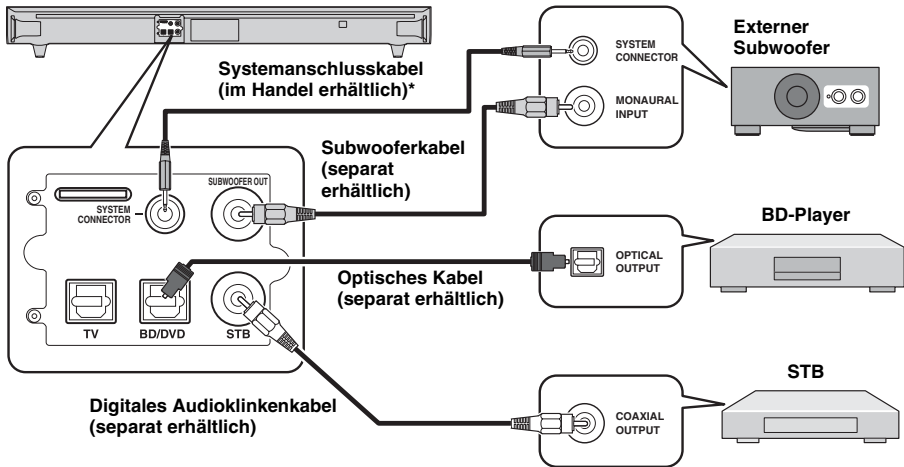

* Verwenden Sie beim Anschluss an einen externen Yamaha-Subwoofer das Kabel im Lieferumfang des Subwoofers, um eine synchrone Ein-/Ausschaltung des Geräts und Subwoofers zu ermöglichen.

Bedienung

Sobald Sie alle Kabelanschlüsse hergestellt und die Fernbedienung vorbereitet haben, stehen Ihnen folgende grundlegenden Wiedergabefunktionen zur Verfügung.

Fernbedienung

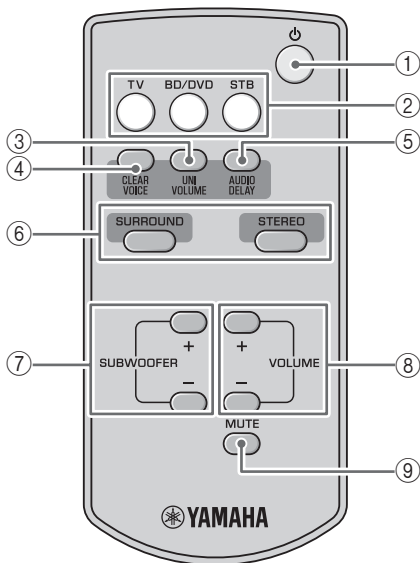

- 1 **⏻ (Netzschalter):** Schaltet das Gerät ein oder versetzt es in den Bereitschaftsmodus.
- 2 **Eingangstasten:** Wählt die Eingangsquelle, die wiedergegeben werden soll.
- 3 **UNIVOLUME:** Schaltet den UniVolume-Modus ein bzw. aus. (☞ S. 7)
- 4 **CLEAR VOICE:** Schaltet den Clear Voice-Modus ein bzw. aus. (☞ S. 7)
- 5 **AUDIO DELAY:** Schaltet den Tonverzögerungs-Anpassungsmodus ein bzw. aus. (☞ S. 8)
- 6 **SURROUND/STEREO:** Schaltet zwischen dem Surround- und Stereomodus um. (☞ S. 7)
- 7 **SUBWOOFER +/-:** Passt die Subwoofer-Lautstärke an. (☞ S. 8)
- 8 **VOLUME +/-:** Passt die Lautstärke an. (☞ S. 8)
- 9 **MUTE:** Schaltet den Stummschaltungsmodus ein oder aus. (☞ S. 8)

Einsetzen der Batterien

Stellen Sie vor dem Einlegen der Batterien oder dem Verwenden der Fernbedienung sicher, dass Sie die Hinweise zur Fernbedienung und den Batterien unter „Hinweise zu Fernbedienungen und Batterien“ (☞ S. 1) gelesen haben.

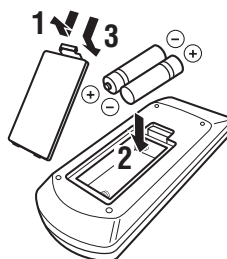

Betriebsreichweite

Richten Sie die Fernbedienung aus einem Abstand von bis zu 6 m vom Hauptgerät auf den Fernbedienungssensor.

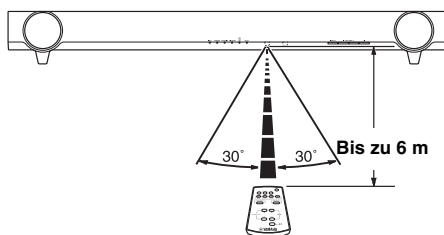

Grundlegende Wiedergabefunktionen

- 1 Schalten Sie das Fernsehgerät ein.
- 2 Drücken Sie die Taste TV, um den Eingang des Geräts zu „TV“ umzuschalten.
Das Gerät gibt den Ton des Fernsehgeräts wieder.
Die Anzeige INPUT leuchtet grün. (☞ S. 11)
- 3 Schalten Sie den Eingang des Fernsehgeräts um, wenn Sie Komponenten wie einen BD-Player verwenden.



 Wenn Sie Komponenten wie einen BD-Player wiedergeben, der an den Audioeingang des Geräts angeschlossen ist.

- 1 Schalten Sie den Videoeingang des Fernsehgeräts auf die Videoquelle, wie einen BD-Player, um.
- 2 Drücken Sie die Taste BD/DVD oder STB, um den Eingang des Geräts umzuschalten.

Die Farbe der Anzeige INPUT hängt vom ausgewählten Eingang ab. (☞ S. 11)

- 3 Starten Sie die Wiedergabe.







Informationen zur externen Komponente finden Sie in der dazugehörigen Bedienungsanleitung.

Tonwiedergabe nach Ihren Vorgaben

Umschalten zwischen Stereo- und Surroundklang

Wiedergabe mit Surroundklang: Sie können realistische Toneffekte mit Yamahas exklusivem AIR SURROUND XTREME genießen.

Wiedergabe mit Stereoklang: Bei einer Zweikanalquelle wird ein erweiterter Klang erzielt.

Surround		Stereo	
			
	Grün		Leuchtet nicht

Automatische Anpassung des Lautstärkepegels (UniVolume)

Beim Fernsehen können Sie eine übermäßige Lautstärkeabweichung kompensieren, um in den folgenden Fällen besser hören zu können:

- Wenn der Kanal umgeschaltet wird
- Wenn eine Fernsehsendung zur Werbung umschaltet
- Wenn eine Sendung beendet ist und eine andere beginnt



Ein/Aus

UNIVOLUME



Grün

Deutlichere Wiedergabe von Kommentaren oder Dialogen über das Fernsehgerät (Clear Voice)

Durch diese Funktion sind Dialoge in Filmen, Fernsehspielen oder bei Sportübertragungen besser zu hören.



Ein/Aus

CLEAR VOICE



Grün

Korrigieren des Lautstärkepegels

Drücken Sie **VOLUME +/-**, um den Lautstärkepegel einzustellen.

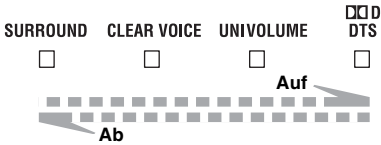

Die Farbe der Anzeige **DDD DTS** ändert sich abhängig vom Einstellungsbereich. Grün zeigt einen niedrigeren Lautstärkepegel, orange einen mittleren Pegel und rot einen hohen Pegel.

Hinweis

Beachten Sie, dass die Lautstärke sehr hoch eingestellt ist, wenn die Anzeige **DDD DTS** rot ist. Eine sehr hohe Lautstärke kann Ihr Gehör schädigen und andere belästigen.



Zur vorübergehenden Stummschaltung des Wiedergabebtons drücken Sie **MUTE**.

Wenn der Ton wieder zu hören sein soll, drücken Sie **MUTE** nochmals oder drücken Sie **VOLUME +/-**.



Anpassen des Subwooferpegels

Drücken Sie **SUBWOOFER +/-**, um den Basspegel einzustellen.

Die Farbe der Anzeige **DDD DTS** ändert sich abhängig vom Basspegel. Grün gibt einen negativen Pegel an, orange den Standardpegel (der Standardwert ist 0) und rot einen positiven Pegel.

Tonverzögerungssteuerung

Sie können diese Funktion nutzen, um die Klanguasgabe zu verzögern und so mit einem verzögerten Videobild zu synchronisieren.

1 Halten Sie AUDIO DELAY länger als 3 Sekunden gedrückt, um zum Anpassungsmodus zu wechseln.



Blinkt grün (☞ S. 11)

2 Drücken Sie SUBWOOFER +/-, um die Verzögerungszeit einzustellen. (+ erhöht die Verzögerungszeit.)



Die Verzögerungszeit wird länger



Die Verzögerungszeit wird kürzer

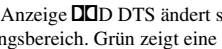

Die Farbe der Anzeige **DDD DTS** ändert sich abhängig vom Einstellungsbereich. Grün zeigt eine kürzere Verzögerungszeit an, orange eine mittlere Verzögerung und rot eine lange Verzögerung.

3 Drücken Sie AUDIO DELAY, um den Anpassungsmodus zu verlassen.



Der Anpassungsmodus wird abgebrochen, wenn am Gerät 20 Sekunden lang keine Bedienung durchgeführt wird.

Zusätzliche Informationen

Verwenden eines externen Subwoofers

Das Gerät verfügt zwar über einen integrierten Subwoofer, aber Sie können einen im Handel erhältlichen aktiven Subwoofer Ihrer Wahl verwenden. Schlagen Sie unter „Alternative Anschlüsse“ (☞ S. 5) nach.

1 Schalten Sie das Gerät in den Bereitschaftsmodus.

2 Drücken Sie die Taste VOLUME – und am Hauptgerät, und lassen Sie zuerst die Taste und dann die Taste VOLUME – los.

Dieses Gerät wird eingeschaltet, wenn zwischen dem integrierten Subwoofer und dem externen Subwoofer umgeschaltet wird.

Die Anzeige **SURROUND** leuchtet wie in der folgenden Abbildung. Überprüfen Sie, ob die Einstellung richtig ist. (☞ S. 11)

	Integrierter Subwoofer	Externer Subwoofer
Die Anzeige SURROUND (2 Sekunden nachdem das Gerät eingeschaltet wurde)	SURROUND Grün	SURROUND Leuchtet nicht

- Die Standardeinstellung ist die Wiedergabe über den integrierten Subwoofer.
- Sie können die aktuelle Einstellung überprüfen, indem Sie das Gerät aus dem Bereitschaftsmodus wieder einschalten.

Hinweis

Der integrierte und externe Subwoofer können nicht gleichzeitig verwendet werden.

Die Bedienung über die Fernfernbedienung ist schwierig (wenn sich das Gerät unter dem Fernsehgerät befindet)

Die Bedienung über die Fernfernbedienung kann schwierig sein, wenn das Gerät den Sensor des Fernsehgeräts verdeckt, wenn es sich unterhalb des Fernsehgeräts befindet. Versuchen Sie die beiden unten aufgeführten Lösungsvorschläge, um zu prüfen, ob sich das Problem so beheben lässt.

- ① **Bewegen Sie das Gerät in alle Richtungen.**
- ② **Entfernen Sie die Standfüße, um die Höhe des Geräts zu verringern.**

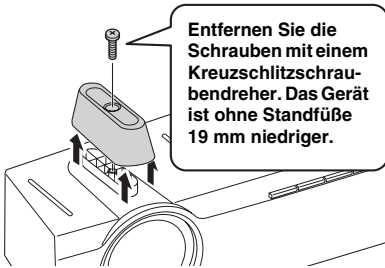

Hinweis

Bewahren Sie die Standfüße und Schrauben zur künftigen Verwendung an einem sicheren Ort auf.

Verwenden der Signaldurchleitung der Fernfernbedienung

Wenn Sie das Problem nicht mit den oben aufgeführten Lösungsvorschlägen lösen können, befolgen Sie die folgenden Schritte und nutzen Sie die Signaldurchleitung der Fernfernbedienung. In diesem Fall werden die Fernfernbedienungssignale an der Vorderseite des Geräts empfangen und über den Infrarot-Sender an der Rückseite des Geräts an den Fernbedienungssensor des Fernsehgeräts übertragen.

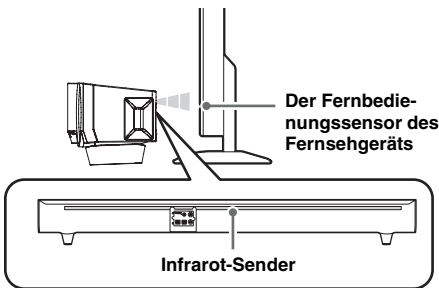

- 1 **Schalten Sie das Gerät in den Bereitschaftsmodus.**
- 2 **Drücken Sie die Taste VOLUME + und \downarrow am Hauptgerät, und lassen Sie zuerst die Taste \downarrow und dann die Taste VOLUME + los.**

Das Gerät wird eingeschaltet, wenn die Signaldurchleitung der Fernfernbedienung ein-/ausgeschaltet wird.

Die Anzeige CLEAR VOICE leuchtet wie in der folgenden Abbildung. Überprüfen Sie, ob die Einstellung richtig ist. (☞ S. 11)

	Ein	Aus
Die Anzeige CLEAR VOICE (2 Sekunden nachdem das Gerät eingeschaltet wurde)	CLEAR VOICE Leuchtet	CLEAR VOICE Grün

- Die Standardeinstellung ist aus.
- Sie können die aktuelle Einstellung überprüfen, indem Sie das Gerät aus dem Bereitschaftsmodus wieder einschalten.

Hinweise

- Bewegen Sie das Gerät erneut in alle Richtungen, wenn die Bedienung über die Fernfernbedienung weiterhin schwierig ist.
- Die Signaldurchleitung der Fernfernbedienung ist aktiviert, auch wenn sich das Gerät im Bereitschaftsmodus befindet.

Bedienen des Geräts über die Fernfernbedienung (Lernfunktion der Fernfernbedienung)

Sie können ausschließlich die Fernfernbedienung zur Bedienung verwenden, indem das Gerät die Bedienung der Fernfernbedienung „lernt“. Sie können die folgenden Funktionen über die Fernfernbedienung steuern.

- **Lautstärke verringern**
- **Lautstärke erhöhen**
- **Einschalten/Bereitschaftsmodus**



Einige Fernfernbedienungen können diese Funktionen möglicherweise nicht steuern. Verwenden Sie in diesem Fall die Fernbedienung im Lieferumfang des Geräts.

- 1 **Versetzen Sie das Gerät und das Fernsehgerät in den Bereitschaftsmodus.**
- 2 **Drücken Sie die Taste INPUT und \downarrow am Hauptgerät, und lassen Sie zuerst die Taste \downarrow und dann die Taste INPUT los.**

Das Gerät wechselt in den Fernbedienungs-Lernmodus.



Fortsetzung auf der nächsten Seite →

3 Drücken Sie die unten aufgeführte Taste der Haupteinheit, um den Vorgang auszuwählen, den das Gerät lernen soll.

Vorgang, den das Gerät lernen soll	Taste am Gerät	Anzeige blinkt grün
Lautstärke verringern	VOLUME -	□ ■ □ □ □ □
Lautstärke erhöhen	VOLUME +	□ □ ■ □ □ □
Einschalten/ Bereitschaftsmodus	⏻	□ □ □ ■ □ □

4 Zeigen Sie mit der Fernfernbedienung auf den Fernbedienungssensor und drücken Sie die entsprechende Taste zwei- oder dreimal, bis die Anzeige nicht mehr grün blinkt sondern dauerhaft grün leuchtet.

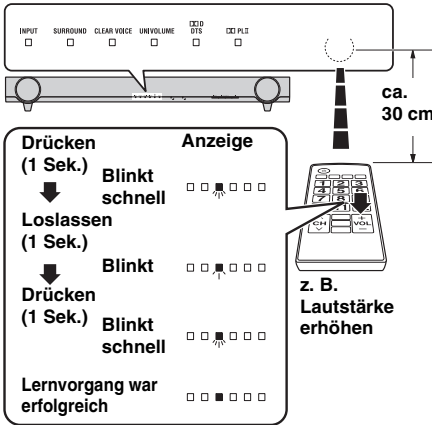

Fehler beim Lernvorgang

Die Anzeigen UNIVOLUME, CLEAR VOICE und SURROUND blinken 3 Sekunden lang gleichzeitig grün.

5 Wiederholen Sie die Schritte 3 und 4, damit das Gerät andere Bedienvorgänge lernt.

6 Drücken Sie die Taste ⏻ am Hauptgerät länger als 3 Sekunden, um den Lernmodus der Fernbedienung zu beenden.

Lassen Sie die Taste ⏻ am Hauptgerät los, wenn alle Anzeigen grün leuchten. Das Gerät wechselt in den Bereitschaftsmodus.

Hinweise

- Das Gerät schaltet sich automatisch in den Bereitschaftsmodus, wenn das Gerät im Fernbedienungs-Lernmodus 5 Minuten eingeschaltet ist, ohne dass eine Aktion durchgeführt wird.
- Wenn der Lernvorgang fehlschlägt, versuchen Sie es mit ausgeschaltetem Fernsehgerät erneut. Beachten Sie, dass ein Spiegeln des Bildschirms zu einer Störung des Lernvorgangs der Fernfernbedienung führen kann.

Löschen aller gelernten Fernsehfernbedienungs Vorgänge

1 Schalten Sie das Gerät in den Bereitschaftsmodus.

2 Drücken Sie die Taste INPUT und ⏻ am Hauptgerät, und lassen Sie zuerst die Taste ⏻ und dann die Taste INPUT los.



3 Drücken Sie die Taste INPUT am Hauptgerät erneut ungefähr 3 Sekunden lang.

4 Lassen Sie die Taste INPUT am Hauptgerät los, wenn die Anzeige □ □ □ □ DTS blinkt.

Drücken Sie die Taste ⏻ am Hauptgerät länger als 3 Sekunden, um den Fernbedienungs-Lernmodus zu beenden oder um das Gerät Bedienvorgänge einer anderen Fernsehfernbedienung lernen zu lassen.

Zurücksetzen des Geräts

Falls das Gerät aus irgendeinem Grund „einfriert“, kann dies möglicherweise durch das Wiederherstellen der Werkseinstellungen behoben werden.

1 Schalten Sie das Gerät in den Bereitschaftsmodus.

2 Halten Sie die Taste ⏻ am Hauptgerät ungefähr 3 Sekunden lang gedrückt.

Alle Anzeigen blinken grün.



3 Lassen Sie die Taste ⏻ am Hauptgerät los.

Bediananzeigen des Geräts

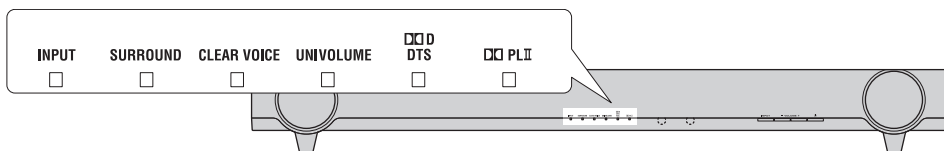

Die sechs Anzeigen sind in der oben aufgeführten Reihenfolge positioniert und ihre Farbe und Darstellung wird symbolisch wie unten aufgeführt wiedergegeben.

: Leuchtet grün
 : Leuchtet rot
 : Leuchtet orange
 : Leuchtet nicht
 : Blinkt grün
 : Blinkt rot

Deutsch

Anzeige unmittelbar nach dem Einschalten des Geräts

Unmittelbar nach dem Einschalten des Geräts zeigen die Anzeigen, wie unten dargestellt, den Status des Geräts.

Wiedergabe des Subwoofers (S. 8)	Signaldurchleitung der Fernsehfernbedienung (S. 9)	Anzeigen
Integrierter Subwoofer	Aus	<input type="checkbox"/> <input type="checkbox"/> <input type="checkbox"/> <input type="checkbox"/> <input type="checkbox"/> <input type="checkbox"/> <input type="checkbox"/> <input type="checkbox"/> <input type="checkbox"/> <input type="checkbox"/> <input type="checkbox"/> <input type="checkbox"/>
Externer Subwoofer	Aus	<input type="checkbox"/> <input type="checkbox"/> <input type="checkbox"/> <input type="checkbox"/> <input type="checkbox"/> <input type="checkbox"/> <input type="checkbox"/> <input type="checkbox"/> <input type="checkbox"/> <input type="checkbox"/> <input type="checkbox"/> <input type="checkbox"/>
Integrierter Subwoofer	Ein	<input type="checkbox"/> <input type="checkbox"/> <input type="checkbox"/> <input type="checkbox"/> <input type="checkbox"/> <input type="checkbox"/> <input type="checkbox"/> <input type="checkbox"/> <input type="checkbox"/> <input type="checkbox"/> <input type="checkbox"/> <input type="checkbox"/>
Externer Subwoofer	Ein	<input type="checkbox"/> <input type="checkbox"/> <input type="checkbox"/> <input type="checkbox"/> <input type="checkbox"/> <input type="checkbox"/> <input type="checkbox"/> <input type="checkbox"/> <input type="checkbox"/> <input type="checkbox"/> <input type="checkbox"/> <input type="checkbox"/>

Anzeige des Einstellungsmodus

Die Anzeigen zeigen wie folgt den Einstellungsmodus an.

Einstellungsmodus	Anzeigen
Tonverzögerungssteuerung (S. 8)	<input type="checkbox"/> <input type="checkbox"/> <input type="checkbox"/> <input type="checkbox"/> <input type="checkbox"/> <input type="checkbox"/> *
Lernvorgang der Fernsehfernbedienung (S. 9)	<input type="checkbox"/> <input type="checkbox"/> <input type="checkbox"/> <input type="checkbox"/> <input type="checkbox"/> <input type="checkbox"/> *

* Diese Anzeigen leuchten entsprechend dem Status.

Normale Anzeige

INPUT	SURROUND	CLEAR VOICE	UNIVOLUME	DTS	PLII
<input type="checkbox"/> : TV	<input type="checkbox"/> : Surroundwiedergabe	<input type="checkbox"/> : Clear Voice eingeschaltet	<input type="checkbox"/> : UniVolume eingeschaltet	<input type="checkbox"/> : Dolby Digital	<input type="checkbox"/> : Surroundwiedergabe einer Zweikanal-Stereosignaleinspeisung
<input type="checkbox"/> : BD/DVD				<input type="checkbox"/> : PCM	<input type="checkbox"/> : Stereowiedergabe
<input type="checkbox"/> : STB	<input type="checkbox"/> : Stereowiedergabe	<input type="checkbox"/> : Clear Voice ausgeschaltet	<input type="checkbox"/> : UniVolume ausgeschaltet		<input type="checkbox"/> : Surroundwiedergabe einer Surroundsignaleinspeisung
<input type="checkbox"/> : Bereitschaft	<input type="checkbox"/> <input type="checkbox"/> <input type="checkbox"/> : Stummgeschaltet			<input type="checkbox"/> : DTS Digital Surround	

Störungsbehebung

Schlagen Sie in der unten aufgeführten Tabelle nach, wenn das Gerät nicht ordnungsgemäß funktioniert. Wenn das bestehende Problem unten nicht aufgeführt ist oder wenn die aufgeführten Anweisungen nicht helfen, schalten Sie das Gerät in den Bereitschaftsmodus, trennen Sie das Netzkabel und wenden Sie sich an den nächsten autorisierten Yamaha-Händler oder ein Yamaha-Servicecenter. Überprüfen Sie zuerst die folgenden Punkte.

- 1 Das Netzkabel des Geräts, des Fernsehgeräts und der externen Komponenten (wie einem BD-Player) stecken fest in einer Netzsteckdose.
- 2 Die Stromversorgung des Geräts, des Fernsehgeräts und der externen Komponenten (wie einem BD-Player) ist eingeschaltet.
- 3 Alle Kabel sind fest an die entsprechenden Buchsen der jeweiligen Komponente angeschlossen.

Problem	Mögliche Ursache	Abhilfe	Siehe Seite
Das Gerät schaltet sich nach dem Einschalten sofort wieder aus.	Das Netzkabel ist möglicherweise nicht korrekt angeschlossen.	Stellen Sie sicher, dass das Netzkabel fest in die Netzsteckdose eingesteckt ist.	4
	Am Gerät ist möglicherweise eine starke Überspannung aufgetreten, beispielsweise durch Blitzschlag oder extreme statische Elektrizität.	Schalten Sie das Gerät in den Bereitschaftsmodus und lösen Sie dann das Netzkabel. Warten Sie ca. 30 Sekunden, schließen Sie das Netzkabel wieder an und schalten Sie das Gerät erneut ein.	—
	Das Gerät verfügt über eine Abschaltautomatik, die das Gerät automatisch in den Bereitschaftsmodus versetzt, wenn es 12 Stunden eingeschaltet ist, ohne dass eine Aktion durchgeführt wird.		—
Die Lautsprecher bleiben stumm.	Möglicherweise ist die Lautstärke auf den Minimalpegel eingestellt.	Korrigieren Sie den Lautstärkepegel.	8
	Möglicherweise ist die Stummschaltung aktiviert.	Drücken Sie MUTE auf der Fernbedienung, um die Stummschaltung aufzuheben und die Lautstärke anzupassen.	8
	Möglicherweise sind Eingangsquelle oder Eingangeinstellung falsch.	Wählen Sie die korrekte Eingangsquelle bzw. Eingangeinstellung.	7
Der Surroundeffekt ist nicht aktiviert.	Es ist kein Surroundmodus ausgewählt.	Drücken Sie SURROUND auf der Fernbedienung, um die Quelle im Surroundeffekt wiederzugeben.	7
Kein Bass / Der externe Subwoofer erzeugt keinen Ton.	Möglicherweise ist die Lautstärke des Subwoofer-Kanals auf den Minimalpegel eingestellt.	Korrigieren Sie den Lautstärkepegel des Subwoofer-Kanals.	8
	Eine umgekehrte Einstellung des Subwoofers ist ausgewählt.	Stellen Sie die richtige Einstellung des Subwoofers ein.	8
	Die Tonquelle enthält keine niederfrequenten Tonsignale.		—
	Das Kabel zwischen dem Gerät und dem Subwoofer ist bei der Auswahl der Wiedergabe über den externen Subwoofer nicht angeschlossen.	Verbinden Sie das Gerät und den externen Subwoofer über ein Subwoofer-Klinkenkabel.	5
Die Lautstärke wird geringer, ohne dass Sie eine Funktion ausgeführt haben.	Das Gerät steuert seine Lautstärke innerhalb eines bestimmten Pegels, damit die nächste Wiedergabe nicht plötzlich mit übermäßiger Lautstärke erfolgt.	Setzen Sie die Lautstärke zurück.	8
Das Gerät funktioniert nicht ordnungsgemäß.	Am Gerät ist möglicherweise eine starke Überspannung aufgetreten, beispielsweise durch Blitzschlag oder extreme statische Elektrizität, oder es ist ein Spannungsabfall in der Stromversorgung aufgetreten.	Schalten Sie das Gerät in den Bereitschaftsmodus und lösen Sie dann das Netzkabel. Warten Sie ca. 30 Sekunden, schließen Sie das Netzkabel wieder an und schalten Sie das Gerät erneut ein.	—
Ein Digital- oder Hochfrequenzgerät erzeugt Störgeräusche.	Das Gerät befindet sich möglicherweise zu nah an Digital- oder Hochfrequenzgeräten.	Stellen Sie das Gerät weiter entfernt von so einem Gerät auf.	—
Das Gerät lässt sich nicht mit der Fernbedienung steuern.	Möglicherweise befindet sich das Gerät nicht in der Reichweite der Fernbedienung.	Die Reichweite der Fernbedienung des Geräts liegt bei 6 m.	6
	Möglicherweise ist der Fernbedienungssensor des Geräts direktem Sonnenlicht oder sonstiger Beleuchtung ausgesetzt.	Ändern Sie die Beleuchtung oder stellen Sie das Gerät anders auf.	—
	Möglicherweise sind die Batterien entladen.	Ersetzen Sie die Batterien.	6

Problem	Mögliche Ursache	Abhilfe	Siehe Seite
Die Lautstärke des Geräts und des Fernsehgeräts erhöht sich gleichzeitig.	Das Fernsehgerät hat selbst das Signal der Fernfernbedienung empfangen, nachdem der Lernvorgang am Gerät durchgeführt wurde.	Stellen Sie die Lautstärke am Fernsehgerät auf das Minimum ein oder deaktivieren Sie die Audioausgabe der integrierten Lautsprecher des Fernsehgeräts.	—
		Passen Sie die Lautstärke mit der Fernbedienung des Geräts an.	8
Die Lautstärke, der Subwoofer und die Tonverzögerung lassen sich nicht einstellen.	Die Anpassung ist auf das Maximum oder Minimum eingestellt.		8
Das Gerät lernt den Bedienungsvorgang der Fernfernbedienung nicht.	Möglicherweise ist der Fernbedienungssensor des Geräts direktem Sonnenlicht oder Beleuchtung ausgesetzt.	Stellen Sie das Gerät anders auf.	—
	Das Spiegel des Fernsehbildschirms stört das Fernbedienungssignal.	Trennen Sie das Netzkabel und führen Sie den Fernbedienungs-Lernvorgang erneut durch.	—
	Die Batterien der Fernfernbedienung sind leer.	Ersetzen Sie die Batterien.	—
	Die Taste am Gerät wurde für den Fernbedienungs-Lernvorgang nicht lang genug gedrückt.	Drücken Sie die Taste der Fernbedienung in der Reihenfolge „1 Sekunde drücken“ → „1 Sekunde loslassen“ → „1 Sekunde drücken“.	9
	Die Fernfernbedienung ist für den Fernbedienungs-Lernvorgang nicht verfügbar.	Verwenden Sie die Fernbedienung des Geräts.	9
	Die Fernfernbedienung befindet sich außerhalb der Reichweite.	Zeigen Sie mit einer Entfernung von 30 cm zwischen den Geräten mit der Fernfernbedienung auf den Fernbedienungssensor des Geräts.	9
	Das Gerät wechselt nicht in den Fernbedienungs-Lernmodus.	Führen Sie den Bedienungsvorgang durch, nachdem Sie überprüft haben, ob die Anzeige INPUT rot blinkt.	9
Der Einschaltstatus des Geräts und des Fernsehgeräts sind unterschiedlich. (Zum Beispiel befindet sich das Gerät im Bereitschaftsmodus, während das Fernsehgerät eingeschaltet ist.)	Der Einschaltstatus des Geräts und des Fernsehgeräts sind von Anfang an unterschiedlich.	Drücken Sie den Netzschalter der Fernfernbedienung, um das Fernsehgerät und das Gerät in den Bereitschaftsmodus zu versetzen, nachdem Sie den Netzschalter am Fernsehgerät selbst und am Gerät betätigt haben, um sowohl das Fernsehgerät als auch das Gerät einzuschalten.	9
Die Fernfernbedienung funktioniert nicht, obwohl Sie die Signaldurchleitung der Fernfernbedienung verwenden.	Das Gerät und das Fernsehgerät stehen zu nah beieinander/zu weit voneinander entfernt.	Verwenden Sie die Signaldurchleitung der Fernfernbedienung erneut, nachdem Sie den Infrarot-Sender des Geräts und den Fernbedienungssensor des Fernsehgeräts neu positioniert haben.	9
		Versuchen Sie die Signaldurchleitung der Fernfernbedienung erneut zu verwenden, nachdem Sie die Höhe des Geräts durch Entfernen oder Anbringen der Standfüße angepasst haben.	9
	Ein Gegenstand befindet sich zwischen dem Gerät und dem Fernsehgerät.	Entfernen Sie das Hindernis.	—
	Die Signaldurchleitung der Fernfernbedienung ist nicht aktiviert.	Starten Sie das Gerät neu und überprüfen Sie den Anzeigenstatus.	9
	Die Fernfernbedienung ist nicht mit der Signaldurchleitung der Fernfernbedienung kompatibel.	Stellen Sie das Gerät (z. B. ohne Standfüße) so auf, dass der Fernbedienungssensor des Fernsehers nicht verdeckt wird.	9
Sie können keine 3D-Brille verwenden.	Das Gerät verdeckt den 3D-Sender des Fernsehgeräts.	Überprüfen Sie die Position des Senders für die 3D-Brille des Fernsehgeräts, indem Sie in der Bedienungsanleitung des Fernsehgeräts nachschlagen, und stellen Sie das Gerät an einer Position auf, an der es keine Hindernisse gibt.	—
Das Bild des Fernsehbildschirms ist unscharf oder verzerrt.	Das Gerät befindet sich zu nah am Röhrenfernsehgerät.	Stellen Sie das Gerät weiter entfernt vom Fernsehgerät auf.	—

Wenden Sie sich an den nächsten autorisierten Yamaha-Händler oder ein Yamaha-Servicecenter, wenn das folgende Problem auftritt.

Problem	Mögliche Ursache	Abhilfe	Siehe Seite
Das Gerät schaltet sich sofort aus und die Anzeige INPUT blinkt.	Der Schutzschalter wurde aktiviert.		—

Technische Daten

Verstärker

- Minimale effektive Ausgangsleistung (RMS)
 - Vordere Lautsprecher, links und rechts
(1 kHz, 1 % Klirrfaktor, 6 Ω) 24 W + 24 W
 - Subwoofer (100 Hz, 1 % Klirrfaktor, 3 Ω)..... 48 W
- Maximale Leistung
 - Vordere Lautsprecher, links und rechts
(1 kHz, 10 % Klirrfaktor, 6 Ω) 30 W + 30 W
 - Subwoofer (100 Hz, 10 % Klirrfaktor, 3 Ω)..... 60 W

Lautsprecher

- Typ
 - Vorderer Lautsprecher Acoustic Suspensionstyp/
ohne magnetische Abschirmung
 - Subwoofer Bassreflexstyp/
ohne magnetische Abschirmung
- Treiber
 - Vorderer Lautsprecher 6,5 cm Konus × 2
 - Subwoofer 7,5 cm Konus × 2
- Impedanz
 - Vorderer Lautsprecher 6 Ω
 - Subwoofer 3 Ω
- Frequenzgang (-10 dB, Stereomodus)
 - Vorderer Lautsprecher 150 Hz bis 20 kHz
 - Subwoofer 50 Hz bis 150 Hz

Eingänge

- Optisch 2 (Fernsehgerät, BD/DVD)
- Koaxial 1 (STB)

Ausgänge

- Subwoofer 1
- Systemanschluss
(für Subwoofer-Stromversorgungsarretierung)..... 1

Allgemein

- Stromversorgung
 - [Modelle für USA und Kanada]
..... 120 V Wechselstrom, 60 Hz
 - [Modell für Taiwan] 110 V Gleichstrom, 60 Hz
 - [Andere Modelle] 220-240 V Wechselstrom, 50/60 Hz
- Leistungsaufnahme 22 W
- Leistungsaufnahme im Bereitschaftsbetrieb
..... weniger als 0,5 W
- Abmessungen (B × H × T)
mit Standfüßen 890 × 107 × 120,5 mm
- Gewicht 4,2 kg

* Technische Daten können ohne Ankündigung geändert werden.



Dieses System setzt neue Technologien und Algorithmen ein, die einen 7-Kanal Surround-Sound mit nur zwei Frontlautsprechern und ohne die Nutzung von Wandreflexionen ermöglichen.



Hergestellt unter Lizenz von Dolby Laboratories. Dolby, Pro Logic und das Doppel-D-Symbol sind Warenzeichen von Dolby Laboratories.



„DTS“ und „DTS Digital Surround“ sind eingetragene Warenzeichen von DTS, Inc.

UniVolume

„UniVolume“ ist eine Marke der Yamaha Corporation.

Verbraucherinformation zur Sammlung und Entsorgung alter Elektrogeräte und benutzter Batterien



Befinden sich diese Symbole auf den Produkten, der Verpackung und/oder beiliegenden Unterlagen, so sollten benutzte elektrische Geräte und Batterien nicht mit dem normalen Haushaltsabfall entsorgt werden. In Übereinstimmung mit Ihren nationalen Bestimmungen und den Richtlinien 2002/96/EC und 2006/66/EC, bringen Sie bitte alte Geräte und benutzte Batterien zur fachgerechten Entsorgung, Wiederaufbereitung und Wiederverwendung zu den entsprechenden Sammelstellen.



Durch die fachgerechte Entsorgung der Elektrogeräte und Batterien helfen Sie, wertvolle Ressourcen zu schützen und verhindern mögliche negative Auswirkungen auf die menschliche Gesundheit und die Umwelt, die andernfalls durch unsachgerechte Müllentsorgung auftreten könnten.

Für weitere Informationen zum Sammeln und Wiederaufbereiten alter Elektrogeräte und Batterien, kontaktieren Sie bitte Ihre örtliche Stadt- oder Gemeindeverwaltung, Ihren Abfallentsorgungsdienst oder die Verkaufsstelle der Artikel.



[Entsorgungsinformation für Länder außerhalb der Europäischen Union]

Diese Symbole gelten nur innerhalb der Europäischen Union. Wenn Sie solche Artikel ausrangieren möchten, kontaktieren Sie bitte Ihre örtlichen Behörden oder Ihren Händler und fragen Sie nach der sachgerechten Entsorgungsmethode.

Pb

Anmerkung zum Batteriesymbol (untere zwei Symbolbeispiele):

Dieses Symbol kann auch in Kombination mit einem chemischen Symbol verwendet werden. In diesem Fall entspricht dies den Anforderungen der Richtlinie zur Verwendung chemischer Stoffe.

Observera: Läs detta innan enheten tas i bruk.

- Läs noga denna bruksanvisning för att kunna ha största möjliga nöje av enheten. Förvara bruksanvisningen nära till hands för framtida referens.
- Installera detta ljudsystem på en väl ventilerad, sval, torr och ren plats, skyddad mot direkt solljus, värmekällor, vibration, damm, fukt och/eller kyla. För korrekt ventilation, underskrid inte följande minimiavstånd.
Ovansida: 5 cm
Baksida: 5 cm
Sidor: 1 cm
- Placera enheten på behörigt avstånd från andra elapparater, motorer, transformatorer och annat som kan orsaka störningar.
- Utsätt inte enheten för hastiga temperaturväxlingar och placera den inte på ett ställe där luftfuktigheten är hög (t.ex. nära en luftfuktare) då fuktbildning i enheten skapar risk för brand, elstötar, skador på enheten eller personskador.
- Placera inte enheten på ett ställe där främmande föremål kan tränga in i den eller där den kan utsättas för droppar eller vattenstänk. Placera aldrig det följande ovanpå enheten:
 - Övriga apparater då sådana kan orsaka skador och/eller missfärgning av enhetens hölje.
 - Brännbara föremål (t.ex. stearinljus) då sådana skapar risk för brand, skador på enheten och/eller personskador.
 - Vätskebehållare som kan falla och spilla vätska över enheten, vilket skapar risk för elstötar och/eller skador på enheten.
- Täck aldrig över enheten med en tidning, duk, gardin el.dyl. då detta skapar risk för överhettning. En alltför hög temperatur inuti enheten kan leda till brand, skador på enheten och/eller personskador.
- Anslut inte enheten till ett vägguttag förrän samtliga övriga anslutningar slutförts.
- Använd aldrig enheten vänd upp och ned. Detta kan leda till överhettning som orsakar skador.
- Hantera inte tangenter, reglage och kablar onödigt hårdhänt.
- Fatta tag i själva kontakten när nätkabeln kopplas bort från vägguttaget; dra aldrig i kabeln.
- Använd aldrig några kemiska lösningar för rengöring då dessa kan skada ytbehandlingen. Använd en ren, torr trasa.
- Använd endast den spänning som står angiven på enheten. Anslutning till en strömkälla med högre spänning än den angivna kan orsaka brand, skador på enheten och/eller personskador. Yamaha åtar sig inget ansvar för skador beroende på att enheten används med en spänning utöver den angivna.
- Koppla bort nätkabeln från vägguttaget för att undvika skador p.g.a. blixtnedslag om ett åskväder uppstår.
- Försök aldrig att utföra egna reparationer. Kontakta en kvalificerad tekniker från Yamaha om servicebehov föreligger. Du får inte under några omständigheter ta av höljet.
- Koppla bort nätkabeln från vägguttaget om enheten inte ska användas under en längre tid (t.ex. under semestern).
- Läs avsnittet "Felsökning" om vanligt förekommande driftsproblem innan du förutsätter att enheten är söndrig.
- Innan enheten flyttas ska du trycka på  för att ställa den i beredskapsläge och sedan koppla bort nätkabeln från vägguttaget.
- Kondensering (imma) uppstår, om den omgivande temperaturen plötsligt ändras. Koppla i så fall loss nätkabeln från nätuttaget och låt apparaten vila.
- Installera receiveern nära ett nätuttag och där stickkontakten lätt kan kommas åt.
- Utsätt inte batterierna för kraftig värme från exempelvis solljus, eld eller liknande.
- En säker placering eller installation är ägarens ansvar. Yamaha ska inte hållas ansvarigt för eventuella olyckor som orsakas av felaktig placering eller installation av högtalare.

VARNING

UTSÄTT INTE ENHETEN FÖR REGN ELLER FUKT DÅ DETTA SKAPAR RISK FÖR BRAND ELLER ELSTÖTAR.

Så länge den här enheten är ansluten till vägguttaget, är den inte bortkopplad från nätströmmen, även om enheten stängs av med . Enheten är konstruerad för att förbruka en mycket liten mängd ström i detta tillstånd.

OBSERVERA

Apparaten kopplas inte bort från växelströmskällan (nätet) så länge som den är ansluten till vägguttaget, även om själva apparaten har stängts av.

ADVARSEL

Netspændingen til dette apparat er IKKE afbrudt, sålænge netledningen sidder i en stikkontakt, som er t endt – også selvom der er slukket på apparatets afbryder.

VAROITUS

Laitteen toisiopiiriin kytketty käyttökytkin ei irroita koko laitetta verkosta.

(Strömbrytare)

Slår på strömmen till enheten eller ställer den i viloläge.

INNEHÅLL

Medföljande föremål.....	2	Lyssna på ljud med dina preferenser.....	7
Frontpanel.....	2	Ytterligare information.....	8
Placering.....	3	Indikatorer på enheten.....	11
Anslutning.....	4	Felsökning.....	12
Användning.....	6	Specifikation.....	14

Vad du kan göra med den här enheten

- Lyssna på surroundljud med hög kvalitet (AIR SURROUND XTREME)..... 7
- Njut av tydliga dialoger och berättarröster (Clear Voice)..... 7
- Behåll samma volymnivå mellan olika kanaler, program, reklamavbrott. (UniVolume)..... 7
- Styra enheten från TV:ns fjärrkontroll (inläring på TV:ns fjärrkontroll)..... 9

Om handboken

- I den här handboken förklaras åtgärder som kan utföras både med knapparna på frontpanelen och fjärrkontrollen med fjärrkontrollen.
- ⚠ anger ett användningstips. Kommentarer innehåller viktig information om säkerhet och användningsinstruktioner.
- Denna handbok trycks innan produkten tillverkas. Design och specifikationer kan ändras till viss del pga. förbättringar och liknande. I händelse av skillnader mellan handboken och produkten, har produkten företräde.

Anmärkning angående fjärrkontroller och batterier

- Spill inte vatten eller andra vätskor på fjärrkontrollen.
- Tappa inte fjärrkontrollen.
- Fjärrkontrollen ska inte läggas eller förvaras på följande platser:
 - hög luftfuktighet, som t.ex. nära ett bad
 - höga temperaturer, t.ex. nära ett värmeelement eller en kamin
 - extremt låg temperatur
 - mycket dammig
- Utsätt inte enhetens fjärrkontrollsensor för direkt solljus eller belysning från t.ex. lysrör av invertertyp.
- Om batterierna blir gamla minskar fjärrkontrollens räckvidd betydligt. Om detta inträffar byter du till två nya batterier så snart som möjligt.
- Använd inte gamla batterier tillsammans med nya.
- Använd inte olika typer av batterier (t.ex. alkaliska batterier och manganbatterier) tillsammans. Läs förpackningen noggrant eftersom dessa typer av olika batterier kan ha samma form och färg.
- Förbrukade batterier kan läcka. Om batterierna har läckt, måste du kasta bort dem omedelbart. Undvik att komma i kontakt med det läckta materialet eller låta det komma i kontakt med kläder och liknande. Rengör batteriutrymmet noga innan du sätter i nya batterier.
- Kasta inte bort batterier med det vanliga hushållsavfallet. Kasta bort dem enligt gällande lokala förordningar.
- Håll batterier borta från barn. Om någon sväljer ett batteri av misstag måste läkare kontaktas omedelbart.
- Om du inte tänker använda fjärrkontrollen under en längre period bör du ta ut batterierna ur den.
- De medföljande batterierna får inte laddas eller öppnas.

Medföljande föremål

Innan montering och anslutning, kontrollera att du fått alla följande föremål.



Huvudenhet x 1

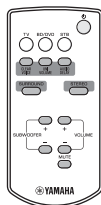

Fjärrkontroll x 1



Optisk kabel x 1
(1,5 m)

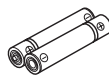

Batteri x 2
(AAA, R03, UM4)



Monteringsmall x 1



Mellanlägg x 2
(för montering på vägg)

Frontpanel

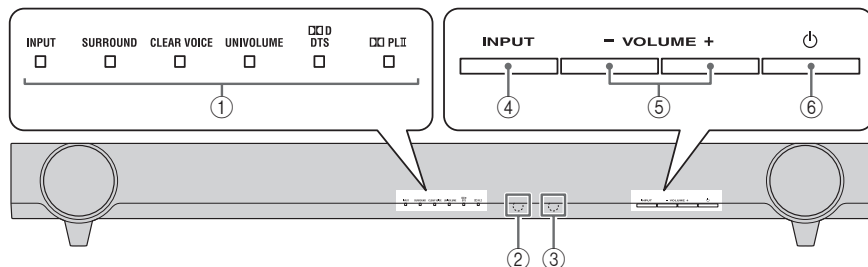

① Indikatorer

Lysar och visar systemets läge. (☞ Sid. 11)



Indikatorerna blir automatiskt mörkare om enheten lämnas påslagen i 5 sekunder utan att någon åtgärd utförs. (Automatisk dimmerfunktion)

② Fjärrkontrollsensor

Mottar infraröda signaler från enhetens fjärrkontroll.

③ TV:ns fjärrkontrollsensor

Mottar infraröda signaler från TV-fjärrkontrollen.

④ INPUT

Väljer en ljudkälla som du vill lyssna på. (☞ Sid. 6)

⑤ VOLUME -/+

Kontrollerar enhetens ljudvolym. (☞ Sid. 8)

⑥ ⏻ (Ström)

Startar enheten eller placerar den i viloläge.

Placering

Installation: illustrerade exempel

Exempel 1



Exempel 2

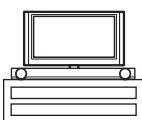

Exempel 3

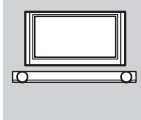

Exempel 1: Enheten under TV:n

Exempel 2: Enhet utan fötter under TV:n (☞ Sid. 9)

Exempel 3: Vägghängning

Anmärkningar

- Ställ inte enheten på/under andra komponenter, t.ex. en BD-spelare i en stapel. Enhetens vibrationer kan orsaka systemfel och liknande i andra komponenter.
- Beroende på din installationsmiljö kan anslutningar till externa komponenter som TV eller BD-spelare göras innan enheten installeras. Vi rekommenderar att du tillfälligt ställer och arrangerar alla komponenter så att du kan fastställa vilken åtgärd som det är bäst du gör först.
- Vid rengöring av enheten, använd en ren, torr och mjuk trasa (t.ex. en glasögonduk).
- Vidrör inte gallet på enhetens framsida och undersida.
- Ställ enheten minst 50 mm bort från TV:n så att TV:n inte skadas av enhetens bakpanel. Fästena på enhetens baksida kan tas bort.

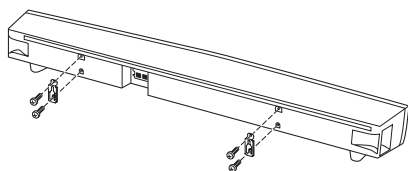

Montera enheten på en vägg

Du kan montera enheten på en vägg med hjälp av fästena på enhetens baksida.

När enheten monteras på en vägg måste allt monteringsarbete utföras av en kvalificerad hantverkare eller återförsäljare. Kunden får aldrig försöka utföra detta monteringsarbete själv. Felaktig eller otillräcklig montering kan leda till att enheten ramlar ned och vidare till personskador.

- 1 Fäst den medföljande monteringsmallen på väggen och märk monteringsmallens hål.**

Tejp eller häftstift

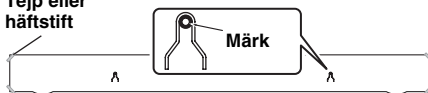

- 2 Ta bort monteringsmallen och montera skruvarna (som finns att köpa i butik) och de medföljande mellanläggen vid markeringarna.**

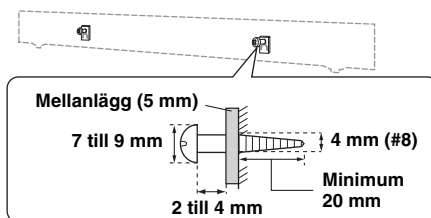

- 3 Häng upp enheten på skruvarna med hjälp av fästena på enhetens baksida.**

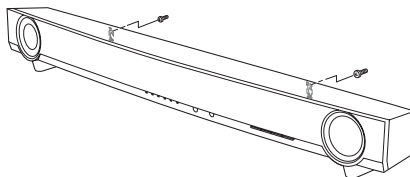

Anmärkningar

- Montera inte enheten på en vägg tillverkad av svaga material, t.ex. gips eller faner. Det kan leda till att enheten ramlar ned.
- Använd kommersiellt tillgängliga skruvar som klarar installationens vikt.
- Se till att du använder skruvar av angiven typ när du monterar enheten. Användningar av annat material, t.ex. korta skruvar, spikar eller dubbelhäftande tejp kan leda till att enheten ramlar ned.
- Vid anslutning av enheten fäster du kablarna på en plats där de inte kan lossna. Om din fot eller hand fastnar i en lös sladd kan enheten ramla ned.
- Efter anslutning av enheten kontrollerar du att den sitter fast ordentligt. Yamaha ansvarar inte för eventuella olyckor orsakade av felaktiga installationer.

Anslutning

- Anslut inte strömkabeln förrän alla anslutningar är klara.
- Använd inte överdrivet våld när du sätter i kontakten. Det kan skada kontakten och/eller uttaget.

Ansluta en TV

Enheten spelar upp ljudutsignalen från TV:n.

Anslut komponenter som BD-spelare eller liknande till TV:n först och kontrollera att de fungerar som de ska innan du ansluter enheten. Se handböckerna för TV:n och BD-spelaren eller liknande för mer information.

Efter detta ansluter du enheten till TV:n enligt bilden nedan.

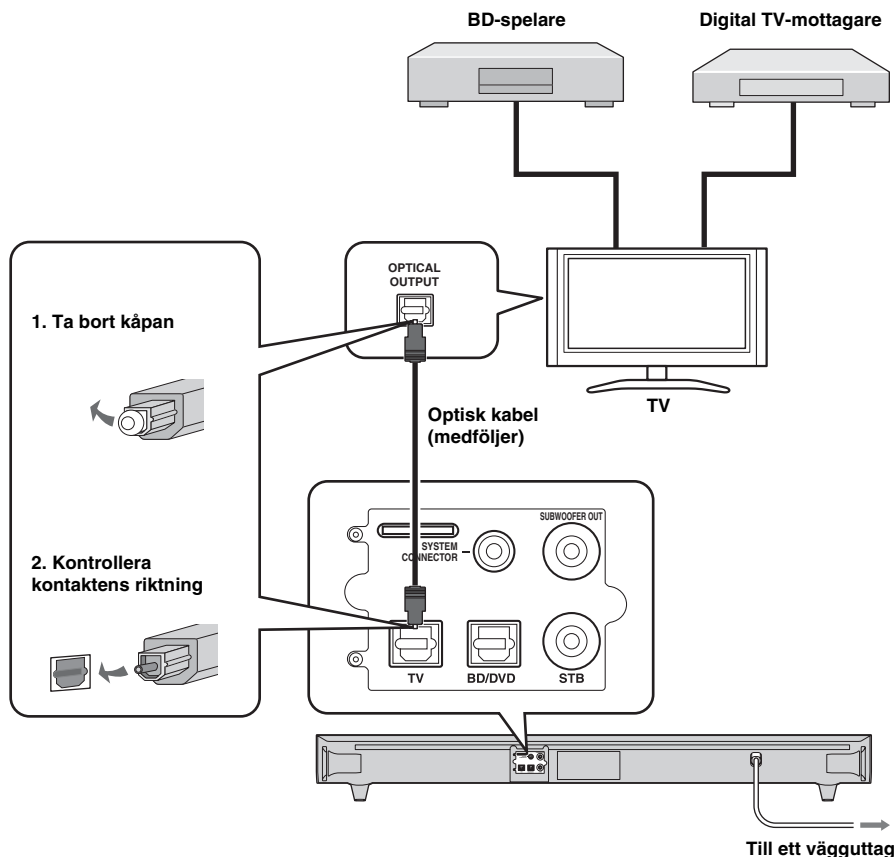

Ställa in TV:n

När anslutningarna är klara ställer du in TV:n som nedan innan användning.

- Ställ in TV:ns volym på lägsta möjliga.
- Om det behövs stänger du av ljudutgången för TV:ns inbyggda högtalare.

Alternativa anslutningar

Anslut ingångskomponenterna (BD-spelare, digital TV-mottagare etc) till enheten direkt i följande fall.

- När enheten inte spelar upp ljudet från de komponenter som är anslutna till TV:n (☞ Sid. 4).
- När TV:n inte har ljudingångar för anslutning av komponenter, t.ex. BD-spelare etc.

Se ”Använda en extern subwoofer” (☞ Sid. 8) för mer information om hur du använder en extern subwoofer och motsvarande inställningar för enheten.

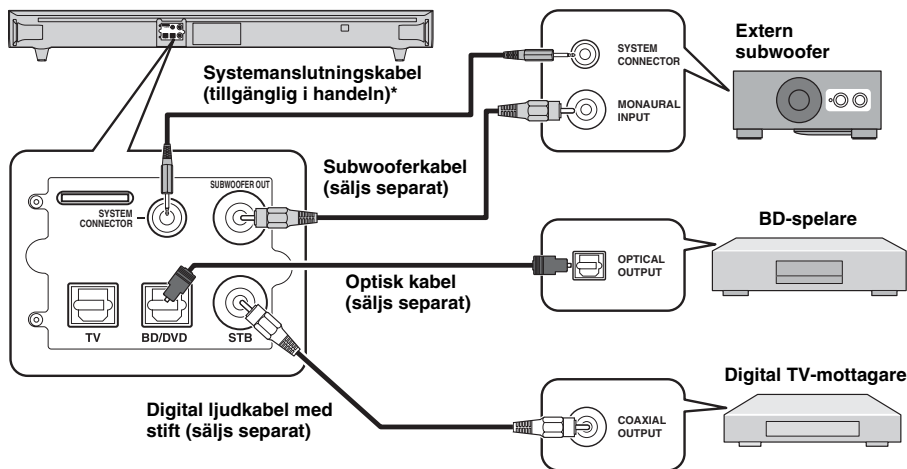

* Om du ansluter en extern Yamaha-subwoofer använder du den kabel som medföljer subwoofern så kan enheten och subwoofern slås på och stängas av samtidigt.

Användning

När du är klar med alla kabelanslutningar och förberedelserna för fjärrkontrollen, följer du anvisningarna nedan för att starta grundläggande uppspelning.

Fjärrkontroll

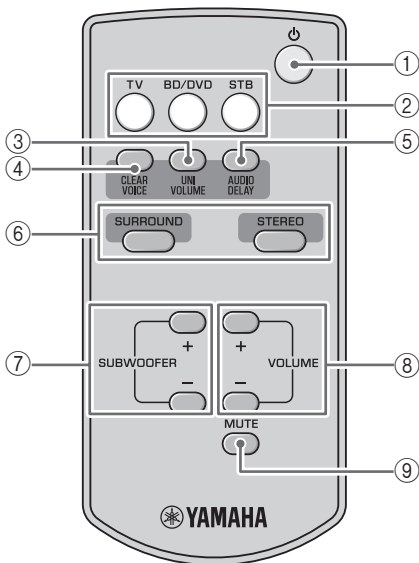

- 1 ⏻ (**Ström**): Startar enheten eller placerar den i viloläge.
- 2 **Ingångsknappar**: Väljer en ljudkälla som du vill lyssna på.
- 3 **UNIVOLUME**: Aktiverar eller avaktiverar UniVolume-läge. (☞ Sid. 7)
- 4 **CLEAR VOICE**: Aktiverar eller avaktiverar Clear Voice-läget. (☞ Sid. 7)
- 5 **AUDIO DELAY**: Aktiverar eller avaktiverar läget för justering av ljudfördröjning. (☞ Sid. 8)
- 6 **SURROUND/STEREO**: Växla mellan surround- och stereoläge. (☞ Sid. 7)
- 7 **SUBWOOFER +/-**: Justera subwoofervolymen. (☞ Sid. 8)
- 8 **VOLUME +/-**: Justera volymen. (☞ Sid. 8)
- 9 **MUTE**: Stänger av/slår på ljudet. (☞ Sid. 8)

Installera batterierna

Innan du installerar batterier eller använder fjärrkontrollen måste du ha läst säkerhetsföreskrifterna för fjärrkontrollen och batterierna i "Anmärkning angående fjärrkontroller och batterier" (☞ Sid. 1).

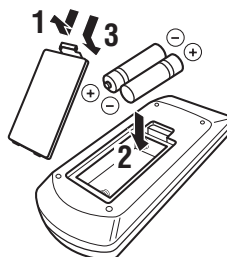

Räckvidd

Använd fjärrkontrollen inom 6 m från huvudenheten och rikta den mot fjärrkontrollsensorn.

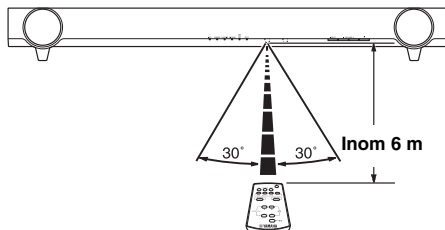

Grundläggande uppspelning

- 1 Slå på TV:n.
- 2 Tryck på TV-knappen för att växla enhetens ingång till "TV".
 Enheten spelar upp TV-ljudet.
 INPUT-indikatorn tänds med grönt sken.
 (☞ Sid. 11)
- 3 Växla ingången för TV:n om du använder komponenter som en BD-spelare.



När du spelar upp komponenter som en BD-spelare ansluten till enhetens ljudingång.

- 1 Växla videoingången på TV:n till videokällan, t.ex. en BD-spelare.
- 2 Tryck på BD/DVD- eller STB-knappen för att växla enhetens ingång.
 Färgen på INPUT-indikatorn beror på den valda ingången. (☞ Sid. 11)
- 3 Starta uppspelningen.



För information om den externa komponenten, se produktens bruksanvisning.

Lyssna på ljud med dina preferenser

Växla mellan stereo- och surroundljud

Uppspelning med surroundljud: Du kan få en realistisk ljudeffekt med Yamahas exklusiva AIR SURROUND XTREME.

Uppspelning med stereoljud: Ett utökad ljud fås med 2-kanals källor.

Surround		Stereo	
	SURROUND Grön		STEREO Lyser inte

Automatisk volymnivåjustering (UniVolume)

När du tittar på TV kan du kompensera för stora volymskillnader så att det blir lättare att höra ljudet i följande fall.

- När du byter kanal
- När ett TV-program går över till reklam
- När ett program slutar och ett annat börjar



Hör kommentarer eller dialog från TV:n tydligare (Clear Voice)

Den här funktionen gör dialogen i filmer, TV-serier eller andra program lättare att höra.



Justera volymen

Justera ljudvolymen genom att trycka på **VOLUME +/-**.

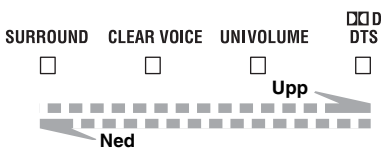

Färgen på **DTS**-indikatorn ändras beroende på det justerbara intervallet. Grönt anger en lägre volymnivå, orange en medelhög nivå och rött en högre nivå.

Anmärkning

Lägg märke till att när **DTS**-indikatorn är röd, är volymen inställd på en högre nivå. För högt ljud kan skada din hörsel eller störa andra.



Du kan tillfälligtvis stänga av ljudet helt genom att trycka på **MUTE**.

Du kan sätta på ljudet igen genom att trycka på **MUTE** igen eller trycka på **VOLUME +/-**.

MUTE



Justera subwoofernivån

Justera basnivån genom att trycka på **SUBWOOFER +/-**.

Färgen på **DTS**-indikatorn ändras beroende på basnivån. Grönt anger en negativ nivå, orange en standardnivå (standardvärdet är 0) och rött en positiv nivå.

Ljudfördröjningskontroll

Du kan använda den här funktionen för att fördröja ljudet så att det synkroniseras med en släpande videobild.

1 Håll ned AUDIO DELAY i minst 3 sekunder för att öppna justeringsläget.



Blinkar i grönt (☞ Sid. 11)

2 Justera fördröjningstiden genom att trycka på SUBWOOFER +/- (+ ökar fördröjningstiden)



Gör fördröjningstiden längre

Gör fördröjningstiden kortare

Färgen på **DTS**-indikatorn ändras beroende på det justerbara intervallet. Grönt anger en kortare fördröjningstid, orange en medelfördröjning och rött en längre fördröjning.

3 Tryck på AUDIO DELAY för att avsluta justeringsläget.



Justeringsläget avbryts om enheten lämnas i 20 sekunder utan att någon åtgärd utförs.

Ytterligare information

Använda en extern subwoofer

Även om enheten har en inbyggd subwoofer kan du använda en extern aktiv subwoofer efter eget tycke och smak. Se "Alternativa anslutningar" (☞ Sid. 5).

1 Ställ enheten i viloläge.

2 Håll ned VOLUME --knappen och \downarrow -knappen samtidigt på huvudenheten och släpp sedan \downarrow -knappen först och sedan VOLUME --knappen.

Den här enheten slås på när du växlar mellan den inbyggda subwoofern och den externa subwoofern. **SURROUND**-indikatorn tänds som i följande bild. Kontrollera att inställningen är korrekt. (☞ Sid. 11)

	Inbyggd subwoofer	Extern subwoofer
SURROUND-indikatorn (i 2 sekunder efter att enheten slagits på)	SURROUND Grön	SURROUND Lyser inte

- Standardinställningen är uppspelning av den inbyggda subwoofern.
- Du kan kontrollera den aktuella inställningen genom att slå på enheten igen från standbyläge.

Anmärkning

Du kan inte använda den inbyggda subwoofern och den externa subwoofern samtidigt.

Svårigheter att styra från TV:ns fjärrkontroll (med enheten under TV:n)

Styrning med TV:ns fjärrkontroll kan vara problematisk om enheten döljer TV:ns sensor när den är placerad under TV:n. Testa de två lösningarna nedan och se om det åtgärdar problemet.

- 1 Flytta enheten i alla riktningar.
- 2 Ta bort fötterna för att sänka enhetens höjd.

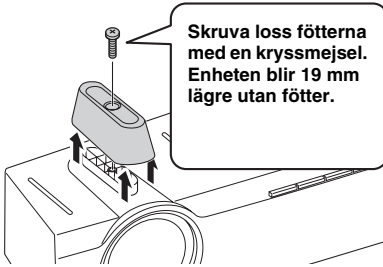

Anmärkning

Behåll fötterna och skruvarna på en säker plats för framtida användning.

Använda TV-fjärrkontrollens signalöverföringsfunktion

Om du inte kan lösa problemet med förslagen ovan, följer du proceduren nedan och använder TV-fjärrkontrollens signalöverföringsfunktion, som skickar TV-fjärrkontrollens signal som tas emot på enhetens framsida vidare till TV:ns fjärrkontrollsensor genom IR-sändaren på enhetens baksida.

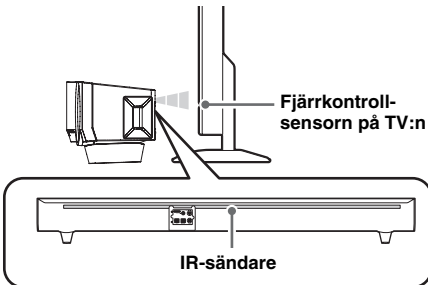

- 1 Ställ enheten i viloläge.

- 2 Håll ned **VOLUME +**-knappen och **⏻**-knappen samtidigt på huvudenheten och släpp sedan **⏻**-knappen först och sedan **VOLUME +**-knappen.

Enheten slås på när du växlar TV-fjärrkontrollens signalöverföringsfunktion på/av.

CLEAR VOICE-indikatorn tänds som i följande bild. Kontrollera att inställningen är korrekt. (☞ Sid. 11)

	På	Av
CLEAR VOICE-indikatorn (i 2 sekunder efter att enheten slagits på)	CLEAR VOICE □ Lyser inte	CLEAR VOICE ■ Grön

- Standardinställningen är av.
- Du kan kontrollera den aktuella inställningen genom att slå på enheten igen från standbyläge.

Anmärkningar

- Flytta enheten i alla riktningar igen om det fortfarande är svårt att använda TV:ns fjärrkontroll.
- TV-fjärrkontrollens signalöverföringsfunktion är aktiverad även när enheten är i viloläge.

Styr enheten från TV:ns fjärrkontroll (TV-fjärrkontrollens inlärningsfunktion)

Du kan använda TV:ns fjärrkontroll enbart för att styra enheten om du lärt in den. Du kan styra följande funktioner med TV:ns fjärrkontroll.

- **Volym ned**
- **Volym upp**
- **Ström på/standbyläge**



Vissa TV-fjärrkontroller kan ev. inte styra dessa funktioner. I så fall använder du fjärrkontrollen som medföljde enheten.

- 1 Ställ enheten och TV:n i standbyläge.
- 2 Håll ned **INPUT**-knappen och **⏻**-knappen samtidigt på huvudenheten och släpp sedan **⏻**-knappen först och sedan **INPUT**-knappen.

Enheten ställs i läget för fjärrkontrollinlärning.



Fortsätter på nästa sida. →

3 Tryck på knappen nedan på huvudenheten för att välja den funktion du vill att enheten ska lära sig.

Den funktion som du vill att enheten ska lära sig	Knappen på enheten	Indikatorn blinkar i grönt
Volym ned	VOLUME -	□ □ □ □ □ □ □ □
Volym upp	VOLUME +	□ □ □ □ □ □ □ □
Ström på/standbyläge	⏻	□ □ □ □ □ □ □ □

4 Rikta TV-fjärrkontrollen mot fjärrkontrollsensorn och tryck på respektive knapp två eller tre gånger tills indikatorn växlar från att blinka grönt till att lysa med fast grönt sken.

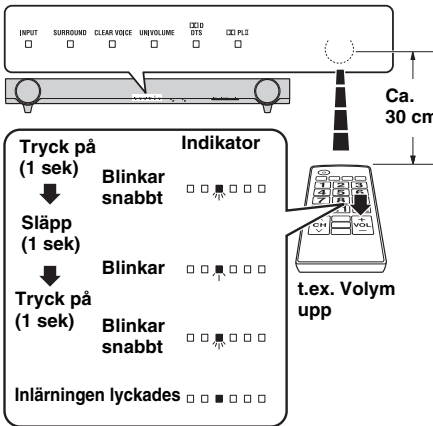

Inlärningen misslyckades
UNIVOLUME-, CLEAR VOICE- och SURROUND-indikatorerna blinkar samtidigt med grönt sken i ca. 3 sekunder.

5 Upprepa steg 3 och 4 för att lära enheten de övriga funktionerna.

6 Tryck på ⏻-knappen på huvudenheten i mer än 3 sekunder för att slutföra inlärningsläget.

Släpp ⏻-knappen på huvudenheten när alla indikatorer lyser med grönt sken. Enheten ställs i viloläge.

Anmärkningar

- Enheten ställs automatiskt i standbyläge om enheten i fjärrkontrollinlärningsläge lämnas påslagen i 5 minuter utan att någon åtgärd utförs.
- Om inlärningen misslyckas försöker du igen med TV:n avstängd. Lägg märke till att skärmreflexer kan störa inlärningen.

Radera alla inlärdas TV-fjärrkontrollsfunktioner

1 Ställ enheten i viloläge.

2 Håll ned INPUT-knappen och ⏻-knappen samtidigt på huvudenheten och släpp sedan ⏻-knappen först och sedan INPUT-knappen.



Blinkar i rött

3 Tryck på INPUT-knappen på huvudenheten igen i minst 3 sekunder.

4 Släpp INPUT-knappen på huvudenheten när D D D DTS-indikatorn blinkar.

Håll knappen ⏻ på huvudenheten nedtryckt i minst 3 sekunder för att slutföra fjärrkontrollinlärningsläget eller för att låta enheten lära sig funktionerna för en annan TV-fjärrkontroll.

Återställa enheten

Om enheten skulle låsa sig av någon anledning, kan du återställa den till fabriksinställningarna.

1 Ställ enheten i viloläge.

2 Håll ned ⏻-knappen på huvudenheten i minst 3 sekunder.

Alla indikatorer blinkar grönt.



3 Släpp upp ⏻-knappen på huvudenheten.

Indikatorer på enheten

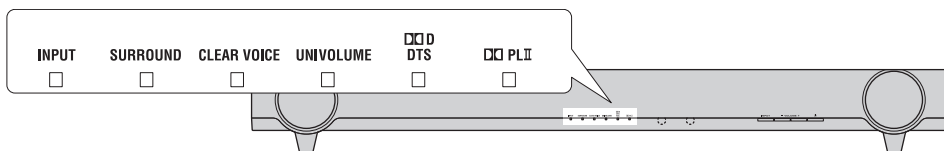

De sex indikatorerna är placerade i ovanstående ordning och deras färg och utseende är symboliskt avtecknade nedan.

: Lyser grönt
 : Lyser rött
 : Lyser orange
 : Lyser inte
 : Blinkar grönt
 : Blinkar rött

Indikering omedelbart efter att ha slagit på enheten

Omedelbart efter att ha slagit på enheten visas indikatorerna enhetens läge enligt följande.

Uppspelning av subwoofer (☞ Sid. 8)	TV-fjärrkontrollens signalöverföringsfunktion (☞ Sid. 9)	Indikatorer
Inbyggd subwoofer	Av	<input type="checkbox"/> <input type="checkbox"/> <input type="checkbox"/> <input type="checkbox"/> <input type="checkbox"/> <input type="checkbox"/> <input type="checkbox"/> <input type="checkbox"/> <input type="checkbox"/> <input type="checkbox"/> <input type="checkbox"/> <input type="checkbox"/> <input type="checkbox"/> <input type="checkbox"/> <input type="checkbox"/> <input type="checkbox"/>
Extern subwoofer	Av	<input type="checkbox"/> <input type="checkbox"/> <input type="checkbox"/> <input type="checkbox"/> <input type="checkbox"/> <input type="checkbox"/> <input type="checkbox"/> <input type="checkbox"/> <input type="checkbox"/> <input type="checkbox"/> <input type="checkbox"/> <input type="checkbox"/> <input type="checkbox"/> <input type="checkbox"/> <input type="checkbox"/> <input type="checkbox"/>
Inbyggd subwoofer	På	<input type="checkbox"/> <input type="checkbox"/> <input type="checkbox"/> <input type="checkbox"/> <input type="checkbox"/> <input type="checkbox"/> <input type="checkbox"/> <input type="checkbox"/> <input type="checkbox"/> <input type="checkbox"/> <input type="checkbox"/> <input type="checkbox"/> <input type="checkbox"/> <input type="checkbox"/> <input type="checkbox"/> <input type="checkbox"/>
Extern subwoofer	På	<input type="checkbox"/> <input type="checkbox"/> <input type="checkbox"/> <input type="checkbox"/> <input type="checkbox"/> <input type="checkbox"/> <input type="checkbox"/> <input type="checkbox"/> <input type="checkbox"/> <input type="checkbox"/> <input type="checkbox"/> <input type="checkbox"/> <input type="checkbox"/> <input type="checkbox"/> <input type="checkbox"/> <input type="checkbox"/>

Indikering av inställningsläge

Indikatorerna visar inställningsläget enligt nedanstående.

Inställningsläge	Indikatorer
Ljudfördröjningskontroll (☞ Sid. 8)	<input type="checkbox"/> <input type="checkbox"/> <input type="checkbox"/> <input type="checkbox"/> <input type="checkbox"/> <input type="checkbox"/> *
Inläring av TV-fjärrkontroll (☞ Sid. 9)	<input type="checkbox"/> <input type="checkbox"/> <input type="checkbox"/> <input type="checkbox"/> <input type="checkbox"/> <input type="checkbox"/> *

* Dessa indikatorer tänds baserat på läget.

Normal indikering

INPUT	SURROUND	CLEAR VOICE	UNIVOLUME	D DTS	PL II
<input type="checkbox"/> : TV	<input type="checkbox"/> : Surround-uppspelning	<input type="checkbox"/> : Clear Voice på	<input type="checkbox"/> : UniVolume på	<input type="checkbox"/> : Dolby Digital	<input type="checkbox"/> : Surrounduppspelning av stereosignalkälla
<input type="checkbox"/> : BD/DVD					
<input type="checkbox"/> : STB	<input type="checkbox"/> : Stereouppspelning	<input type="checkbox"/> : Clear Voice av	<input type="checkbox"/> : UniVolume av	<input type="checkbox"/> : PCM	<input type="checkbox"/> : • Stereouppspelning • Surrounduppspelning av surroundsignalkälla
<input type="checkbox"/> : Viloläge				<input type="checkbox"/> : DTS Digital Surround	
		<input type="checkbox"/> <input type="checkbox"/> <input type="checkbox"/> : Mute			

Felsökning

Om enheten inte fungerar som den ska kan du se i diagrammet nedan. Om det problem du upplever inte anges nedan eller om instruktionerna inte hjälper, ställer du enheten i viloläge, kopplar bort strömkabeln och kontaktar närmaste auktoriserade Yamaha-återförsäljare eller servicecenter. Kontrollera nedanstående först.

- 1 Strömkabeln till enheten, TV:n och externa komponenter (t.ex. BD-spelare) är ordentligt isatta i eluttagen.
- 2 Strömförsörjningen till enheten, TV:n och externa komponenter (t.ex. BD-spelare) är påslagen.
- 3 Alla kablar är ordentligt anslutna till respektive uttag på varje komponent.

Problem	Orsak	Lösning	Se sid.
Strömmen slås på men stängs genast av igen.	Strömkabeln är kanske inte ordentligt inkopplad.	Se till att strömkabeln är ordentligt inkopplad i uttaget.	4
	Enheten kan ha utsatts för en kraftig elektrisk stöt, t.ex. från ett åsknedslag eller kraftig statisk elektricitet.	Ställ enheten i vänteläge och koppla sedan ur strömsladden. Vänta i 30 sekunder, koppla i strömsladden och starta sedan enheten igen.	—
	Enheten har en automatisk vilolägesfunktion som placerar enheten i standbyläge om den lämnas på i 12 timmar utan att någon åtgärd utförs.		—
Inget ljud från högtalarna.	Volymen är kanske inställd på lägsta nivå.	Justera volymen.	8
	Mute-funktionen kan vara aktiverad.	Tryck på MUTE på fjärrkontrollen för att stänga av Mute-funktionen och justera volymen.	8
	Källan eller ingångsinställningen kan vara felaktig.	Välj rätt källa eller ingångsinställning.	7
Ingen surroundeffekt fås.	Inget surroundläge har valts.	Tryck på SURROUND på fjärrkontrollen för att spela upp ljudkällan med surroundeffekt.	7
Ingen bas/den externa subwoofern ger inget ljud ifrån sig.	Volymen för subwooferkanalerna kan vara inställd på lägsta nivå.	Justera subwoofers volym.	8
	Den motstående inställningen för subwoofern är vald.	Välj inhämtningsinställning för subwoofern.	8
	Källan innehåller inga lågfrekventa signaler.		—
	Kabeln mellan enheten och subwoofern är inte ansluten när du väljer uppspelning av den externa subwoofern.	Anslut enheten och den externa subwoofern med en subwooferkabel.	5
Volymen sänks utan att du gör något.	Enhetsstyrningen styr sin volym inom en viss nivå för att förhindra uppspelning med plötslig hög volym.	Återställ volymen.	8
Enheten fungerar inte som den ska.	Enheten kan ha utsatts för en kraftig elektrisk stöt, t.ex. från ett åsknedslag, kraftig statisk elektricitet eller strömbortfall.	Ställ enheten i vänteläge och koppla sedan ur strömsladden. Vänta i 30 sekunder, koppla i strömsladden och starta sedan enheten igen.	—
Digital utrustning eller högfrekvensutrustning orsakar störningsljud.	Enheten kan vara placerad för nära digital utrustning eller högfrekvensutrustning.	Ställ enheten en bit bort från sådan utrustning.	—
Fjärrkontrollen kan inte styra enheten.	Enheten kan befinna sig utanför fjärrkontrollens räckvidd.	Räckvidden för enhetens fjärrkontroll är ca. 6 m.	6
	Enhetsstyrningens fjärrkontrollsensor kan vara utsatt för direkt solljus eller annan belysning.	Ändra belysningen eller flytta på enheten.	—
	Batterierna kan vara slut.	Byt ut batterierna.	6
Enhetsstyrningens volym och TV:ns volym ökar samtidigt.	TV:n tar emot signalen från TV-fjärrkontrollen, efter att ha lärt sig enhetsstyrningens fjärrkontrollkod.	Ställ in TV:ns volym på lägsta nivå, eller stäng av TV:ns inbyggda högtalare.	—
		Justera volymen med enhetsstyrningens fjärrkontroll.	8

Problem	Orsak	Lösning	Se sid.
Volymen, subwoofern och ljudfördröjningstiden kan inte justeras.	Justeringen har nått sitt högsta eller lägsta värde.		8
Enheten lär sig inte funktionen för TV:ns fjärrkontroll.	Enhetens fjärrkontrollsensor kan vara utsatt för direkt solljus eller belysning.	Flytta på enheten.	—
	Skärmreflexer från TV:n stör fjärrkontrollsignalen.	Koppla bort strömkabeln och utför inlärningsåtgärden igen.	—
	Batterierna i TV-fjärrkontrollen kan vara slut.	Byt ut batterierna.	—
	Knappen på enheten trycktes inte ned tillräckligt länge för inläringen.	Tryck på knappen på TV-fjärrkontrollen i ordningen "tryck en 1 sekund" → "släpp 1 sekund" → "tryck 1 sekund"	9
	TV-fjärrkontrollen kan inte läras in.	Använd enhetens fjärrkontroll.	9
	TV-fjärrkontrollen är för långt bort.	Rikta TV-fjärrkontrollen mot fjärrkontrollsensorn på enheten på ett avstånd om 30 cm.	9
	Enheten ställs inte i läget för fjärrkontrollinläring.	Använd efter att ha kontrollerat att INPUT-indikatorn blinkar rött.	9
Enhetens strömläge och TV:ns strömläge skiljer sig. (Ett exempel: TV:n är på, men enheten är i viloläge.)	Enhetens strömläge och TV:ns strömläge skiljer sig från början.	Tryck på strömbrytaren på TV-fjärrkontrollen för att ställa TV:n och enheten i standbyläge efter att ha tryckt på strömbrytaren på själva TV:n och på enheten för att slå på både TV:n och enheten.	9
TV-fjärrkontrollen fungerar inte trots att du använder TV-fjärrkontrollens signalöverföringsfunktion.	Enheten och TV:n står för nära/långt ifrån varandra.	Försök använda TV-fjärrkontrollens signalöverföringsfunktion igen efter att ha flyttat IR-sändaren på enheten och fjärrkontrollsensorn för TV:n.	9
		Försök använda TV-fjärrkontrollens signalöverföringsfunktion igen efter att ha justerat enhetens höjd genom att ta bort eller montera fötterna.	9
	Något står i vägen mellan enheten och TV:n.	Flytta hindret.	—
	TV-fjärrkontrollens signalöverföringsfunktion är inte aktiverad.	Starta om enheten och kontrollera indikatorns status.	9
	TV-fjärrkontrollen är inte kompatibel med TV-fjärrkontrollens signalöverföringsfunktion.	Placera enheten (utan fötter till exempel) så att den inte skymmer TV:ns fjärrkontrollsensor.	9
Du kan inte använda 3D-glasögon.	Enheten blockerar 3D-glasögonsändaren på TV:n.	Kontrollera läget för 3D-glasögonsändaren på TV:n genom att läsa i TV:ns handbok och flytta sedan enheten till en plats där den inte stör.	—
Bilden på TV-skärmen blir oskarp eller förvrängd.	Enheten står för nära din bildrörs-TV.	Flytta enheten längre bort från TV:n.	—

Kontakta närmaste auktoriserade Yamaha-återförsäljare eller servicecenter om följande problem uppstår.

Problem	Orsak	Lösning	Se sid.
Enheten stängs av omedelbart och INPUT-indikatorn blinkar.	Skyddskretsen har aktiverats.		—

Specifikation

Förstärkare

- Minimum RMS-uteffekt
Front vänster och höger (1 kHz, 1% THD, 6 Ω)
..... 24 W + 24 W
Subwoofer (100 Hz, 1% THD, 3 Ω) 48 W
- Max. effekt
Front vänster och höger (1 kHz, 10 % THD, 6 Ω)
..... 30 W + 30 W
Subwoofer (100 Hz, 10 % THD, 3 Ω) 60 W

Högtalare

- Typ
Fronthögtalare Akustiskt upphängd typ/
Ej magnetiskt skärmd typ
Subwoofer Basreflex typ/
Ej magnetiskt skärmd typ
- Drivenhet
Fronthögtalare 6,5 cm-kon \times 2
Subwoofer 7,5 cm-kon \times 2
- Impedans
Fronthögtalare 6 Ω
Subwoofer 3 Ω
- Frekvensomfång (-10 dB, stereoläge)
Fronthögtalare 150 Hz till 20 kHz
Subwoofer 50 Hz till 150 Hz



Det här systemet använder ny teknik och nya algoritmer som gör det möjligt att skapa 7-kanalsljud med bara två fronthögtalare och utan att använda väggregreflexioner.



Tillverkad under licens från Dolby Laboratories. Dolby, Pro Logic och symbolen med dubbla D är varumärken som tillhör Dolby Laboratories.

Ingångar

- Optisk 2 (TV, BD/DVD)
- Koaxial 1 (STB)

Utgångar

- Subwoofer 1
- Systemanslutning (för subwooferströminkoppling) 1

Allmänt

- Strömförsörjning
[Modeller för USA och Kanada] AC 120 V, 60 Hz
[Modell för Taiwan] AC 110 V, 60 Hz
[Övriga modeller] AC 220-240 V, 50/60 Hz
- Effektförbrukning 22 W
- Effektförbrukning i viloläge Mindre än 0,5 W
- Mått (B \times H \times D)
Med fötter 890 \times 107 \times 120,5 mm
- Vikt 4,2 kg

* Specifikationerna kan komma att ändras utan föregående meddelande.



"DTS" och "DTS Digital Surround" är registrerade varumärken som tillhör DTS, Inc.

UniVolume

"UniVolume" är ett varumärke tillhörande Yamaha Corporation.

Användarinformation, beträffande insamling och dumpning av gammal utrustning och använda batterier



De symboler, som finns på produkterna, emballaget och/eller bifogade dokument talar om att de använda elektriska och elektroniska produkterna, samt batterierna, inte ska blandas med allmänt hushållsavfall. För rätt handhavande, återställande och återvinning av gamla produkter och gamla batterier, vänligen medtag dessa till lämpliga insamlingsplatser, i enlighet med din nationella lagstiftning och direktiven 2002/96/EC samt 2006/66/EC.



Genom att slänga dessa produkter och batterier på rätt sätt, kommer du att hjälpa till att rädda värdefulla resurser och förhindra möjliga negativa effekter på mänsklig hälsa och miljö, vilka i annat fall skulle kunna uppstå, p.g.a. felaktig sophantering.

För mer information om insamling och återvinning av gamla produkter och batterier, vänligen kontakta din lokala kommun, ditt sophanteringsföretag eller inköpsstället för dina varor.



[Information om sophantering i andra länder utanför EU]

Dessa symboler gäller endast inom EU. Om du vill slänga dessa föremål, vänligen kontakta dina lokala myndigheter eller försäljare och fråga efter det korrekta sättet att slänga dem.

Pb

Kommentar ang. batterisymbolen (de två nedersta symbolexemplen):

Denna symbol kan komma att användas i kombination med en kemisk symbol. I detta fall överensstämmer den med de krav, som har ställts genom direktiven för den aktuella kemikalien.

Attenzione: Prima di usare quest'unità.

- 1 Per assicurarsi le migliori prestazioni dell'unità, leggere questo manuale per intero. Conservarlo poi in un luogo sicuro per poterlo riutilizzare al momento del bisogno.
- 2 Installare questo sistema audio in un luogo ben ventilato, fresco, asciutto e pulito, lontano dalla luce diretta del sole, da fonti di calore, vibrazioni, polveri, umidità e/o freddo. Per una ventilazione appropriata, lasciare i seguenti spazi minimi.
Sopra: 5 cm
Retro: 5 cm
Ai lati: 1 cm
- 3 Installare quest'unità lontano da elettrodomestici, motori o trasformatori, perché possono causare ronzii.
- 4 Non esporre quest'unità a variazioni repentine della temperatura ambiente e non installarle in stanze molto umide (ad esempio dove è in uso un umidificatore) per evitare che in essa si formi condensa, che a sua volta può causare folgorazioni, incendi, guasti e/o ferite.
- 5 Evitare di installare l'unità in una posizione dove possano su di essa cadere oggetti o liquidi. Inoltre, non posare su di essa:
 - Altri componenti, dato che possono causare danni e/o lo scolorimento della superficie dell'apparecchio.
 - Candele o altri oggetti che bruciano, dato che possono causare incendi, danni all'unità e/o ferite a persone.
 - Contenitori di liquidi, dato che possono cadere e causare folgorazioni all'utente e guasti a quest'unità.
- 6 Non coprire quest'unità con giornali, tovaglie, tende o altro per non impedirne la dispersione del calore. Se la temperatura al suo interno dovesse salire, può causare incendi, guasti e/o ferite.
- 7 Non collegare quest'unità ad una presa di corrente sino a che tutti i suoi collegamenti sono completi.
- 8 Non usare l'unità capovolta. Potrebbe surriscaldarsi e guastarsi.
- 9 Non agire con forza eccessiva su interruttori, manopole e/o cavi.
- 10 Per scollegare un cavo, tirare la spina e mai il cavo stesso.
- 11 Non pulire mai quest'unità con solventi ed altre sostanze chimiche. Essi possono danneggiarne le finiture. Usare semplicemente un panno soffice e pulito.
- 12 Usare solo corrente elettrica del voltaggio indicato. L'uso di voltaggi superiori è pericoloso e può causare incendi, guasti e/o ferite. Yamaha non può venire considerata responsabile di danni risultanti dall'uso di quest'unità con un voltaggio superiore a quello prescritto.
- 13 Per evitare danni dovuti a fulmini, scollegare il cavo di alimentazione dalla presa durante temporali.
- 14 Non tentare di modificare o riparare quest'unità. Affidare qualsiasi riparazione a personale qualificato Yamaha. In particolare, non aprirla mai per alcun motivo.
- 15 Se si prevede di non dover fare uso di quest'unità per qualche tempo, ad esempio per andare in vacanza, scollegarne la spina di alimentazione dalla presa di corrente.
- 16 Prima di concludere che l'unità è guasta, non mancate di leggere la sezione di questo manuale dedicata alla "Risoluzione dei problemi".
- 17 Prima di spostare quest'unità, premere il pulsante  portandolo nella modalità di attesa, quindi, scollegare la spina di alimentazione dalla presa di corrente.
- 18 Quando la temperatura ambiente cambia improvvisamente, si forma condensa. Scollegare il cavo di alimentazione dalla presa di corrente e lasciare riposare l'apparecchio.
- 19 Installare quest'unità vicino ad una presa di corrente alternata dove la spina del cavo di alimentazione possa venire facilmente raggiunta.
- 20 Le batterie vanno protette da calore eccessivo, ad esempio luce solare diretta, fiamme, e così via.
- 21 Il posizionamento o l'installazione in sicurezza è una responsabilità del proprietario. Yamaha non sarà ritenuta responsabile per eventuali incidenti causati da posizionamento o installazione non corretti degli altoparlanti.

AVVERTENZA

PER RIDURRE IL RISCHIO DI INCENDI E FOLGORAZIONI, NON ESPORRE QUEST'UNITÀ A PIOGGIA O UMIDITÀ.

Fintanto che quest'unità è collegata ad una presa di corrente alternata, non è del tutto spenta anche se la si spegne con il comando . In questa condizione, quest'unità consuma una quantità molto piccola di energia.

(Tasto di accensione)

Accende l'unità o la imposta in modalità di attesa.

INDICE

Componenti in dotazione.....	2	Utilizzo della modalità audio preferita	7
Pannello anteriore	2	Informazioni supplementari	8
Installazione.....	3	Spie di funzionamento dell'unità	11
Collegamenti.....	4	Risoluzione dei problemi	12
Funzionamento.....	6	Specifiche.....	14

Cosa si può fare con questa unità

- Riprodurre un audio surround di alta qualità (AIR SURROUND XTREME)..... 7
- Riprodurre dialoghi e narrazioni in modo chiaro (Clear voice)..... 7
- Mantenere un livello di volume costante passando a canali, programmi, messaggi pubblicitari diversi. (UniVolume)..... 7
- Controllare l'unità tramite il telecomando del televisore (apprendimento del telecomando del televisore)..... 9

Informazioni su questo manuale

- Nel presente manuale le operazioni, che possono essere eseguite sia con i pulsanti del pannello anteriore sia con il telecomando, sono descritte nella sezione relativa al telecomando.
-  indica un suggerimento per l'operazione. Le note contengono importanti informazioni sulla sicurezza e sulle istruzioni per l'uso.
- Il manuale è stato realizzato prima della produzione dell'apparecchio. Il design e le specifiche sono soggette a parziali modifiche in seguito a miglioramenti, ecc. In caso di differenze tra il manuale e il prodotto, il prodotto ha la priorità.

Note su telecomando e batterie

- Non versare acqua o altri liquidi sul telecomando.
- Non far cadere il telecomando.
- Non lasciare o non riporre il telecomando in ambienti quali:
 - luoghi umidi, ad esempio un bagno
 - luoghi ad alta temperatura, ad esempio un calorifero o una stufa
 - luoghi a temperatura molto bassa
 - luoghi polverosi
- Non esporre il sensore del telecomando di questa unità alla luce diretta del sole o all'illuminazione di lampade quali le lampade a fluorescenza.
- Man mano che le batterie invecchiano, la portata operativa del telecomando si riduce in modo considerevole. Se si verifica tale condizione, sostituire appena possibile le batterie con due batterie nuove.
- Non mescolare batterie vecchie e nuove.
- Non usare insieme batterie di tipo differente (ad esempio alcaline e al manganese). Leggere attentamente la confezione, dato che questi tipi di batterie, benché differenti, possono avere la stessa forma e lo stesso colore.
- Le batterie scariche possono perdere. Se le batterie perdono, devono essere smaltite immediatamente. Non toccare il materiale fuoriuscito ed evitare che venga a contatto con gli indumenti, ecc. Pulire accuratamente il vano batterie prima di installare delle batterie nuove.
- Non gettare le batterie insieme ai normali rifiuti domestici. Smaltirle in modo corretto, secondo le normative locali.
- Tenere le batterie fuori dalla portata dei bambini. Qualora una batteria dovesse essere ingerita accidentalmente, contattare immediatamente un medico.
- Se si prevede di non utilizzare il telecomando per lunghi periodi di tempo, rimuovere le batterie dal telecomando.
- Non ricaricare o smontare le batterie in dotazione.

Componenti in dotazione

Prima di effettuare l'installazione e i collegamenti, assicurarsi di aver ricevuto i componenti indicati di seguito.



Unità principale x 1

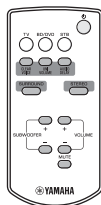

Telecomando x 1



Cavo ottico x 1
(1,5 m)

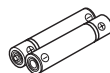

Batteria x 2
(AAA, R03, UM4)



Modello per il montaggio x 1



Distanziatore x 2
(per fissaggio alla parete)

Pannello anteriore

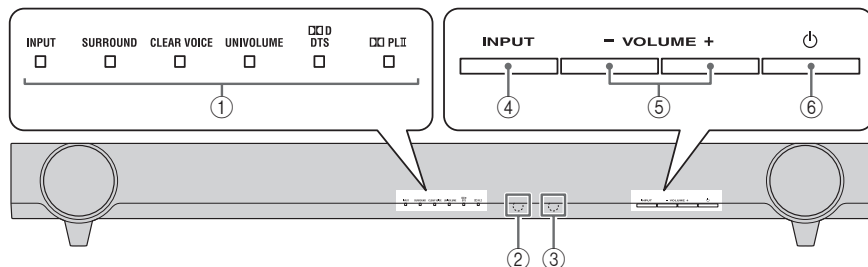

① Spie

Si illuminano per indicare lo stato del sistema.
(☞ P. 11)



Le spie si spengono automaticamente se l'unità viene lasciata accesa per 5 secondi senza eseguire alcuna operazione. (Funzione Dimmer automatico)

② Sensore del telecomando

Riceve segnali a infrarossi dal telecomando di questa unità.

③ Sensore del telecomando del televisore

Riceve segnali a infrarossi dal telecomando del televisore.

④ INPUT

Seleziona la sorgente di ingresso che si desidera ascoltare. (☞ P. 6)

⑤ VOLUME +/-

Controlla il volume dell'unità. (☞ P. 8)

⑥ ⏻ (Accensione)

Accende l'unità o la imposta in modalità di attesa.

Installazione

Installazione: esempi illustrati

Esempio 1



Esempio 2

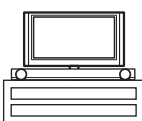

Esempio 3

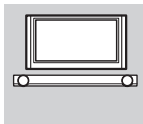

Esempio 1: Unità sotto il televisore

Esempio 2: Unità senza supporto sotto il televisore
(☞ P. 9)

Esempio 3: Montaggio alla parete

Note

- Non posizionare l'unità direttamente sopra o sotto altri componenti come per esempio un lettore BD. Le vibrazioni dell'unità possono causare malfunzionamenti al sistema o ad altri componenti.
- A seconda dell'ambiente di installazione, è possibile effettuare i collegamenti dei componenti esterni (per esempio televisore o lettore BD) prima di installare questa unità. Si consiglia di posizionare e disporre temporaneamente tutti i componenti in modo da poter decidere quale sia la migliore procedura da eseguire per prima.
- Per pulire questa unità, utilizzare un panno morbido, pulito e asciutto (per esempio un panno per pulire gli occhiali).
- Non toccare la griglia posizionata nella parte anteriore e inferiore dell'unità.
- Posizionare l'unità a una distanza minima dal televisore superiore a 50 mm per non rischiare di danneggiare il televisore con il pannello posteriore dell'unità. Le staffe situate sul retro dell'unità sono rimovibili.

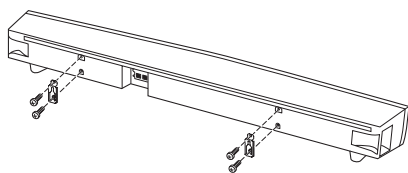

Fissaggio dell'unità alla parete

È possibile fissare l'unità a una parete tramite le staffe posizionate sul retro dell'unità stessa.

Quando si fissa l'unità alla parete, tutto il lavoro di installazione deve essere eseguito da un installatore qualificato o da un rivenditore. Il cliente non deve tentare di effettuare questo lavoro di installazione. Un'installazione scorretta o inadeguata potrebbe causare la caduta dell'unità, provocando lesioni personali.

- 1** Applicare il modello per il montaggio in dotazione alla parete e indicare i fori da effettuare.

Nastro o puntine

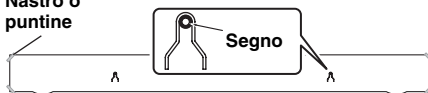

- 2** Rimuovere il modello per il montaggio, quindi fissare viti disponibili in commercio e i distanziatori in dotazione in prossimità dei segni.

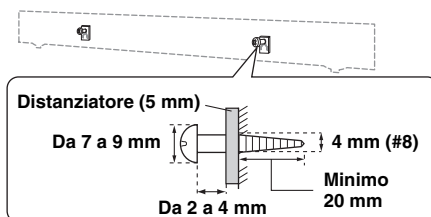

- 3** Agganciare l'unità alle viti utilizzando le staffe sul retro dell'unità.

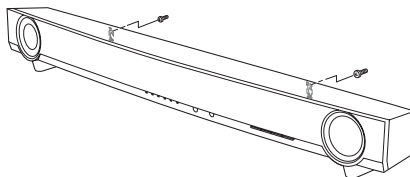

Note

- Non tentare mai l'installazione dell'unità se le pareti sono realizzate in materiali cedevoli come gesso o compensato. In tali casi, infatti, l'unità potrebbe cadere.
- Utilizzare viti disponibili in commercio che possano sopportare il peso dell'installazione.
- Assicurarsi di utilizzare viti specifiche per fissare l'unità. Se si utilizzano morsetti diversi dalle viti specificate, come ad esempio viti troppo corte, chiodi o nastro bi-adesivo, l'unità potrebbe cadere.
- Nel collegare l'unità, fissare i relativi cavi in modo che non si allentino. Se un piede o una mano si dovesse impigliare accidentalmente in un cavo allentato, l'unità potrebbe cadere.
- Dopo aver installato l'unità, verificare che sia ben fissata. Yamaha non si assume alcuna responsabilità per incidenti causati da un'installazione scorretta.

Collegamenti

- Non collegare il cavo di alimentazione finché non sono stati completati tutti i collegamenti.
- Non usare eccessiva forza nell'inserire la spina del cavo. In tal caso si potrebbe danneggiare la spina e/o il terminale.

Collegamento a un televisore

L'unità riproduce l'audio dal televisore.

Collegare al televisore i componenti di ingresso, come il lettore BD ecc., e verificare che i componenti funzionino correttamente prima di collegare l'unità. Per ulteriori informazioni, consultare i manuali del televisore, del lettore BD ecc.

Quindi, collegare l'unità al televisore come mostrato nell'immagine riportata di seguito.

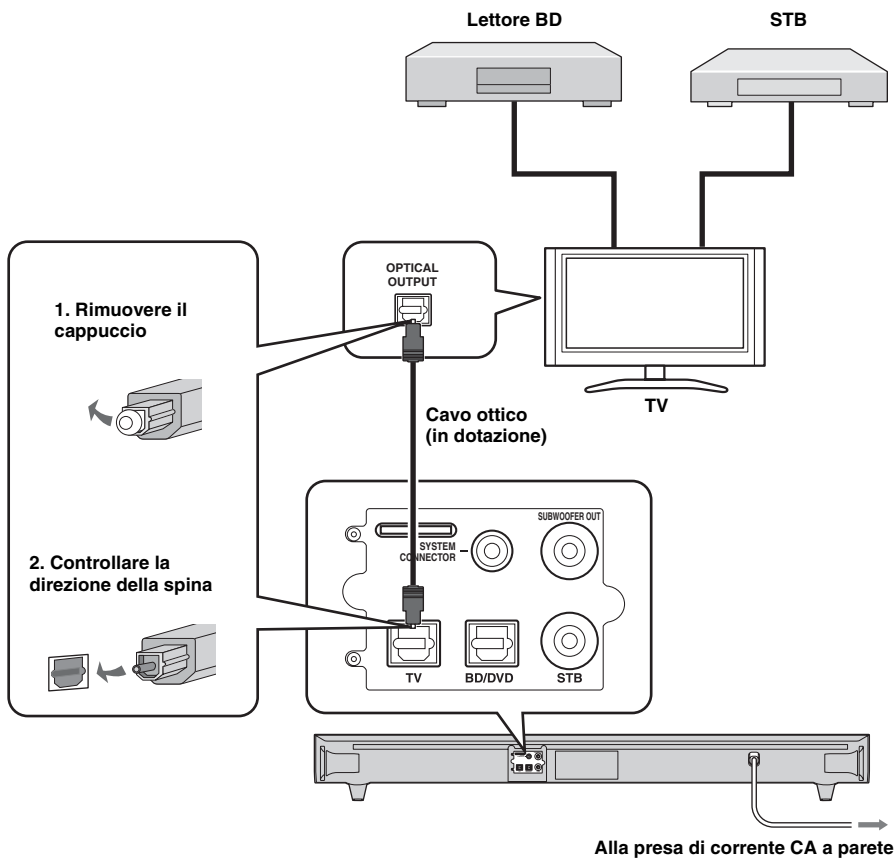

Impostazione del televisore

Una volta completati i collegamenti, impostare il televisore attenendosi alle indicazioni seguenti prima di procedere.

- Impostare il volume del televisore al minimo.
- Se possibile, impostare l'uscita audio dei diffusori integrati del televisore su off.

Collegamenti alternativi

Collegare i componenti di ingresso (lettore BD, STB ecc.) direttamente all'unità nei seguenti casi.

- Quando l'unità non riproduce l'audio dai componenti collegati al televisore (☞ P. 4).
- Quando il televisore non dispone di prese di ingresso audio da collegare ai componenti di ingresso, come il lettore BD ecc.

Consultare "Utilizzo di un subwoofer esterno" (☞ P. 8) per ulteriori informazioni sull'utilizzo del subwoofer esterno e sulle impostazioni appropriate dell'unità.

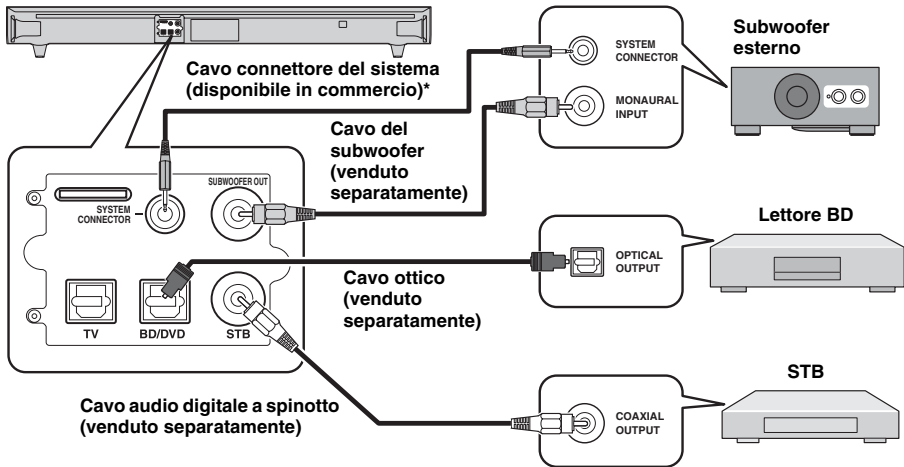

* Se si collega un subwoofer Yamaha esterno, utilizzare il cavo in dotazione con il subwoofer per sincronizzare l'accensione e lo spegnimento dell'unità e del subwoofer.

Funzionamento

Una volta ultimati tutti i collegamenti dei cavi e la preparazione del telecomando, seguire la procedura indicata di seguito per iniziare le operazioni di base per la riproduzione.

Telecomando

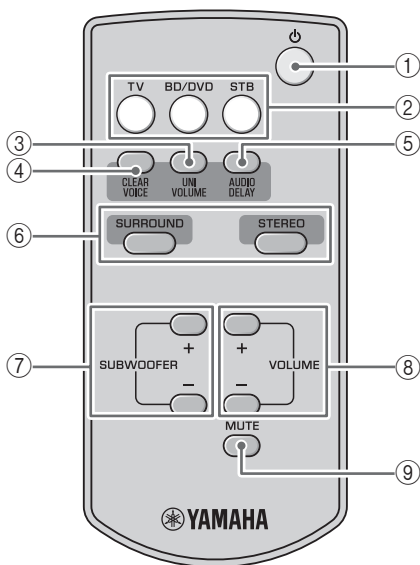

- 1 **⏻ (Accensione):** Accende l'unità o la imposta in modalità di attesa.
- 2 **Tasti di ingresso:** Selezionano la sorgente di ingresso che si desidera ascoltare.
- 3 **UNIVOLUME:** Attiva e disattiva la modalità UniVolume. (☞ P. 7)
- 4 **CLEAR VOICE:** Attiva e disattiva la modalità Clear voice. (☞ P. 7)
- 5 **AUDIO DELAY:** Attiva e disattiva la modalità regolazione del ritardo audio. (☞ P. 8)
- 6 **SURROUND/STEREO:** Attiva la modalità surround/stereo. (☞ P. 7)
- 7 **SUBWOOFER +/-:** Regola il volume del subwoofer. (☞ P. 8)
- 8 **VOLUME +/-:** Regola il volume. (☞ P. 8)
- 9 **MUTE:** Attiva e disattiva la modalità mute. (☞ P. 8)

Installazione delle batterie

Prima di installare le batterie o di utilizzare il telecomando, accertarsi di leggere le precauzioni relative al telecomando e alle batterie riportate in "Note su telecomando e batterie" (☞ P. 1).

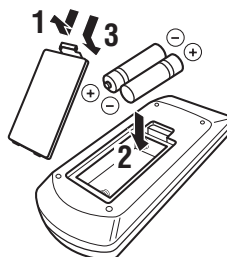

Portata operativa

Usare il telecomando entro 6 m dall'unità principale e puntarlo verso il sensore del telecomando.

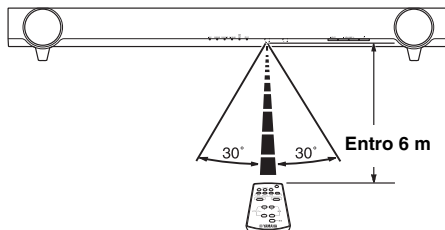

Funzionamento di base della riproduzione

- 1 Accendere il televisore.
- 2 Premere il pulsante TV per impostare l'ingresso dell'unità su "TV".
L'unità riproduce l'audio del televisore. La spia INPUT si illumina di verde. (☞ P. 11)
- 3 Attivare l'ingresso del televisore se si utilizzano componenti quali un lettore BD.



 Quando si riproducono componenti come un lettore BD collegato alla presa di ingresso audio dell'unità.

- 1 Impostare l'ingresso video del televisore su una sorgente video, come un lettore BD.
- 2 Premere il pulsante BD/DVD o STB per attivare l'ingresso dell'unità.
Il colore della spia INPUT dipende dall'ingresso selezionato. (☞ P. 11)
- 3 Avviare la riproduzione.







Per informazioni sul componente esterno, fare riferimento al manuale di istruzioni del prodotto.

Utilizzo della modalità audio preferita

Attivazione dell'audio stereo/surround

Riproduzione con audio surround: è possibile ottenere realistici effetti sonori surround utilizzando l'esclusivo AIR SURROUND XTREME Yamaha.

Riproduzione con audio stereo: è possibile ottenere un suono esteso per una sorgente a 2 canali.

Surround		Stereo	
SURROUND	SURROUND	STEREO	SURROUND
	 Verde		 Nessuna luce

Regolazione automatica del livello del volume (UniVolume)

Mentre si guarda la televisione, compensa l'eccessiva differenza di volume per rendere più semplice l'ascolto nei seguenti casi.

- Quando si cambia canale
- Quando un programma televisivo viene seguito da una pubblicità
- Quando finisce un programma e ne inizia un altro



On/Off

UNIVOLUME



Verde

Ascolto più chiaro e nitido delle narrazioni o dei dialoghi trasmessi dal televisore (Clear voice)

Questa funzione rende i dialoghi all'interno di film, telefilm o telecronache più nitidi e comprensibili.



On/Off

CLEAR VOICE



Verde

Regolazione del livello del volume

Premere **VOLUME +/-** per regolare il livello del volume.

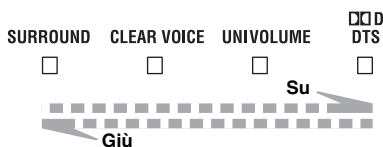

Il colore della spia **DTS** cambia a seconda dell'intervallo di regolazione. Il verde indica un livello di volume più basso, l'arancione un livello moderato, il rosso un livello più elevato.

Nota

Tenere presente che quando la spia **DTS** è rossa, il volume è impostato a un livello più elevato. Un audio eccessivo può danneggiare l'udito o disturbare gli altri.



Per disattivare temporaneamente il volume, premere **MUTE**.

Per riattivare il volume, premere di nuovo **MUTE** o premere **VOLUME +/-**.



Regolazione del livello del subwoofer

Premere **SUBWOOFER +/-** per regolare il livello dei bassi.

Il colore della spia **DTS** cambia a seconda del livello dei bassi. Verde indica un livello inferiore al normale, arancione il livello standard (il valore predefinito è 0) e rosso un livello superiore al normale.

Comando del ritardo audio

È possibile utilizzare questa funzione per ritardare la riproduzione del suono e sincronizzarla con le immagini.

1 Tenere premuto **AUDIO DELAY** per più di 3 secondi per accedere alla modalità di regolazione.



Lampeggia in verde (☞ P. 11)

2 Premere **SUBWOOFER +/-** per regolare il tempo di ritardo. (+ aumenta il tempo di ritardo)



Allunga il tempo di ritardo

Abbrevia il tempo di ritardo

Il colore della spia **DTS** cambia a seconda dell'intervallo di regolazione. Verde indica un tempo di ritardo più breve, arancione un ritardo medio, rosso un ritardo più lungo.

3 Premere **AUDIO DELAY** per uscire dalla modalità di regolazione.



La modalità di regolazione viene disattivata se l'unità rimane inattiva per 20 secondi senza che venga effettuata alcuna operazione.

Informazioni supplementari

Utilizzo di un subwoofer esterno

Benché l'unità sia dotata di un subwoofer integrato, è possibile utilizzare il subwoofer alimentato disponibile in commercio che si preferisce. Consultare "Collegamenti alternativi" (☞ P. 5).

1 Impostare l'unità in modalità di attesa.

2 Premere entrambi i pulsanti **VOLUME -** e **☺** dell'unità principale, rilasciare prima il pulsante **☺**, quindi rilasciare il pulsante **VOLUME -**.

L'unità si accende quando si passa dal subwoofer integrato a quello esterno o viceversa.

La spia **SURROUND** si illumina come nell'illustrazione seguente. Verificare che l'impostazione sia corretta. (☞ P. 11)

	Subwoofer integrato	Subwoofer esterno
Spia SURROUND (per 2 secondi dopo l'accensione dell'unità)	SURROUND Verde	SURROUND Nessuna

- L'impostazione predefinita prevede la riproduzione con il subwoofer integrato.
- È possibile verificare l'impostazione corrente riaccendendo nuovamente l'unità dalla modalità di attesa.

Nota

Non è possibile utilizzare contemporaneamente il subwoofer integrato e il subwoofer esterno.

Il controllo tramite il telecomando del televisore è difficile (con l'unità posizionata sotto il televisore)

Utilizzare il telecomando del televisore per controllare l'unità potrebbe essere difficile se l'unità è posizionata in modo da nascondere il sensore del televisore quando è collocata sotto il televisore. Provare le due soluzioni indicate di seguito per risolvere il problema.

- ① Muovere l'unità in tutte le direzioni.
- ② Rimuovere i supporti per ridurre l'altezza dell'unità.

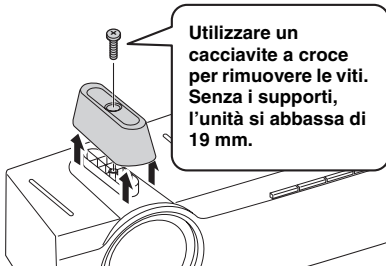

Nota

Conservare i supporti e le viti in un posto sicuro per poterli riutilizzare in futuro.

Utilizzo della funzione di trasmissione del segnale dal telecomando del TV

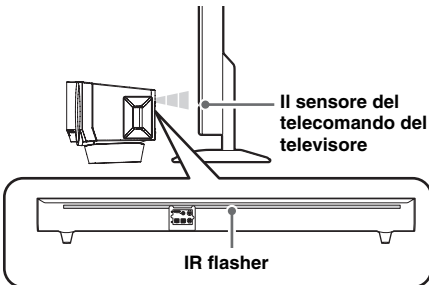

Se non è stato possibile risolvere il problema con i suggerimenti indicati sopra, attenersi alla procedura riportata di seguito e servirsi della funzione di trasmissione del segnale dal telecomando del TV che trasmette il segnale del telecomando del TV ricevuto davanti all'unità al sensore del telecomando del TV tramite l'IR flasher collocato sul retro dell'unità.



- 1 Impostare l'unità in modalità di attesa.
- 2 Premere entrambi i pulsanti **VOLUME +** e **⏻** dell'unità principale, rilasciare prima il pulsante **⏻**, quindi rilasciare il pulsante **VOLUME +**.

L'unità viene accesa quando si attiva/si disattiva la funzione di trasmissione del segnale dal telecomando del TV.

La spia CLEAR VOICE si illumina come nell'illustrazione seguente. Verificare che l'impostazione sia corretta. (☞ P. 11)

	On	Off
Spia CLEAR VOICE (per 2 secondi dopo l'accensione dell'unità)	CLEAR VOICE  Nessuna luce	CLEAR VOICE  Verde

- L'impostazione predefinita è off.
- È possibile verificare l'impostazione corrente riaccendendo nuovamente l'unità dalla modalità di attesa.

Nota

- Muovere nuovamente l'unità in tutte le direzioni, se il controllo dell'unità con il telecomando del televisore permane difficoltoso.
- La funzione di trasmissione del segnale dal telecomando del TV è attivata anche se l'unità è in modalità di attesa.

Controllo dell'unità tramite il telecomando del televisore (funzione di apprendimento del telecomando del televisore)

È possibile utilizzare il telecomando del televisore esclusivamente dopo aver completato la procedura di apprendimento del telecomando del televisore con l'unità. Tramite il telecomando del televisore è possibile utilizzare le funzioni seguenti.

- **Riduzione del volume**
- **Aumento del volume**
- **Accensione/modalità di attesa**



I telecomandi di alcuni televisori potrebbero non controllare queste funzioni. In questo caso, utilizzare il telecomando in dotazione con l'unità.

- 1 Impostare l'unità e il televisore in modalità di attesa.
- 2 Premere entrambi i pulsanti **INPUT** e **⏻** dell'unità principale, rilasciare prima il pulsante **⏻**, quindi rilasciare il pulsante **INPUT**.

L'unità entra nella modalità di apprendimento del telecomando.



Continua nella pagina seguente. ➔

- 3** Premere il pulsante dell'unità principale indicato di seguito per selezionare l'operazione che si desidera far apprendere all'unità.

Operazione che si desidera far apprendere all'unità	Pulsante dell'unità	La spia lampeggia in verde
Riduzione del volume	VOLUME -	□ ■ □ □ □ □
Aumento del volume	VOLUME +	□ □ ■ □ □ □
Accensione/ modalità di attesa	⏻	□ □ □ ■ □ □

- 4** Puntare il telecomando del televisore verso il sensore del telecomando e premere il relativo pulsante due o tre volte finché la spia non passa dalla luce verde lampeggiante alla luce verde fissa.

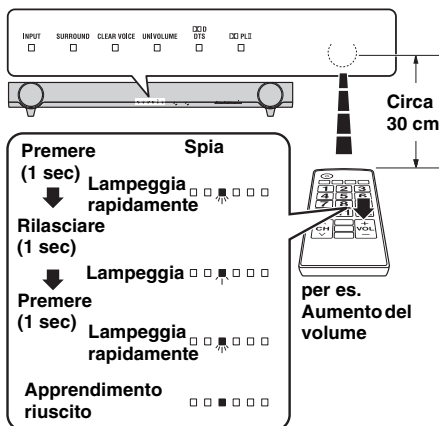

Errori nella procedura di apprendimento

Le spie UNIVOLUME, CLEAR VOICE e SURROUND lampeggiano contemporaneamente in verde per circa 3 secondi.

- 5** Ripetere i passaggi 3 e 4 se si desidera che l'unità apprenda queste operazioni.
- 6** Premere il pulsante ⏻ dell'unità principale per più di 3 secondi per uscire dalla modalità di apprendimento del telecomando.

Rilasciare il pulsante ⏻ dell'unità principale quando tutte le spie sono illuminate in verde. L'unità entra nella modalità di attesa.

Note

- L'unità passa automaticamente alla modalità di attesa se l'unità in modalità di apprendimento del telecomando viene lasciata accesa per 5 minuti senza eseguire alcuna operazione.
- Se la procedura di apprendimento non riesce, provare nuovamente a eseguirla con il televisore spento. Tenere presente che il riflesso dello schermo potrebbe disturbare l'apprendimento del telecomando del televisore.

Eliminazione di tutte le operazioni apprese dal telecomando del televisore

- Impostare l'unità in modalità di attesa.
- Premere entrambi i pulsanti **INPUT** e ⏻ dell'unità principale, rilasciare prima il pulsante ⏻, quindi rilasciare il pulsante **INPUT**. Lampeggia in rosso
- Premere nuovamente il pulsante **INPUT** dell'unità principale per più di 3 secondi.
- Rilasciare il pulsante **INPUT** dell'unità principale quando la spia **DTS** inizia a lampeggiare.

Premere il pulsante ⏻ dell'unità principale per più di 3 secondi per uscire dalla modalità di apprendimento del telecomando o per far apprendere l'unità al telecomando di un altro televisore.

Azzeramento dell'unità

Qualora l'unità dovesse bloccarsi per qualsiasi motivo, è possibile risolvere il problema riportando le impostazioni ai valori di fabbrica.

- Impostare l'unità in modalità di attesa.
- Tenere premuto il pulsante ⏻ dell'unità principale per più di 3 secondi.

Tutte le spie lampeggiano in verde.



- Rilasciare il pulsante ⏻ dell'unità principale.

Spie di funzionamento dell'unità

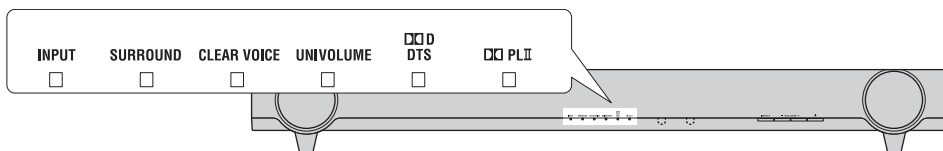

Le sei spie sono posizionate nell'ordine illustrato sopra e il loro colore è rappresentato simbolicamente qui di seguito.

: Si illumina di verde
 : Si illumina di rosso
 : Si illumina di arancione
 : Nessuna luce
 : Lampeggia in verde
 : Lampeggia in rosso

Indicazioni immediatamente dopo l'accensione dell'unità

Subito dopo aver acceso l'unità, le spie indicano lo stato dell'unità come illustrato nella tabella sottostante.

Riproduzione del subwoofer (☞ P. 8)	Funzione di trasmissione del segnale dal telecomando del TV (☞ P. 9)	Spie
Subwoofer integrato	Off	
Subwoofer esterno	Off	
Subwoofer integrato	On	
Subwoofer esterno	On	

Italiano

Indicazione della modalità di impostazione

Le spie indicano la modalità di impostazione come illustrato nella tabella sottostante.

Modalità di impostazione	Spie
Comando del ritardo audio (☞ P. 8)	 *
Apprendimento del telecomando del televisore (☞ P. 9)	 *

* Queste spie si accendono a seconda dello stato.

Indicazione normale

INPUT	SURROUND	CLEAR VOICE	UNIVOLUME	DTS	PLII
 TV	 Riproduzione surround	 Modalità Clear voice attiva	 Modalità UniVolume attiva	 Dolby Digital	 Riproduzione surround dell'ingresso del segnale stereo a 2 canali
 BD/DVD					
 STB	 Riproduzione stereo	 Modalità Clear voice inattiva	 Modalità UniVolume inattiva	 PCM	 Riproduzione stereo
 Attesa				 DTS Digital surround	 Riproduzione surround dell'ingresso del segnale surround
 Mute					

Risoluzione dei problemi

Se l'unità non funziona correttamente, consultare la sezione che segue. Se il problema riscontrato non viene trattato o se i rimedi proposti non servono, impostare l'unità in modalità di attesa, scollegare il cavo di alimentazione a corrente alternata e contattare il rivenditore autorizzato o il Centro Assistenza Yamaha più vicino. Per prima cosa, verificare quanto segue.

- 1 Il cavo di alimentazione CA dell'unità, il televisore e i componenti esterni (per es. il lettore BD) sono saldamente collegati alla presa di corrente CA a parete.
- 2 L'alimentazione dell'unità, del televisore e dei componenti esterni (per es. il lettore BD) è accesa.
- 3 Tutti i cavi sono saldamente collegati alle rispettive prese su ciascun componente.

Problema	Causa	Rimedio	Vedere pagina
L'alimentazione si spegne immediatamente dopo l'accensione.	Il cavo di alimentazione potrebbe essere collegato scorrettamente.	Assicurarsi che il cavo di alimentazione sia ben inserito nella presa.	4
	L'unità potrebbe aver ricevuto una forte scossa elettrica, ad esempio in seguito a un fulmine o a elettricità statica eccessiva.	Portare l'unità in modalità di attesa, quindi scollegare il cavo di alimentazione. Attendere 30 secondi circa, collegare il cavo di alimentazione e quindi accendere di nuovo l'unità.	—
	L'unità è dotata di una funzione di sospensione automatica che imporrà automaticamente l'unità in modalità di attesa se viene lasciata accesa per 12 ore senza eseguire alcuna operazione.		—
I diffusori non emettono suoni.	Il volume potrebbe essere impostato sul minimo.	Regolare il livello del volume.	8
	La funzione mute potrebbe essere attiva.	Premere MUTE sul telecomando per disattivare la funzione mute e regolare il volume.	8
	La sorgente di ingresso o l'impostazione di ingresso potrebbe non essere corretta.	Selezionare la sorgente di ingresso o l'impostazione di ingresso corretta.	7
Gli effetti surround sono scarsi.	Non è stata selezionata la modalità surround.	Premere SURROUND sul telecomando per riprodurre la sorgente con effetti surround.	7
Suono privo di bassi / Il subwoofer esterno non produce suono.	Il volume del canale del subwoofer potrebbe essere impostato sul minimo.	Regolare il livello del volume del subwoofer.	8
	È selezionata un'impostazione errata del subwoofer.	Selezionare l'impostazione corretta del subwoofer.	8
	La sorgente non contiene segnali a bassa frequenza.		—
	Il cavo tra l'unità e il subwoofer non è collegato quando si seleziona la riproduzione con il subwoofer esterno.	Collegare l'unità e il subwoofer esterno utilizzando un cavo a spinotto per subwoofer.	5
Il livello del volume si riduce senza eseguire alcuna operazione.	L'unità controlla il volume entro un certo livello per evitare che la riproduzione successiva causi un improvviso ed eccessivo aumento del volume.	Ripristinare il volume.	8
L'unità non funziona in modo corretto.	L'unità potrebbe aver ricevuto una forte scossa elettrica, ad esempio in seguito a un fulmine o a elettricità statica eccessiva, oppure potrebbe essersi verificato un abbassamento di alimentazione elettrica.	Portare l'unità in modalità di attesa, quindi scollegare il cavo di alimentazione. Attendere 30 secondi circa, collegare il cavo di alimentazione e quindi accendere di nuovo l'unità.	—
Un componente digitale o ad alta frequenza produce disturbi.	L'unità potrebbe essere posizionata vicino al componente digitale o al componente ad alta frequenza.	Allontanare l'unità da questo componente.	—
Il telecomando non controlla l'unità.	L'unità potrebbe trovarsi fuori dalla portata operativa del telecomando.	La portata operativa del telecomando dell'unità è di 6 m.	6
	Il sensore del telecomando dell'unità potrebbe essere esposto alla luce diretta del sole o ad altre fonti di illuminazione.	Modificare l'illuminazione o cambiare la posizione dell'unità.	—
	Le batterie potrebbero essere esaurite.	Sostituire le batterie.	6

Problema	Causa	Rimedio	Vedere pagina
Il volume dell'unità e del televisore aumenta simultaneamente.	Avendo eseguito la procedura di apprendimento dell'unità, il televisore stesso riceve il segnale dal telecomando del televisore.	Impostare il volume del televisore al minimo oppure disattivare l'uscita audio del diffusore integrato del televisore.	—
		Regolare il volume utilizzando il telecomando dell'unità.	8
Non è possibile regolare il volume, il subwoofer e il tempo di ritardo audio.	La regolazione ha raggiunto il livello massimo o minimo.		8
Non è possibile eseguire con successo la procedura di apprendimento tra l'unità e il telecomando del televisore.	Il sensore del telecomando dell'unità potrebbe essere esposto alla luce diretta del sole o a fonti di illuminazione.	Cambiare la posizione dell'unità.	—
	Il riflesso dello schermo del televisore disturba il segnale del telecomando.	Scollegare il cavo di alimentazione ed eseguire nuovamente la procedura di apprendimento del telecomando.	—
	Le batterie del telecomando del televisore potrebbero essere esaurite.	Sostituire le batterie.	—
	Il pulsante dell'unità non è stato premuto abbastanza a lungo per completare correttamente la procedura di apprendimento del telecomando.	Premere il pulsante del telecomando del televisore nell'ordine seguente: "premere per 1 secondo" → "rilasciare per 1 secondo" → "premere per 1 secondo"	9
	Il telecomando del televisore non è disponibile per la procedura di apprendimento.	Utilizzare il telecomando dell'unità.	9
	Il telecomando del televisore si trova fuori dalla portata operativa.	Puntare il telecomando del televisore verso il sensore del telecomando dell'unità mantenendo una distanza di 30 cm tra di loro.	9
Lo stato dell'unità e del televisore è diverso. (Per esempio, mentre il televisore è acceso, l'unità è in modalità di attesa.)	Lo stato dell'unità e del televisore era diverso da subito.	Procedere dopo aver verificato che la spia INPUT stia lampeggiando in rosso.	9
		Premere il pulsante di accensione del telecomando del televisore per impostare sia il televisore che l'unità in modalità di attesa dopo aver premuto il pulsante di accensione del televisore e dell'unità per accendere sia il televisore che l'unità.	9
Il telecomando del TV non funziona, neppure se si utilizza la funzione di trasmissione del segnale dal telecomando del TV.	L'unità e il televisore si trovano troppo vicini/ troppo lontani.	Provare a usare di nuovo la funzione di trasmissione del segnale dal telecomando del TV dopo aver cambiato di posizione all'IR flasher dell'unità e al sensore del telecomando del TV.	9
		Provare a usare di nuovo la funzione di trasmissione del segnale dal telecomando del TV dopo aver regolato l'altezza dell'unità rimuovendo o installando i supporti.	9
	Un ostacolo è posizionato tra l'unità e il televisore.	Rimuovere l'ostacolo.	—
	La funzione di trasmissione del segnale dal telecomando del TV non è attivata.	Riavviare l'unità e controllare lo stato delle spie.	9
	Il telecomando del TV non è compatibile con la funzione di trasmissione del segnale dal telecomando del TV.	Posizionare l'unità (per esempio senza i supporti) in modo da non nascondere il sensore del telecomando del televisore.	9
Non è possibile utilizzare gli occhiali 3D.	L'unità nasconde il trasmettitore 3D del televisore.	Controllare la posizione del trasmettitore 3D del televisore consultando il manuale del televisore e spostare l'unità in una posizione in cui non sia più di ostacolo.	—
L'immagine sullo schermo del televisore è sfocata o distorta.	L'unità è troppo vicina al televisore CRT.	Allontanare l'unità dal televisore.	—

Rivolgersi al più vicino rivenditore autorizzato o al Centro Assistenza Yamaha se si verifica uno dei problemi seguenti.

Problema	Causa	Rimedio	Vedere pagina
L'alimentazione dell'unità si spegne immediatamente dopo essersi accesa e la spia INPUT lampeggia.	Il circuito di protezione è attivato.		—

Specifiche

Amplificatore

- Potenza in uscita RMS minima
Sinistra e destra anteriore (1 kHz, 1% THD, 6 Ω)
..... 24 W + 24 W
Subwoofer (100 Hz, 1% THD, 3 Ω)..... 48 W
- Potenza massima
Sinistra e destra anteriore (1 kHz, 10% THD, 6 Ω)
..... 30 W + 30 W
Subwoofer (100 Hz, 10% THD, 3 Ω)..... 60 W

Diffusori

- Tipo
Diffusore anteriore..... Tipo di sospensione acustica/
Tipo con protezione non magnetica
Subwoofer..... Tipo a riflessi bassi/
Tipo con protezione non magnetica
- Driver
Diffusore anteriore..... 6,5 cm cono × 2
Subwoofer..... 7,5 cm cono × 2
- Impedenza
Diffusore anteriore..... 6 Ω
Subwoofer..... 3 Ω
- Risposta di frequenza (-10 dB, modalità stereo)
Diffusore anteriore..... Da 150 Hz a 20 kHz
Subwoofer..... Da 50 Hz a 150 Hz

Prese di ingresso

- Ottiche..... 2 (TV, BD/DVD)
- Coassiali..... 1 (STB)

Prese di uscita

- Subwoofer..... 1
- Connettore del sistema (per la sincronizzazione del subwoofer)..... 1

Dati generali

- Alimentazione
[Modelli per Stati Uniti e Canada]..... CA 120 V, 60 Hz
[Modello per Taiwan]..... CA 110 V, 60 Hz
[Altri modelli]..... CA 220-240 V, 50/60 Hz
- Consumo alimentazione..... 22 W
- Consumo alimentazione in modalità di attesa
..... Meno di 0,5 W
- Dimensioni (L × A × P)
Con supporti..... 890 × 107 × 120,5 mm
- Peso..... 4,2 kg

* Le caratteristiche tecniche sono soggette a modifiche senza preavviso.



Il presente sistema impiega nuove tecnologie e algoritmi che gli permettono di raggiungere un audio surround a 7 canali con solo i diffusori anteriori e senza utilizzare i suoni riflessi dalle pareti.



Prodotto sotto licenza da Dolby Laboratories. Dolby, Pro Logic e il simbolo doppia D sono marchi registrati di Dolby Laboratories.



“DTS” e “DTS Digital surround” sono marchi di fabbrica registrati di DTS, Inc.

UniVolume

“UniVolume” è un marchio di fabbrica di Yamaha Corporation.

Informazioni per gli utenti sulla raccolta e lo smaltimento di vecchia attrezzatura e batterie usate



Questi simboli sui prodotti, sull'imballaggio, e/o sui documenti che li accompagnano significano che i prodotti e le batterie elettriche e elettroniche non dovrebbero essere mischiati con i rifiuti domestici generici.

Per il trattamento, recupero e riciclaggio appropriati di vecchi prodotti e batterie usate, li porti, prego, ai punti di raccolta appropriati, in accordo con la Sua legislazione nazionale e le direttive 2002/96/CE e 2006/66/CE.



Smaltendo correttamente questi prodotti e batterie, Lei aiuterà a salvare risorse preziose e a prevenire alcuni potenziali effetti negativi sulla salute umana e l'ambiente, che altrimenti potrebbero sorgere dal trattamento improprio dei rifiuti.



Per ulteriori informazioni sulla raccolta e il riciclaggio di vecchi prodotti e batterie, prego contatti la Sua amministrazione comunale locale, il Suo servizio di smaltimento dei rifiuti o il punto vendita dove Lei ha acquistato gli articoli.



[Informazioni sullo smaltimento negli altri Paesi al di fuori dell'Unione europea]

Questi simboli sono validi solamente nell'Unione europea. Se Lei desidera disfarsi di questi articoli, prego contatti le Sue autorità locali o il rivenditore e richieda la corretta modalità di smaltimento.

Pb

Noti per il simbolo della batteria (sul fondo due esempi di simbolo):

È probabile che questo simbolo sia usato in combinazione con un simbolo chimico. In questo caso è conforme al requisito stabilito dalla direttiva per gli elementi chimici contenuti.

Precaución: lea las indicaciones siguientes antes de utilizar este aparato

- 1 Para asegurar el mejor rendimiento de este aparato, lea atentamente este manual. Y luego guárdelo en un lugar seguro para poder consultarlo en el futuro en caso de ser necesario.
- 2 Instale este sistema de sonido en un lugar bien ventilado, fresco, seco y limpio, alejado de la luz solar directa, fuentes de calor, vibraciones, polvo, humedad y/o frío. Para conseguir una ventilación adecuada, deje libres los siguientes espacios, como mínimo:
Arriba: 5 cm
Atrás: 5 cm
A los lados: 1 cm
- 3 Coloque este aparato lejos de otros aparatos eléctricos, motores o transformadores, para evitar así los ruidos de zumbido.
- 4 No exponga este aparato a cambios bruscos de temperaturas, del frío al calor, ni lo coloque en lugares muy húmedos (una habitación con deshumidificador, por ejemplo), para impedir así que se forme condensación en su interior, lo que podría causar una descarga eléctrica, un incendio, daños en el aparato y/o lesiones a las personas.
- 5 Evite instalar este aparato en un lugar donde puedan caerle encima objetos extraños y/o donde quede expuesto al goteo o a la salpicadura de líquidos. Encima de este aparato no ponga:
 - Otros componentes, porque pueden causar daños y/o decoloración en la superficie de este aparato.
 - Objetos con fuego (velas, por ejemplo), porque pueden causar un incendio, daños en el aparato y/o lesiones a las personas.
 - Recipientes con líquidos, porque pueden caerse y derramar el líquido, causando descargas eléctricas al usuario y/o dañando el aparato.
- 6 No tape este aparato con un periódico, mantel, cortina, etc. para no impedir el escape del calor. Si aumenta la temperatura en el interior del aparato, esto puede causar un incendio, daños en el aparato y/o lesiones a las personas.
- 7 No enchufe este aparato a una toma de corriente hasta después de haber terminado todas las conexiones.
- 8 No ponga el aparato al revés. Podría recalentarse y posiblemente causar daños.
- 9 No utilice una fuerza excesiva con los conmutadores, los controles y/o los cables.
- 10 Cuando desconecte el cable de alimentación de la toma de corriente, sujete la clavija y tire de ella; no tire del propio cable.
- 11 No limpie este aparato con disolventes químicos porque podría estropear el acabado. Utilice un paño limpio y seco para limpiar el aparato.
- 12 Utilice solamente la tensión especificada en este aparato. Utilizar el aparato con una tensión superior a la especificada resulta peligroso y puede producir un incendio, daños en el aparato y/o lesiones a las personas. Yamaha no se hará responsable de ningún daño debido al uso de este aparato con una tensión diferente de la especificada.
- 13 Para impedir daños debidos a relámpagos, desconecte el cable de alimentación y antenas externas de la toma de corriente durante una tormenta eléctrica.
- 14 No intente modificar ni arreglar este aparato. Póngase en contacto con el personal de servicio Yamaha cualificado cuando necesite realizar alguna reparación. La caja no deberá abrirse nunca por ninguna razón.
- 15 Cuando no piense utilizar este aparato durante mucho tiempo (cuando se ausente de casa por vacaciones, por ejemplo) desconecte el cable de alimentación de la toma de corriente.
- 16 Asegúrese de leer la sección “Solución de problemas” antes de dar por concluido que su aparato está averiado.
- 17 Antes de trasladar este aparato, pulse  para ponerlo en el modo de espera, y luego desconecte el cable de alimentación de CA de la toma de corriente.
- 18 La condensación se formará cuando cambie de repente la temperatura ambiental. Desconecte en este caso el cable de alimentación de la toma de corriente y no utilice el aparato.
- 19 Instale este aparato cerca de la toma de CA y donde se pueda alcanzar fácilmente la clavija de alimentación.
- 20 Las baterías no deberán exponerse a un calor excesivo como, por ejemplo, el que producen los rayos del sol, el fuego y similares.
- 21 La colocación o la instalación seguras de la unidad es responsabilidad del propietario. Yamaha no se responsabilizará de ningún accidente provocado por la colocación o instalación incorrecta de los altavoces.

ADVERTENCIA

PARA REDUCIR EL RIESGO DE INCENDIO O DESCARGA ELÉCTRICA, NO EXPONGA ESTE APARATO A LA LLUVIA NI A LA HUMEDAD.

Aunque usted apague esta unidad con , esta unidad no se desconectará de la fuente de alimentación de CA mientras esté conectada a la toma de CA. En este estado, esta unidad ha sido diseñada para que consuma una cantidad de corriente muy pequeña.

(Botón de alimentación)

Enciende la unidad o la ajusta en modo de espera.

ÍNDICE

Elementos suministrados	2	Disfrutar del sonido según sus preferencias	7
Panel frontal	2	Información adicional	8
Colocación.....	3	Indicadores de funcionamiento de la unidad	11
Conexión	4	Solución de problemas.....	12
Funcionamiento	6	Especificaciones	14

Qué puede hacer con esta unidad

- Disfrutar de sonido envolvente de alta calidad (AIR SURROUND XTREME)..... 7
- Disfrutar de diálogos y narraciones con claridad (Clear voice)..... 7
- Mantener un nivel de volumen constante en todos los canales, programas y durante la publicidad (UniVolume) 7 |
- Utilizar la unidad con el mando a distancia del televisor (aprendizaje del mando a distancia del televisor)..... 9

Acerca de este manual

- En este manual, las operaciones que se pueden realizar utilizando los botones del panel frontal o el mando a distancia se explican utilizando el mando a distancia.
-  indica un consejo práctico para realizar la operación. Las notas contienen información importante acerca de las instrucciones de seguridad y de funcionamiento.
- Este manual se ha elaborado antes de la producción del dispositivo. El diseño y las especificaciones están sujetos a cambios parciales, como resultado de las mejoras realizadas, etc. En el caso de que existan diferencias entre el manual y el producto, el producto tiene prioridad.

Observaciones sobre los mandos a distancia y las pilas

- No derrame agua u otros líquidos en el mando a distancia.
- No deje caer el mando a distancia.
- No deje ni guarde el mando a distancia en uno de las siguientes lugares:
 - lugares de humedad alta como, por ejemplo, cerca de un baño
 - lugares con temperaturas elevadas, por ejemplo, cerca de una calefacción o estufa
 - lugares con temperaturas demasiado bajas
 - lugares polvorientos
- No exponga el sensor del mando a distancia de esta unidad a la luz solar directa ni a iluminación de focos fluorescentes invertidos.
- Si las pilas se agotan, el alcance operativo eficaz del mando a distancia se reduce considerablemente. Si esto sucediese, cambie las pilas por dos nuevas tan pronto como sea posible.
- No utilice pilas viejas y nuevas juntas.
- No utilice juntas pilas de tipos diferentes (alcalinas de manganeso, por ejemplo). Lea atentamente las instrucciones de la caja ya que hay distintos tipos de pilas con la misma forma y color.
- Las pilas gastadas pueden tener derrames. Si se produce algún derrame en las pilas, deséchelas inmediatamente. Evite tocar el líquido derramado o que entre en contacto con la ropa, etc. Ante de instalar pilas nuevas, limpie bien el compartimento de las pilas.
- No arroje las pilas al cubo de la basura. Deséchelas de acuerdo con la normativa local aplicables.
- Mantenga las pilas alejadas de los niños. Si alguien tragase una pila accidentalmente, acuda a un médico de inmediato.
- Si no va a utilizar el mando a distancia durante mucho tiempo, quítele las pilas.
- No cargue ni desmonte las pilas suministradas.

Elementos suministrados

Antes de realizar las conexiones y el montaje, asegúrese de que ha recibido los siguientes elementos.



Unidad principal x 1

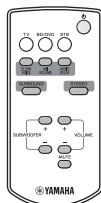

Mando a distancia x 1



Cable óptico x 1
(1,5 m)

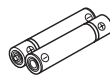

Pilas x 2
(AAA, R03, UM4)



Plantilla de montaje x 1



Separador x 2
(para fijación en pared)

Panel frontal

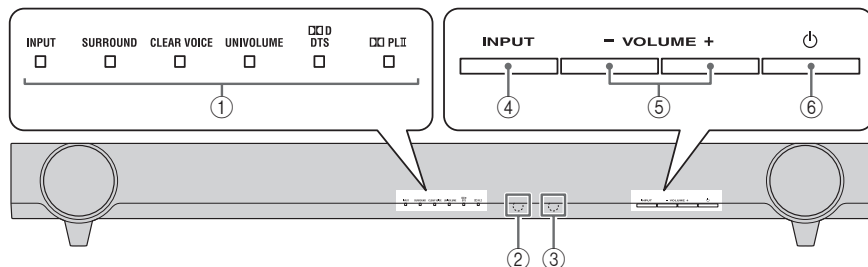

① Indicadores

Se encienden para mostrar el estado del sistema.
([ver P. 11](#))



Los indicadores se oscurecen automáticamente si la unidad se deja encendida durante 5 segundos sin realizar ninguna operación. (Función de atenuación automática)

② Sensor del mando a distancia

Recibe señales de infrarrojos del mando a distancia de esta unidad.

③ Sensor del mando a distancia del televisor

Recibe señales de infrarrojos del mando a distancia del televisor.

④ INPUT

Selecciona la fuente de entrada que desee escuchar.
([ver P. 6](#))

⑤ VOLUME +/-

Controla el volumen de la unidad. ([ver P. 8](#))

⑥ (Alimentación)

Enciende la unidad o la ajusta en modo de espera.

Colocación

Instalación: ilustraciones con ejemplos

Ejemplo 1



Ejemplo 2

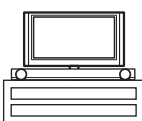

Ejemplo 3

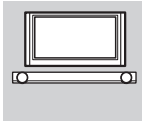

Ejemplo 1: unidad debajo del televisor

Ejemplo 2: unidad sin pie base debajo del televisor
(ver P. 9)

Ejemplo 3: montaje en pared

Notas

- No apile la unidad encima ni debajo de otros dispositivos como reproductores de Blu-ray. Las vibraciones de la unidad pueden dar lugar a errores (por ejemplo, del sistema) en otros dispositivos.
- Según el entorno de la instalación, las conexiones a dispositivos externos (como un televisor o un reproductor de Blu-ray) se podrán realizar antes de instalar esta unidad. Le recomendamos que coloque y disponga temporalmente todos los dispositivos para decidir el mejor procedimiento a seguir en primer lugar.
- Para limpiar la unidad, utilice un paño suave, limpio y seco (como las gamuzas para limpiar gafas).
- No toque la rejilla situada en la parte frontal e inferior de la unidad.
- Separe la unidad al menos 50 mm del televisor para que el panel trasero de la unidad no avería el televisor. Los soportes de la parte posterior de la unidad se pueden quitar.

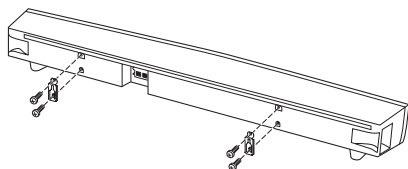

Fijación de la unidad a una pared

Es posible fijar la unidad a una pared con ayuda de los soportes de la parte posterior de la unidad.

Si la unidad se instala en una pared, todo el trabajo de instalación debe realizarlo un contratista o distribuidor cualificado. El cliente nunca debe intentar realizar este trabajo de instalación. Una instalación inadecuada o incorrecta podría provocar la caída de la unidad, lo que podría causar a su vez daños personales.

- 1 Fije a la pared la plantilla de montaje suministrada y marque los orificios de la plantilla de montaje.

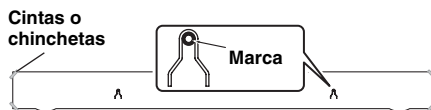

- 2 Quite la plantilla de montaje y, a continuación, coloque en las marcas los tornillos (que podrá encontrar en tiendas) y los separadores suministrados.

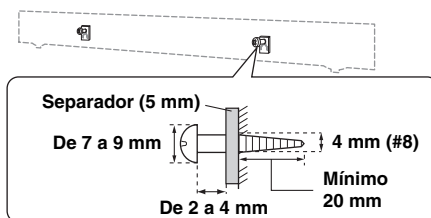

- 3 Cuelgue la unidad en los tornillos mediante los soportes de la parte posterior de la unidad.

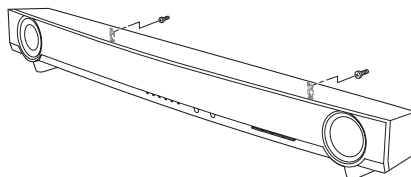

Notas

- No fije la unidad a una pared que esté fabricada con materiales débiles, tales como yeso o tableros chapados. Si lo hace, podría provocar la caída de la unidad.
- Utilice tornillos disponibles en el mercado que puedan soportar el peso de la instalación.
- Asegúrese de que utiliza los tornillos especificados para fijar la unidad. Si utiliza sistemas de sujeción que no sean los tornillos especificados, tales como tornillos cortos, clavos o cinta de dos caras, podría causar la caída de la unidad.
- Al conectar la unidad, sujete correctamente los cables de la unidad de manera que no se suelten. Si se le engancha el pie o la mano de forma accidental en un cable suelto, la unidad podría caerse.
- Después de fijar la unidad, compruebe que la unidad queda bien asegurada. Yamaha no será responsable de los accidentes debidos a una instalación incorrecta.

Conexión

- No conecte el cable de alimentación hasta que todas las conexiones se hayan completado.
- No emplee demasiada fuerza al insertar el conector del cable. De lo contrario, podría dañar el conector del cable y/o el terminal.

Conexión de un televisor

La unidad puede reproducir la salida de audio del televisor.

Conecte los dispositivos de entrada, como un reproductor de Blu-ray, por ejemplo, primero al televisor y compruebe que los dispositivos se reproducen correctamente antes de conectarlos a la unidad. Consulte el manual del televisor y del reproductor de Blu-ray, etc., para obtener más información.

Seguidamente, conecte la unidad al televisor tal como se muestra en la siguiente ilustración.

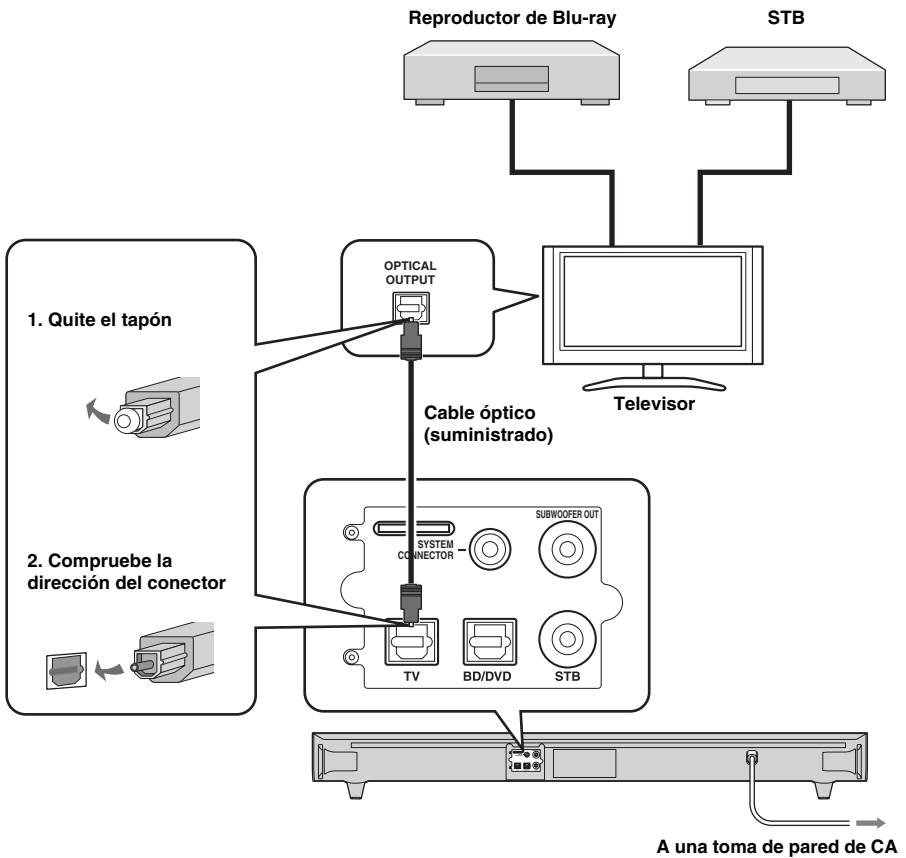

Configuración del televisor

Una vez finalizadas las conexiones, configure el televisor tal como se indica a continuación antes de utilizarlo.

- Ajuste el volumen del televisor al mínimo.
- Desactive la salida de audio de los altavoces integrados del televisor (si procede).

Conexiones alternativas

Conecte los dispositivos de entrada (reproductor de Blu-ray, STB, etc.) a la unidad directamente en los siguientes casos.

- Si la unidad no reproduce la salida de sonido de los dispositivos conectados al televisor (ver P. 4).
- Si el televisor no dispone de tomas de entrada de audio para conectar dispositivos de entrada, como un reproductor de Blu-ray, etc.

Consulte “Utilización de un subwoofer externo” (ver P. 8) para obtener más información sobre el uso de subwoofer externos y la configuración adecuada para la unidad.

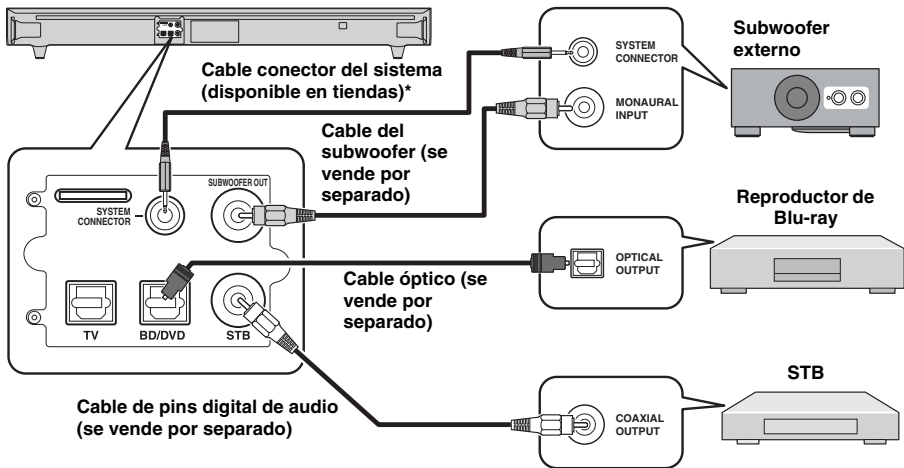

* Si conecta un subwoofer externo de Yamaha, utilice el cable suministrado con el subwoofer para activar y desactivar la conmutación de sincronización entre la unidad y el subwoofer.

Funcionamiento

Una vez finalizadas todas las conexiones de los cables y los preparativos del mando a distancia, siga este procedimiento para iniciar el funcionamiento de reproducción básico.

Mando a distancia

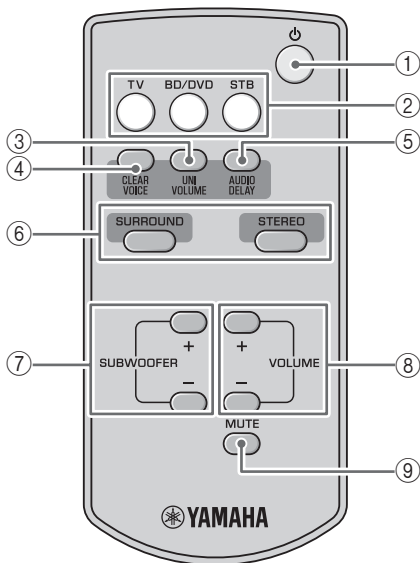

- 1 **⏻ (Alimentación):** enciende la unidad o la ajusta en modo de espera.
- 2 **Teclas de entrada:** selecciona la fuente de entrada que desee escuchar.
- 3 **UNIVOLUME:** activa y desactiva el modo UniVolume. (☞ P. 7)
- 4 **CLEAR VOICE:** activa y desactiva el modo Clear voice. (☞ P. 7)
- 5 **AUDIO DELAY:** activa y desactiva el modo de ajuste de retardo de audio. (☞ P. 8)
- 6 **SURROUND/STEREO:** cambia entre los modos envolvente y estéreo. (☞ P. 7)
- 7 **SUBWOOFER +/-:** ajusta el volumen del subwoofer. (☞ P. 8)
- 8 **VOLUME +/-:** ajusta el volumen. (☞ P. 8)
- 9 **MUTE:** activa y desactiva el modo de silencio. (☞ P. 8)

Instalación de las pilas

Antes de instalar las pilas o utilizar el mando a distancia, es muy importante leer las precauciones sobre el mando a distancia y las pilas que encontrará en “Observaciones sobre los mandos a distancia y las pilas” (☞ P. 1).

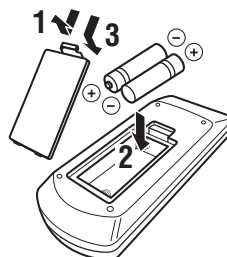

Alcance de funcionamiento

Utilice el mando a distancia en una distancia de 6 m de la unidad principal y apunte hacia el sensor del mando a distancia.

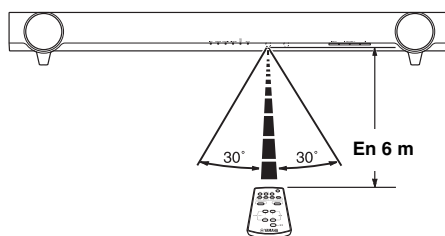

Funcionamiento de reproducción básico

- 1 Encienda el televisor.
- 2 Pulse el botón TV para cambiar la entrada de la unidad a "TV".

La unidad reproduce el sonido del televisor. El indicador INPUT se ilumina en verde. (P. 11)



- 3 Cambie la entrada del televisor si utiliza dispositivos como un reproductor de Blu-ray.

 Si reproduce dispositivos como un reproductor de Blu-ray conectado a la toma de entrada de audio de la unidad.

- 1 Cambie la entrada de vídeo del televisor a una fuente de vídeo, por ejemplo, la de un reproductor de Blu-ray.
- 2 Pulse el botón BD/DVD o STB para cambiar la entrada de la unidad.

El color del indicador INPUT depende de la entrada seleccionada. (P. 11)

- 3 Inicie la reproducción.









Para obtener más información acerca de cada dispositivo externo, consulte el manual de instrucciones del producto.

Disfrutar del sonido según sus preferencias

Cambiar entre sonido estéreo y envolvente

Reproducción con sonido envolvente: puede disfrutar de un efecto de sonido realista gracias a la tecnología exclusiva AIR SURROUND XTREME de Yamaha.

Reproducción con sonido estéreo: se logra un sonido ampliado para una fuente de 2 canales.

Envolvente		Estéreo	
			
	 Verde		 Apagado

Ajuste automático del nivel del volumen (UniVolume)

Mientras ve la televisión, puede compensar las diferencias excesivas de volumen para facilitar la audición en los siguientes casos.

- Al cambiar de canal
- Cuando lleguen los anuncios en un programa
- Cuando termina un programa y empieza otro distinto



Activado/Desactivado

UNIVOLUME



Verde

Escuchar los diálogos y narraciones del televisor con más claridad (Clear voice)

Esta función consigue que los diálogos de las películas, las series de televisión y las retransmisiones se escuche con mayor claridad.



Activado/Desactivado

CLEAR VOICE



Verde

Ajuste del nivel de volumen

Pulse **VOLUME +/-** para ajustar el nivel de volumen.

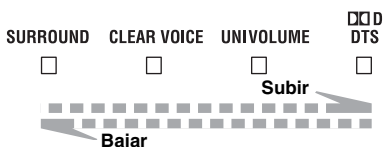

El color del indicador **DTS** cambia dependiendo del rango ajustable. El color verde indica un nivel de volumen bajo, el naranja indica un nivel medio y el color rojo indica un nivel alto.

Nota

Tenga en cuenta que si el indicador **DTS** se ilumina en rojo, significa que el volumen está ajustado en un nivel demasiado alto. Un volumen demasiado alto puede producir daños auditivos y molestar a las personas que le rodean.



Para desactivar el volumen temporalmente, pulse **MUTE**.

Para restaurar el volumen, vuelva a pulsar **MUTE** o pulse **VOLUME +/-**.



Ajuste del nivel de subwoofer

Pulse **SUBWOOFER +/-** para ajustar el nivel de graves.

El color del indicador **DTS** cambia dependiendo del nivel de graves. El color verde indica un nivel negativo, el naranja indica un nivel estándar (el valor predeterminado es 0) y el color rojo indica un nivel positivo.

Control de retardo de audio

Puede utilizar esta función para retrasar el sonido, y sincronizarlo así con la imagen de vídeo.

1 Mantenga presionado **AUDIO DELAY** durante más de **3 segundos** para acceder al modo de ajuste.



Parpadea en verde (ver P. 11)

2 Pulse **SUBWOOFER +/-** para ajustar el retardo. (+ aumenta el retardo)



Aumenta el retardo

Reduce el retardo

El color del indicador **DTS** cambia dependiendo del rango ajustable. El color verde indica un retardo menor, el naranja indica un retardo medio y el color rojo indica un retardo mayor.

3 Pulse **AUDIO DELAY** para salir del modo de ajuste.



El modo de ajuste se cancela si no se lleva a cabo ninguna operación en la unidad durante 20 segundos.

Información adicional

Utilización de un subwoofer externo

Aunque la unidad cuenta con un subwoofer integrado, se puede usar el subwoofer comercial que se prefiera. Consulte "Conexiones alternativas" (ver P. 5).

1 Ponga la unidad en modo de espera.

2 Pulse los botones **VOLUME -** y **⏻** de la unidad principal, suelte primero el botón **⏻** y después suelte el botón **VOLUME -**.

La unidad se enciende al cambiar entre el subwoofer integrado y el subwoofer externo.

El indicador **SURROUND** se ilumina como en la siguiente ilustración. Compruebe si el ajuste es correcto. (ver P. 11)

	Subwoofer integrado	Subwoofer externo
El indicador SURROUND (2 segundos después de haber encendido la unidad)	SURROUND Verde	SURROUND Apagado

- El ajuste predeterminado es la reproducción del subwoofer integrado.
- Puede comprobar el ajuste actual encendiendo la unidad desde el modo de espera.

Nota

No es posible utilizar el subwoofer integrado y el subwoofer externo al mismo tiempo.

El funcionamiento con el mando a distancia del televisor es difícil (con la unidad debajo del televisor)

El funcionamiento con el mando a distancia del televisor puede ser difícil si la unidad tapa el sensor del televisor (si está situada debajo del televisor). Intente las dos soluciones siguientes para ver si soluciona el problema.

- ① **Mueva la unidad en todas direcciones.**
- ② **Quite las bases para disminuir la altura de la unidad.**

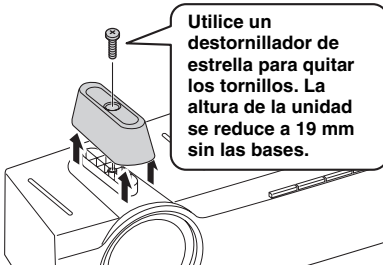

Nota

Conserve las bases y los tornillos en un lugar seguro por si los necesitase volver a utilizar.

Utilización de la función de transmisión de señal del mando a distancia del televisor

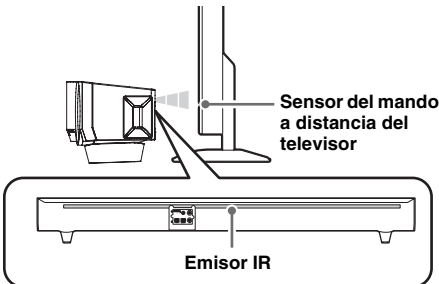

Si no puede solucionar el problema con las sugerencias anteriores, siga el procedimiento que se describe a continuación y utilice la función de transmisión de señal del mando a distancia del televisor. Esta función transmite la señal del mando a distancia del televisor recibida en la parte frontal de la unidad al sensor del mando a distancia del televisor a través del emisor IR situado en la parte posterior de la unidad.



- 1 **Ponga la unidad en modo de espera.**
- 2 **Pulse los botones VOLUME + y de la unidad principal, suelte primero el botón y después suelte el botón VOLUME +.**

La unidad se enciende al activar/desactivar la función de transmisión de señal del mando a distancia del televisor.

El indicador CLEAR VOICE se ilumina como en la siguiente ilustración. Compruebe si el ajuste es correcto. (☞ P. 11)

	Activado	Desactivado
El indicador CLEAR VOICE (2 segundos después de haber encendido la unidad)	CLEAR VOICE  Apagado	CLEAR VOICE  Verde

- El ajuste predeterminado es desactivado.
- Puede comprobar el ajuste actual encendiendo la unidad desde el modo de espera.

Notas

- Vuelva a mover la unidad en todas direcciones si el mando a distancia del televisor sigue sin responder correctamente.
- La función de transmisión de señal del mando a distancia del televisor está activada incluso si la unidad está en modo de espera.

Utilizar la unidad con el mando a distancia del televisor (función de aprendizaje del mando a distancia del televisor)

Puede utilizar exclusivamente el mando a distancia del televisor para todas las operaciones si hace que la unidad aprenda el funcionamiento del mando a distancia del televisor. Es posible utilizar las siguientes funciones con el mando a distancia del televisor.

- **Bajar volumen**
- **Subir volumen**
- **Encendido/modo de espera**



Algunos mandos a distancia de televisor pueden no controlar estas funciones. En este caso, utilice el mando a distancia suministrado con la unidad.

- 1 **Ajuste la unidad y el televisor en modo de espera.**
- 2 **Pulse los botones INPUT y de la unidad principal, suelte primero el botón y después suelte el botón INPUT.**

La unidad entra en modo de aprendizaje del mando a distancia.



Continúa en la página siguiente. →

- 3** Pulse el botón situado debajo de la unidad principal para seleccionar la operación que quiere que aprenda la unidad.

Operación que quiere que aprenda la unidad	Botón de la unidad	El indicador parpadea en verde
Bajar volumen	VOLUME -	□ □ □ □ □ □ □ □ □ □
Subir volumen	VOLUME +	□ □ □ □ □ □ □ □ □ □
Encendido/modo de espera	⏻	□ □ □ □ □ □ □ □ □ □

- 4** Apunte el mando a distancia del televisor al sensor del mando a distancia y pulse el botón correspondiente dos o tres veces hasta que el indicador deje de parpadear en verde y mantenga ese color iluminado todo el tiempo.

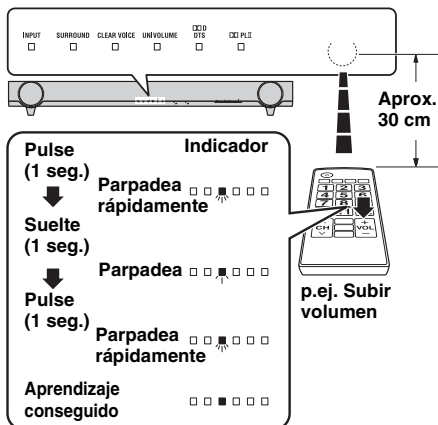

Aprendizaje no conseguido

Los indicadores UNIVOLUME, CLEAR VOICE y SURROUND parpadean en verde al mismo tiempo durante unos 3 segundos.

- 5** Repita los pasos del 3 al 4 para que la unidad aprenda el resto de operaciones.
- 6** Pulse el botón ⏻ de la unidad principal durante más de 3 segundos para salir del modo de aprendizaje del mando a distancia.

Suelte el botón ⏻ de la unidad principal cuando todos los indicadores se hayan iluminado en verde. La unidad entra en modo de espera.

Notas

- La unidad pasará automáticamente al modo de espera si la unidad del modo de aprendizaje del mando a distancia se queda encendida 5 segundos sin que se realice ninguna operación.
- Si no logra el aprendizaje, inténtelo de nuevo con el televisor apagado. Tenga en cuenta los brillos de la pantalla pueden interferir en el aprendizaje del mando a distancia.

Eliminación de todas las operaciones del mando a distancia del televisor aprendidas

- 1** Ponga la unidad en modo de espera.
- 2** Pulse los botones INPUT y ⏻ de la unidad principal, suelte primero el botón ⏻ y después suelte el botón INPUT.



- 3** Pulse el botón INPUT de la unidad principal de nuevo durante más de 3 segundos.
- 4** Suelte el botón INPUT de la unidad principal cuando el indicador □ □ □ DTS parpadee.

Pulse el botón ⏻ de la unidad principal durante más de 3 segundos para finalizar el modo de aprendizaje del mando a distancia o para que la unidad pueda aprender operaciones de otro mando a distancia de televisor.

Reinicio de la unidad

Si la unidad se bloquea por cualquier motivo, se puede solucionar reiniciándola con la configuración de fábrica.

- 1** Ponga la unidad en modo de espera.
- 2** Mantenga presionado el botón ⏻ de la unidad principal de nuevo durante más de 3 segundos.

Todos los indicadores parpadean en verde.



- 3** Suelte el botón ⏻ de la unidad principal.

Indicadores de funcionamiento de la unidad

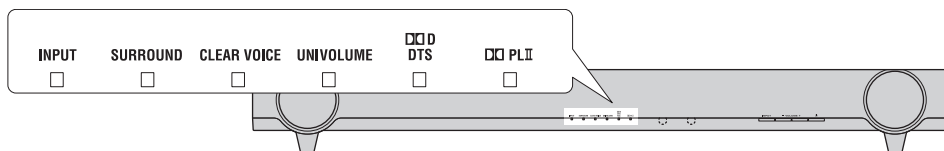

Los seis indicadores se sitúan en el orden descrito arriba y su color y aspecto se representan de forma simbólica del modo siguiente.

: Se ilumina en verde : Se ilumina en rojo : Se ilumina en naranja : No se ilumina
: Se ilumina en verde : Se ilumina en rojo

Indicación que aparece inmediatamente después de encender la unidad

Justo después de encender la unidad, los indicadores muestran el estado de la unidad tal como se indica a continuación.

Reproducción en el subwoofer (ver P. 8)	Función de transmisión de señal del mando a distancia del televisor (ver P. 9)	Indicadores
Subwoofer integrado	Desactivado	<input type="checkbox"/> <input type="checkbox"/> <input type="checkbox"/> <input type="checkbox"/> <input type="checkbox"/> <input type="checkbox"/> <input type="checkbox"/> <input type="checkbox"/> <input type="checkbox"/> <input type="checkbox"/> <input type="checkbox"/> <input type="checkbox"/> <input type="checkbox"/> <input type="checkbox"/> <input type="checkbox"/> <input type="checkbox"/>
Subwoofer externo	Desactivado	<input type="checkbox"/> <input type="checkbox"/> <input type="checkbox"/> <input type="checkbox"/> <input type="checkbox"/> <input type="checkbox"/> <input type="checkbox"/> <input type="checkbox"/> <input type="checkbox"/> <input type="checkbox"/> <input type="checkbox"/> <input type="checkbox"/> <input type="checkbox"/> <input type="checkbox"/> <input type="checkbox"/>
Subwoofer integrado	Activado	<input checked="" type="checkbox"/> <input type="checkbox"/> <input type="checkbox"/> <input type="checkbox"/> <input type="checkbox"/> <input type="checkbox"/> <input type="checkbox"/> <input type="checkbox"/> <input type="checkbox"/> <input type="checkbox"/> <input type="checkbox"/> <input type="checkbox"/> <input type="checkbox"/> <input type="checkbox"/> <input type="checkbox"/>
Subwoofer externo	Activado	<input checked="" type="checkbox"/> <input type="checkbox"/> <input type="checkbox"/> <input type="checkbox"/> <input type="checkbox"/> <input type="checkbox"/> <input type="checkbox"/> <input type="checkbox"/> <input type="checkbox"/> <input type="checkbox"/> <input type="checkbox"/> <input type="checkbox"/> <input type="checkbox"/> <input type="checkbox"/> <input type="checkbox"/>

Indicación del modo de ajuste

Los indicadores muestran el modo de ajuste tal como se puede ver abajo.

Modo de ajuste	Indicadores
Control de retardo de audio (ver P. 8)	<input type="checkbox"/> <input type="checkbox"/> <input type="checkbox"/> <input type="checkbox"/> <input type="checkbox"/> <input type="checkbox"/> *
Aprendizaje del mando a distancia del televisor (ver P. 9)	<input checked="" type="checkbox"/> <input type="checkbox"/> <input type="checkbox"/> <input type="checkbox"/> <input type="checkbox"/> <input type="checkbox"/> *

* Estos indicadores se iluminan según el estado.

Indicación normal

INPUT	SURROUND	CLEAR VOICE	UNIVOLUME	DTS	PLII
<input checked="" type="checkbox"/> : TV	<input checked="" type="checkbox"/> : Reproducción envolvente	<input checked="" type="checkbox"/> : Clear voice activado	<input checked="" type="checkbox"/> : UniVolume activado	<input checked="" type="checkbox"/> : Dolby Digital	<input checked="" type="checkbox"/> : Reproducción envolvente de entrada de señal estéreo de 2 canales
<input checked="" type="checkbox"/> : BD/DVD					
<input checked="" type="checkbox"/> : STB	<input type="checkbox"/> : Reproducción en estéreo	<input type="checkbox"/> : Clear voice desactivado	<input type="checkbox"/> : UniVolume desactivado	<input type="checkbox"/> : PCM	<input type="checkbox"/> : Reproducción en estéreo
<input type="checkbox"/> : En espera				<input checked="" type="checkbox"/> : DTS Digital Surround	<input checked="" type="checkbox"/> : Reproducción envolvente de entrada de señal envolvente
<input type="checkbox"/> <input type="checkbox"/> <input type="checkbox"/> : Silencio					

Solución de problemas

Consulte la siguiente tabla si la unidad deja de funcionar correctamente. Si el problema que tiene no aparece en la tabla, o si las instrucciones facilitadas no sirven para su caso, ponga la unidad en modo de espera, desconecte el cable de alimentación de CA y póngase en contacto con el distribuidor autorizado Yamaha más cercano o con un centro de servicio técnico. Compruebe primero lo siguiente.

- 1 El cable de alimentación de CA de la unidad, el televisor y los dispositivos externos (por ejemplo, un reproductor de Blu-ray) están bien conectados a la toma de pared de CA.
- 2 Las fuentes de alimentación de la unidad, del televisor y de los dispositivos externos (por ejemplo, un reproductor de Blu-ray) están encendidas.
- 3 Todos los cables están bien conectados a las respectivas tomas de cada dispositivo.

Problema	Causa	Solución	Consulte la página
El dispositivo se enciende, pero se apaga inmediatamente.	El cable de alimentación podría estar conectado incorrectamente.	Asegúrese de que el cable de alimentación esté conectado correctamente a la toma de corriente.	4
	La unidad podría haber recibido una fuerte descarga eléctrica, como por ejemplo durante una tormenta eléctrica o a raíz de un exceso de electricidad estática.	Coloque la unidad en modo de espera y, a continuación, desconecte el cable de alimentación. Espere unos 30 segundos, conecte el cable de alimentación y, a continuación, encienda la unidad de nuevo.	—
	La unidad cuenta con una función de reposo automático, con la cual se ajusta automáticamente el modo de espera si la unidad permanece encendida 12 horas sin que se realice ninguna operación.		—
Los altavoces no emiten ningún tipo de sonido.	Puede que el volumen esté al mínimo.	Ajuste el nivel de volumen.	8
	Puede que esté activada la función de silencio.	Pulse MUTE en el mando a distancia para cancelar la función de silencio y ajustar el volumen.	8
	Puede que la fuente de entrada o el ajuste de entrada sea incorrecto.	Seleccione la fuente de entrada correcta o el ajuste de entrada.	7
No se consigue un efecto envolvente.	No ha seleccionado ningún modo envolvente.	Pulse SURROUND en el mando a distancia para reproducir la fuente con efecto envolvente.	7
No hay graves/El subwoofer externo no emite sonido.	Puede que el volumen del canal del subwoofer esté al mínimo.	Ajuste el nivel de volumen del subwoofer.	8
	Se ha seleccionado el ajuste opuesto del subwoofer.	Seleccione el ajuste combinado del subwoofer.	8
	La fuente no contiene señales de baja frecuencia.		—
	El cable entre la unidad y el subwoofer no está conectado cuando se selecciona la reproducción del subwoofer externo.	Conecte la unidad y el subwoofer externo mediante un cable de pines de subwoofer.	5
El nivel de volumen disminuye sin intervención.	La unidad controla su volumen dentro de un nivel determinado para evitar que la siguiente reproducción suene con excesivo volumen.	Restaura el volumen.	8
Esta unidad no funciona correctamente.	La unidad podría haber recibido una fuerte descarga eléctrica, como por ejemplo durante una tormenta eléctrica, a raíz de un exceso de electricidad estática o un descenso en el suministro eléctrico.	Coloque la unidad en modo de espera y, a continuación, desconecte el cable de alimentación. Espere unos 30 segundos, conecte el cable de alimentación y, a continuación, encienda la unidad de nuevo.	—
Un dispositivo digital o de alta frecuencia genera ruido.	Puede que la unidad esté colocada cerca de un dispositivo digital o un dispositivo de alta frecuencia.	Aleje la unidad de este tipo de equipos.	—
El mando a distancia no controla la unidad.	La unidad podría encontrarse fuera del alcance del mando a distancia.	El alcance de funcionamiento del mando a distancia de la unidad es de 6 m.	6
	El sensor del mando a distancia de esta unidad podría estar expuesto a la luz del sol directa o a una fuente de iluminación.	Cambie la iluminación o cambie la unidad de sitio.	—
	Puede que las pilas estén agotadas.	Sustituya las pilas.	6

Problema	Causa	Solución	Consulte la página
El volumen de la unidad y el del televisor aumentan al mismo tiempo.	El televisor recibe la señal del mando a distancia del televisor después de haber aprendido la operación de la unidad.	Ajuste el volumen del televisor al mínimo o desactive la salida de audio del altavoz integrado del televisor.	—
		Ajuste el volumen con el mando a distancia de la unidad.	8
El volumen, el subwoofer y el retardo de audio no se pueden ajustar.	El ajuste ha llegado al máximo o al mínimo.		8
La unidad no consigue aprender la operación del mando a distancia del televisor.	El sensor del mando a distancia de esta unidad podría estar expuesto a la luz del sol directa o a otra fuente de iluminación.	Cambie la unidad de sitio.	—
	Los reflejos de la pantalla del televisor pueden interferir con la señal del mando a distancia.	Desconecte el cable de alimentación y lleve a cabo de nuevo la operación de aprendizaje del mando a distancia.	—
	Tal vez se hayan gastado las pilas del mando a distancia del televisor.	Sustituya las pilas.	—
	No se ha pulsado el botón de la unidad durante el tiempo suficiente para la operación de aprendizaje del mando a distancia.	Pulse el botón del mando a distancia del televisor en el orden "pulsar 1 segundo" → "soltar 1 segundo" → "pulsar 1 segundo"	9
	El mando a distancia del televisor no está disponible para aprendizaje del mando a distancia.	Utilice el mando a distancia de la unidad.	9
	El mando a distancia del televisor está fuera de su alcance de funcionamiento.	Apunte el mando a distancia del televisor hacia el sensor del mando a distancia de la unidad dejando una distancia de 30 cm entre ellos.	9
	La unidad no entra en modo de aprendizaje del mando a distancia.	Inténtelo después de comprobar que el indicador INPUT está parpadeando en rojo.	9
El estado de alimentación de la unidad y el del televisor es el opuesto. (Por ejemplo, aunque el televisor está encendido, la unidad está en modo de espera.)	El estado de alimentación de la unidad y el del televisor es el opuesto desde el principio.	Pulse el botón de encendido del mando a distancia del televisor para ajustar el televisor y la unidad en modo de espera tras haber pulsado el botón físico de encendido del televisor y de la unidad para encender ambos dispositivos.	9
El mando a distancia del televisor no funciona incluso usando la función de transmisión de señal del mando a distancia del televisor.	La unidad y el televisor están demasiado cerca/lejos.	Intente utilizar de nuevo la función de transmisión de señal del mando a distancia del televisor tras cambiar de sitio el emisor IR de la unidad y el sensor del mando a distancia del televisor.	9
		Intente utilizar de nuevo la función de transmisión de señal del mando a distancia del televisor tras cambiar la altura de la unidad quitando o poniendo las bases.	9
	Hay algo que interfiere entre la unidad y el televisor.	Retire el obstáculo.	—
	La función de transmisión de señal del mando a distancia del televisor no está activada.	Reinicie la unidad y compruebe el estado del indicador.	9
	El mando a distancia del televisor no es compatible con la función de transmisión de señal del mando a distancia del televisor.	Coloque la unidad (sin las bases, por ejemplo) de modo que no tape el sensor del mando a distancia del televisor.	9
No puede utilizar gafas 3D.	La unidad obstruye el transmisor de gafas 3D del televisor.	Consulte el manual del televisor para comprobar la posición del transmisor de gafas 3D del televisor y mueva a unidad a una posición donde no haya obstáculos.	—
La imagen de la pantalla del televisor está borrosa o distorsionada.	La unidad está demasiado cerca del televisor CRT.	Aleje la unidad del televisor.	—

Póngase en contacto con el distribuidor autorizado Yamaha más cercano o con un centro de servicio técnico si tiene alguno de los siguientes problemas.

Problema	Causa	Solución	Consulte la página
La alimentación de la unidad desaparece inmediatamente y el indicador INPUT parpadea.	Se ha activado el circuito de protección.		—

Especificaciones

Sección del amplificador

- Potencia mínima de salida RMS
Frontal, izquierda y derecha (1 kHz, 1% THD, 6 Ω)
..... 24 W + 24 W
Subwoofer (100 Hz, 1% THD, 3 Ω) 48 W
- Potencia máxima
Frontal, izquierda y derecha (1 kHz, 10% THD, 6 Ω)
..... 30 W + 30 W
Subwoofer (100 Hz, 10% THD, 3 Ω) 60 W

Sección del altavoz

- Tipo
Altavoz delantero Tipo de suspensión acústica/
Tipo de blindaje no magnético
Subwoofer Tipo reflector de graves/
Tipo de blindaje no magnético
- Explorador
Altavoz delantero Cono de 6,5 cm x 2
Subwoofer Cono de 7,5 cm x 2
- Impedancia
Altavoz delantero 6 Ω
Subwoofer 3 Ω
- Repuesta de frecuencia (-10 dB, modo estéreo)
Altavoz delantero De 150 Hz a 20 kHz
Subwoofer De 50 Hz a 150 Hz



Este sistema emplea nuevas tecnologías y algoritmos que permiten conseguir sonido envolvente de 7 canales con sólo dos altavoces delanteros, y sin utilizar paredes como reflejos.



Fabricado con licencia de Dolby Laboratories. Dolby, Pro Logic y el símbolo de la doble D son marcas comerciales de Dolby Laboratories.

Tomas de entrada

- Óptica 2 (TV, BD/DVD)
- Coaxial 1 (STB)

Tomas de salida

- Subwoofer 1
- Conector del sistema (para interbloqueo de potencia de subwoofer) 1

General

- Fuente de alimentación
[Modelos para EE. UU. y Canadá] CA 120 V, 60 Hz
[Modelo para Taiwán] 110 V CA, 60 Hz
[Otros modelos] 220-240 V CA, 50/60 Hz
- Consumo de energía 22 W
- Consumo de energía en modo de espera
..... Menos de 0,5 W
- Dimensiones (An. x Al. x Prof.)
Con bases 890 x 107 x 120,5 mm
- Peso 4,2 kg

* Las especificaciones están sujetas a cambios sin previo aviso.



“DTS” y “DTS Digital Surround” son marcas comerciales registradas de DTS, Inc.

UniVolume

“UniVolume” es una marca comercial de Yamaha Corporation.

Información para usuarios sobre recolección y disposición de equipamiento viejo y baterías usadas



Estos símbolos en los productos, embalaje, y/o documentación que se acompañe significan que los productos electrónicos y eléctricos usados y las baterías usadas no deben ser mezclados con desechos domésticos corrientes.

Para el tratamiento, recuperación y reciclado apropiado de los productos viejos y las baterías usadas, por favor llévelos a puntos de recolección aplicables, de acuerdo a su legislación nacional y las directivas 2002/96/EC y 2006/66/EC.



Al disponer de estos productos y baterías correctamente, ayudará a ahorrar recursos valiosos y a prevenir cualquier potencial efecto negativo sobre la salud humana y el medio ambiente, el cual podría surgir de un inapropiado manejo de los desechos.

Para más información sobre recolección y reciclado de productos viejos y baterías, por favor contacte a su municipio local, su servicio de gestión de residuos o el punto de venta en el cual usted adquirió los artículos.



Pb

[Información sobre la disposición en otros países fuera de la Unión Europea]

Estos símbolos sólo son válidos en la Unión Europea. Si desea deshacerse de estos artículos, por favor contacte a sus autoridades locales y pregunte por el método correcto de disposición.

Nota sobre el símbolo de la batería (ejemplos de dos símbolos de la parte inferior):

Este símbolo podría ser utilizado en combinación con un símbolo químico. En este caso el mismo obedece a un requerimiento dispuesto por la Directiva para el elemento químico involucrado.

Let op: Lees het volgende voor u dit toestel in gebruik neemt.

- Om er zeker van te kunnen zijn dat u de optimale prestaties uit uw toestel haalt, dient u deze handleiding zorgvuldig door te lezen. Bewaar de handleiding op een veilige plek zodat u er later nog eens iets in kunt opzoeken.
- Plaats dit geluidssysteem op een goed verluchte, koele, droge, nette plaats - niet in direct zonlicht of in de buurt van warmtebronnen, noch op plaatsen die onderhevig zijn aan trillingen, stof, vocht en/of koude. Voorzie voor een goede ventilatie minimaal de volgende ruimte rond het apparaat:
Boven: 5 cm
Achter: 5 cm
Zijkanten: 1 cm
- Plaats dit toestel uit de buurt van andere elektrische apparatuur, motoren of transformatoren om storend gebrom te voorkomen.
- Stel dit toestel niet bloot aan plotselinge temperatuurswisselingen van koud naar warm en plaats het toestel niet in een omgeving met een hoge vochtigheidsgraad (bijv. in een ruimte met een luchtbevochtiger) om te voorkomen dat zich binnenin het toestel condens vormt, wat zou kunnen leiden tot elektrische schokken, brand, schade aan dit toestel en/of persoonlijk letsel.
- Vermijd plekken waar andere voorwerpen op het toestel kunnen vallen, of waar het toestel blootstaat aan druppelende of spattende vloeistoffen. Plaats de volgende dingen niet bovenop dit toestel:
 - Andere componenten, daar deze schade kunnen veroorzaken en/of de afwerking van dit toestel kunnen doen verkleuren.
 - Brandende voorwerpen (bijv. kaarsen), daar deze brand, schade aan dit toestel en/of persoonlijk letsel kunnen veroorzaken.
 - Voorwerpen met vloeistoffen, daar deze elektrische schokken voor de gebruiker en/of schade aan dit toestel kunnen veroorzaken wanneer de vloeistof daaruit in het toestel terecht komt.
- Dek het toestel niet af met een krant, tafellaken, gordijn enz. zodat de koeling niet belemmerd wordt. Als de temperatuur binnenin het toestel te hoog wordt, kan dit leiden tot brand, schade aan het toestel en/of persoonlijk letsel.
- Steek de stekker van dit toestel pas in het stopcontact als alle aansluitingen gemaakt zijn.
- Gebruik het toestel niet wanneer het ondersteboven is geplaatst. Het kan hierdoor oververhit raken, wat kan leiden tot schade.
- Gebruik geen overdreven kracht op de schakelaars, knoppen en/of snoeren.
- Wanneer u de stekker uit het stopcontact haalt, moet u aan de stekker zelf trekken, niet aan het snoer.
- Maak dit toestel niet schoon met chemische oplosmiddelen; dit kan de afwerking beschadigen. Gebruik alleen een schone, droge doek.
- Gebruik alleen het op dit toestel aangegeven voltage. Gebruik van dit toestel bij een hoger voltage dan aangegeven is gevaarlijk en kan leiden tot brand, schade aan het toestel en/of persoonlijk letsel. Yamaha aanvaardt geen aansprakelijkheid voor enige schade veroorzaakt door gebruik van dit toestel met een ander voltage dan aangegeven staat.
- Om schade door blikseminslag te voorkomen, dient u de stekker uit het stopcontact te halen wanneer het onweert.
- Probeer niet zelf wijzigingen in dit toestel aan te brengen of het te repareren. Neem contact op met erkend Yamaha servicepersoneel wanneer u vermoedt dat het toestel reparatie behoeft. Probeer in geen geval de behuizing open te maken.
- Wanneer u dit toestel voor langere tijd niet zult gebruiken (bijv. vakantie), dient u de stekker uit het stopcontact te halen.
- Lees het hoofdstuk "Problemen oplossen" over veel voorkomende vergissingen bij de bediening voor u de conclusie trekt dat het toestel een storing of defect vertoont.
- Voor u dit toestel verplaatst, dient u op  te drukken om dit toestel uit (standby) te schakelen en de stekker uit het stopcontact te halen.
- Er zal zich condens vormen wanneer de omgevingstemperatuur plotseling verandert. Haal de stekker uit het stopcontact en laat het toestel met rust.
- Installeer dit toestel in de buurt van een stopcontact op een plek waar u de stekker gemakkelijk kunt bereiken.
- De batterijen mogen niet worden blootgesteld aan hitte, zoals door direct zonlicht, vuur of iets dergelijks.
- Installatie van het toestel op een veilige plaats is de verantwoordelijkheid van de gebruiker. Yamaha kan niet aansprakelijk worden gesteld voor ongevallen veroorzaakt door onjuiste plaatsing of installatie van de luidsprekers.

WAARSCHUWING

OM DE RISICO'S VOOR BRAND OF ELEKTRISCHE SCHOKKEN TE VERMINDEREN, MAG U DIT TOESTEL IN GEEN GEVAL BLOOTSTELLEN AAN VOCHT OF REGEN.

Zolang dit toestel is aangesloten op het stopcontact, is de stroomvoorziening niet afgesloten, ook niet wanneer u het toestel uitschakelt met . In deze staat is dit toestel ontworpen om slechts een zeer kleine hoeveelheid stroom te gebruiken.

(aan/uit-knop)

Hiermee schakelt u het toestel in of zet u het in de waakstand.

INHOUDSOPGAVE

Bijgeleverde items	2	Uw geluidsvoorkeuren instellen	7
Voorpaneel	2	Extra informatie	8
Plaatsing	3	Bedieningsaanduidingen op het toestel ...	11
Aansluiting	4	Problemen oplossen	12
Bediening	6	Specificaties	14

Wat kunt u doen met dit toestel

- Genieten van kwaliteitsvolle surroundgeluiden (AIR SURROUND XTREME)..... 7
- Genieten van heldere dialogen en stemmen (Clear voice) 7
- Een consistent volumeniveau aanhouden voor verschillende kanalen, programma's, reclameboodschappen (UniVolume) 7
- Het toestel bedienen via de afstandsbediening van de tv (TV remote control learning)..... 9

Info over deze gebruiksaanwijzing

- In deze gebruiksaanwijzing worden handelingen die kunnen worden uitgevoerd met de knoppen op het voorpaneel of de afstandsbediening uitgelegd aan de hand van de afstandsbediening.
- ☞ wijst op een tip voor de bediening. Opmerkingen bevatten belangrijke informatie over veiligheid en bedieningsinstructies.
- Deze gebruiksaanwijzing wordt vóór de productie opgemaakt. Ontwerp en specificaties zijn onderhevig aan wijzigingen als gevolg van verbeteringen, enz. Bij verschillen tussen de gebruiksaanwijzing en het product krijgt het product voorrang.

Opmerkingen over afstandsbedieningen en batterijen

- Mors geen water of andere vloeistoffen op de afstandsbediening.
- Laat de afstandsbediening niet vallen.
- Laat de afstandsbediening niet liggen en bewaar deze niet op de volgende plaatsen:
 - zeer vochtige plekken, bijvoorbeeld bij een bad
 - plekken waar de temperatuur hoog kan worden, zoals bij de verwarming of kachel
 - zeer koude plekken
 - stoffige plekken
- Stel de afstandsbedieningssensor van dit toestel niet bloot aan direct zonlicht of directe verlichting zoals fluorescentielampen.
- Als de batterijen oud worden, zal het werkingsbereik van de afstandsbediening gevoelig dalen. Als dit het geval is, vervangt u de batterijen zo snel mogelijk door twee nieuwe batterijen.
- Gebruik geen oude en nieuwe batterijen door elkaar.
- Gebruik geen verschillende soorten batterijen (zoals alkaline- en mangaanbatterijen) door elkaar. Lees de verpakking zorgvuldig; deze verschillende soorten batterijen kunnen namelijk dezelfde vorm en kleur hebben.
- Lege batterijen kunnen lekken. Als de batterijen lekken, moet u deze onmiddellijk weggooien. Zorg ervoor dat u de gelekte vloeistof niet aanraakt en dat deze niet in contact komt met kledij enz. Reinig het batterijvak zorgvuldig voor u nieuwe batterijen plaatst.
- Gooi batterijen niet bij het huishoudelijke afval. verwijder deze correct in overeenstemming met de plaatselijke regelgeving.
- Houd batterijen uit de buurt van kinderen. Raadpleeg onmiddellijk een arts als een batterij per ongeluk ingeslikt wordt.
- Wanneer u de afstandsbediening gedurende een langere periode niet zult gebruiken, verwijdert u de batterijen uit de afstandsbediening.
- Laad de bijgeleverde batterijen niet op en haal deze niet uit elkaar.

Bijgeleverde items

Controleer of u de volgende items hebt ontvangen voordat u het toestel installeert en aansluit.



Hoofdapparaat × 1

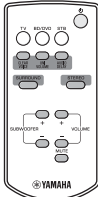

Afstandsbediening × 1



Optische kabel × 1
(1,5 m)

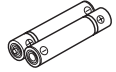

Batterij × 2
(AAA, R03, UM4)



Installatiesjabloon × 1



Onderlegging × 2
(voor muurmontage)

Voorpaneel

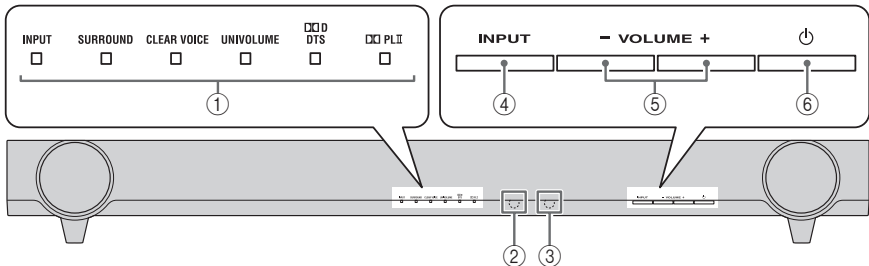

① Aanduidingen

Lichten op om de activiteit van het systeem aan te duiden. (ref. p. 11)



De aanduidingen worden automatisch donkerder indien het toestel 5 seconden lang ingeschakeld blijft zonder dat het wordt bediend. (automatische dimfunctie)

② Afstandsbedieningssensor

Ontvangt infraroodsignalen van de afstandsbediening van dit toestel.

③ Afstandsbedieningssensor tv

Ontvangt infraroodsignalen van de afstandsbediening van de tv.

④ INPUT

Selecteert een ingangsbron waarnaar u wilt luisteren. (ref. p. 6)

⑤ VOLUME -/+

Bepaalt het volume van het toestel. (ref. p. 8)

⑥ (aan/uit)

Hiermee schakelt u het toestel in of zet u het in de waakstand.

Plaatsing

Installatie: geïllustreerde voorbeelden

Voorbeeld 1

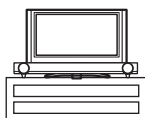

Voorbeeld 2

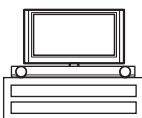

Voorbeeld 3

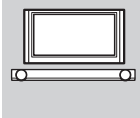

Voorbeeld 1: toestel onder de tv

Voorbeeld 2: toestel zonder standaard onder de tv
(zie p. 9)

Voorbeeld 3: muurmontage

Opmerkingen

- Plaats het toestel nooit op/onder andere apparaten zoals een BD-speler. De trillingen van het toestel kunnen storingen enz. bij andere apparaten veroorzaken.
- Afhankelijk van uw installatieomgeving kunnen aansluitingen naar externe apparaten zoals een tv of een BD-speler vóór het plaatsen van dit toestel worden doorgevoerd. We raden u aan om tijdelijk alle apparaten te plaatsen en op te stellen om te beslissen welke procedure het best eerst wordt uitgevoerd.
- Gebruik een propere, droge en zachte doek (bijvoorbeeld een doek om een bril te reinigen) voor het reinigen van het toestel.
- Raak het rooster aan de voor- en onderzijde van het toestel niet aan.
- Plaats het toestel verder dan 50 mm van de tv af zodat u de tv niet beschadigt met het achterpaneel van het toestel. De beugels aan de achterzijde van het toestel kunnen verwijderd worden.

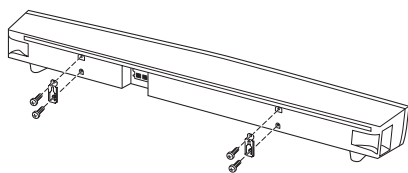

Het toestel aan een muur bevestigen

U kunt het toestel aan een muur bevestigen met behulp van de beugels aan de achterzijde van het toestel.

Bij het installeren van het toestel aan een muur moet al het installatiewerk worden uitgevoerd door een bevoegde installateur of verdeler. De klant mag nooit proberen het installatiewerk zelf uit te voeren. Een onjuiste of gebrekkige installatie kan ervoor zorgen dat het toestel valt, met letsels als gevolg.

- 1 Bevestig het bijgeleverde installatiesjabloon op een muur en duid de gaten van het installatiesjabloon aan.

Kleefband of
duimspijkers



- 2 Verwijder het installatiesjabloon en maak vervolgens de in de handel verkrijgbare schroeven en de bijgeleverde onderleggingen vast op de aanduidingen.

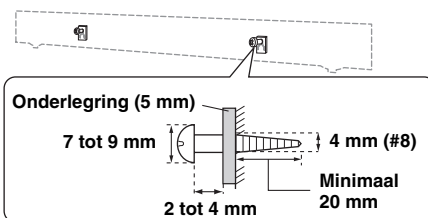

- 3 Hang het toestel op aan de schroeven met behulp van de beugels aan de achterzijde van het toestel.

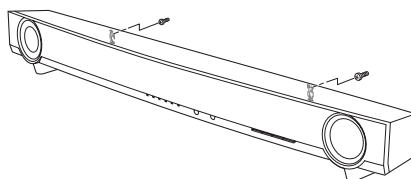

Opmerkingen

- Bevestig het toestel niet aan een muur die uit zacht materiaal bestaat, zoals pleisterkalk of fineerhout. Hierdoor kan het toestel vallen.
- Gebruik in de handel verkrijgbare schroeven die het gewicht van de installatie kunnen ondersteunen.
- Zorg ervoor dat u het opgegeven type schroeven gebruikt om het toestel te bevestigen. Als u in plaats van de vermelde schroeven krammen, korte schroeven, spijkers of dubbelzijdige tape gebruikt, kan het toestel vallen.
- Maak bij het bevestigen van het toestel de kabels vast zodat deze u niet kunnen hinderen. Als uw voet of hand per ongeluk achter een losse kabel blijft hangen, kan het toestel vallen.
- Controleer na het bevestigen van het toestel of het goed is vastgemaakt. Yamaha kan niet aansprakelijk worden gesteld voor ongevallen ten gevolge van een gebrekkige installatie.

Aansluiting

- Sluit het netsnoer niet aan tot alle aansluitingen zijn uitgevoerd.
- Oefen geen overmatige druk uit bij het invoeren van de kabelstekker. Dit kan schade veroorzaken aan de kabelstekker en/of de aansluiting.

Een tv aansluiten

Het toestel speelt de audiosignalen van uw tv af.

Sluit invoercomponenten zoals een BD-speler enz. eerst aan op uw tv en ga na of de componenten correct afspelen voor u verbinding maakt met het toestel. Raadpleeg de handleidingen van uw tv en BD-speler voor meer informatie. Sluit vervolgens het apparaat aan op uw tv zoals hieronder afgebeeld.

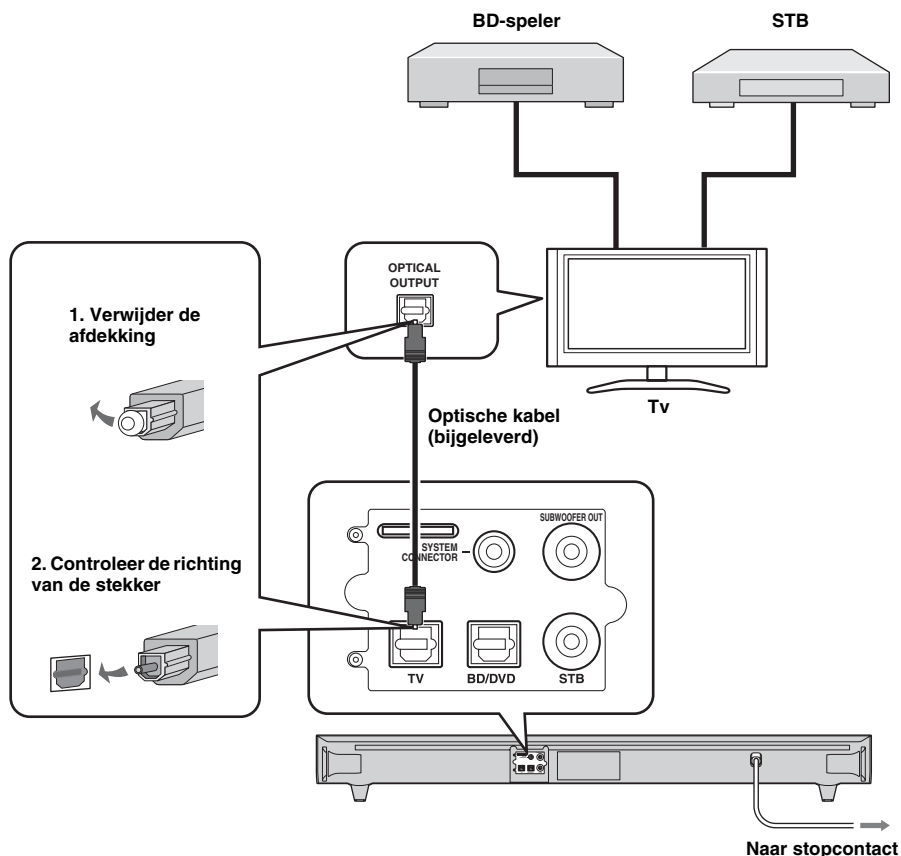

Uw tv instellen

Stel na het doorvoeren van de aansluitingen en vóór het gebruik uw tv als volgt in.

- Stel het volumeniveau van de tv in op het minimum.
- Schakel indien van toepassing de audio-uitvoer van de ingebouwde tv-luidsprekers uit.

⚡ Alternatieve aansluitingen

Sluit de invoercomponenten (BD-speler, STB enz.) in de volgende gevallen rechtstreeks aan op het toestel.

- Wanneer het toestel de geluidssignalen van de componenten die aangesloten zijn op uw tv niet afspeelt (☞ p. 4).
- Wanneer uw tv niet uitgerust is met audio-ingangen om verbinding te maken met de invoercomponenten (BD-speler enz.).

Raadpleeg "Een externe subwoofer gebruiken" (☞ p. 8) voor meer informatie over het gebruik van een externe subwoofer en de geschikte instellingen voor het toestel.

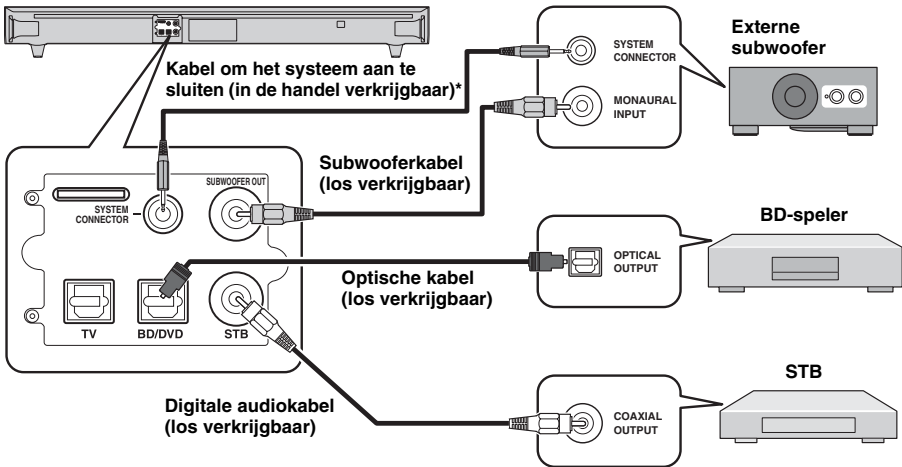

* Als u een externe Yamaha-subwoofer aansluit, gebruikt u de kabel die bij de subwoofer geleverd is om het toestel en de subwoofer tegelijk te kunnen in- en uitschakelen.

Bediening

Volg de onderstaande procedure om de basisbediening voor het afspeLEN te starten zodra u alle kabels hebt aangesloten en de voorbereiding met de afstandsbediening hebt uitgevoerd.

Afstandsbediening

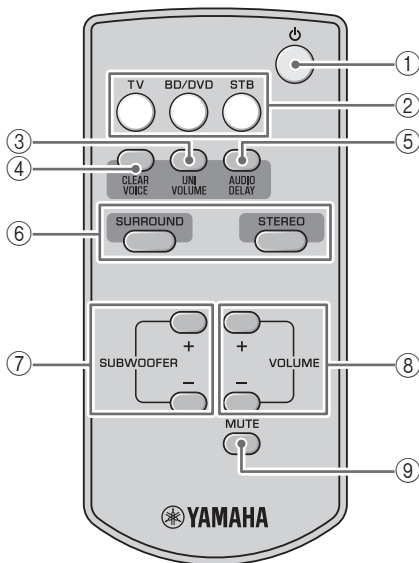

- 1 **⏻ (aan/uit):** hiermee schakelt u het toestel in of zet u het in de waakstand.
- 2 **Ingangsknoppen:** hiermee selecteert u de ingangsbron waarnaar u wilt luisteren.
- 3 **UNIVOLUME:** hiermee schakelt u de UniVolume-modus in en uit. (☞ p. 7)
- 4 **CLEAR VOICE:** hiermee schakelt u de modus Clear voice in en uit. (☞ p. 7)
- 5 **AUDIO DELAY:** hiermee schakelt u de modus voor het regelen van de audiovertraging in en uit. (☞ p. 8)
- 6 **SURROUND/STEREO:** hiermee schakelt u tussen de surround- en stereomodus. (☞ p. 7)
- 7 **SUBWOOFER +/-:** hiermee regelt u het subwoofervolume. (☞ p. 8)
- 8 **VOLUME +/-:** hiermee regelt u het volume. (☞ p. 8)
- 9 **MUTE:** hiermee schakelt u de dempingsmodus in en uit. (☞ p. 8)

De batterijen plaatsen

Voor u de batterijen plaatst of de afstandsbediening gebruikt, dient u eerst de voorzorgsmaatregelen betreffende de afstandsbediening en de batterijen te lezen bij "Opmerkingen over afstandsbedieningen en batterijen" (☞ p. 1).

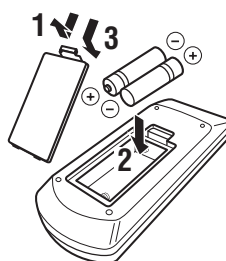

Bedieningsbereik

Gebruik de afstandsbediening binnen een straal van 6 m vanaf het hoofdapparaat en richt deze naar de afstandsbedieningssensor.

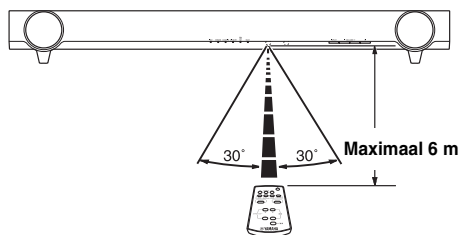

Basisbediening voor het afspelen

- 1 Schakel de tv in.
- 2 Druk op de TV-knop om de ingang van het toestel in te stellen op "TV".
Het toestel geeft het geluid van de tv weer.
De INPUT-aanduiding licht groen op. (☞ p. 11)
- 3 Wijzig de ingang van uw tv als u een component zoals een BD-speler wilt gebruiken.



Bij het afspelen van een component zoals een BD-speler die aangesloten is op de audio-ingang van het toestel.

- 1 Stel de videoinvoer van uw tv in op de videobron zoals een BD-speler.
- 2 Druk op de BD/DVD- of STB-knop om de ingang van het toestel te wijzigen.

De kleur van de INPUT-aanduiding hangt af van de geselecteerde ingang. (☞ p. 11)

- 3 Start het afspelen.



Meer informatie over het externe apparaat vindt u in de handleiding van dat apparaat.

Uw geluidsvoorkeuren instellen

Schakelen tussen stereo- en surroundgeluid

Afspelen met surroundgeluid: u kunt genieten van realistische geluidseffecten met de exclusieve AIR SURROUND XTREME van Yamaha.

Afspelen met stereogeluid: een uitgebreid geluid wordt gecreëerd voor een bron met 2 kanalen.

Surround		Stereo	
SURROUND	SURROUND	STEREO	SURROUND
	Groen		Brandt niet

Automatische volumeregeling (UniVolume)

U kunt tijdens het televisie kijken in de volgende gevallen verschillen in het volumeniveau compenseren zodat dit niet storend is.

- Bij het veranderen van de zender
- Als een tv-programma overschakelt naar een reclameboodschap
- Als een programma afgelopen is en een ander programma start



Aan/Uit



Groen

Dialogen en stemmen op de tv helderder weergeven (Clear voice)

Met deze functie maakt u dialogen in films, tv-series of rechtstreekse programma's helderder om te beluisteren.



Aan/Uit



Groen

Het volumeniveau regelen

Druk op **VOLUME +/-** om het volumeniveau aan te passen.

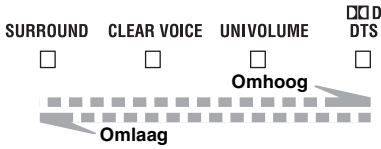

De kleur van de **DTS**-aanduiding wijzigt afhankelijk van het regelbare bereik. Groen wijst op een laag volumeniveau, oranje op een gemiddeld niveau en rood op een hoog niveau.

Opmerking

Let op, wanneer de aanduiding **DTS** rood is, is het volume op een hoger niveau ingesteld. Te veel lawaai kan uw gehoor beschadigen of anderen storen.



Om het volume tijdelijk te dempen, drukt u op **MUTE**.

Om het volume te herstellen, drukt u nogmaals op **MUTE** of drukt u op **VOLUME +/-**.



Het subwooferniveau regelen

Druk op **SUBWOOFER +/-** om het niveau van de lage tonen aan te passen.

De kleur van de **DTS**-aanduiding wijzigt afhankelijk van het niveau van de lage tonen. Groen wijst op een negatief niveau, oranje op een standaardniveau (de standaardwaarde is 0) en rood op een positief niveau.

De audiovertraging aanpassen

U kunt deze functie gebruiken om het geluid te vertragen en te synchroniseren met een achterlopend videobeeld.

1 Houd **AUDIO DELAY** gedurende langer dan 3 seconden ingedrukt om de regelmodus te activeren.



Knippert groen (p. 11)

2 Druk op **SUBWOOFER +/-** om de vertraging aan te passen. (met + kunt u de vertraging langer maken)



De vertraging langer maken



De vertraging korter maken

De kleur van de **DTS**-aanduiding wijzigt afhankelijk van het regelbare bereik. Groen wijst op een kortere vertraging, oranje op een gemiddelde vertraging en rood op een langere vertraging.

3 Druk op **AUDIO DELAY** om de regelmodus te verlaten.



De regelmodus wordt geannuleerd als er gedurende 20 seconden geen handelingen worden uitgevoerd op het toestel.

Extra informatie

Een externe subwoofer gebruiken

Het toestel beschikt over een ingebouwde subwoofer. U kunt er echter ook voor kiezen om een in de handel verkrijgbare subwoofer te gebruiken. Zie "Alternatieve aansluitingen" (p. 5).

1 Activeer de waakstand op het toestel.

2 Druk tegelijk op de knop **VOLUME -** en op het hoofddapparaat en laat vervolgens eerst de knop **VOLUME -** en daarna de knop **VOLUME -** los.

Dit toestel wordt ingeschakeld als u schakelt tussen de ingebouwde subwoofer en de externe subwoofer. De aanduiding **SURROUND** licht op als de volgende illustratie. Controleer of de instelling juist is. (p. 11)

	Ingebouwde subwoofer	Externe subwoofer
De aanduiding SURROUND (2 seconden lang, net nadat het toestel is ingeschakeld)	SURROUND Groen	SURROUND Brandt niet

- Bij de standaardinstelling wordt de ingebouwde subwoofer gebruikt voor het afspelen.
- U kunt de huidige instelling controleren door het toestel opnieuw in te schakelen vanuit de stand-bystand.

Opmerking

Het is niet mogelijk om de ingebouwde en de externe subwoofer tegelijk te gebruiken.

Het apparaat kan niet goed bediend worden met de afstandsbediening van de tv (het toestel is onder de tv geplaatst)

De bediening via de afstandsbediening van de tv verloop mogelijk moeilijk als het toestel de sensor van de tv belemmert als het onder de tv geplaatst is. Probeer de onderstaande oplossingen om het probleem te verhelpen.

- 1 **Plaats het toestel in verschillende andere posities.**
- 2 **Verwijder de voetjes om het toestel te verlagen.**

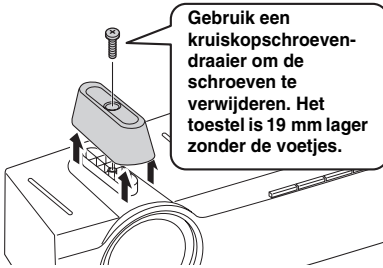

Opmerking

Bewaar de voetjes en de schroeven op een veilige plek zodat u deze later nog kunt gebruiken.

De signaaloverdrachtfunctie voor de afstandsbediening van de tv gebruiken

Als de bovenstaande oplossingen het probleem niet verhelpen, volgt u de onderstaande procedure om gebruik te maken van de signaaloverdrachtfunctie voor de afstandsbediening van de tv. Deze functie verstuurt het bedieningssignaal van de afstandsbediening van de tv dat aan de voorzijde van het toestel ontvangen wordt naar de afstandsbedieningssensor van de tv via het infraroodknipperlicht aan de achterzijde van het toestel.

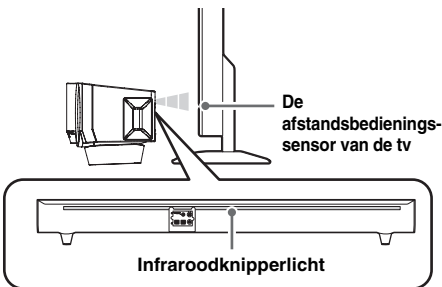

- 1 **Activeer de waakstand op het toestel.**
- 2 **Druk tegelijk op de knop VOLUME + en \odot op het hoofdapparaat en laat vervolgens eerst de knop \odot en daarna de knop VOLUME + los.**

Het toestel wordt in- of uitgeschakeld wanneer de signaaloverdrachtfunctie voor de afstandsbediening van de tv in- of uitgeschakeld wordt.

De aanduiding CLEAR VOICE licht op als de volgende illustratie. Controleer of de instelling juist is. (p. 11)

	Aan	Uit
De aanduiding CLEAR VOICE (2 seconden lang, net nadat het toestel is ingeschakeld)	CLEAR VOICE  Brandt niet	CLEAR VOICE  Groen

- De standaardinstelling is uitgeschakeld.
- U kunt de huidige instelling controleren door het toestel opnieuw in te schakelen vanuit de stand-bystand.

Opmerkingen

- Plaats het toestel nogmaals in verschillende andere posities als de afstandsbediening van de tv niet goed werkt.
- De signaaloverdrachtfunctie voor de afstandsbediening van de tv is ook ingeschakeld wanneer het toestel zich in de waakstand bevindt.

Het toestel bedienen via de afstandsbediening van de tv (functie TV remote control learning)

U kunt de afstandsbediening van de tv alleen gebruiken als u het toestel de signalen van de afstandsbediening van de tv aanleert. U kunt de volgende functies bedienen met de afstandsbediening van de tv.

- **Het volume verlagen**
- **Het volume verhogen**
- **Ingeschakeld/stand-bystand**



Bij sommige tv-afstandsbedieningen lukt het niet om deze functies te bedienen. Gebruik in dit geval de afstandsbediening die geleverd is bij het toestel.

- 1 **Stel het toestel en de tv in op de stand-bystand.**
- 2 **Druk tegelijk op de knop INPUT en \odot op het hoofdapparaat en laat vervolgens eerst de knop \odot en daarna de knop INPUT los.**

Het toestel schakelt over naar de leermodus voor afstandsbediening.



Vervolg op de volgende pagina. →

3 Druk op de knop onder aan het hoofdapparaat om de bediening te selecteren die u aan het toestel wilt aanleren.

Bediening die u aan het toestel wilt aanleren	Knop op het toestel	De aanduiding knippert groen
Het volume verlagen	VOLUME -	□ ■ □ □ □ □
Het volume verhogen	VOLUME +	□ □ ■ □ □ □
Ingeschakeld/stand-bystand	⏻	□ □ □ ■ □ □

4 Richt de afstandsbediening van de tv naar de afstandsbedieningssensor en druk twee of drie keer op de betreffende knop tot de aanduiding niet langer groen knippert maar doorlopend groen oplicht.

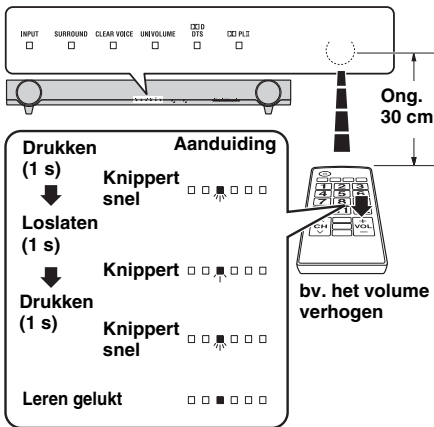

Leren mislukt

De UNIVOLUME-, CLEAR VOICE- en SURROUND-aanduiding knipperen gedurende ongeveer 3 seconden tegelijk groen.

5 Herhaal stap 3 en 4 als u het toestel andere bedieningen wilt aanleren.

6 Druk langer dan 3 seconden op de ⏻-knop op het hoofdapparaat om de leermodus voor afstandsbediening te verlaten.

Laat de ⏻-knop op het hoofdapparaat los wanneer alle aanduidingen groen oplichten. Het toestel schakelt over naar de waakstand.

Opmerkingen

- Het toestel gaat automatisch over op de stand-bystand indien het toestel in de leermodus voor afstandsbediening 5 minuten ingeschakeld blijft zonder dat het wordt bediend.
- Indien het leren niet lukt, probeer opnieuw met de tv uitgeschakeld. Houd er rekening mee dat schermreflecties de leermodus voor afstandsbediening kunnen verstoren.

Alle aangeleerde bedieningen wissen

1 Activeer de waakstand op het toestel.

2 Druk tegelijk op de knop INPUT en ⏻ op het hoofdapparaat en laat vervolgens eerst de knop ⏻ en daarna de knop INPUT los.



3 Druk nogmaals gedurende langer dan 3 seconden op de INPUT-knop op het hoofdapparaat.

4 Laat de INPUT-knop op het hoofdapparaat los wanneer de □□□ DTS-aanduiding knippert.

Druk langer dan 3 seconden op de knop ⏻ van het hoofdapparaat om de leermodus voor afstandsbediening te voltooien of om het toestel bewerkingen van een andere afstandsbediening voor de tv te laten leren.

Het toestel resetten

Als het toestel blokkeert, kunt u dit mogelijk verhelpen door de fabrieksinstellingen te herstellen.

1 Activeer de waakstand op het toestel.

2 Houd de ⏻-knop op het hoofdapparaat gedurende langer dan 3 seconden ingedrukt.

Alle aanduidingen knipperen groen.



3 Laat de ⏻-knop op het hoofdapparaat los.

Bedieningsaanduidingen op het toestel

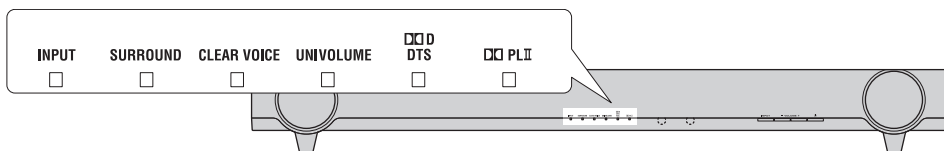

U vindt de zes aanduidingen terug in de volgorde hierboven weergegeven. De overeenstemmende kleuren en weergaves worden symbolisch als volgt weergegeven.

: licht groen op
 : licht rood op
 : licht oranje op
 : licht niet op
 : knippert groen
 : knippert rood

Aanduiding meteen na het inschakelen van het toestel

Meteen na het inschakelen van het toestel lichten de aanduidingen als volgt op naargelang de toestand van het toestel.

Gebruik van de subwoofer (☞ p. 8)	Signaaloverdrachtfunctie van de afstandsbediening van de tv (☞ p. 9)	Aanduidingen
Ingebouwde subwoofer	Uit	<input type="checkbox"/> <input type="checkbox"/> <input type="checkbox"/> <input type="checkbox"/> <input type="checkbox"/> <input type="checkbox"/> <input type="checkbox"/> <input type="checkbox"/> <input type="checkbox"/> <input type="checkbox"/> <input type="checkbox"/> <input type="checkbox"/> <input type="checkbox"/> <input type="checkbox"/> <input type="checkbox"/> <input type="checkbox"/> <input type="checkbox"/>
Externe subwoofer	Uit	<input type="checkbox"/> <input type="checkbox"/> <input type="checkbox"/> <input type="checkbox"/> <input type="checkbox"/> <input type="checkbox"/> <input type="checkbox"/> <input type="checkbox"/> <input type="checkbox"/> <input type="checkbox"/> <input type="checkbox"/> <input type="checkbox"/> <input type="checkbox"/> <input type="checkbox"/> <input type="checkbox"/> <input type="checkbox"/>
Ingebouwde subwoofer	Aan	<input type="checkbox"/> <input type="checkbox"/> <input type="checkbox"/> <input type="checkbox"/> <input type="checkbox"/> <input type="checkbox"/> <input type="checkbox"/> <input type="checkbox"/> <input type="checkbox"/> <input type="checkbox"/> <input type="checkbox"/> <input type="checkbox"/> <input type="checkbox"/> <input type="checkbox"/> <input type="checkbox"/> <input type="checkbox"/>
Externe subwoofer	Aan	<input type="checkbox"/> <input type="checkbox"/> <input type="checkbox"/> <input type="checkbox"/> <input type="checkbox"/> <input type="checkbox"/> <input type="checkbox"/> <input type="checkbox"/> <input type="checkbox"/> <input type="checkbox"/> <input type="checkbox"/> <input type="checkbox"/> <input type="checkbox"/> <input type="checkbox"/> <input type="checkbox"/> <input type="checkbox"/>

Aanduiding van de instelmodus

De aanduidingen geven de instelmodus als volgt weer.

Instelmodus	Aanduidingen
Regelen van de audiovertraging (☞ p. 8)	<input type="checkbox"/> <input type="checkbox"/> <input type="checkbox"/> <input type="checkbox"/> <input type="checkbox"/> <input type="checkbox"/> - *
Leermodus voor afstandsbediening (☞ p. 9)	<input checked="" type="checkbox"/> <input type="checkbox"/> <input type="checkbox"/> <input type="checkbox"/> <input type="checkbox"/> <input type="checkbox"/> - *

* Deze aanduidingen lichten op afhankelijk van de toestand.

Normale aanduiding

INPUT	SURROUND	CLEAR VOICE	UNIVOLUME	DTS	PLII
<input type="checkbox"/> : TV	<input type="checkbox"/> : surroundgeluid	<input type="checkbox"/> : Clear voice aan	<input type="checkbox"/> : UniVolume aan	<input type="checkbox"/> : Dolby Digital	<input type="checkbox"/> : Surroundgeluid voor 2-kanaals-stereogeluids-signalen
<input checked="" type="checkbox"/> : BD/DVD					
<input type="checkbox"/> : STB	<input type="checkbox"/> : stereogeluid	<input type="checkbox"/> : Clear voice uit	<input type="checkbox"/> : UniVolume uit	<input type="checkbox"/> : PCM	<input type="checkbox"/> : Stereogeluid
<input type="checkbox"/> : waakstand				<input checked="" type="checkbox"/> : DTS Digital Surround	<input checked="" type="checkbox"/> : Surroundgeluid voor surroundgeluids-signalen
<input type="checkbox"/> <input type="checkbox"/> <input type="checkbox"/> : geluid dempen					

Problemen oplossen

Raadpleeg de onderstaande tabel in geval van problemen met het toestel. Als u het probleem dat u ervaart hieronder niet terugvindt of als de onderstaande instructies niet helpen, activeert u de waakstand op het toestel, koppelt u het netsnoer los en contacteert u de dichtstbijzijnde erkende Yamaha-verdeler of het dichtstbijzijnde Yamaha Service Center. Controleer eerst de onderstaande punten.

- 1 Het netsnoer van het toestel, de tv en de externe componenten (zoals een BD-speler) is goed aangesloten op het stopcontact.
- 2 Het toestel, de tv en de externe componenten (zoals een BD-speler) zijn ingeschakeld.
- 3 Alle kabels zijn goed aangesloten op de correcte aansluitingen op de componenten.

Probleem	Oorzaak	Oplossing	Zie pagina
Het apparaat wordt ingeschakeld maar wordt onmiddellijk terug uitgeschakeld.	Het netsnoer is mogelijk verkeerd aangesloten.	Zorg ervoor dat het netsnoer stevig in het stopcontact is gestoken.	4
	Het toestel heeft mogelijk een zware elektrische schok gekregen, bijvoorbeeld van een blikseminslag of overmatige statische elektriciteit.	Zet het toestel in de waakstand en koppel vervolgens het netsnoer los. Wacht ongeveer 30 seconden, sluit het netsnoer aan en schakel vervolgens het toestel opnieuw in.	—
	Het toestel heeft een automatische slaapfunctie, waarmee het automatisch in de stand-bystand wordt gezet indien het 12 uur ingeschakeld blijft zonder dat het wordt bediend.		—
De luidsprekers produceren geen geluid.	Het volume staat mogelijk op het minimum.	Wijzig de volumebalans.	8
	De dempingsfunctie is mogelijk actief.	Druk op MUTE op de afstandsbediening om de dempingsfunctie te annuleren en het volume aan te passen.	8
	De ingangsbron of instelling van de ingang is mogelijk foutief.	Selecteer de juiste ingangsbron of -instelling.	7
Er is geen surroundeffect merkbaar.	De surroundmodus is niet geselecteerd.	Druk op SURROUND op de afstandsbediening om het surroundeffect te activeren.	7
Geen lage tonen / de externe subwoofer produceert geen geluid.	Het volume van het subwooferkanaal is mogelijk ingesteld op het minimumniveau.	Pas het volumeniveau van de subwoofer aan.	8
	De tegenovergestelde instelling is geselecteerd voor de subwoofer.	Selecteer de gezamenlijke instelling voor de subwoofer.	8
	De bron bevat geen lagefrequentiesignalen.		—
	De kabel tussen het toestel en de subwoofer is niet aangesloten wanneer u de externe subwoofer wilt gebruiken.	Verbind het toestel en de externe subwoofer met behulp van een subwooferkabel.	5
Het volumeniveau wordt verlaagd zonder dat u een handeling uitvoert.	Het volumeniveau van het toestel wordt beperkt om te verhinderen dat het geluid plots overmatig luid wordt weergegeven.	Reset het volume.	8
Het toestel werkt niet correct.	Het toestel werd mogelijk blootgesteld aan een zware elektrische schok, bijvoorbeeld van een blikseminslag of overmatige statische elektriciteit, of aan een daling van de stroomtoevoer.	Zet het toestel in de waakstand en koppel vervolgens het netsnoer los. Wacht ongeveer 30 seconden, sluit het netsnoer aan en schakel vervolgens het toestel opnieuw in.	—
Een digitaal apparaat of apparaat met hoge frequentie produceert geluiden.	Het toestel is mogelijk in de buurt van digitale apparatuur of apparatuur met hoge frequentie geplaatst.	Plaats het toestel uit de buurt van dergelijke apparatuur.	—
De afstandsbediening bedient het toestel niet.	Het toestel is mogelijk buiten het bereik van de afstandsbediening.	Het bedieningsbereik van de afstandsbediening van het toestel bedraagt 6 m.	6
	De afstandsbedieningssensor van het toestel wordt mogelijk blootgesteld aan direct zonlicht of belichting.	Wijzig de belichting of wijzig de positie van het toestel.	—
	De batterijen zijn mogelijk leeg.	Vervang de batterijen.	6
Het volume van het toestel en de tv wordt tegelijk verhoogd.	Uw tv heeft het signaal van de tv-afstandsbediening ontvangen terwijl het signaal ook aangeleerd is aan het toestel.	Verlaag het volume van de tv naar het minimum of schakel de audio-uitvoer van de ingebouwde tv-luidspreker uit.	—
		Regel het volume met behulp van de afstandsbediening van het toestel.	8

Probleem	Oorzaak	Oplossing	Zie pagina
U kunt het volume, de subwoofer en de audiovertraging niet aanpassen.	De waarde is op het maximum of minimum ingesteld.		8
U hebt het toestel de bediening via de afstandsbediening van de tv niet aangeleerd.	De afstandsbedieningssensor van het toestel wordt mogelijk blootgesteld aan direct zonlicht of belichting.	Wijzig de positie van het toestel.	—
	Reflecties op het tv-scherm storen het afstandsbedieningssignaal.	Koppel het netsnoer los en voer het aanleren met de afstandsbediening opnieuw uit.	—
	De batterijen van de afstandsbediening van de tv zijn mogelijk leeg.	Vervang de batterijen.	—
	U hebt de knop niet lang genoeg ingedrukt om het aanleren met de afstandsbediening uit te voeren.	Druk als volgt op de knop van de afstandsbediening van de tv: "1 seconde indrukken" → "1 seconde loslaten" → "1 seconde indrukken"	9
	U kunt de afstandsbediening van de tv niet gebruiken om functies aan te leren.	Gebruik de afstandsbediening van het toestel.	9
	De afstandsbediening van de tv bevindt zich buiten het bedieningsbereik.	Richt de afstandsbediening van de tv naar de afstandsbedieningssensor van het toestel en laat hierbij minstens 30 cm ruimte tussen beide toestellen.	9
	Het toestel schakelt niet over naar de leermodus voor afstandsbediening.	Bedien het toestel pas als de INPUT-aanduiding rood knippert.	9
De voedingsstatus van het toestel en uw tv is niet gelijk (uw tv is bijvoorbeeld ingeschakeld en op het toestel is de waakstand geactiveerd.)	De voedingsstatus van het toestel en uw tv was al vanaf het begin niet gelijk.	Druk op de aan-knop van de afstandsbediening van uw tv om uw tv en het toestel in de stand-bystand te zetten nadat u op de aan-knop van uw tv zelf en van het toestel hebt gedrukt om zowel uw tv als het toestel in te schakelen.	9
De afstandsbediening werkt niet, zelfs niet als u de signaaloverdrachtfunctie van de afstandsbediening van de tv gebruikt.	Het toestel en de tv bevinden zich te dicht bij/te ver verwijderd van elkaar.	Gebruik de signaaloverdrachtfunctie voor de afstandsbediening van de tv opnieuw na het verplaatsen van het infraroodknipperlicht van het toestel en de afstandsbedieningssensor van de tv.	9
		Gebruik de signaaloverdrachtfunctie voor de afstandsbediening van de tv opnieuw na het aanpassen van de hoogte van het toestel door de voetjes te verwijderen of te bevestigen.	9
	Er bevindt zich een obstakel tussen het toestel en uw tv.	Verwijder het obstakel.	—
	De signaaloverdrachtfunctie voor de afstandsbediening van de tv is niet geactiveerd.	Herstart het toestel en controleer de status van de aanduiding.	9
	De afstandsbediening van de tv ondersteunt de signaaloverdrachtfunctie niet.	Plaats het toestel (bijvoorbeeld zonder de voetjes) zodat het de afstandsbedieningssensor van de tv niet hindert.	9
Het is niet mogelijk om een 3D-bril te gebruiken.	Het toestel belemmert de zender van de 3D-bril van de tv.	Controleer de positie van de zender van de 3D-bril in de handleiding van de tv en zet het toestel op een plaats waar het geen hinder veroorzaakt.	—
Het beeld op het tv-scherm is wazig of vervormd.	Het toestel bevindt zich te dicht bij uw CRT-tv.	Plaats het toestel uit de buurt van de tv.	—

Contacteer uw dichtstbijzijnde erkende Yamaha-verdeler of Service Center als het volgende probleem zich voordoet.

Probleem	Oorzaak	Oplossing	Zie pagina
Het toestel wordt onmiddellijk uitgeschakeld en de INPUT-aanduiding knippert.	Het beveiligingscircuit is geactiveerd.		—

Specificaties

Versterker

- Minimaal RMS-uitgangsvermogen
Links- en rechtsvoor (1 kHz, 1% THD, 6 Ω)
..... 24 W + 24 W
Subwoofer (100 Hz, 1% THD, 3 Ω) 48 W
- Maximaal vermogen
Links- en rechtsvoor (1 kHz, 10% THD, 6 Ω)
..... 30 W + 30 W
Subwoofer (100 Hz, 10% THD, 3 Ω) 60 W

Luidspreker

- Type
Voorluidspreker Type met akoestische ophanging/
Zonder magnetische afscherming
Subwoofer Bass reflex-type/
Zonder magnetische afscherming
- Driver
Voorluidspreker 6,5 cm conus \times 2
Subwoofer 7,5 cm conus \times 2
- Impedantie
Voorluidspreker 6 Ω
Subwoofer 3 Ω
- Frequentiebereik (-10 dB, stereomodus)
Voorluidspreker 150 Hz tot 20 kHz
Subwoofer 50 Hz tot 150 Hz



Dit systeem gebruikt nieuwe technologieën en algoritmes die het mogelijk maken om 7-kanaals-surroudgeluid te bereiken met slechts twee voorluidsprekers en zonder muurweerkaatsingen.



Gefabriceerd onder licentie van Dolby Laboratories. Dolby, Pro Logic en het dubbele-D-symbool zijn handelsmerken van Dolby Laboratories.

Ingangen

- Optisch 2 (TV, BD/DVD)
- Coax 1 (STB)

Uitgangen

- Subwoofer 1
- Systeemaansluiting (voor gedeelde voeding met subwoofer) 1

Algemeen

- Stroomvoorziening
[Modellen voor VS en Canada] AC 120 V, 60 Hz
[Model voor Taiwan] AC 110 V, 60 Hz
[Andere modellen] AC 220-240 V, 50/60 Hz
- Stroomverbruik 22 W
- Stroomverbruik in waakstand Minder dan 0,5 W
- Afmetingen (B \times H \times D)
Met voetjes 890 \times 107 \times 120,5 mm
- Gewicht 4,2 kg

* Specificaties zijn onderhevig aan wijzigingen zonder voorafgaande kennisgeving.



"DTS" en "DTS Digital Surround" zijn gedeponeerde handelsmerken van DTS, Inc.

UniVolume

"UniVolume" is een handelsmerk van Yamaha Corporation.

Informatie voor gebruikers over inzameling en verwijdering van oude apparaten en gebruikte batterijen



Deze tekens op de producten, verpakkingen en/of bijgaande documenten betekenen dat gebruikte elektrische en elektronische producten en batterijen niet mogen worden gemengd met algemeen huishoudelijk afval. Breng alstublieft voor de juiste behandeling, herwinning en hergebruik van oude producten en gebruikte batterijen deze naar daarvoor bestemde verzamelpunten, in overeenstemming met uw nationale wetgeving en de instructies 2002/96/EC en 2006/66/EC.



Door deze producten en batterijen correct te verwijderen, helpt u natuurlijke rijkdommen te beschermen en voorkomt u mogelijke negatieve effecten op de menselijke gezondheid en de omgeving, die zich zouden kunnen voordoen door ongepaste afvalverwerking.

Voor meer informatie over het inzamelen en hergebruik van oude producten en batterijen kunt u contact opnemen met uw plaatselijke gemeentebestuur, uw afvalverwerkingsbedrijf of het verkooppunt waar u de artikelen heeft gekocht.



[Informatie over verwijdering in andere landen buiten de Europese Unie]

Deze symbolen zijn alleen geldig in de Europese Unie. Mocht u artikelen weg willen gooien, neem dan alstublieft contact op met uw plaatselijke overheidsinstantie of dealer en vraag naar de juiste manier van verwijderen.

Pb

Opmerking bij het batterijteken (onderste twee voorbeelden):

Dit teken wordt mogelijk gebruikt in combinatie met een scheikundig symbool. In dat geval voldoet het aan de eis en de richtlijn, die is opgesteld voor het betreffende chemisch product.

Important Notice: Guarantee Information for customers in EEA* and Switzerland**English**

For detailed guarantee information about this Yamaha product, and Pan-EEA* and Switzerland warranty service, please either visit the website address below (Printable file is available at our website) or contact the Yamaha representative office for your country. * EEA: European Economic Area

Remarque importante: informations de garantie pour les clients de l'EEE et la Suisse**Français**

Pour des informations plus détaillées sur la garantie de ce produit Yamaha et sur le service de garantie applicable dans l'ensemble de l'EEE ainsi qu'en Suisse, consultez notre site Web à l'adresse ci-dessous (le fichier imprimable est disponible sur notre site Web) ou contactez directement Yamaha dans votre pays de résidence. * EEE : Espace Economique Européen

Wichtiger Hinweis: Garantie-Information für Kunden in der EWR* und der Schweiz**Deutsch**

Für nähere Garantie-Information über dieses Produkt von Yamaha, sowie über den Pan-EWR*- und Schweizer Garantieservice, besuchen Sie bitte entweder die folgend angegebene Internetadresse (eine druckfähige Version befindet sich auch auf unserer Webseite), oder wenden Sie sich an den für Ihr Land zuständigen Yamaha-Vertrieb. *EWR: Europäischer Wirtschaftsraum

Viktigt: Garantiinformation för kunder i EES-området* och Schweiz**Svenska**

För detaljerad information om denna Yamahaprodukt samt garantiservice i hela EES-området* och Schweiz kan du antingen besöka nedanstående webbadress (en utskriftsvänlig fil finns på webbplatsen) eller kontakta Yamahas officiella representant i ditt land. * EES: Europeiska Ekonomiska Samarbetsområdet

Avviso importante: informazioni sulla garanzia per i clienti residenti nell'EEA* e in Svizzera**Italiano**

Per informazioni dettagliate sulla garanzia relativa a questo prodotto Yamaha e l'assistenza in garanzia nei paesi EEA* e in Svizzera, potete consultare il sito Web all'indirizzo riportato di seguito (è disponibile il file in formato stampabile) oppure contattare l'ufficio di rappresentanza locale della Yamaha. * EEA: Area Economica Europea

Aviso importante: información sobre la garantía para los clientes del EEE* y Suiza**Español**

Para una información detallada sobre este producto Yamaha y sobre el soporte de garantía en la zona EEE* y Suiza, visite la dirección web que se incluye más abajo (la versión del archivo para imprimir esta disponible en nuestro sitio web) o póngase en contacto con el representante de Yamaha en su país. * EEE: Espacio Económico Europeo

Belangrijke mededeling: Garantie-informatie voor klanten in de EER* en Zwitserland**Nederlands**

Voor gedetailleerde garantie-informatie over dit Yamaha-product en de garantieservice in heel de EER* en Zwitserland, gaat u naar de onderstaande website (u vindt een afdrukbaar bestand op onze website) of neemt u contact op met de vertegenwoordiging van Yamaha in uw land. * EER: Europese Economische Ruimte

<http://europe.yamaha.com/warranty/>

