



Användarguide

Sound Bar

SR-B20A

SV

INNEHÅLLSFÖRTECKNING

INLEDNING 5

Angående denna bruksanvisning	5
Egenskaper	6
Medföljande tillbehör	9

DELARS NAMN OCH FUNKTIONER 11

Soundbarens delars namn (fram/topp)	11
Delars namn på soundbar (bak)	13
Delars namn på fjärrkontrollen	14

FÖRBEREDELSE 16

Förberedelser	16
Försiktighetsåtgärder för förberedelser	19
Inställning av soundbaren	21
Ansluta en TV	22
Ansluta en TV endast med medföljer digital optisk ljud kabel	22
Anslut TV:n med en HDMI-kabel (säljs separat)	23
Anslutning av en ljudenhet	25
Ansluta en extern subwoofer	26
Förberedande av fjärrkontrollen	27
På- och avslagning av soundbaren	28

UPPSPELNING 29

Grundläggande kontroll under uppspelning	29
Justera ljudet enligt dina önskemål	31
Ljudfunktioner på denna produkt	31
Surrounduppspelning	32
Stereouppspelning	33
Justering av subwoofers volym	34
Uppspelning av mänskliga röster tydligt (CLEAR VOICE)	35
Lyssna på förstärkt basljud (BASS EXT)	36

Lyssna på ljud från en Bluetooth®-apparat	37
YTTERLIGARE FUNKTIONER	40
Ändra ljusstyrkan på indikatorerna (Dimmer)	40
Använda en TV:s fjärrkontroll för att styra soundbaren (HDMI Control)	41
Visar typ av ljudsignal och inställningar för funktionerna	42
Styra soundbaren med appen	43
KONFIGURATION	44
Aktiverar/inaktiverar HDMI Control-funktionen	44
Aktiverar/inaktiverar den automatiska standby funktionen	45
Aktiverar/inaktiverar barnlås-funktionen	46
Aktiverar/inaktiverar Bluetooth standby-funktionen	47
Aktiverar/inaktiverar Bluetooth-funktionen	48
Ställer in komprimeringsnivå för dynamikomfånget	49
Initierar soundbaren	51
FELSÖKNING	52
Kontrollera följande först när något problem uppstår	52
När ett problem uppstår: Ström eller helhetsfunktionalitet	53
När ett problem uppstår: Ljud	61
När ett problem uppstår: Bluetooth®	66
När ett problem uppstår: App	68
Andra åtgärder	69
Hur man minimerar strömförbrukning i standby	69
Försiktighetsåtgärder för fjärrkontrollbatterier	70
Hur man byter batteri i fjärrkontrollen	71
Hur man återställer soundbaren	72
TILLÄGG	73
Specifikationer för soundbaren	73
Digitala ljudsignalformat som stöds	76
Lista över indikatorvisningar	77

Angående mjukvaruprogram från tredje part	80
Montera soundbaren på en vägg	87
Försiktighetsåtgärder för montering av soundbaren på en vägg	87
Montering av soundbaren på en vägg (för kvalificerad servicepersonal)	88

INLEDNING

Angående denna bruksanvisning

- Denna bruksanvisning är för följande läsare:
 - användare av produkten
 - konstruktör, byggare och återförsäljare som monterar enheten på en vägg
- Denna bruksanvisning använder följande symboler för viktig information:



VARNING

Det här avsnittet behandlar "risk för allvarliga personskador eller dödsfall".



FÖRSIKTIGHET

Det här avsnittet behandlar "risk för personskador".

MEDDELANDE

Indikerar punkter du måste iaktta för att förhindra fel på produkten, skada eller felaktig funktion och dataförlust samt skydd av miljön.

OBS!

Indikerar noteringar om instruktioner, restriktioner på funktioner och ytterligare information som kan vara hjälpsfull.

- Illustrationerna och skärmbilderna i denna bruksanvisning är bara avsedda som instruktion.
- Företagsnamn och produktnamn i den här bruksanvisningen är varumärken eller registrerade varumärken som tillhör respektive ägare.
- I denna anvisning är olika smarttelefoner och surfplattor kollektivt refererade till som "mobila enheter". Vid behov specificeras typen av mobil enhet i förklaringar.
- [Sök tagg] är en nyckelord som använd i sökningar. Detta tjänar som en länk från Snabbuppstartsguide till Användarguide.

OBS!

Säkerhetsanvisningar och Snabbuppstartsguide medföljer denna produkt. Se Säkerhetsanvisningar först.

Egenskaper

Soundbaren är en högtalare för din TV som gör att du enkelt kan njuta av surroundljud på TV:n.

■ Spela upp surroundljud

Virtual 3D surround ljudteknik, "DTS Virtual:X", gör det möjligt att surroundljud kan höras inte bara från horisontala riktningar utan även från olika höjder. Detta ger ett omfång till ljudet som verkar innesluta dig helt och förstärker känslan av att vara indragen i orden i filmer, tv och musik.



Relaterade länkar

"Surrounduppspelning" (s.32)

■ Enkelt spela upp ljudinnehåll från en Bluetooth-enhet



Relaterade länkar

"Lyssna på ljud från en Bluetooth®-apparat" (s.37)

■ Ytterligare funktioner

Clear Voice (Tydliga röster)

Denna funktion urskiljer automatiskt mänskliga röster från bakgrundsljud och förstärker volymen endast för röster. Mänskliga röster på TV-program som använder mycket bakgrundsmusik och ljudeffekter kan höras tydligare.

- "Uppspelning av mänskliga röster tydligt (CLEAR VOICE)" (s.35)

Bass Extension (Basutökning)

Denna funktion förstärker basnivåer som ofta inte är tillräckligt starka när en kompakt högtalare används, för ljud med större slagkraft.

- "Lyssna på förstärkt basljud (BASS EXT)" (s.36)

Audio Return Channel (ARC) och HDMI Control-funktion kompatibel

En Audio Return Channel (ARC) kompatibel TV kan anslutas till soundbaren med en HDMI-kabel.

En HDMI styrfunktionkompatibel TV tillåter styrning av soundbarens grundfunktioner med Tv:ns fjärrkontroll.

- "Anslut TV:n med en HDMI-kabel (säljs separat)" (s.23)
- "Använda en TV:s fjärrkontroll för att styra soundbaren (HDMI Control)" (s.41)

Dedikerad app: ”Sound Bar Remote”

Soundbaren kan enkelt styras från din mobila enhet.

■ **Certifierad som en Yamaha Eco-produkt**



Yamaha Eco-etikett är ett märke som certifierar produkter som har en hög miljöeffektivitet.

Med en avancerad energisparande design uppnår denna produkt en låg effektförbrukning som inte överstiger 1,8 watt när den är i standby-läge.

Medföljande tillbehör

Se till att du har fått samtliga följande tillbehör:

- Soundbar (SR-B20A)



- Fjärrkontroll



* Ett litiumbatteri (CR2025) har redan satts in i fjärrkontrollen.

- Nätsladd



- Digital optisk ljud kabel



- Distanser (x2, på 1 ark)



* Använd vid montering av soundbaren på en vägg.

- Monteringsmall

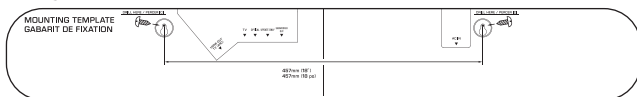

* Använd vid montering av soundbaren på en vägg.

INLEDNING > Medföljande tillbehör

- Snabbuppstartsguide



- Säkerhetsanvisningar



DELARS NAMN OCH FUNKTIONER

Soundbarens delars namn (fram/topp)

Denna avsnitt beskriver delars namn och funktioner för soundbarens fram/topp.

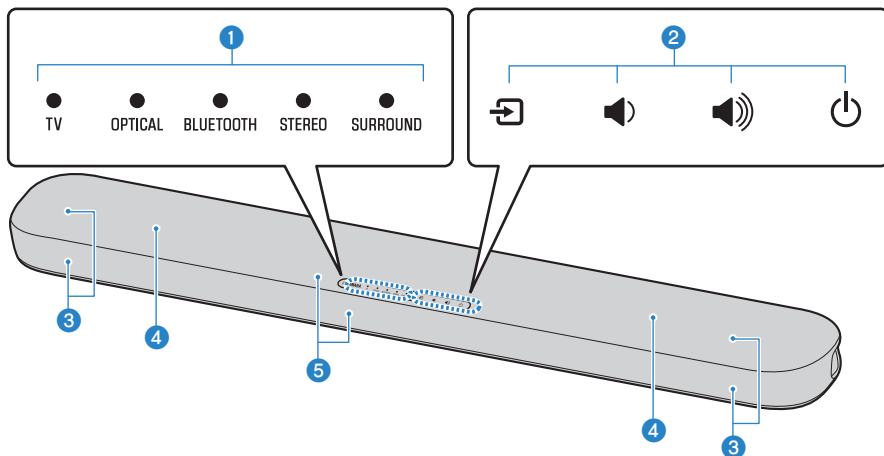

1 Indikatorer

Indikatorerna på toppanelen blinkar eller lyser för att visa status för funktion eller inställning. Under normal uppspelning indikeras inställningsstatus som följer:

TV / OPTICAL / BLUETOOTH: Vald ingångskälla

STEREO: Stereouppspelning

SURROUND: Surrounduppspelning

OBS!

Detta dokument använder följande bilder för att visa att indikatorer är av, lyser eller blinkar.



Av



Lyser



Blinkar

2 Reglage

Tryck på symbolen med din fingerspets för att styra soundbaren.

◻ (ingång): Väljer en ingångskälla (s.29).

◻ / ◻ (volym +/-): Justera volymen (s.29).

⏻ (ström) Slår på och av soundbaren.

3 Högtalare

4 Inbyggda subwoofrar

5 Fjärrkontrollsensorer

OBS!

- För att förebygga oavsiktlig hantering, placera inte någonting på soundbarens reglage. Aktivering av barnlåsfunktionen förebygger oavsiktlig hantering.
- Ljusstyrkan på indikatorerna kan justeras genom att trycka på DIM.

Relaterade länkar

- "Aktiverar/inaktiverar barnlås-funktionen" (s.46)
- "Ändra ljusstyrkan på indikatorerna (Dimmer)" (s.40)

Delars namn på soundbar (bak)

Denna avsnitt beskriver delars namn och funktioner för soundbarens baksida.

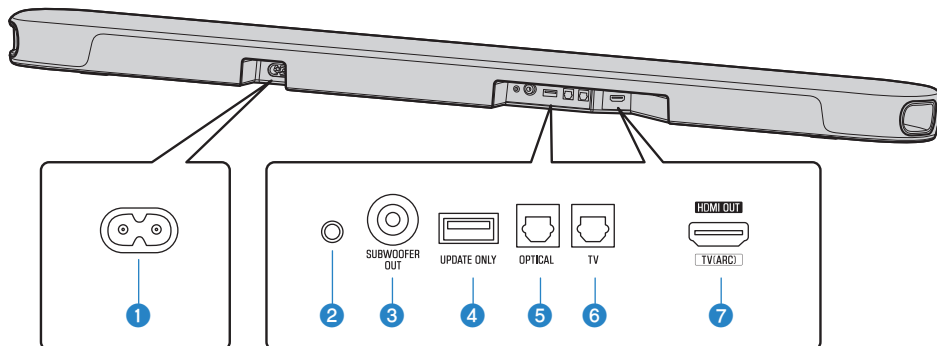

1 AC-ingångsjack

2 Återställningsknapp

Håll ner i minst 10 sekunder för att tvinga soundbaren att stängas av.

3 SUBWOOFER OUT-jack (s.26)

4 UPDATE ONLY-jack

Använd för att uppdatera soundbarens firmware.

Se anvisningarna som följer med firmware för ytterligare information.

5 OPTICAL-ingångsjack (s.25)

6 TV-ingångsjack (s.22)

7 HDMI OUT/TV (ARC)-jack (s.23)

Relaterade länkar

- "Soundbarens delars namn (fram/topp)" (s.11)
- "Delars namn på fjärrkontrollen" (s.14)

Delars namn på fjärrkontrollen

Denna avsnitt beskriver delars namn och funktioner på fjärrkontrollen.

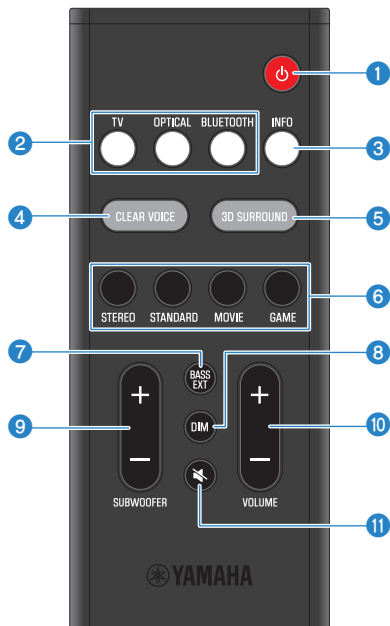

1 **⏻ (ström) knapp**

Slår på och av soundbaren (s.28).

2 **Knappar för ingångskällor**

Välj en ljudingångskälla (s.29).

- TV-knapp: Ljud från en TV
- OPTICAL-knapp: Ljud från en apparat ansluten till OPTICAL-ingångsjacket
- BLUETOOTH-knapp: Ljud från en Bluetooth-apparat

3 **INFO-knapp**

Visa information så som den typ av ljudsignaler som spelas och inställningarna för soundbarens funktioner (s.42).

4 **CLEAR VOICE-knapp**

Aktiverar/inaktiverar tydlig röst funktionen (s.35).

5 **3D SURROUND-knapp**

Tryck på knappen för att aktivera eller inaktivera 3D-surrounduppspelning (s.32).

6 **Ljudlägesknappar**

Växla till det ljudläge du föredrar (s.31).

- STANDARD
- MOVIE
- GAME
- STEREO

7 **BASS EXT-knapp**

Aktiverar/inaktiverar basutökningsfunktionen (s.36).

8 **DIM-knapp**

Växlar ljusstyrkan på indikatorerna på soundbaren (s.40).

9 **SUBWOOFER (+/-)-knapp**

Justerar subwoofers volym (s.34).

10 **VOLUME (+/-)-knapp**

Justerar volymen på soundbaren(s.29).

11 **🔇 (tyst) knapp**

Stäng av ljudutmatningen (s.29). Tryck på denna knapp igen, eller tryck på VOLUME (+/-) för att slå på ljudet igen.

OBS!

- Använd fjärrkontrollen inom området som visas i följande illustration:

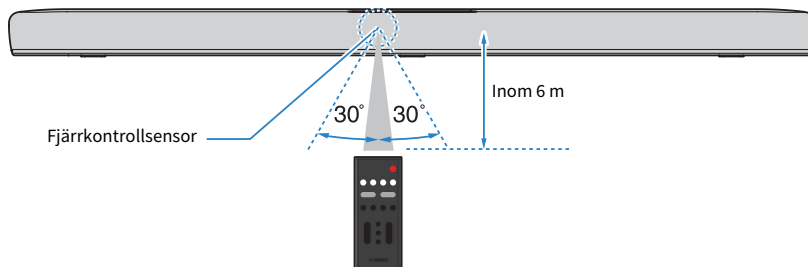

- När soundbaren är monterad på en väg, peka fjärrkontrollen mot fjärrkontrollsensorn på toppen av soundbaren.

Relaterade länkar

- "Soundbarens delars namn (fram/topp)" (s.11)
- "Montering av soundbaren på en vägg (för kvalificerad servicepersonal)" (s.88)

FÖRBEREDELSE

Förberedelser

Installera soundbaren och anslut en TV till den.

1 Installera soundbaren.

Installeringsförfarande

”Inställning av soundbaren” (s.21)

2 Anslut en TV till soundbaren.

Beroende på typ av TV, anslut Tv:n till soundbaren enligt följande:

- **Anslutning av Tv:n endast med medföljande digital optisk ljud kabel**



Anslutningsförfarande

- "Ansluta en TV endast med medföljer digital optisk ljud kabel" (s.22)

- **TV utrustad med ett HDMI-jack markerat som "ARC"**

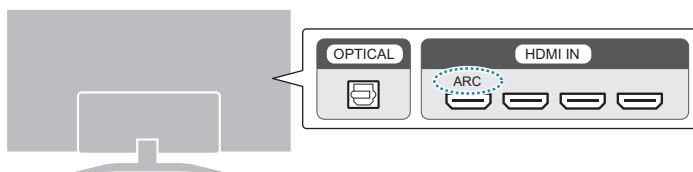

Anslutningsförfarande

- "Anslut TV:n med en HDMI-kabel (säljs separat)" (s.23)

- **TV inte utrustad med ett HDMI-jack markerat som "ARC"**

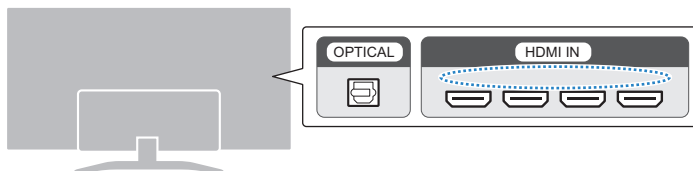

Anslutningsförfarande

- "Ansluta en TV endast med medföljer digital optisk ljud kabel" (s.22)
- "Anslut TV:n med en HDMI-kabel (säljs separat)" (s.23)

3 Anslut en ljudenhet (vid behov).

Anslutningsförfarande

"Anslutning av en ljudenhet" (s.25)

4 Anslut en extern subwoofer (vid behov).

Anslutningsförfarande

"Ansluta en extern subwoofer" (s.26)

5 Förbered fjärrkontrollen.

”Förberedande av fjärrkontrollen” (s.27)

6 Slå på soundbaren.

”På- och avslagning av soundbaren” (s.28)

OBS!

- Anslut Av-apparater (sås om BD/DVD-spelare och digitalboxar) till TV:ns HDMI-ingångsjack.

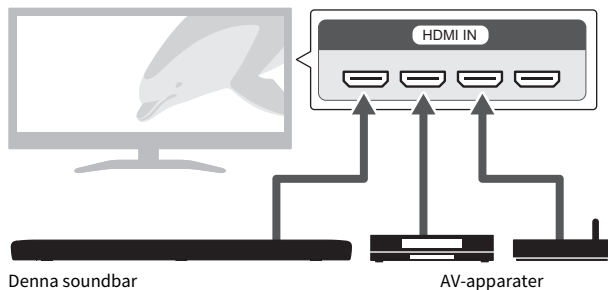

- Vid uppspelning av ljud från en TV eller Av-apparat via soundbaren, ställ in ingångskällor enligt följande:
 - Soundbarens ingångskälla: TV
 - TV:ns ingångskälla: AV-apparat som spelar upp innehållet
- ARC (Audio Return Channel) är en funktion som skickar ljudsignaler från TV:ns HDMI-utgångsjack.

Försiktighetsåtgärder för förberedelser

Före installering av soundbaren och anslutning till andra apparater, se till att läsa följande säkerhetsföreskrifter. Se till att alltid följa säkerhetsföreskrifterna.

■ Försiktighetsåtgärder för installering



VARNING

- Installera på det sätt som beskrivs i bruksanvisningen. Om den faller eller välter kan det orsaka personskador eller andra skador.
- Bekräfta att den avslutade installeringen är säker och fast. Vidare, utför säkerhetsinspektion regelbundet. Om detta inte iakttas kan det orsaka att apparater faller och resulterar i skada.
- Utsätt inte produkten för regn och använd den inte i närheten av vatten eller i fuktig eller våt miljö. Ställ inte behållare (t.ex. vaser, flaskor eller glas) med vätska på produkten, eftersom vätska då kan spillas i öppningar eller på platser där vatten kan droppa. Om vätska, såsom vatten, kommer in i produkten kan det orsaka brand, elektriska stötar eller funktionsfel.
- Placera inga brinnande föremål eller öppna lågor nära produkten, eftersom de kan orsaka eldsvåda.
- Använd inte produkten nära medicinska enheter eller i sjukvårdsanläggningar. Radiovågor från den här produkten kan påverka medicinska enheter.



FÖRSIKTIGHET

- Placera inte produkten på en instabil plats där den kan falla eller välta och orsaka personskador.
- När denna produkt installeras, se till att inte blockera värme avledning. Annars kan värme inneslutas inuti produkten och orsaka brand eller funktionsfel.
- Installera inte produkten på platser där den kan komma i kontakt med frätande gaser eller salt luft eller platser som har hög rök eller ånga. Det kan leda till att enheten slutar fungera.
- Undvik att befinna dig nära produkten i samband med en naturkatastrof, t.ex. en jordbävning. Förflytta dig snabbt från produkten till en säker plats eftersom produkten kan välta eller falla och orsaka personskador.

MEDELANDE

- Tryck inte hårt på högtalarenheter eller delar på denna produkt som är täckta med tyg.
- Placera inga föremål känsliga för magnetism (så som en hårddisk eller magnetkort) nära produkten. Magneteffekten från soundbaren kan orsaka skada på föremålet eller inspelad data.
- Använd inte denna produkt på en plats som blir extremt varm, så som i direkt solljus eller nära en värmekälla, eller som blir extremt kall, eller som utsätts för stor mängd smuts eller vibrationer. Annars kan det orsaka att denna produkts panel deformeras, interna komponenter felar eller att driften blir instabil.
- Om du använder en trådlös funktion ska du undvika att installera den här produkten nära väggar eller skrivbord av metall, mikrovägsgnagnar eller andra trådlösa nätverksenheter. Hinder kan förkorta överföringsavståndet.

■ Försiktighetsåtgärder för anslutningar



VARNING

- Använd den här produkten med den nätpänning som anges på den. Om du ansluter till ett olämpligt vägguttag kan det orsaka brand, elektriska stötar eller funktionsfel.
- Använd endast den medföljande nätkabeln. Använd aldrig den medföljande nätkabeln med andra produkter. Annars kan det orsaka brand, elektriska stötar eller funktionsfel.
- Sätt aldrig in eller ta ut nätkontakten med våta händer. Hantera inte produkten med våta händer. Annars kan det orsaka elektriska stötar eller funktionsfel.
- Vidrör inte nätkontakten eller nätkabeln om det finns risk för blixtnedslag. Annars kan det orsaka elektriska stötar.
- Se till att nätuttaget är lättåtkomligt när du installerar produkten. Om det uppstår problem eller tekniska fel bör du omedelbart stänga av strömbrytaren och dra ut kontakten ur vägguttaget. Även om strömbrytaren är avstängd måste nätkabeln också dras ut från vägguttaget för att produkten ska vara helt bortkopplad från strömkällan.
- Om du inte ska använda produkten på ett tag ska du dra ut nätkontakten ur vägguttaget. Annars kan det orsaka brand eller funktionsfel.
- Kontrollera nätkontakten regelbundet och avlägsna smuts och damm som eventuellt har samlats på den. Annars kan det orsaka brand eller elektriska stötar.



FÖRSIKTIGHET

- Använd inte ett vägguttag där nätkontakten sitter löst när den satts in. Annars kan det orsaka brand eller elektriska stötar eller brännskador.
- När nätkontakten kopplas los håll alltid i själva kontakten och inte i sladden. Om du drar i kabeln kan den skadas och orsaka elstötar eller brand.
- Sätt i nätkontakten ordentligt hela vägen in i vägguttaget. Om produkten används utan att kontakten är helt instoppad kan damm samlas på kontakten och orsaka brand eller brännskador.

MEDDELANDE

- Om du ansluter externa apparater ska du läsa bruksanvisningen för varje apparat noga och ansluta dem i enlighet med instruktionerna. Om en apparat inte hanteras enligt instruktionerna kan det orsaka funktionsfel.
- Anslut inte den här produkten till industriella apparater. Den här produkten är konstruerad för anslutning till en apparat för konsumentbruk. Anslutning till en industriell apparat kan orsaka funktionsfel på denna produkt.

Installering av soundbaren

- Före installering av soundbaren se till att läsa följande säkerhetsföreskrifter.
 - "Försiktighetsåtgärder för förberedelser" (s.19)

Installera produkten som visas på följande bilder.

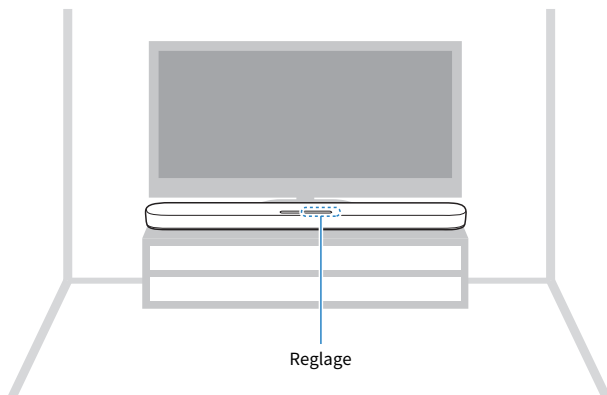

OBS!

Soundbaren kan även monteras på en vägg.

Relaterade länkar

"Montering av soundbaren på en vägg (för kvalificerad servicepersonal)" (s.88)

Ansluta en TV

Ansluta en TV endast med medföljer digital optisk ljud kabel

- Före anslutning av en extern subwoofer se till att läsa följande säkerhetsföreskrifter.
 - "Försiktighetsåtgärder för förberedelser" (s.19)

Anslut en TV med medföljande digital optisk ljud kabel.

1 Anslut en TV till soundbaren.

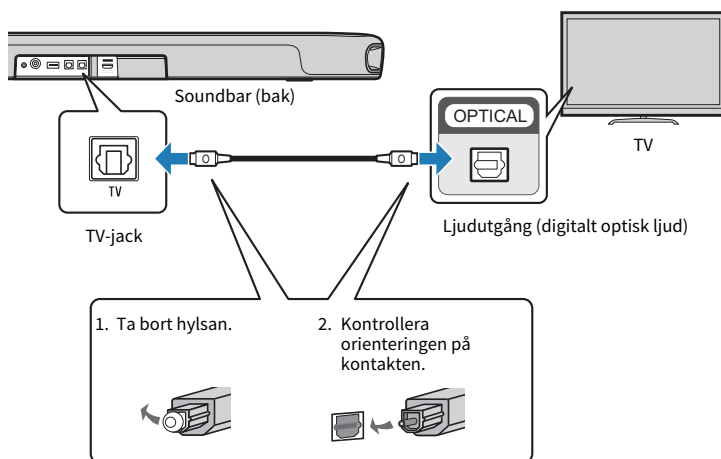

2 Anslut soundbaren till strömkälla.

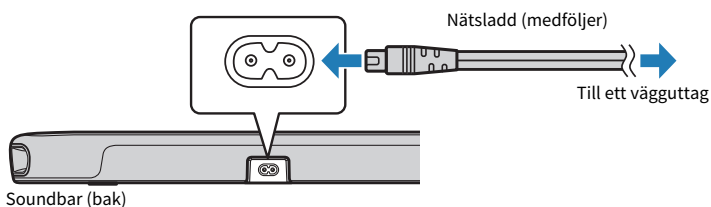

OBS!

Ansluta en AV-apparat (så som en digitalbox) till TV:n.

Anslut TV:n med en HDMI-kabel (säljs separat)

- Före anslutning av en extern subwoofer se till att läsa följande säkerhetsföreskrifter.
 - "Försiktighetsåtgärder för förberedelser" (s.19)

Om en TV ansluts via en HDMI-kabel kan soundbaren styras med HDMI Control-funktionen genom att använda TV:ns fjärrkontroll.

■ Audio Return Channel (ARC)-kompatibel TV

Anslut en Audio Return Channel (ARC)-kompatibel TV med en ARC-kompatibel HDMI-kabel (säljs separat).

1 Anslut en TV till soundbaren.

Anslut en HDMI-kabel till Audio Return Channel-kompatibelt jack (markerat med "ARC") på TV:n.

HDMI OUT/TV (ARC)-jack

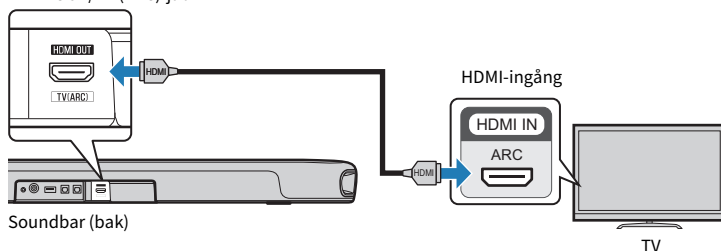

2 Anslut soundbaren till strömkälla.

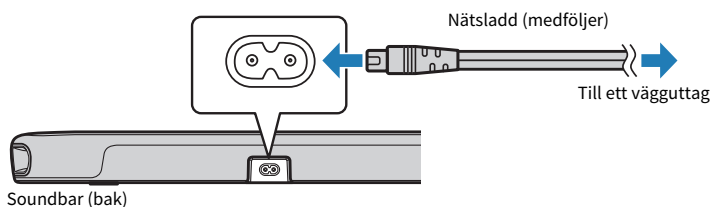

■ TV som inte stöder Audio Return Channel (ARC)

Anslut TV:n med en HDMI-kabel (säljs separat) och medföljande digital optisk ljud kabel.

1 Anslut en TV till soundbaren.

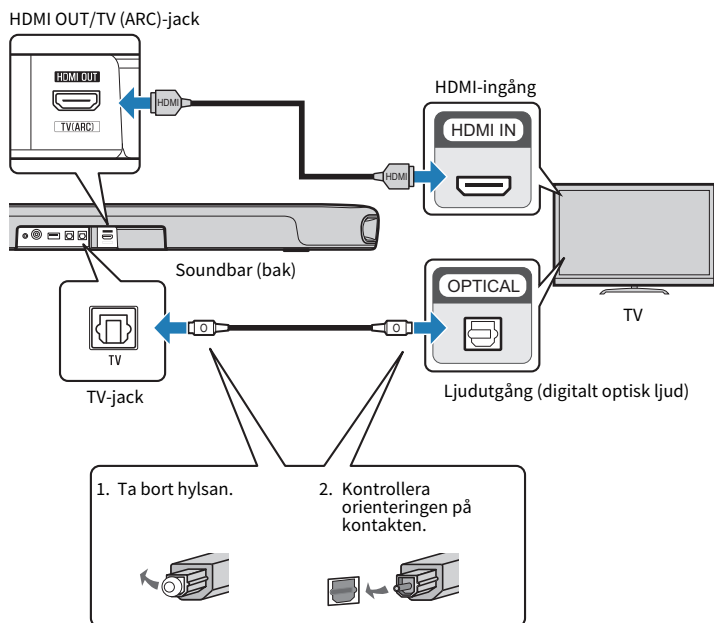

2 Anslut soundbaren till strömkälla.

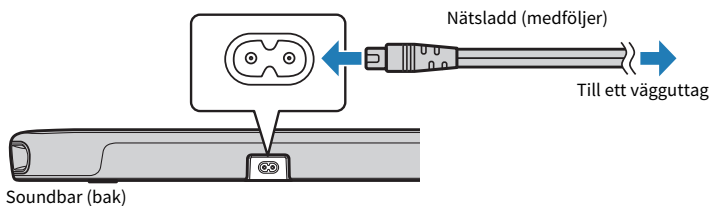

OBS!

- För att aktivera Audio Return Channel (ARC), aktivera HDMI Control-funktionen på soundbaren. (Denna funktion är aktiverad som standard.)
- Använd en 19-stifts HDMI-kabel som har HDMI-logotypen.
- Använd en kabel som är så kort som möjligt för att förhindra eventuell degradering i signalkvaliteten.
- Ansluta en AV-apparat (så som en digitalbox) till TV:n.

Relaterade länkar

"Aktiverar/inaktiverar HDMI Control-funktionen" (s.44)

Anslutning av en ljudenhet

- Före anslutning av en ljudenhet se till att läsa följande säkerhetsföreskrifter.
 - "Försiktighetsåtgärder för förberedelser" (s.19)

Apparater utrustade med ljudutgångsjack kan anslutas direkt till soundbaren.

■ En apparat med ett digitalt optisk ljudutgångsjack

Anslut en ljudenhet med en digital optisk ljudkabel.

1 Anslut en ljudenhet till soundbaren.

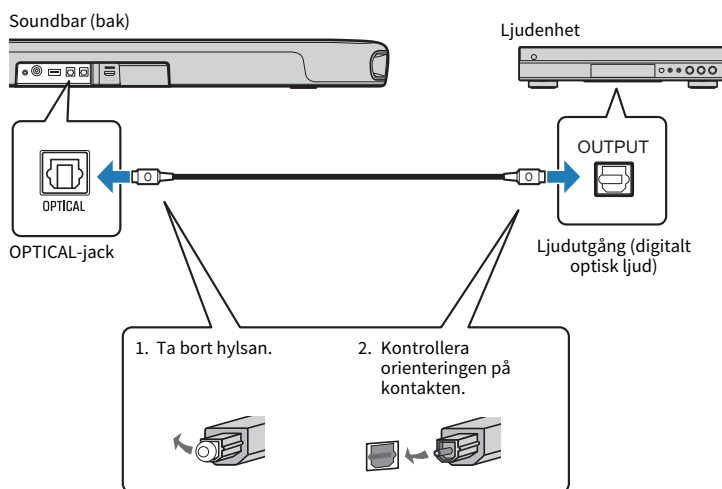

2 Anslut soundbaren till strömkälla.

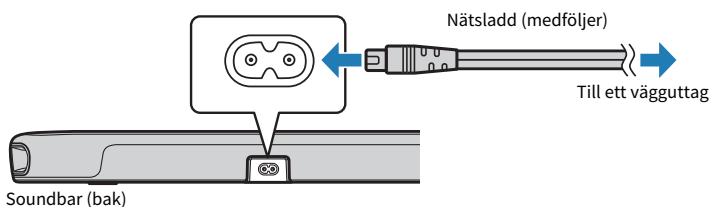

OBS!

Vid anslutning av en apparat utrustad med videoutgång, anslut videoutgångsjacket direkt till videoingångsjacket på TV:n.

Ansluta en extern subwoofer

- Före anslutning av en extern subwoofer se till att läsa följande säkerhetsföreskrifter.
 - "Försiktighetsåtgärder för förberedelser" (s.19)

Soundbaren har inbyggda subwoofrar; men en extern subwoofer med inbyggd förstärkare kan anslutas för att ytterligare förstärka lågfrekvent ljud.

1 Anslut en extern subwoofer till soundbaren.

Anslut en extern subwoofer med en monokabel (säljs separat).

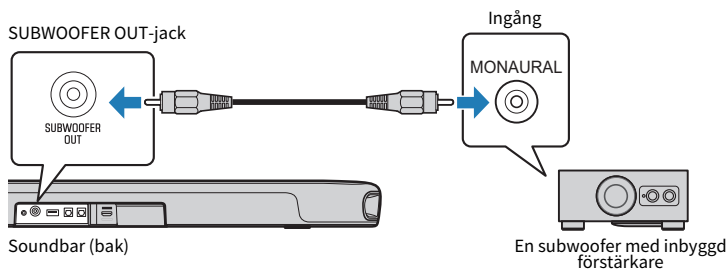

2 Anslut soundbaren till strömkälla.

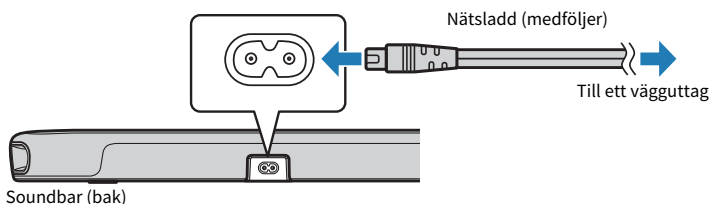

OBS!

Ljud matas ut från både de inbyggda subwoofrar och den externa subwoofern.

Förberedande av fjärrkontrollen

Ta bort batteriets isoleringsremsa innan du försöker använda fjärrkontrollen.

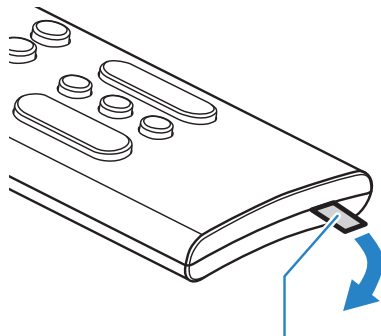

Isoleringsremsa för batteriet

Relaterade länkar

["Hur man byter batteri i fjärrkontrollen" \(s.71\)](#)

På- och avslagning av soundbaren

Slår på och av soundbaren.

1 Tryck på .

Genom att trycka på knappen slås soundbaren på och av.

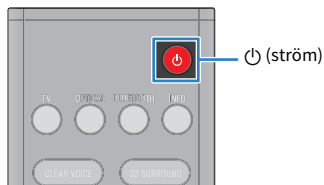

När soundbaren slås på, tänds alla indikatorerna och kommer en del indikatorer förbli tända för att visa inställningsstatus (normal visning).



När soundbaren slås av slås indikatorerna av.

UPPSPELNING

Grundläggande kontroll under uppspelning

Detta avsnitt beskriver grundläggande kontrollfunktioner tillgängliga under uppspelning.

■ Val av ingångskälla

Tryck på en av följande knappar.

- TV-knapp: Ljud från en TV
- OPTICAL-knapp: Ljud från en apparat ansluten till OPTICAL-ingångsjacket
- BLUETOOTH-knapp: Ljud från en Bluetooth-apparat

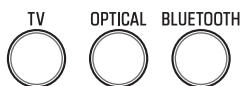

Indikatorn för vald ingångskälla lyser.



En av indikatorerna lyser

■ Justering av volym

Tryck på VOLUME (+/-) för att justera volymen.





Antal lysande indikatorer ändras för att visa volymnivån.



Höj volymen (+)

Sänk volymen (-)

När ljud matas ut från både TV-högtalarna och soundbaren, stäng av TV-ljudet.

För att tillfälligt tysta soundbaren, tryck på . För att slå på ljudet igen, tryck på  igen eller tryck på VOLUME (+/-).



När ljudet är avslaget visar indikatorerna följande.



Blinkar

Relaterade länkar

- "Surrounduppspelning" (s.32)
- "Stereuopp spelning" (s.33)
- "Uppspelning av mänskliga röster tydligt (CLEAR VOICE)" (s.35)
- "Lyssna på förstärkt basljud (BASS EXT)" (s.36)
- "Lyssna på ljud från en Bluetooth®-apparat" (s.37)

Justera ljudet enligt dina önskemål

Ljutfunktioner på denna produkt

Ljutfunktionerna för denna produkt är som följer:

■ Ljudlägen

Denna produkt ger dig möjlighet att lyssna på ljud i följande lägen.

STANDARD

Detta ljudläge passar bäst för allmänt innehåll så som sport, sitcoms och dokusåpor. Surrounduppspelning utförs.

MOVIE

Detta ljudläge passar bäst för filmer. Surrounduppspelning utförs.

GAME

Detta ljudläge passar bäst för spel. Surrounduppspelning utförs.

STEREO

2-kanals stereoupptspelning.

■ Ljudinställningar

Denna produkt erbjuder följande ljutfunktioner.

3D-surround

När 3D-surroundfunktionen är aktiverad, gör Virtual 3D surround ljudteknik, "DTS Virtual:X", det möjligt att surroundljud kan höras inte bara från horisontala riktningar utan även från olika höjder.

Clear Voice (Tydliga röster)

Mänskliga röster i ljudet kan höras enklare när funktionen tydliga röster är aktiverad. Denna funktion rekommenderas för filmer och drama som använder mycket bakgrundsmusik och ljudeffekter.

Bass Extension (Basutökning)

Basljud utökas och blir kraftfullt när basutökningsfunktionen är aktiverad.

Relaterade länkar

- "Surrounduppspelning" (s.32)
- "Stereoupptspelning" (s.33)
- "Uppspelning av mänskliga röster tydligt (CLEAR VOICE)" (s.35)
- "Lyssna på förstärkt basljud (BASS EXT)" (s.36)

Surrounduppspelning

Tryck på STANDARD, MOVIE eller GAME för att växla surrounduppspelning i det ljudläget. Välj önskat ljudläge med hänsyn till innehåll som tittas på eller lyssnas till.



■ Aktivering eller inaktivering av 3D-surround

Tryck på 3D SURROUND för att aktivera eller inaktivera 3D-surround.



Lyser grönt: 3D surround aktiverad
Lyser vit: 3D surround inaktiverad

Relaterade länkar

"Ljudfunktioner på denna produkt" (s.31)

Stereouppspelning

Tryck på STEREO för att växla till uppspelning av 2-kanals stereo.



STEREO



Lyser

Relaterade länkar

"Ljudfunktioner på denna produkt" (s.31)

Justering av subwoofers volym

Justera endast subwoofers volym. Volymen för hela system förblir samma.

Tryck på SUBWOOFER (+/-) för att justera volymen.



Lysande indikator ändras för att visa volymnivån.



← Volymen skruvas ner (-) Volymen skruvas upp (+) →

Uppspelning av mänskliga röster tydligt (CLEAR VOICE)

Mänskliga röster i ljudet kan höras enklare när funktionen tydliga röster är aktiverad. Denna funktion rekommenderas för filmer och drama som använder mycket bakgrundsmusik och ljudeffekter.

Tryck på CLEAR VOICE för att aktivera eller inaktivera funktionen.



OBS!

Tryck på INFO för att se om funktionen tydlig röst är aktiverad eller inte.

Relaterade länkar

"Visar typ av ljudsignal och inställningar för funktionerna" (s.42)

Lyssna på förstärkt basljud (BASS EXT)

Basljud utökas och blir kraftfullt när basutökningsfunktionen är aktiverad.

Tryck på BASS EXT för att aktivera eller inaktivera funktionen.



Blinkar tre gånger: aktiverad
Blinkar en gång: inaktiverad

OBS!

Tryck på INFO för att se om funktionen basutökning är aktiverad eller inte.

Relaterade länkar

"Visar typ av ljudsignal och inställningar för funktionerna" (s.42)

Lyssna på ljud från en Bluetooth®-apparat

Ljudinnehåll från en Bluetooth-apparat kan spelas genom soundbaren.

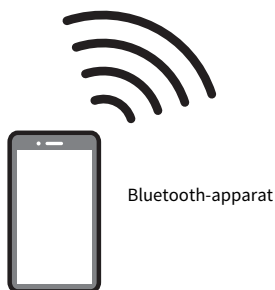

1 Tryck på BLUETOOTH för att växla ingångskällan till Bluetooth.



Soundbaren övergår till läge för väntan på anslutning och BLUETOOTH-indikatorn blinkar.

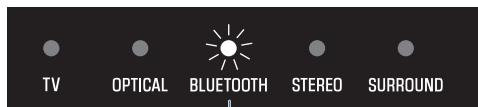

Blinkar

2 På Bluetooth-apparaten aktivera Bluetooth-funktionen.

3 Välj soundbaren på Bluetooth-apparaten.

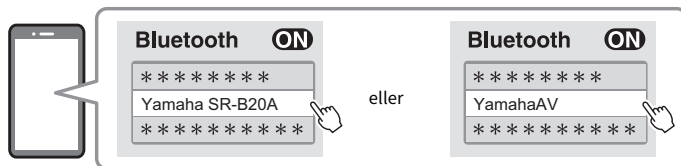

När anslutning upprättats kommer BLUETOOTH-indikatorn på soundbaren sluta blinka och börja lysa blått.

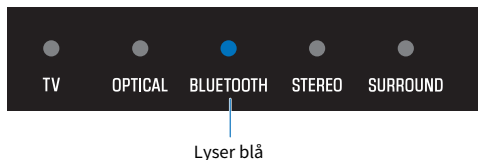

4 Starta uppspelning på Bluetooth-apparaten.

Soundbaren kommer att börja spela upp ljud från Bluetooth-apparaten.

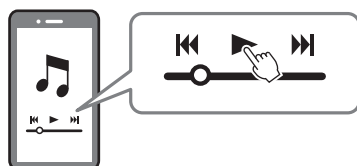

OBS!

- "Compressed Music Enhancer" är aktiverad under uppspelning från en Bluetooth-apparat för att återskapa rikt, djupt ljud som ljudet hade innan komprimering.
- Genom att aktiverar Bluetooth standby-funktionen kan soundbaren automatiskt slås på när en anslutningsoperation utförs med en Bluetooth-apparat.
- Om andra Bluetooth -apparater har anslutits innan kommer soundbaren ansluta till den senast anslutna apparaten när ingångskälla växlas till Bluetooth.
- Bluetooth-anslutning avbryts om en av följande operationer utförs.
 - Bluetooth-funktionen på Bluetooth-apparaten är avstängd.
 - BLUETOOTH på soundbarens fjärrkontroll hålls ner i minst fem sekunder.
 - En ingångskälla annan än Bluetooth är vald på soundbaren.
 - Soundbaren är avstängd.
- Justera volymnivån på Bluetooth-apparaten vid behov.
- Utför operation på Bluetooth-apparaten inom 10 meter från soundbaren.

Relaterade länkar

"Aktiverar/inaktiverar Bluetooth standby-funktionen" (s.47)

■ Växlande av Bluetooth-apparater för uppspelning (flerpunktsanslutning)

Soundbaren kan anslutas till två Bluetooth-apparater samtidigt. Det är enkelt att växla mellan Bluetooth-apparater för uppspelning.



Bluetooth-apparat (utför uppspelning)



Bluetooth-apparat (uppspelning avstannad)

Utför följande förfarande för att växla mellan apparater för uppspelning.

1 Stoppa uppspelning på Bluetooth-apparaten.

2 Starta uppspelning på den andra Bluetooth-apparaten.

Ljud från den andra Bluetooth-apparaten kan höras på soundbaren.

OBS!

Vid anslutning av en ny Bluetooth-apparat, koppla bort den för närvarande anslutna Bluetooth-apparaten och anslut sedan den nya apparaten.

YTTERLIGARE FUNKTIONER

Ändra ljusstyrkan på indikatorerna (Dimmer)

Ändra ljusstyrkan på indikatorerna på soundbaren till en av tre nivåer: ”Ljus”, ”Svag” eller ”Av”.

Ljusstyrka är ”Svag” som standard.

1 Slå på soundbaren.

2 Tryck på DIM.



Tryck på knappen för att ändra ljusstyrkan i ordningen ”Svag”, ”Av” och ”Ljus”.

OBS!

Indikatorerna lyser ljusst direkt efter hantering och ändrar sedan till angiven ljusstyrka efter några sekunder.

Använda en TV:s fjärrkontroll för att styra soundbaren (HDMI Control)

När soundbaren är ansluten till en TV via en HDMI-kabel kan soundbaren styras med TV:ns fjärrkontroll. Detta kallas HDMI Control-funktion.

TV:ns fjärrkontroll (exempel)

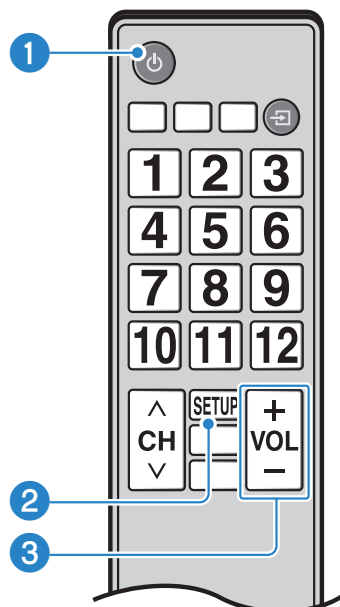

1 Slå på eller stäng av strömmen

Både Tv:n och soundbaren slås på/av samtidigt.

2 Växla ljudutmatningsenhet

Ljudutmatningsenheten kan växlas till TV:n eller soundbaren. Operationer som kan styras varierar beroende på typ av TV.

3 Justera volymen

Volymen för soundbaren kan justeras när Tv:ns ljudutmatning är satt till soundbaren.

Relaterade länkar

"Aktiverar/inaktiverar HDMI Control-funktionen" (s.44)

Visar typ av ljudsignal och inställningar för funktionerna

Typ av ljudsignal som spelas upp och inställningar för soundbarens funktioner kan bekräftas.

1 Tryck på INFO.



Indikatorerna på soundbaren kommer att visa följande information för typ av ljudsignal och inställningarna för funktionerna under tre sekunder omedelbart efter att INFO trycks ned.

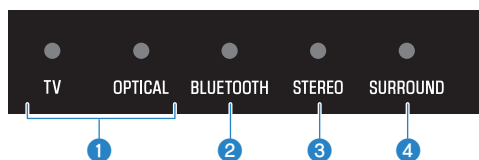

1 Typ av ljudsignal

TV lyser vit: Dolby Digital

TV lyser röd: DTS

OPTICAL lyser vit: AAC

TV och OPTICAL av: PCM eller ingen insignal

2 Om Dolby Pro Logic II är aktiverad eller inte

Lyser: aktiverad

Av: inaktiverad

OBS!

Dolby Pro Logic II aktiveras automatiskt när en 2-kanals stereosignal spelas upp i surround.

3 Om basutökningsfunktionen är aktiverad eller inte

Lyser: aktiverad

Av: inaktiverad

4 Om tydlig röst funktionen är aktiverad eller inte

Lyser: aktiverad

Av: inaktiverad

Styra soundbaren med appen

Genom att installera dedikerad gratisapp "Sound Bar Remote" på en mobil enhet kan soundbaren styras från den mobil enheten.

Sök efter "Sound Bar Remote" på App Store eller Google Play och installera den på den mobila enheten.



Huvudfunktioner är enligt följande:

- Slå på/av strömmen, välja en ingångskälla, justera volymen och justera subwoofers volym
- Växla mellan ljudlägen
- Aktivera eller inaktivera 3D-surround
- Aktivera eller inaktivera funktionerna basutökning och tydliga röster
- Ändra ljusstyrkan på indikatorerna (Dimmer)

För detaljer om appen, se beskrivningen för appen på App Store eller Google Play.

OBS!

- Denna soundbar stöder endast Sound Bar Remote. Denna soundbar kan inte styras med andra appar (så som Sound Bar Controller).
- För att styra soundbaren med appen, konfigurera inställningarna på den mobila enheten enligt följande:
 - Aktivera Bluetooth-funktionen.
 - För Android-apparater, konfigurera inställningarna för att tillåta att platsinformation kan erhållas.
- Sound Bar Remote använder platsinformation endast för Android-apparater för att upptäcka soundbaren. Din personliga information kommer inte att samlas in.

KONFIGURATION

Aktiverar/inaktiverar HDMI Control-funktionen

Genom att aktivera HDMI Control-funktionen kan soundbaren styras med TV:ns fjärrkontroll.

Grundinställning: Aktiverad

- 1 Slå av soundbaren.**
- 2 Håll ned TV i minst fem sekunder.**



HDMI Control-funktionen växlar från aktiverad till inaktiverad eller från inaktiverad till aktiverad.

Indikatorn visar tillämpad inställning enligt följande och soundbaren slås på.



Lyser: aktiverad
Av: inaktiverad

OBS!

För att aktivera Audio Return Channel (ARC), aktivera HDMI Control-funktionen.

Relaterade länkar

- "Anslut TV:n med en HDMI-kabel (säljs separat)" (s.23)
- "Anslutning av en ljudenhet" (s.25)
- "Soundbaren kan inte styras med TV:ns fjärrkontroll" (s.60)

Aktiverar/inaktiverar den automatiska standby funktionen

Genom att aktivera den automatiska standby funktionen slås soundbaren av i följande situationer.

- Ingen kontroll operation under åtta timmar
- Ingen ljudinmatning och kontroll operation under 20 minuter

Grundinställning varierar beroende på modell.

Modeller för USA, Kanada, Mexiko, Australien, Kina och Taiwan: Inaktiverad

Modeller för Europa, Storbritannien, Korea och andra områden: Aktiverad

1 Slå av soundbaren.

2 Medan du håller ned på soundbaren, håll ned i minst fem sekunder.



Den automatiska standby funktionen växlar från aktiverad till inaktiverad eller från inaktiverad till aktiverad.

Indikatorn visar tillämpad inställning enligt följande och soundbaren slås på.



Lyser: inaktiverad
Av: aktiverad

Aktiverar/inaktiverar barnlås-funktionen

Läser kontrollerna på soundbaren för att förhindra oavsiktlig operation (barnlås-funktion).

Grundinställning: Inaktiverad (inget barnlås)

1 Slå av soundbaren.

2 Håll ned INFO i minst fem sekunder.



Barnlås-funktionen växlar från aktiverad till inaktiverad eller från inaktiverad till aktiverad.

Indikatorn visar tillämplig inställning enligt följande och soundbaren slås på.



Lyser: aktiverad (barnlås)

Av: inaktiverad (inget barnlås)

Aktiverar/inaktiverar Bluetooth standby-funktionen

Genom att aktiverar Bluetooth standby-funktionen kan soundbaren automatiskt slås på när en Bluetooth-apparat ansluts till soundbaren.

Grundinställning: Aktiverad

- 1 Slå av soundbaren.**
- 2 Håll ned BLUETOOTH i minst fem sekunder.**



Bluetooth standby-funktionen växlar från aktiverad till inaktiverad eller från inaktiverad till aktiverad.

Indikatorn visar tillämplad inställning enligt följande och soundbaren slås på.



Lyser: aktiverad
Av: inaktiverad

Aktiverar/inaktiverar Bluetooth-funktionen

Bluetooth funktionen kan inaktiveras.

Grundinställning: Aktiverad

- 1 Slå av soundbaren.**
- 2 Håll ned DIM i minst fem sekunder.**



Bluetooth-funktionen växlar från aktiverad till inaktiverad eller från inaktiverad till aktiverad. Indikatorn visar tillämpad inställning enligt följande och soundbaren slås på.

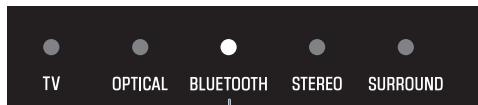

Lyser: aktiverad
Av: inaktiverad



Ställer in komprimeringsnivå för dynamikomfånget

Komprimerar dynamikomfånget för ljudsignaler (volymkillnad mellan högsta och lägsta ljud) gör det enklare att lyssna på låg volym. Inställningen appliceras endast när Dolby Digital ljudsignaler spelas upp.

Grundinställning: Ingen komprimering



1 Slå av soundbaren.

2 Håll ner en av följande knappar i minst fem sekunder.

Komprimeringsnivå	Funktion	Knapp att håll ned
Maximal komprimering	Applicera maximal komprimering av dynamikomfånget.	 STANDARD
Standardkomprimering	Applicera en mängd komprimering av dynamiskt omfång som passar för ett typiskt rum.	 MOVIE
Ingen komprimering	Komprimering av dynamikomfång appliceras inte.	 GAME

Inställningen för komprimeringsnivå för dynamikomfånget ändras.

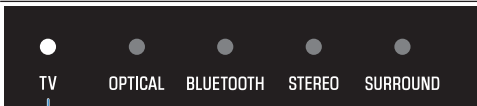
Indikatorerna visar applicerad komprimeringsnivåinställning i följande bild och soundbaren slås på.

Komprimeringsnivå	Indikatorer
Maximal komprimering	 <p>TV OPTICAL BLUETOOTH STEREO SURROUND</p> <p>Lyser rött</p>
Standardkomprimering	 <p>TV OPTICAL BLUETOOTH STEREO SURROUND</p> <p>Lyser vit</p>
Ingen komprimering	 <p>TV OPTICAL BLUETOOTH STEREO SURROUND</p> <p>Lyser vit</p>

Initierar soundbaren

Återställer inställningarna för soundbaren till fabriksinställningarna.

1 Soundbaren är avstängd.

2 Medan du håller ned  på soundbaren, håll ned  till dess att alla indikatorer blinkar.



Initiering utförs. När initiering har avslutats kommer indikatorerna att visa följande.



Blinkar (initiering avslutad)

FELSÖKNING

Kontrollera följande först när något problem uppstår

Se till att kontrollera följande när soundbaren inte fungerar korrekt.

- Nätsladdar för alla apparater är anslutna ordentligt till vägguttag.
- Soundbaren, TV- och AV-apparater är påslagna.
- Alla kablar sitter ordentligt i sina jack på varje apparat.

När ett problem uppstår: Ström eller helhetsfunktionalitet

Strömmen slås plötsligt av

● **Den automatiska standby funktionen stänger av soundbaren.**

Genom att aktivera den automatiska standby funktionen slås soundbaren av automatiskt i följande situationer.

- Ingen kontroll operation under åtta timmar
 - Ingen ljudinmatning och kontroll operation under 20 minuter
- Slå på soundbaren igen. Den automatiska standby funktionen kan inaktiveras.
- ”Aktiverar/inaktiverar den automatiska standby funktionen” (s.45)

● **Skyddskretsen har aktiverats. (TV-indikatorn på soundbaren blinkar röd.)**

Efter att ha kontrollerat att alla anslutningar har gjort ordentligt, slå på soundbaren igen. Om strömmen fortfarande slås av ofta koppla loss nätsladden från vägguttaget och kontakta närmaste auktoriserade Yamaha återförsäljare eller servicecenter.

Strömmen kan inte slås på

- **Skyddskretsen har aktiverats tre gånger i rad.**

För att skydda produkten kan strömmen inte slås på. Koppla loss nätsladden från vägguttaget och kontakta närmaste auktoriserade Yamaha återförsäljare eller servicecenter.

Ingen operation kan utföras från soundbarens kontroller

● **Kontrollerna på soundbaren är låsta.**

Lås upp kontrollerna på soundbaren.

- "Aktiverar/inaktiverar barnlås-funktionen" (s.46)

Alla indikatorer är avslagna även om strömmen är på (strömmen verkar vara avslagen)

● **Indikatorns ljusstyrka är satt till "Av".**

Ändra ljusstyrkan.

- "Ändra ljusstyrkan på indikatorerna (Dimmer)" (s.40)

Soundbaren fungerar inte korrekt

- **Den interna mikrodatorn har hängt sig på grund av en yttre elektrisk stöt (som ett blixtnedslag eller kraftig statisk elektricitet) eller på grund av att strömförsörjningen tappade spänning.**
 - Tryck på återställningsknappen på baksidan av soundbaren i minst 10 sekunder för att tvinga soundbaren att slås av. Vänta i minst 10 sekunder, slå sedan på soundbaren igen.

Soundbaren slås på av sig själv

● **En annan Bluetooth-apparat körs i närheten.**

Avbryt Bluetooth-anlutningen med soundbaren.

- ”Lyssna på ljud från en Bluetooth®-apparat” (s.37)

Soundbaren kan inte styras med fjärrkontrollen

● **Soundbaren är utanför räckvidden.**

Använd fjärrkontrollen inom kontrollens räckvidd.

- ”Delars namn på fjärrkontrollen” (s.14)

● **Batteriet har tagit slut.**

Byt ut batteriet mot ett nytt.

- ”Hur man byter batteri i fjärrkontrollen” (s.71)

● **Fjärrkontrollsensorn på soundbaren utsätts för direkt solljus eller starkt ljus.**

Justera ljusets vinkel eller placera soundbaren på en annan plats.

Soundbaren kan inte styras med TV:ns fjärrkontroll

● HDMI Control-funktionen är inte ordentligt konfigurerad.

Bekräfta att inställningarna är korrekt konfigurerade enligt följande:

- HDMI Control-funktionen för soundbaren är aktiverad.
- HDMI Control-funktionen är aktiverad på TV:n.
- I TV:ns HDMI-inställningar, är destinationen för utmatning satt till ett alternativ annat än TV:ns inbyggda högtalare.

Om soundbaren fortfarande inte kan styras med TV:ns fjärrkontroll, utför följande.

- Stäng av soundbaren och TV:n och slå sedan på dem igen.
- Koppla loss nätkabeln för soundbaren och även nätkablarna för externa apparater anslutna till soundbaren via en HDMI-kabel från vägguttaget. Koppla in dem igen efter cirka 30 sekunder.

Relaterade länkar

"Aktiverar/inaktiverar HDMI Control-funktionen" (s.44)

● TV:n stöder inte soundbarens kontroll funktioner.

Även om din TV stöder HDMI Control-funktionen är vissa funktioner kanske inte tillgängliga. För mer information, se dokumentationen som medföljde din TV.

När ett problem uppstår: Ljud

Inget ljud

● **Ingångskällan du försöker att spela upp från är inte vald.**

Välj rätt ingångskälla.

- ”Grundläggande kontroll under uppspelning” (s.29)

● **Funktionen tyst läge är aktiv.**

Avaktivera mute-funktionen.

- ”Grundläggande kontroll under uppspelning” (s.29)

● **Volymen är för låg.**

Vrid upp volymen.

- ”Grundläggande kontroll under uppspelning” (s.29)

● **Nätsladden för soundbaren är inte ansluten ordentligt.**

Se till att nätsladden för soundbaren är ordentligt ansluten till ett vägguttag.

● **Ett ingångsjack är anslutet till ett annat ingångsjack.**

Anslut ingångsjacket på soundbaren till utgångsjacket på AV-apparaten.

● **Signaler som inte soundbaren kan spela upp matas in.**

Ändra inställningen för digital ljudutmatning på Tv:n eller AV-apparaten till en typ av ljudsignal som stöds av soundbaren.

- ”Digitala ljudsignalformat som stöds” (s.76)

● **HDMI Control-funktionen är inaktiverad.**

När du ansluter till en TV som stöder ARC (Audio Return Channel) till soundbaren med enbart en HDMI-kabel, aktivera HDMI Control-funktionen.

För att mata ut ljud från soundbaren när HDMI Control-funktionen är inaktiverad, anslut TV:ns ljudutgångsjack till soundbarens TV-jack (digital optiskt) med den digitala optiska ljudkabeln.

- ”Aktiverar/inaktiverar HDMI Control-funktionen” (s.44)
- ”Anslut TV:n med en HDMI-kabel (säljs separat)” (s.23)

● **Ljudutmatningsdestinationen för en HDMI Control-aktiverad TV är satt till TV:ns inbyggda högtalare.**

I TV:ns HDMI-inställningar, sätt ljudutmatningsdestinationen till ett alternativ annat än TV:ns inbyggda högtalare.

Inget ljud hörs från subwoofern

● **Uppspelningskällan innehåller inga signaler för subwoofer-kanal eller lågfrekventa signaler.**

Försök att spela upp innehåll som innehåller signaler för subwoofer-kanal för att se om något ljud kan höras från subwoofern.

● **Volymen från subwoofern är för låg.**

Vrid upp subwoofers volym.

- ”Justering av subwoofers volym” (s.34)

Volymen minskar när soundbaren slås på

● **Funktionen för automatisk justering av volymen är aktiverad.**

För att förebygga oväntad överdriven ljudvolym, om soundbaren stängdes av med volymen satt högt kommer volymen automatiskt att justeras nästa gång soundbaren slås på. Vrid upp volymen vid behov.

- ”Grundläggande kontroll under uppspelning” (s.29)

Ingen surround-effekt

● **Stereouppspelning är vald.**

Välj surrounduppspelning.

- "Surrounduppspelning" (s.32)

● **Volymen är för låg.**

Vrid upp volymen.

- "Grundläggande kontroll under uppspelning" (s.29)

● **TV:n eller AV-apparaten är inställd på att endast mata ut 2-kanalsljud (som PCM).**

Ändra inställningen för ljudutmatning på TV:n eller AV-apparaten till utmatning av Bitstream ljudsignaler.

● **Ljud hörs även från TV:ns inbyggda högtalare.**

Vrid ner TV:ns volym hela vägen.

● **Du lyssnar från en plats som är extremt nära soundbaren.**

Du borde lyssna längre bort från soundbaren.

Brus hörs

- **Soundbaren är för nära annan digital utrustning eller hörfrekvent apparat.**

Flytta de apparaterna bort från soundbaren.

När ett problem uppstår: Bluetooth®

Soundbaren kan inte anslutas till en Bluetooth®-apparat

- **Bluetooth är inte vald som ingångskälla för soundbaren.**
Välj Bluetooth som ingångskälla.
 - ”Lyssna på ljud från en Bluetooth®-apparat” (s.37)
- **Soundbaren är för långt bort från Bluetooth-apparaten.**
Flytta Bluetooth-apparaten närmare soundbaren.
- **En apparat som sänder ut elektromagnetiska vågor (så som en mikrovågsugn eller en trådlös apparat, m.m.) är placerad i närheten.**
Använd inte soundbaren nära apparater som sänder elektromagnetiska vågor.
- **Bluetooth-apparaten du använder stöder inte A2DP-profilen.**
Använd en Bluetooth-apparat som stöder A2DP-profilen.
- **Anslutningsprofilen registrerad i Bluetooth-apparaten fungerar inte korrekt.**
Radera anslutningsprofilen i Bluetooth-apparaten och anslut Bluetooth-apparaten till soundbaren.
- **Lösenordet för apparater så som Bluetooth adapter är inte ”0000”.**
Använd en Bluetooth-enhet med ett lösenord som är ”0000”.
- **Soundbaren är redan ansluten till en annan Bluetooth-apparat (vid anslutning av en Bluetooth-apparat för första gången).**
Avbryt aktuell Bluetooth-anslutning och anslut till den nya apparaten.
- **Soundbaren är redan ansluten till två Bluetooth-apparater (när dessa apparater har anslutits till soundbaren innan).**
Koppla loss en av de aktuellt anslutna Bluetooth-apparaterna och anslut sedan till annan apparat.
- **Bluetooth-funktionen på soundbaren är inaktiverad.**
Aktivera Bluetooth-funktionen.
 - ”Aktiverar/inaktiverar Bluetooth-funktionen” (s.48)

Inget ljud hörs eller så är ljudet oregelbundet från en Bluetooth®-apparat

- **Volymen på Bluetooth-apparaten är för låg.**
Vrid upp volymen på Bluetooth-apparaten.
- **Bluetooth är inte vald som ingångskälla för soundbaren.**
Välj Bluetooth som ingångskälla.
 - ”Lyssna på ljud från en Bluetooth®-apparat” (s.37)
- **Uppspelning utförs inte på Bluetooth-apparaten.**
Utför uppspelning på Bluetooth-apparaten.
- **Ljudutmatningsdestinationen på Bluetooth-apparaten är inte satt till soundbar.**
Välj soundbaren som destination för utmatning på Bluetooth-apparaten.
- **Anslutningen till Bluetooth-apparaten avbröts.**
Anslut till Bluetooth-apparaten igen.
- **Soundbaren är för långt bort från Bluetooth-apparaten.**
Flytta Bluetooth-apparaten närmare soundbaren.
- **En apparat som sänder ut elektromagnetiska vågor (så som en mikrovågsugn eller en trådlös apparat, m.m.) är placerad i närheten.**
Använd inte soundbaren nära apparater som sänder elektromagnetiska vågor.
- **Uppspelning utförs på en annan Bluetooth-apparat.**
Avsluta aktuell uppspelning och utför uppspelning på andra Bluetooth-apparater.

När ett problem uppstår: App

Appen kan inte upptäcka soundbaren

● **En app som inte stöder soundbaren används.**

Denna soundbar stöder endast Sound Bar Remote. Sound Bar Controller, Home Theater Controller och MusicCast Controller kan inte användas.

● **Bluetooth-funktionen på den mobila enheten är inaktiverad.**

Aktivera Bluetooth-funktionen på den mobila enheten.

● **På en Android-enhet är funktionen för att erhålla platsinformation inaktiverad.**

För att upptäcka Sound Bar Remote, konfigurera inställningarna för att tillåta att platsinformation kan erhållas.

Andra åtgärder

Hur man minimerar strömförbrukning i standby

Ändra inställningarna enligt följande:

- HDMI Control: Inaktiverad
- Bluetooth Standby: Inaktiverad

Relaterade länkar

- "Aktiverar/inaktiverar HDMI Control-funktionen" (s.44)
- "Aktiverar/inaktiverar Bluetooth standby-funktionen" (s.47)

Försiktighetsåtgärder för fjärrkontrollbatterier

Innan byte av fjärrkontrollbatteriet mot ett nytt, se till att läsa följande säkerhetsföreskrifter. Se till att följa säkerhetsföreskrifterna.



VARNING

- Fjärrkontrollen som medföljer denna produkt innehåller ett knappbatteri. Svälj inte knappbatteriet. Håll nya och använda batterier borta från barn. Om batteriluckan inte stängs ordentligt, håll den borta från barn. Om knappbatteriet sväljs kan det orsaka interna brännskador på bara 2 timmar och kan leda till död. Om du misstänker att batterier kan ha svalts eller placerade inuti någon del av kroppen, sök omedelbart medicinsk hjälp.
- Kasserera inte ett batteri i öppen eld. Utsätt inte ett batteri för höga temperaturer, som direkt solsken eller eld. Ladda inte medföljande batteri. Batteriet kan spricka eller läcka och orsaka brand eller personskador.
- Ta inte isär ett batteri. Om batteriet läcker undvik kontakt med läckt vätska. Om du får batteriets innehåll på dina händer eller i ögonen kan det orsaka blindhet eller kemiska brännskador. Om batterivätska kommer i kontakt med ögon, mun eller hud bör du omedelbart skölja med vatten och kontakta läkare.



FÖRSIKTIGHET

- Använd inte ett batteri annat än angivet. Det kan orsaka brand eller brännskador, eller resultera i vätskeläckage som kan orsaka hudinflammation.
- Se alltid till att batteriet sätts in så att det överensstämmer med märkningen för +/- . I annat fall kan det leda till brand, brännskador eller inflammation på grund av läckande batterivätska.
- När batteriet har tagit slut, om du inte tänker använda soundbaren under en längre tid ska du ta ut batteriet från fjärrkontrollen för att förhindra läckande batterivätska.
- Du ska inte stoppa dem i en ficka eller väska eller bära eller förvara batterier tillsammans med metallföremål. Batteriet kan kortsutas, spricka eller läcka och orsaka brand eller personskador.
- När du förvarar eller kasserar batterier bör du isolera kontakterna med hjälp av tejp, eller någon annan typ av skydd. Om du blandar dem med andra batterier eller metallföremål kan det orsaka brand, brännskador eller inflammation på grund av vätskeläckage.

Hur man byter batteri i fjärrkontrollen

- Innan byte av batteriet mot ett nytt, se till att läsa följande säkerhetsföreskrifter.
 - "Försiktighetsåtgärder för fjärrkontrollbatterier" (s.70)

När batteriet har tagit slut kan soundbaren inte längre styras med fjärrkontrollen. Byt ut batteriet mot ett nytt.

1 Skjut luckan i pilens riktning för att ta bort det.

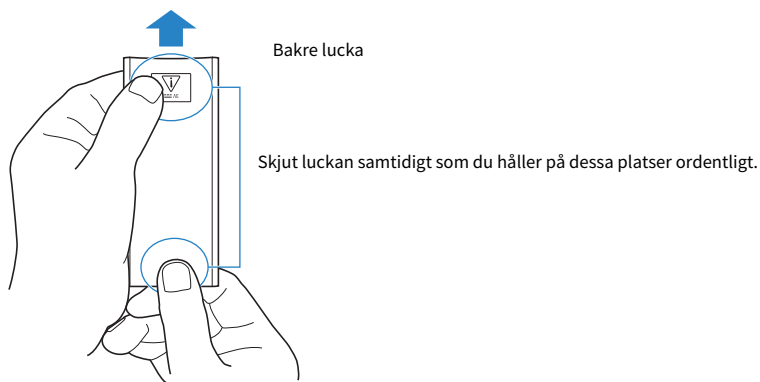

2 Ta bort det gamla batteriet och sätt i ett nytt.

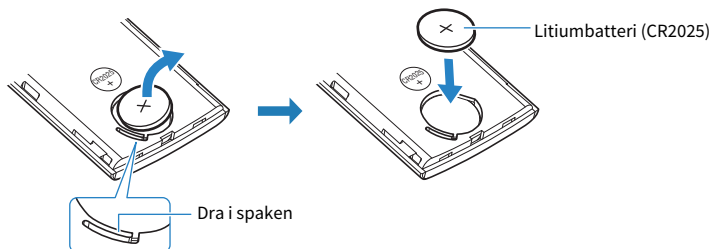

3 Skjut luckan tillbaka till sitt läge i pilens riktning.

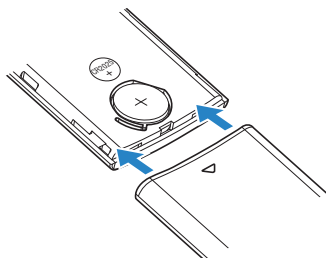

Hur man återställer soundbaren

Återställ soundbaren genom att utföra följande åtgärder.

■ **Tvinga soundbaren till avstängt läge**

Tryck på återställningsknappen på baksidan av soundbaren i minst 10 sekunder. Soundbaren tvingas att stänga ner.

■ **För att initiera soundbaren**

Se följande förklaring och återställ inställningarna för soundbaren till fabriksinställningarna.

”Initierar soundbaren” (s.51)

TILLÄGG

Specifikationer för soundbaren

Specifikationer för soundbaren är enligt följande.

Förstärkardel

Maximal uteffekt

- Framhögtalare L/R 30 W × 2 kanaler
- Subwoofer 60 W

Högtalardel

Framhögtalare L/R

- Typ Akustiskt upphängd typ (ickemagnetiskt skärmd)
- Drivelement 5,5 cm kon × 2
- Frekvensåtergivning 160 Hz till 22 kHz
- Impedans 6 Ω

Diskanthögtalare

- Typ Akustiskt upphängd typ (magnetiskt skärmd)
- Drivelement 2,5 cm kupol × 2
- Frekvensåtergivning 7 kHz till 23 kHz
- Impedans 6 Ω

Subwoofer

- Typ Basreflex typ (ej magnetiskt skärmd)
- Drivelement 7,5 cm kon × 2
- Frekvensåtergivning 55 Hz till 160 Hz
- Impedans 3 Ω (6 Ω × 2)

Dekoder

Ljudsignal som stöds
(HDMI (ARC)/optisk ingång)

PCM (upp till 2 kanaler)
Dolby Digital (upp till 5.1 kanaler)
DTS Digital Surround (upp till 5.1 kanaler)

Ingångar

Digital (optisk)

2 (TV, OPTICAL)

Utgångar

HDMI

1 (HDMI OUT/TV (ARC))

Analog (RCA/mono)	1 (SUBWOOFER OUT)
-------------------	-------------------

Övriga jack

USB	1 (UPDATE ONLY)
-----	-----------------

Bluetooth

Funktion	Synkfunktion (källanhet till denna enhet)
----------	---

Bluetooth-version	Ver 5.0
-------------------	---------

Profiler som stöds	A2DP
--------------------	------

Kompatibla codecs	Synkfunktion: SBC, AAC
-------------------	------------------------

Bluetooth klass	Bluetooth klass 1
-----------------	-------------------

Räckvidd (siktlinje)	Cirka 10 m
----------------------	------------

Skyddsmetod för kompatibelt innehåll	SCMS-T (synkfunktion)
--------------------------------------	-----------------------

Modeller för Storbritannien och Europa

- | | |
|---------------------------|------------------------|
| • Radiofrekvens | 2402 MHz till 2480 MHz |
| • Maximal uteffekt (EIRP) | 9,7 dBm (9,3 mW) |

Allmänt

Strömförsörjning

- | | |
|---|-----------------------------|
| • Modeller för USA, Kanada, Taiwan och Mexiko | AC 100 till 120 V, 50/60 Hz |
| • Modeller för Storbritannien, Europa och andra områden | AC 100 till 240 V, 50/60 Hz |

Effektförbrukning	25 W (märk)
-------------------	-------------

Effektförbrukning i standby-läge

- | | |
|---|-------|
| • [Modeller för USA, Kanada, Taiwan och Mexiko] | |
| • HDMI Control/Bluetooth Standby: Av | 0,2 W |
| • HDMI Control/Bluetooth Standby: På | 0,5 W |
| • [Modeller för Storbritannien, Europa och andra områden] | |
| • HDMI Control/Bluetooth Standby: Av | 0,2 W |
| • HDMI Control/Bluetooth Standby: På | 0,5 W |

Yttermått (B × H × D)

- | | |
|--|-------------------|
| • Installera soundbaren framför en TV, etc. | 910 × 53 × 131 mm |
| • Montering av soundbaren på en vägg med distanser | 910 × 131 × 62 mm |

Vikt

3,2 kg

OBS!

Innehållet i denna bruksanvisning gäller de senaste specifikationerna vid utgivningsdatumet. Om du vill ha den senaste bruksanvisningen går du till Yamahas webbplats och laddar ned bruksanvisningen.

Digitala ljudsignalformat som stöds

Följande digitala ljudsignaler stöds av denna produkt.

TV, OPTICAL och TV (ARC)

Ljudformat	Detaljer
2-kanalig linjär PCM	2-kanaler, 32/44,1/48/88,2/96 kHz, 16/20/24-bitar
Bitströmssignaler	Dolby Digital, DTS Digital Surround

OBS!

Innehållet i denna bruksanvisning gäller de senaste specifikationerna vid utgivningsdatumet. Den senaste versionen av bruksanvisningen är tillgänglig för nedladdning från Yamahas webbplats.

Lista över indikatorvisningar

Indikatorerna för denna produkt (soundbar) visar information huvudsakligen på följande sätt:

OBS!

Detta dokument visar indikatorernas tända tillstånd:



■ Ström av tillstånd



■ Normalt uppspelningstillstånd

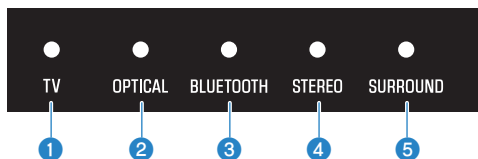

1 TV

Lyser: Spelar upp ljud från TV:n

2 OPTICAL

Lyser: Spelar upp ljud från OPTICAL ingångsjacket

3 BLUETOOTH

Lyser blå: Bluetooth-apparatanslutning upprättad

Blinkar vit: Bluetooth-apparatanslutning vänta tillstånd

4 STEREO

Lyser: Stereouppspelning

5 SURROUND

Lyser grön: Surrounduppspelning (3D surround aktiverad)

Lyser vit: Surrounduppspelning (3D surround inaktiverad)

Av: Stereouppspelning

■ Tyst tillstånd



■ Ett fel har uppstått



Blinkar röd

OBS!

- När ljusstyrkan för indikatorerna är satt till "Av" kommer indikatorerna endast lysa när kontrollerna används.
- Se beskrivningen för varje inställning för att se vad indikatorerna kommer att visa när inställningen ändras.

Relaterade länkar

- "Grundläggande kontroll under uppspelning" (s.29)
- "Visar typ av ljudsignal och inställningar för funktionerna" (s.42)
- "Ändra ljusstyrkan på indikatorerna (Dimmer)" (s.40)
- "När ett problem uppstår: Ström eller helhetsfunktionalitet" (s.53)

Varumärken

DOLBY AUDIO

Tillverkad under licens från Dolby Laboratories.

Dolby, Dolby Audio, Pro Logic och dubbel-D-symbolen är varumärken som tillhör Dolby Laboratories.



För DTS patent, se <http://patents.dts.com>.

Tillverkad under licens från DTS, Inc. DTS, Symbolen, DTS och Symbolen i kombination med DTS Digital Surround och DTS Virtual:X är registrerade varumärken eller varumärken som tillhör DTS, Inc. i USA och/eller andra länder.

© DTS, Inc. Med ensamrätt.

HDMI™

HIGH-DEFINITION MULTIMEDIA INTERFACE

Benämningarna HDMI och HDMI High-Definition Multimedia Interface och HDMI-logotypen är varumärken eller registrerade varumärken som tillhör HDMI Licensing Administrator, Inc. i USA och andra länder.

Bluetooth®

Ordmärket och logotyperna Bluetooth® är registrerade varumärken som ägs av Bluetooth SIG, Inc. och allt bruk av sådana märken av Yamaha Corporation är under licens. Andra varumärken och varunamn tillhör sina respektive ägare.

Angående mjukvaruprogram från tredje part

Denna soundbar använder följande mjukvaruprogram från tredje part.

- CMSIS
- CMSIS Device
- STM32F4 HAL
- FatFS
- STM32_USB_Host_Library
- GNU LIBRARY

För villkor för copyright och licensavtal för varje mjukvaruprogram, se följande.

OBS!

På begäran från innehavaren av rättigheterna för varje program är originaltexten (engelska) återgiven som den är.

■ CMSIS

Copyright © 2009 - 2017 ARM LIMITED All rights reserved.

Redistribution and use in source and binary forms, with or without modification, are permitted provided that the following conditions are met:

- Redistributions of source code must retain the above copyright notice, this list of conditions and the following disclaimer.
- Redistributions in binary form must reproduce the above copyright notice, this list of conditions and the following disclaimer in the documentation and/or other materials provided with the distribution.
- Neither the name of ARM nor the names of its contributors may be used to endorse or promote products derived from this software without specific prior written permission.

THIS SOFTWARE IS PROVIDED BY THE COPYRIGHT HOLDERS AND CONTRIBUTORS "AS IS" AND ANY EXPRESS OR IMPLIED WARRANTIES, INCLUDING, BUT NOT LIMITED TO, THE IMPLIED WARRANTIES OF MERCHANTABILITY AND FITNESS FOR A PARTICULAR PURPOSE ARE DISCLAIMED. IN NO EVENT SHALL COPYRIGHT HOLDERS AND CONTRIBUTORS BE LIABLE FOR ANY DIRECT, INDIRECT, INCIDENTAL, SPECIAL, EXEMPLARY, OR CONSEQUENTIAL DAMAGES (INCLUDING, BUT NOT LIMITED TO, PROCUREMENT OF SUBSTITUTE GOODS OR SERVICES; LOSS OF USE, DATA, OR PROFITS; OR BUSINESS INTERRUPTION) HOWEVER CAUSED AND ON ANY THEORY OF LIABILITY, WHETHER IN CONTRACT, STRICT LIABILITY, OR TORT (INCLUDING NEGLIGENCE OR OTHERWISE) ARISING IN ANY WAY OUT OF THE USE OF THIS SOFTWARE, EVEN IF ADVISED OF THE POSSIBILITY OF SUCH DAMAGE.

■ CMSIS Device

Copyright © 2017 STMicroelectronics.

Redistribution and use in source and binary forms, with or without modification, are permitted provided that the following conditions are met:

1. Redistributions of source code must retain the above copyright notice, this list of conditions and the following disclaimer.
2. Redistributions in binary form must reproduce the above copyright notice, this list of conditions and the following disclaimer in the documentation and/or other materials provided with the distribution.
3. Neither the name of STMicroelectronics nor the names of its contributors may be used to endorse or promote products derived from this software without specific prior written permission.

THIS SOFTWARE IS PROVIDED BY THE COPYRIGHT HOLDERS AND CONTRIBUTORS "AS IS" AND ANY EXPRESS OR IMPLIED WARRANTIES, INCLUDING, BUT NOT LIMITED TO, THE IMPLIED WARRANTIES OF MERCHANTABILITY AND FITNESS FOR A PARTICULAR PURPOSE ARE DISCLAIMED. IN NO EVENT SHALL THE COPYRIGHT HOLDER OR CONTRIBUTORS BE LIABLE FOR ANY DIRECT, INDIRECT, INCIDENTAL, SPECIAL, EXEMPLARY, OR CONSEQUENTIAL DAMAGES (INCLUDING, BUT NOT LIMITED TO, PROCUREMENT OF SUBSTITUTE GOODS OR SERVICES; LOSS OF USE, DATA, OR PROFITS; OR BUSINESS INTERRUPTION) HOWEVER CAUSED AND ON ANY THEORY OF LIABILITY, WHETHER IN CONTRACT, STRICT LIABILITY, OR TORT (INCLUDING NEGLIGENCE OR OTHERWISE) ARISING IN ANY WAY OUT OF THE USE OF THIS SOFTWARE, EVEN IF ADVISED OF THE POSSIBILITY OF SUCH DAMAGE.

■ STM32F4 HAL

Copyright © 2017 STMicroelectronics. All rights reserved.

This software component is licensed by ST under BSD 3-Clause license, the "License"; You may not use this file except in compliance with the License. You may obtain a copy of the License at:

<https://opensource.org/licenses/BSD-3-Clause>

■ FatFS

Copyright © 2017, ChaN, all right reserved.

FatFs module is an open source software. Redistribution and use of FatFs in source and binary forms, with or without modification, are permitted provided that the following condition is met:

1 . Redistributions of source code must retain the above copyright notice, this condition and the following disclaimer.

This software is provided by the copyright holder and contributors "AS IS" and any warranties related to this software are DISCLAIMED.

The copyright owner or contributors be NOT LIABLE for any damages caused by use of this software.

■ STM32_USB_Host_Library

Copyright © 2015 STMicroelectronics. All rights reserved.

This software component is licensed by ST under Ultimate Liberty license SLA0044, the "License"; You may not use this file except in compliance with the License. You may obtain a copy of the License at:

<http://www.st.com/SLA0044>

■ GNU LIBRARY

Version 2, June 1991

Copyright © 1991 Free Software Foundation, Inc.

51 Franklin St, Fifth Floor, Boston, MA 02110-1301, USA

Everyone is permitted to copy and distribute verbatim copies of this license document, but changing it is not allowed.

[This is the first released version of the library GPL. It is numbered 2 because it goes with version 2 of the ordinary GPL.]

Preamble

The licenses for most software are designed to take away your freedom to share and change it. By contrast, the GNU General Public Licenses are intended to guarantee your freedom to share and change free software—to make sure the software is free for all its users.

This license, the Library General Public License, applies to some specially designated Free Software Foundation software, and to any other libraries whose authors decide to use it. You can use it for your libraries, too.

When we speak of free software, we are referring to freedom, not price. Our General Public Licenses are designed to make sure that you have the freedom to distribute copies of free software (and charge for this service if you wish), that you receive source code or can get it if you want it, that you can change the software or use pieces of it in new free programs; and that you know you can do these things.

To protect your rights, we need to make restrictions that forbid anyone to deny you these rights or to ask you to surrender the rights. These restrictions translate to certain responsibilities for you if you distribute copies of the library, or if you modify it.

For example, if you distribute copies of the library, whether gratis or for a fee, you must give the recipients all the rights that we gave you. You must make sure that they, too, receive or can get the source code. If you link a program with the library, you must provide complete object files to the recipients so that they can relink them with the library, after making changes to the library and recompiling it. And you must show them these terms so they know their rights.

Our method of protecting your rights has two steps: (1) copyright the library, and (2) offer you this license which gives you legal permission to copy, distribute and/or modify the library.

Also, for each distributor's protection, we want to make certain that everyone understands that there is no warranty for this free library. If the library is modified by someone else and passed on, we want its recipients to know that what they have is not the original version, so that any problems introduced by others will not reflect on the original authors' reputations.

Finally, any free program is threatened constantly by software patents. We wish to avoid the danger that companies distributing free software will individually obtain patent licenses, thus in effect transforming the program into proprietary software. To prevent this, we have made it clear that any patent must be licensed for everyone's free use or not licensed at all.

Most GNU software, including some libraries, is covered by the ordinary GNU General Public License, which was designed for utility programs. This license, the GNU Library General Public License, applies to certain designated libraries. This license is quite different from the ordinary one; be sure to read it in full, and don't assume that anything in it is the same as in the ordinary license.

The reason we have a separate public license for some libraries is that they blur the distinction we usually make between modifying or adding to a program and simply using it. Linking a program with a library, without changing the library, is in some sense simply using the library, and is analogous to running a utility program or application program. However, in a textual and legal sense, the linked executable is a combined work, a derivative of the original library, and the ordinary General Public License treats it as such.

Because of this blurred distinction, using the ordinary General Public License for libraries did not effectively promote software sharing, because most developers did not use the libraries. We concluded that weaker conditions might promote sharing better.

However, unrestricted linking of non-free programs would deprive the users of those programs of all benefit from the free status of the libraries themselves. This Library General Public License is intended to permit developers of non-free programs to use free libraries, while preserving your freedom as a user of such programs to change the free libraries that are incorporated in them. (We have not seen how to achieve this as regards changes in header files, but we have achieved it as regards changes in the actual functions of the Library.) The hope is that this will lead to faster development of free libraries.

The precise terms and conditions for copying, distribution and modification follow. Pay close attention to the difference between a "work based on the library" and a "work that uses the library". The former contains code derived from the library, while the latter only works together with the library.

Note that it is possible for a library to be covered by the ordinary General Public License rather than by this special one.

TERMS AND CONDITIONS FOR COPYING, DISTRIBUTION AND MODIFICATION

0. This License Agreement applies to any software library which contains a notice placed by the copyright holder or other authorized party saying it may be distributed under the terms of this Library General Public License (also called "this License"). Each licensee is addressed as "you".

A "library" means a collection of software functions and/or data prepared so as to be conveniently linked with application programs (which use some of those functions and data) to form executables.

The "Library", below, refers to any such software library or work which has been distributed under these terms. A "work based on the Library" means either the Library or any derivative work under copyright law: that is to say, a work containing the Library or a portion of it, either verbatim or with modifications and/or translated straightforwardly into another language. (Hereinafter, translation is included without limitation in the term "modification".)

"Source code" for a work means the preferred form of the work for making modifications to it. For a library, complete source code means all the source code for all modules it contains, plus any associated interface definition files, plus the scripts used to control compilation and installation of the library.

Activities other than copying, distribution and modification are not covered by this License; they are outside its scope. The act of running a program using the Library is not restricted, and output from such a program is covered only if its contents constitute a work based on the Library (independent of the use of the Library in a tool for writing it). Whether that is true depends on what the Library does and what the program that uses the Library does.

1. You may copy and distribute verbatim copies of the Library's complete source code as you receive it, in any medium, provided that you conspicuously and appropriately publish on each copy an appropriate copyright notice and disclaimer of warranty; keep intact all the notices that refer to this License and to the absence of any warranty; and distribute a copy of this License along with the Library.

You may charge a fee for the physical act of transferring a copy, and you may at your option offer warranty protection in exchange for a fee.

2. You may modify your copy or copies of the Library or any portion of it, thus forming a work based on the Library, and copy and distribute such modifications or work under the terms of Section 1 above, provided that you also meet all of these conditions:

* a) The modified work must itself be a software library.

* b) You must cause the files modified to carry prominent notices stating that you changed the files and the date of any change.

* c) You must cause the whole of the work to be licensed at no charge to all third parties under the terms of this License.

* d) If a facility in the modified Library refers to a function or a table of data to be supplied by an application program that uses the facility, other than as an argument passed when the facility is invoked, then you must make a good faith effort to ensure that, in the event an application does not supply such function or table, the facility still operates, and performs whatever part of its purpose remains meaningful.

(For example, a function in a library to compute square roots has a purpose that is entirely well-defined independent of the application. Therefore, Subsection 2d requires that any application-supplied function or table used by this function must be optional: if the application does not supply it, the square root function must still compute square roots.)

These requirements apply to the modified work as a whole. If identifiable sections of that work are not derived from the Library, and can be reasonably considered independent and separate works in themselves, then this License, and its terms, do not apply to those sections when you distribute them as separate works. But when you distribute the same sections as part of a whole which is a work based on the Library, the distribution of the whole must be on the terms of this License, whose permissions for other licensees extend to the entire whole, and thus to each and every part regardless of who wrote it.

Thus, it is not the intent of this section to claim rights or contest your rights to work written entirely by you; rather, the intent is to exercise the right to control the distribution of derivative or collective works based on the Library.

In addition, mere aggregation of another work not based on the Library with the Library (or with a work based on the Library) on a volume of a storage or distribution medium does not bring the other work under the scope of this License.

3. You may opt to apply the terms of the ordinary GNU General Public License instead of this License to a given copy of the Library. To do this, you must alter all the notices that refer to this License, so that they refer to the ordinary GNU General Public License, version 2, instead of to this License. (If a newer version than version 2 of the ordinary GNU General Public License has appeared, then you can specify that version instead if you wish.) Do not make any other change in these notices.

Once this change is made in a given copy, it is irreversible for that copy, so the ordinary GNU General Public License applies to all subsequent copies and derivative works made from that copy.

This option is useful when you wish to copy part of the code of the Library into a program that is not a library.

4. You may copy and distribute the Library (or a portion or derivative of it, under Section 2) in object code or executable form under the terms of Sections 1 and 2 above provided that you accompany it with the complete corresponding machine-readable source code, which must be distributed under the terms of Sections 1 and 2 above on a medium customarily used for software interchange.

If distribution of object code is made by offering access to copy from a designated place, then offering equivalent access to copy the source code from the same place satisfies the requirement to distribute the source code, even though third parties are not compelled to copy the source along with the object code.

5. A program that contains no derivative of any portion of the Library, but is designed to work with the Library by being compiled or linked with it, is called a "work that uses the Library". Such a work, in isolation, is not a derivative work of the Library, and therefore falls outside the scope of this License.

However, linking a "work that uses the Library" with the Library creates an executable that is a derivative of the Library (because it contains portions of the Library), rather than a "work that uses the library". The executable is therefore covered by this License. Section 6 states terms for distribution of such executables.

When a "work that uses the Library" uses material from a header file that is part of the Library, the object code for the work may be a derivative work of the Library even though the source code is not. Whether this is true is especially significant if the work can be linked without the Library, or if the work is itself a library. The threshold for this to be true is not precisely defined by law.

If such an object file uses only numerical parameters, data structure layouts and accessors, and small macros and small inline functions (ten lines or less in length), then the use of the object file is unrestricted, regardless of whether it is legally a derivative work. (Executables containing this object code plus portions of the Library will still fall under Section 6.)

Otherwise, if the work is a derivative of the Library, you may distribute the object code for the work under the terms of Section 6. Any executables containing that work also fall under Section 6, whether or not they are linked directly with the Library itself.

6. As an exception to the Sections above, you may also compile or link a "work that uses the Library" with the Library to produce a work containing portions of the Library, and distribute that work under terms of your choice, provided that the terms permit modification of the work for the customer's own use and reverse engineering for debugging such modifications.

You must give prominent notice with each copy of the work that the Library is used in it and that the Library and its use are covered by this License. You must supply a copy of this License. If the work during execution displays copyright notices, you must include the copyright notice for the Library among them, as well as a reference directing the user to the copy of this License. Also, you must do one of these things:

* a) Accompany the work with the complete corresponding machine-readable source code for the Library including whatever changes were used in the work (which must be distributed under Sections 1 and 2 above); and, if the work is an executable linked with the Library, with the complete machine-readable "work that uses the Library", as object code and/or source code, so that the user can modify the Library and then relink to produce a modified executable containing the modified Library. (It is understood that the user who changes the contents of definitions files in the Library will not necessarily be able to recompile the application to use the modified definitions.)

* b) Accompany the work with a written offer, valid for at least three years, to give the same user the materials specified in Subsection 6a, above, for a charge no more than the cost of performing this distribution.

* c) If distribution of the work is made by offering access to copy from a designated place, offer equivalent access to copy the above specified materials from the same place.

* d) Verify that the user has already received a copy of these materials or that you have already sent this user a copy.

For an executable, the required form of the "work that uses the Library" must include any data and utility programs needed for reproducing the executable from it. However, as a special exception, the source code distributed need not include anything that is normally distributed (in either source or binary form) with the major components (compiler, kernel, and so on) of the operating system on which the executable runs, unless that component itself accompanies the executable.

It may happen that this requirement contradicts the license restrictions of other proprietary libraries that do not normally accompany the operating system. Such a contradiction means you cannot use both them and the Library together in an executable that you distribute.

7. You may place library facilities that are a work based on the Library side-by-side in a single library together with other library facilities not covered by this License, and distribute such a combined library, provided that the separate distribution of the work based on the Library and of the other library facilities is otherwise permitted, and provided that you do these two things:

* a) Accompany the combined library with a copy of the same work based on the Library, uncombined with any other library facilities. This must be distributed under the terms of the Sections above.

* b) Give prominent notice with the combined library of the fact that part of it is a work based on the Library, and explaining where to find the accompanying uncombined form of the same work.

8. You may not copy, modify, sublicense, link with, or distribute the Library except as expressly provided under this License. Any attempt otherwise to copy, modify, sublicense, link with, or distribute the Library is void, and will automatically terminate your rights under this License. However, parties who have received copies, or rights, from you under this License will not have their licenses terminated so long as such parties remain in full compliance.

9. You are not required to accept this License, since you have not signed it. However, nothing else grants you permission to modify or distribute the Library or its derivative works. These actions are prohibited by law if you do not accept this License. Therefore, by modifying or distributing the Library (or any work based on the Library), you indicate your acceptance of this License to do so, and all its terms and conditions for copying, distributing or modifying the Library or works based on it.

10. Each time you redistribute the Library (or any work based on the Library), the recipient automatically receives a license from the original licensor to copy, distribute, link with or modify the Library subject to these terms and conditions. You may not impose any further restrictions on the recipients' exercise of the rights granted herein. You are not responsible for enforcing compliance by third parties to this License.

11. If, as a consequence of a court judgment or allegation of patent infringement or for any other reason (not limited to patent issues), conditions are imposed on you (whether by court order, agreement or otherwise) that contradict the conditions of this License, they do not excuse you from the conditions of this License. If you cannot distribute so as to satisfy simultaneously your obligations under this License and any other pertinent obligations, then as a consequence you may not distribute the Library at all. For example, if a patent license would not permit royalty-free redistribution of the Library by all those who receive copies directly or indirectly through you, then the only way you could satisfy both it and this License would be to refrain entirely from distribution of the Library.

If any portion of this section is held invalid or unenforceable under any particular circumstance, the balance of the section is intended to apply, and the section as a whole is intended to apply in other circumstances.

It is not the purpose of this section to induce you to infringe any patents or other property right claims or to contest validity of any such claims; this section has the sole purpose of protecting the integrity of the free software distribution system which is implemented by public license practices. Many people have made

generous contributions to the wide range of software distributed through that system in reliance on consistent application of that system; it is up to the author/donor to decide if he or she is willing to distribute software through any other system and a licensee cannot impose that choice.

This section is intended to make thoroughly clear what is believed to be a consequence of the rest of this License.

12. If the distribution and/or use of the Library is restricted in certain countries either by patents or by copyrighted interfaces, the original copyright holder who places the Library under this License may add an explicit geographical distribution limitation excluding those countries, so that distribution is permitted only in or among countries not thus excluded. In such case, this License incorporates the limitation as if written in the body of this License.

13. The Free Software Foundation may publish revised and/or new versions of the Library General Public License from time to time. Such new versions will be similar in spirit to the present version, but may differ in detail to address new problems or concerns.

Each version is given a distinguishing version number. If the Library specifies a version number of this License which applies to it and "any later version", you have the option of following the terms and conditions either of that version or of any later version published by the Free Software Foundation. If the Library does not specify a license version number, you may choose any version ever published by the Free Software Foundation.

14. If you wish to incorporate parts of the Library into other free programs whose distribution conditions are incompatible with these, write to the author to ask for permission. For software which is copyrighted by the Free Software Foundation, write to the Free Software Foundation; we sometimes make exceptions for this. Our decision will be guided by the two goals of preserving the free status of all derivatives of our free software and of promoting the sharing and reuse of software generally.

NO WARRANTY

15. BECAUSE THE LIBRARY IS LICENSED FREE OF CHARGE, THERE IS NO WARRANTY FOR THE LIBRARY, TO THE EXTENT PERMITTED BY APPLICABLE LAW. EXCEPT WHEN OTHERWISE STATED IN WRITING THE COPYRIGHT HOLDERS AND/OR OTHER PARTIES PROVIDE THE LIBRARY "AS IS" WITHOUT WARRANTY OF ANY KIND, EITHER EXPRESSED OR IMPLIED, INCLUDING, BUT NOT LIMITED TO, THE IMPLIED WARRANTIES OF MERCHANTABILITY AND FITNESS FOR A PARTICULAR PURPOSE. THE ENTIRE RISK AS TO THE QUALITY AND PERFORMANCE OF THE LIBRARY IS WITH YOU. SHOULD THE LIBRARY PROVE DEFECTIVE, YOU ASSUME THE COST OF ALL NECESSARY SERVICING, REPAIR OR CORRECTION.

16. IN NO EVENT UNLESS REQUIRED BY APPLICABLE LAW OR AGREED TO IN WRITING WILL ANY COPYRIGHT HOLDER, OR ANY OTHER PARTY WHO MAY MODIFY AND/OR REDISTRIBUTE THE LIBRARY AS PERMITTED ABOVE, BE LIABLE TO YOU FOR DAMAGES, INCLUDING ANY GENERAL, SPECIAL, INCIDENTAL OR CONSEQUENTIAL DAMAGES ARISING OUT OF THE USE OR INABILITY TO USE THE LIBRARY (INCLUDING BUT NOT LIMITED TO LOSS OF DATA OR DATA BEING RENDERED INACCURATE OR LOSSES SUSTAINED BY YOU OR THIRD PARTIES OR A FAILURE OF THE LIBRARY TO OPERATE WITH ANY OTHER SOFTWARE), EVEN IF SUCH HOLDER OR OTHER PARTY HAS BEEN ADVISED OF THE POSSIBILITY OF SUCH DAMAGES.

END OF TERMS AND CONDITIONS

Montera soundbaren på en vägg

Försiktighetsåtgärder för montering av soundbaren på en vägg

Före montering av soundbaren på en vägg se till att läsa följande säkerhetsföreskrifter för säker installation. Se till att följa säkerhetsföreskrifterna.



FÖRSIKTIGHET

- För korrekt installation av soundbaren på en vägg se till att få det gjort av försäljaren där du köpte enheten eller av kvalificerad servicepersonal. Viss kunskap och erfarenhet krävs för säker montering.
- Se till att följa säkerhetsföreskrifterna vid montering av soundbaren på en vägg. Soundbaren kan falla ner och resultera i en personskada.
 - Fäst den inte på en vägg konstruerad av svaga material så som gipsväggar eller gipsplattor.
 - Använd skruvar av storlekar angivna i detta dokument och som kan hålla vikten för installationen. Använd inte spikar, dubbelsidig tejp, skruvar andra än av angiven storlek eller skruvar som är utslitna eller skadade.
 - Fäst kablarna på plats så att inget råkar fastna på dem.
- Kontrollera att soundbaren är ordentligt fixerad på plats efter installationen. Yamaha kommer inte att åta sig något ansvar för eventuella skador orsakade på grund av olämpliga installationer.
- Luta dig inte mot soundbaren eller applicera stor kraft på dess ovansida. Det kan orsaka att soundbaren faller ner.

Montering av soundbaren på en vägg (för kvalificerad servicepersonal)

- Före montering av soundbaren på en vägg se till att läsa följande säkerhetsföreskrifter.
- "Försiktighetsåtgärder för montering av soundbaren på en vägg" (s.87)

Använd skruvhålen för hängning på soundbaren för att montera soundbaren på en vägg.

[Sök tagg]#Q01 Vägghängning

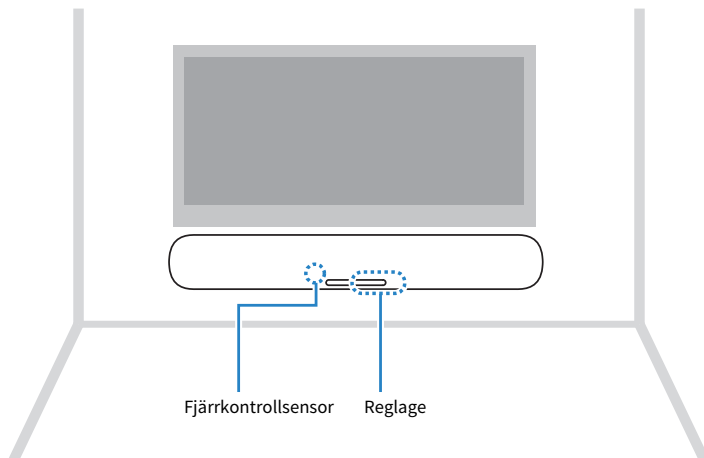

1 Fäst monteringsmallen (medföljer) på en vägg.

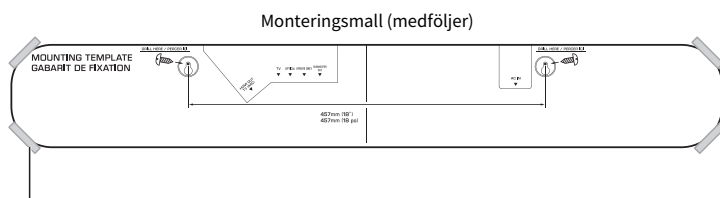

Tejp eller häftstift

2 Markera platserna för skruvarna.

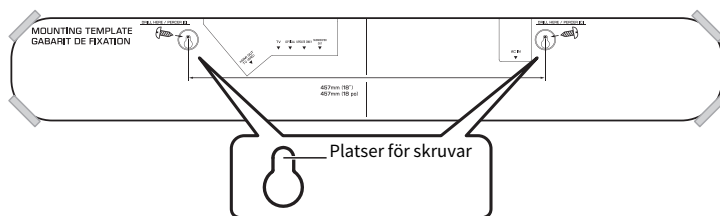

3 Ta bort monteringsmallen från väggen.

4 Sätt i skruvarna (säljs separat) på platserna markerad på väggen.

Se till att använda skruvar av följande storlek.

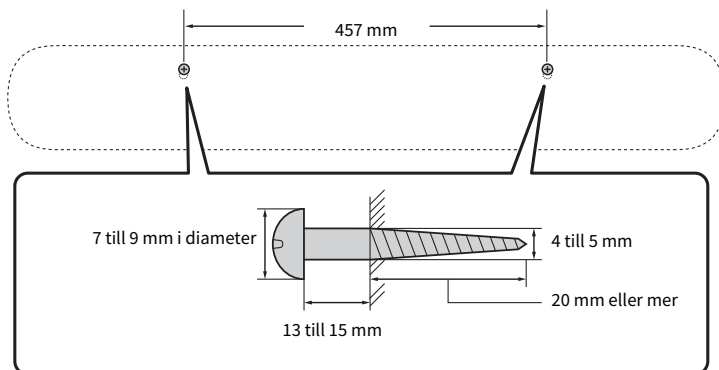

5 Ta bort skyddspapperet från distanserna (medföljer) och fäst den klibbiga sidan för varje distans på undersidan av soundbaren.

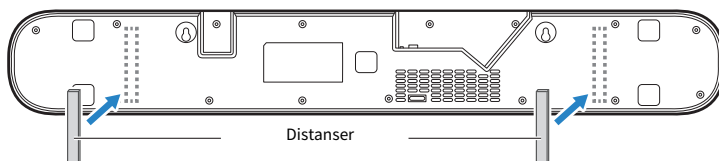

6 Anslut kablarna till soundbaren.

7 Häng upp soundbaren på skruvarna.

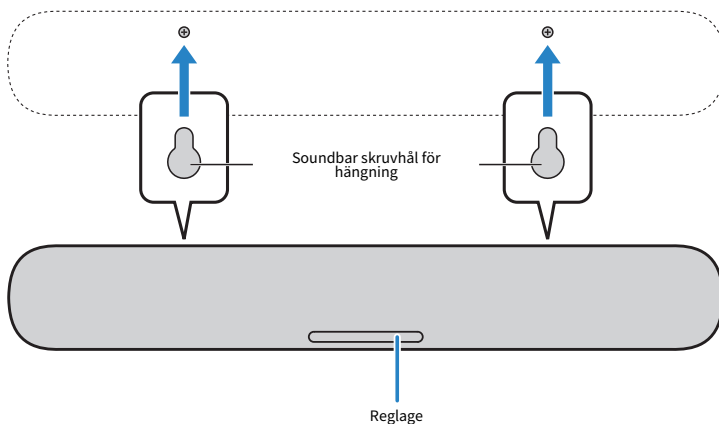

Yamaha Global Site
<https://www.yamaha.com/>

Yamaha Downloads
<https://download.yamaha.com/>

© 2021 Yamaha Corporation

Published 06/2022 NV-D0

AV19-0295