



Väggmonteringsinstallationsguiden

Sound Bar

TRUE X BAR 40A SR-X40A

TRUE X BAR 50A SR-X50A

ATS-X500

SV

INNEHÅLLSFÖRTECKNING

Angående denna Väggheringsinstallationsguide	3
Försiktighetsåtgärder	4
Föremål att använda för väggherings	5
Montera soundbaren på en vägg	6

Angående denna Vägghörselmonteringsinstallationsguide

- Denna guide förklarar installationsmetoden för kvalificerad personal som monterar soundbaren på en vägg.
- Denna guide använder följande signalord för viktig information.



FÖRSIKTIGHET

Det här avsnittet behandlar ”risk för personskador”.

• MEDDELANDE

Indikerar punkter du måste iaktta för att förhindra fel på produkten, skada eller felaktig funktion samt skydd av miljön.

• OBS!

Indikerar noteringar om instruktioner, restriktioner på funktioner och ytterligare information som kan vara hjälpsfull.

- Illustrationerna i denna guide är endast avsedda för instruktionsändamål.
- Företagsnamn och produktnamn i den här guiden är varumärken eller registrerade varumärken som tillhör respektive ägare.

OBS!

- En Säkerhetsanvisningar* och en Snabbuppstartsguide medföljer denna produkt. Allmänna försiktighetsåtgärder för hantering av denna produkt beskrivs i Säkerhetsanvisningar. Läs det här dokumentet innan du installerar soundbaren.
* En Säkerhetsanvisningar följer inte med modellen av denna produkt som är avsedd för fastlands Kina. Allmänna försiktighetsåtgärder för hantering av denna produkt beskrivs på baksidan av Snabbuppstartsguide. Läs dessa försiktighetsåtgärder innan du installerar soundbaren.
- För mer information om funktionerna se Användarguide för din produkt.
 - TRUE X BAR 40A (SR-X40A)
<https://manual.yamaha.com/av/21/srx40a/>
 - TRUE X BAR 50A (SR-X50A)
<https://manual.yamaha.com/av/21/srx50a/>
 - ATS-X500
<https://manual.yamaha.com/av/21/atsx500/>

Försiktighetsåtgärder

Före montering av soundbaren på en vägg se till att läsa följande säkerhetsföreskrifter för säker installation. Se till att följa säkerhetsföreskrifterna.

■ Försiktighetsåtgärder för montering av soundbaren på en vägg



FÖRSIKTIGHET

- För korrekt installation av soundbaren på en vägg se till att få arbete i gjort av försäljaren där du köpte enheten eller av en kvalificerad installatör. Viss kunskap och erfarenhet krävs för säker montering.
- Se till att följa säkerhetsföreskrifterna vid montering av soundbaren på en vägg. Soundbaren kan falla ner och resultera i en personskada.
 - Fäst den inte på en vägg konstruerad av svaga materiel så som gipsväggar eller gipsplattor.
 - Använd skruvar av storlek angivna i denna guide och som kan hålla vikten för installationen. Använd inte spikar, dubbelsidig tejp, skruvar andra än av angiven storlek eller skruvar som är utslitna eller skadade.
 - Fäst kablarna på plats så att inget råkar fastna på dem.
- Kontrollera att soundbaren är ordentligt fixerad på plats omedelbart efter installationen. Yamaha kommer inte att åta sig något ansvar för eventuella orsaker orsakade på grund av olämpliga monteringar.

■ Försiktighetsåtgärder efter installation



FÖRSIKTIGHET

- Luta dig inte mot den väggmonterade soundbaren eller använd inte för mycket kraft på dess ovansida. Det kan orsaka att soundbaren faller ner.

Föremål att använda för väggmontering

Föremål att använda för väggmontering

Se till att de följande föremål finns på plats innan du installerar soundbaren.

■ Föremål som följer med denna produkt

- Distanser (x2)



- Monteringsmall



■ Kommersiellt tillgängliga produkter

Utöver de inkluderade föremålen krävs följande kommersiellt tillgängliga föremål.

- Skruvar (x2)

Använd runda träskruvar av följande storlek:

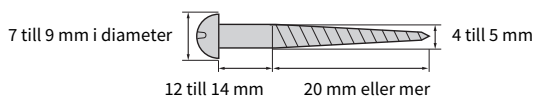

■ Verktyg

Använd följande verktyg för installering.

- Skruvmejsel

Använd en skruvmejsel som passar till skruvarna.

- Blyertspenna

Använd för att markera platserna för skruvarna på en vägg.

- Tejp eller håftstift

Används för att tillfälligt fästa monteringsmallen på en vägg.

Montera soundbaren på en vägg

Montera soundbaren på en vägg

- Före montering av soundbaren på en vägg se till att läsa följande säkerhetsföreskrifter.
- "Försiktighetsåtgärder" (s.4)

Använd skruvhålen för hängning på soundbaren för att montera soundbaren på en vägg.

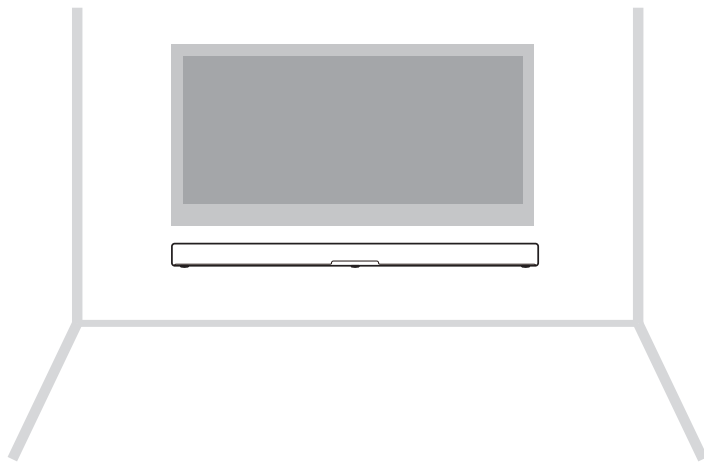

Montera soundbaren på en vägg

OBS!

Ovansidan på soundbaren är utrustad med inbyggda höjdhögtalare som matar ut höjdkanaler. Ett utrymme på minst 10 cm ovanför ovansidan på soundbaren säkerställer obehindrad utmatning av höjdkanaler. Detta kommer att ge dig det bästa möjliga surroundljudfält.

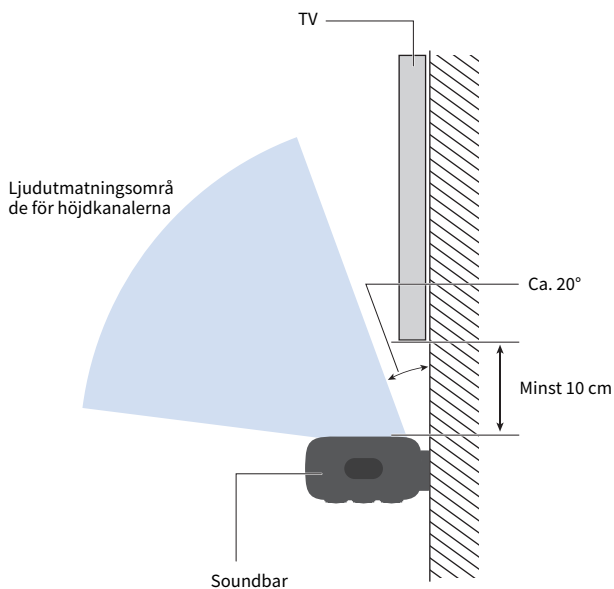

1 Fäst monteringsmallen (medföljer) tillfälligt på en vägg.

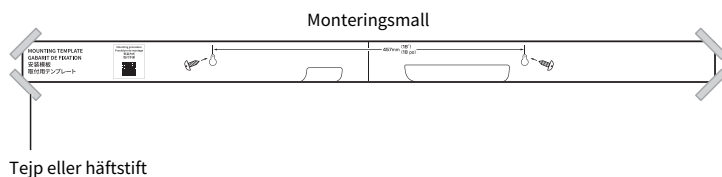

2 Markera platserna för skruvarna på väggen med en blyertspenna.

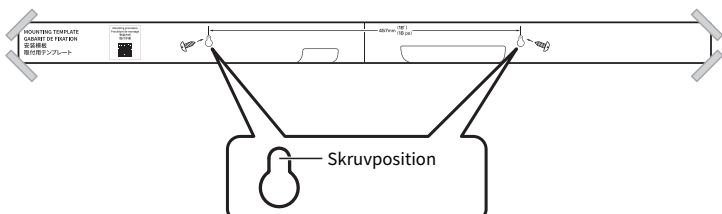

Montera soundbaren på en vägg

3 Ta bort monteringsmallen från väggen.

4 Installera distanserna (medföljande) och skruvarna på platserna markerad på väggen.

Se till att använda skruvar av följande storlek.

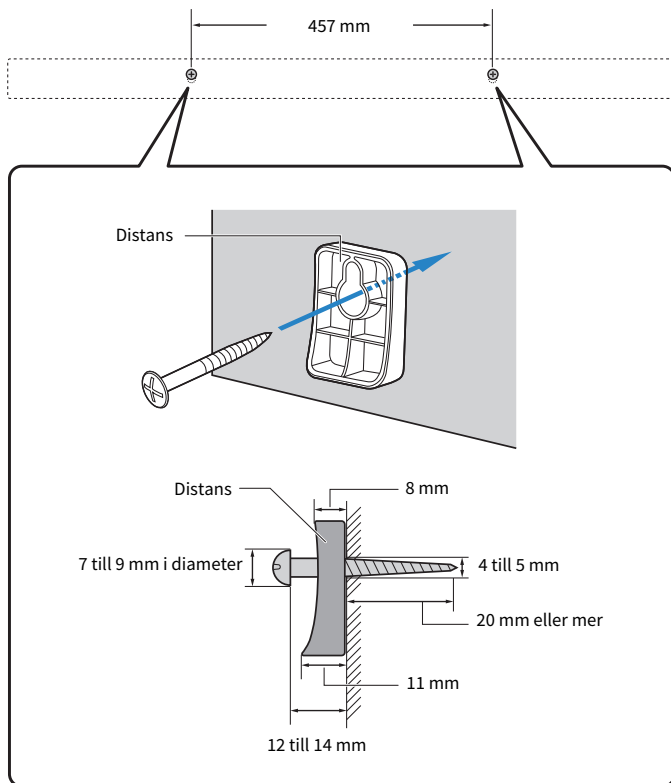

OBS!

Du kan även installera distanserna genom att hänga dem på skruvarna efter att ha installerad skruvarna först.

5 Anslut kablarna till soundbaren.

För anslutningsproceduren, se Snabbuppstartsguide eller Användarguide för din produkt.

Montera soundbaren på en vägg

6 Häng upp soundbaren på skruvarna.

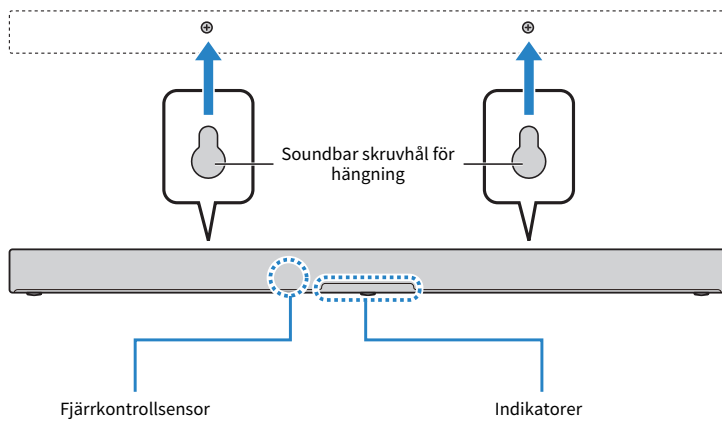

Installering och anslutning är avslutad.

Yamaha Global Site
<https://www.yamaha.com/>

Yamaha Downloads
<https://download.yamaha.com/>

© 2023 Yamaha Corporation

Published 07/2023 NV-A0

AV21-0039