



Användarguide

Sound Bar

TRUE X BAR 40A

SR-X40A

SV

INNEHÅLLSFÖRTECKNING

ANÅGENDE DENNA BRUKSANVISNING	5
Information om beskrivningarna i denna bruksanvisning	5
INLEDNING	6
Egenskaper	6
Kontrollera de inkluderade artiklarna	11
DELARS NAMN OCH FUNKTIONER	13
Soundbarens delars namn (fram/topp)	13
Delars namn på soundbar (bak)	15
Delars namn på fjärrkontrollen	16
FÖRBEREDELSE	19
Förberedelser	19
Försiktighetsåtgärder för förberedelser	20
Installera produkten	22
Ansluta till en TV	24
Jack på TV:n som kan anslutas till samt kablar som används	24
Ansluta en TV med en HDMI-kabel (kommersiellt tillgänglig)	26
Anslutning till en TV endast med medföljande digitala optiska ljudkabel	28
Anslutning av AV-apparat	29
Anslut en AV-apparat till soundbaren	29
Anslut av en AV-apparat till TV:ns HDMI-ingång	30
Anslutning till ström	32
Förberedande av fjärrkontrollen	33
På- och avslagning av soundbaren	34
Ansluta till ett nätverk	35
Nätverksfunktioner	35
Anslutning till ett nätverk med en nätverkskabel (trådbunden anslutning)	36
Ansluta till ett nätverk trådlöst (trådlös anslutning)	37
Ansluta en subwoofer	39
Ansluta trådlösa högtalare	40

UPPSPELNING	41
Grundläggande kontroll under uppspelning	41
Justera ljudet enligt dina önskemål	43
Ljudfunktioner på denna produkt	43
Surrounduppspelning	45
Stereouppspelning	46
Justering av subwoofers volym	47
Uppspelning av mänskliga röster tydligt (CLEAR VOICE)	48
Lyssna på rik basljud (BASS EXT)	49
Lyssna på ljud från en Bluetooth®-apparat	50
Spela musik med Sound Bar Controller	52
Strömningstjänster	52
Spela upp ljudfiler med Sound Bar Controller-appen	53
Lyssna på ljud med AirPlay 2	55
YTTERLIGARE FUNKTIONER	56
Ändra ljusstyrkan på indikatorerna	56
Använda en TV:s fjärrkontroll för att styra soundbaren (HDMI Control)	57
Visar typ av ljudsignal och inställningar för funktionerna	58
Styra soundbaren med smarttelefon-appen (Sound Bar Controller)	60
Styrning av soundbaren med röstkommandon (Amazon Alexa)	61
KONFIGURATION	63
Aktiverar/inaktiverar HDMI Control-funktionen	63
Byta plats för HDMI-ljudutmatning	64
Aktiverar/inaktiverar den automatiska standby funktionen	65
Aktiverar/inaktiverar barnlås-funktionen	66
Aktivera/inaktivera nätverkets standby funktion	67
Aktiverar/inaktiverar Bluetooth-funktionen	68
Aktivera/inaktivera trådlöst (Wi-Fi) funktion	69
Ställer in komprimeringsnivå för dynamikomfånget	70
Uppdatera firmware för denna produkt	72
Inställning av HDMI-signalformat	73
Initierar soundbaren	74

FELSÖKNING **75**

Kontrollera följande först när något problem uppstår	75
När ett problem uppstår: Ström eller helhetsfunktionalitet	76
När ett problem uppstår: Ljud	86
När ett problem uppstår: Bluetooth®	92
När ett problem uppstår: Network	94
När ett problem uppstår: App	102
Hur man minimerar strömförbrukning i standby	104
Hur man byter batteri i fjärrkontrollen	105
Hur man återställer soundbaren	108

TEKNISKA DATA **109**

Tekniska data för denna produkt	109
HDMI video-/ljudsformat som stöds	112
Digitala ljudsignalformat som stöds	114
Lista över indikatorvisningar	115

TILLÄGG **118**

Varumärken	118
Lista på supportcenter	120

ANÅGENDE DENNA BRUKSANVISNING

Information om beskrivningarna i denna bruksanvisning

- Denna bruksanvisning använder följande signalord för viktig information.



VARNING

Det här avsnittet behandlar ”risk för allvarliga personskador eller dödsfall”.



FÖRSIKTIGHET

Det här avsnittet behandlar ”risk för personskador”.

• MEDDELANDE

Indikerar punkter du måste iaktta för att förhindra fel på produkten, skada eller felaktig funktion och dataförlust samt skydd av miljön.

• OBS!

Indikerar noteringar om instruktioner, restriktioner på funktioner och ytterligare information som kan vara hjälpsfull.

- Illustrationerna och skärmbilderna i denna bruksanvisning är bara avsedda som instruktion.
- Företagsnamn och produktnamn i den här bruksanvisningen är varumärken eller registrerade varumärken som tillhör respektive ägare.
- I denna anvisning är olika smarttelefoner och surfplattor kollektivt refererade till som ”smarttelefoner”. Vid behov specificeras typen av enhet i förklaringarna.
- Den här bruksanvisningen beskriver huvudsakligen användning med den medföljande fjärrkontrollen.
- En [Sök tagg] är ett nyckelord för sökningar. Detta tjänar som en länk från Snabbuppstartsguide till Användarguide.

OBS!

En Säkerhetsanvisningar* och en Snabbuppstartsguide medföljer denna produkt. Se Säkerhetsanvisningar först.

* En Säkerhetsanvisningar följer inte med modellen av denna produkt som är avsedd för fastlands Kina. Se säkerhetsföreskrifterna på baksidan av Snabbuppstartsguide först.

INLEDNING

Egenskaper

Denna produkt är ett stavformat högtalarsystem för din TV som gör att du enkelt kan njuta av surroundljud på TV:n med en rik känsla av närvaro.

Genom att ansluta produkten till Internet kan du även spela upp ljud från strömningstjänster och använda röstassisten "Amazon Alexa".

Dessutom är den här produkten kompatibel med "TRUE X SURROUND" som ger riktigt surroundljud genom att använda trådlösa högtalare som surroundhögtalare för produkten.

■ Skapar surroundljud bara genom att anslutas till en TV.

"Höjdhögtalare" inbyggda i ovankanten på soundbaren som är utformad uteslutande för att lägga till en vertikal dimension till ljudet tillsammans med "Dolby Atmos" objektbaserad ljudteknik, gör det möjligt att virtuellt återge ljud inte bara från horisontella riktningar, utan även från olika höjder. Detta ger ett omfång till ljudet som verkar innesluta dig helt och förstärker känslan av att vara indragen i orden i filmer, tv och musik.



Relaterade länkar

"Surrounduppspelning" (s.45)

■ Skapar riktigt surroundljud med TRUE X SURROUND-funktionen

TRUE X SURROUND-funktionen ger riktigt surroundljud genom att använda TRUE X SURROUND-kompatibla trådlösa högtalare som surroundhögtalare för soundbaren.

När ljud spelas upp i ALL-läget för TRUE X SURROUND-funktionen, hörs samma ljud från soundbaren och från de trådlösa högtalarna. Detta läge är användbart för att spela ljud som bakgrundsmusik i ett stort rum.

För mer information, se följande TRUE X SURROUND Anslutnings- och bruksanvisning.

<https://manual.yamaha.com/av/truexsur/>



■ Lätt att spela upp ljudinnehåll från strömningstjänster eller en Bluetooth-enhet

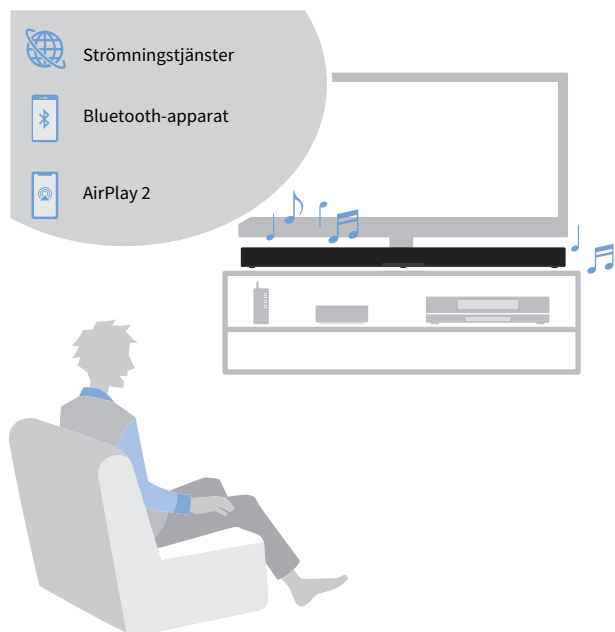

Relaterade länkar

- "Strömningstjänster" (s.52)
- "Lyssna på ljud från en Bluetooth®-apparat" (s.50)
- "Lyssna på ljud med AirPlay 2" (s.55)

■ Amazon Alexa inbyggd

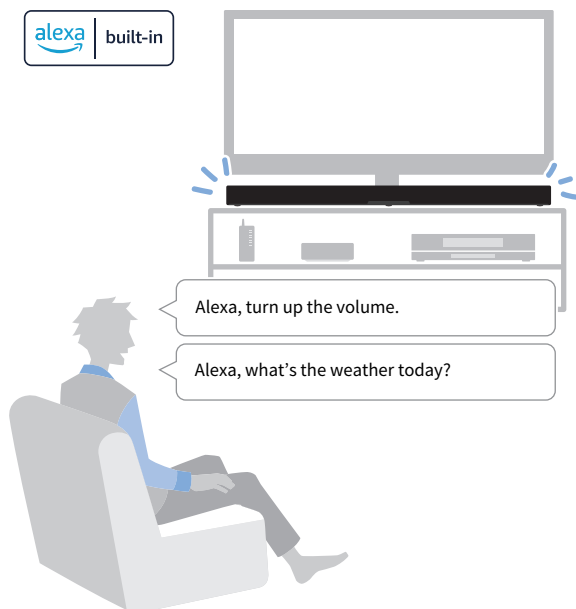

Relaterade länkar

"Styrning av soundbaren med röstkommandon (Amazon Alexa)" (s.61)

■ Konfigurera ljudet för att matcha situationen

Clear Voice (Tydliga röster)

Den här funktionen fokuserar på den akustiska bilden av mänskliga röster, som dialoger och berättelser, i ljudet och framhäver rösterna utan att ändra den totala volymen eller ljudets individualitet. Endast mänskliga röster blir lättare att höra och det ger en tydlig känsla av lokalisering av de mänskliga rösterna.

- "Uppspelning av mänskliga röster tydligt (CLEAR VOICE)" (s.48)

Bass Extension (Basutökning)

Den här funktion fokuserar på den akustiska bilden av basdelen och förbättrar basljudet. Den gör att du kan njuta av en fyllig bas med stark närvaro genom att justera den övergripande akustiska bilden av basljudet för att förtydliga den utan att störa balansen i det övergripande ljudet.

- "Lyssna på rik basljud (BASS EXT)" (s.49)

■ Flera kontrollmetoder för att passa olika användningssituationer

Förutom soundbarens kontroller och den medföljande fjärrkontrollen, kan även TV:ns fjärrkontroll och den särskilda smarttelefon-appen "Sound Bar Controller" eller "Amazon Alexa" kan användas för att styra soundbaren.

Audio Return Channel (eARC/ARC) och HDMI Control-funktion

En HDMI styrfunktionkompatibel TV tillåter styrning av soundbarens grundfunktioner med TV:ns fjärrkontroll. En Audio Return Channel (eARC/ARC) kompatibel TV kan anslutas till soundbaren med en enda HDMI-kabel.

- ”Ansluta en TV med en HDMI-kabel (kommersiellt tillgänglig)” (s.26)
- ”Använda en TV:s fjärrkontroll för att styra soundbaren (HDMI Control)” (s.57)

Dedikerad smarttelefon app: ”Sound Bar Controller”

Denna app används för att konfigurera inställningarna för att ansluta soundbaren till ett nätverk. Dessutom kan du styra soundbaren med din smarttelefon eller spela upp ljudfiler som är lagrade i din smarttelefon.

- ”Ansluta till ett nätverk trådlöst (trådlös anslutning)” (s.37)
- ”Styra soundbaren med smarttelefon-appen (Sound Bar Controller)” (s.60)

Kontrollera de inkluderade artiklarna

Följande artiklar ingår i den här produkten. Se till att alla de ingående artiklarna finns.

■ Huvudapparater

- Soundbar (SR-X40A)



■ Tillbehör

- Fjärrkontroll



* Ett litiumbatteri (CR2025) har redan satts in i fjärrkontrollen.

- Nätsladd



- Digital optisk ljudkabel



- Distanser (×2)



* Använd vid montering av soundbaren på en vägg.

- Monteringsmall



* Använd vid montering av soundbaren på en vägg.

- Snabbuppstartsguide



INLEDNING > Kontrollera de inkluderade artiklarna

- Säkerhetsanvisningar



OBS!

En HDMI-kabel medföljer inte. Om du tänker använda en HDMI-kabel för att ansluta den här produkten ska du köpa en kabel som finns i handeln. Välj en HDMI-kabel enligt funktionerna för den enhet som ska anslutas.

DELARS NAMN OCH FUNKTIONER

Soundbarens delars namn (fram/topp)

Detta avsnitt beskriver delars namn och funktioner för soundbarens fram och topp.

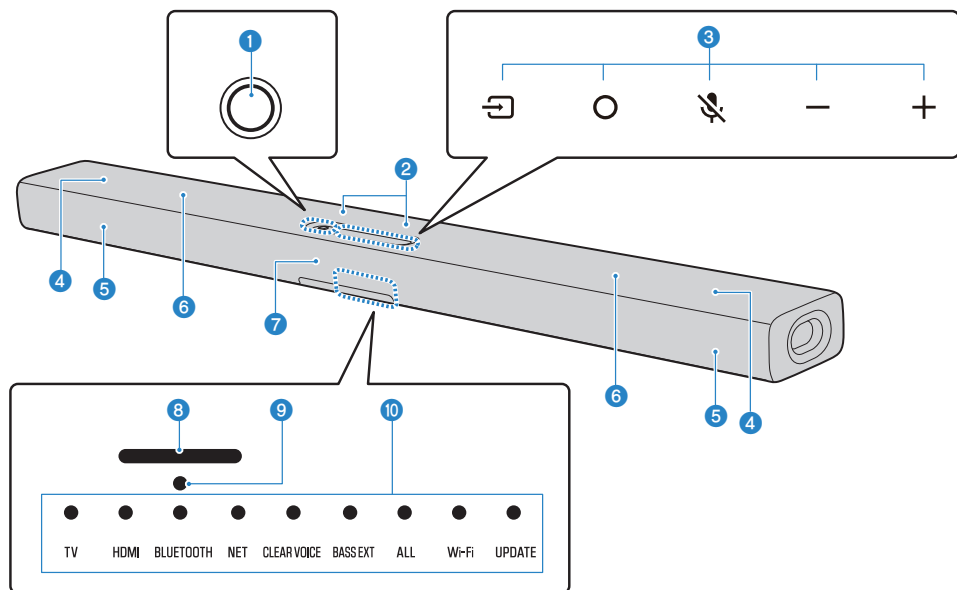

1 Strömknapp

Slår på och av soundbaren.

2 Mikrofoner

Använd den när du interagerar med Alexa.

MEDELANDE

- Använd inte en dammsugare eller luftsprej på mikrofonområdet när du rengör soundbaren. Det kan skada mikrofonerna.

3 Reglage

Använd för att styra soundbaren.

↵ (ingång): Väljer en ingångskälla (s.41).

○ (Åtgärd): Vakna Alexa (s.61).

🎤 (Mikrofon på/av): Slå på eller stäng av mikrofonen. Alexa svarar inte när mikrofonerna är avstängda, även om Alexa anropas. Inaktivera mikrofonerna när du vill vara privat. Mikrofonerna slås på när du trycker på symbolen igen (s.61).

-/+ (Volym -/+): Justera volymen (s.41).

4 Höjdhögtalare

5 **Fronthögtalare**

6 **Inbyggda subwoofrar**

7 **Fjärrkontrollsensor**

8 **Alexa-indikator**

Visar status för Alexa.

9 **Indikator för att mikrofonerna är avstängda**

Lyser rött när mikrofonerna för att interagera med Alexa är avstängda.

10 **Indikatorer**

Indikatorerna på topppanelen blinkar eller lyser för att visa status för funktion eller inställning. Under normal uppspelning indikeras inställningsstatus som följer:

TV/HDMI/BLUETOOTH/NET: Vald ingångskälla

CLEAR VOICE: Clear Voice (Tydliga röster)

BASS EXT: Bass Extension (Basutökning)

ALL: ALL-läge

Wi-Fi: Wi-Fi-anslutning

UPDATE: Uppdatering firmware

OBS!

Detta bruksanvisning använder följande bilder för att visa att indikatorer är av, lyser eller blinkar.



Av



Lyser



Blinkar

OBS!

- För att förebygga oavsiktlig hantering, placera inte någonting på soundbarens reglage. Aktivering av barnlåsfunktionen förebygger oavsiktlig hantering.
- Ljusstyrkan på indikatorerna kan justeras genom att trycka på ☼ (ljusstyrka) på fjärrkontrollen.
- För mer information om ALL-läget, se följande TRUE X SURROUND Anslutnings- och bruksanvisning. <https://manual.yamaha.com/av/truexsur/>

Relaterade länkar

- "Aktiverar/inaktiverar barnlåsfunktionen" (s.66)
- "Ändra ljusstyrkan på indikatorerna" (s.56)

Delars namn på soundbar (bak)

Denna avsnitt beskriver delars namn och funktioner för soundbarens baksida.

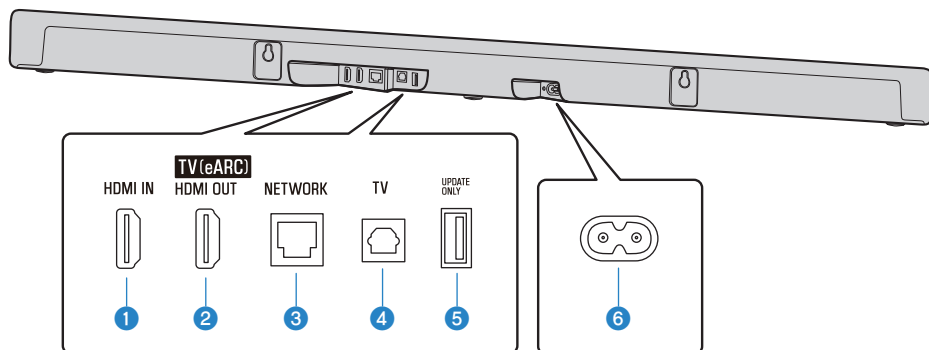

- 1 HDMI IN-jack** (s.29)
- 2 HDMI OUT/TV (eARC)-jack** (s.26)
- 3 NETWORK-jack** (s.36)
- 4 TV-ingångsjack** (s.24)
- 5 UPDATE ONLY-jack**
Använd för att uppdatera soundbarens firmware.
För mer information, se följande Firmware uppdateringsguide.
https://manual.yamaha.com/av/fwupdate/21/sr_ws/
- 6 AC-ingångsjack**

Relaterade länkar

- "Soundbarens delars namn (fram/topp)" (s.13)
- "Delars namn på fjärrkontrollen" (s.16)

Delars namn på fjärrkontrollen

Denna avsnitt beskriver delars namn och funktioner på fjärrkontrollen.

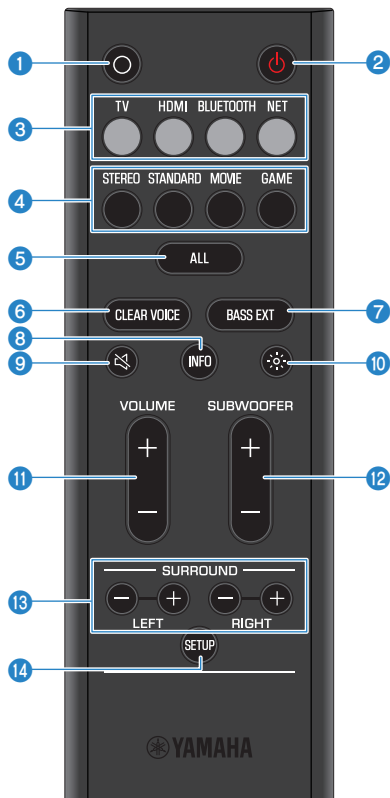

1 ○ **(Åtgärd)-knapp**

Vakna Alexa (s.61).

2 ⏻ **(ström) knapp**

Slår på och av soundbaren (s.34).

3 **Knappar för ingångskällor**

Välj en ljudingångskälla (s.41).

- TV-knapp: Ljud från en TV
- HDMI-knapp: Ljud från en apparat ansluten till HDMI-ingångsjacket
- BLUETOOTH-knapp: Ljud från en Bluetooth-apparat
- NET-knapp: Ljud från strömningstjänster

4 **Ljudlägesknappar**

Växla till det ljudläge du föredrar (s.43).

- STEREO
- STANDARD
- MOVIE
- GAME

5 **ALL-knapp**

Aktivera eller inaktivera ALL-läget.

För mer information, se följande TRUE X SURROUND Anslutnings- och bruksanvisning.

<https://manual.yamaha.com/av/truexsur/>

6 **CLEAR VOICE-knapp**

Aktiverar/inaktiverar tydlig röst funktionen (s.48).

7 **BASS EXT-knapp**

Aktiverar/inaktiverar basutökningsfunktionen (s.49).

8 **INFO-knapp**

Kontrollera information så som den typ av ljudsignaler som spelas och inställningarna för soundbarens funktioner (s.58).

9 **🔇 (tyst) knapp**

Stäng av ljudutmatningen (s.41). Tryck på denna knapp igen, eller tryck på VOLUME (+/-) för att slå på ljudet igen.

10 **☀️ (Ljusstyrka)-knapp**

Växlar ljusstyrkan på indikatorerna på soundbaren (s.56).

11 **VOLUME (+/-)-knapp**

Justera volymen på soundbaren(s.41).

12 **SUBWOOFER (+/-)-knapp**

Justerar subwoofers volym (s.47).

13 **SURROUND L/R (+/-)-knapparna**

Justera volymen för varje surroundhögtalare när trådlösa högtalare används som surroundhögtalare för soundbaren.

För mer information, se följande TRUE X SURROUND Anslutnings- och bruksanvisning.

<https://manual.yamaha.com/av/truexsur/>

14 **SETUP-knapp**

- Används när du ansluter till den dedikerade subwoofern TRUE X SUB 100A (SW-X100A) (säljs separat) (s.39).
- Används när du registrerar trådlösa högtalare som är kompatibla med TRUE X SURROUND (säljs separat) som surroundhögtalare (s.40).

OBS!

Använd fjärrkontrollen inom området som visas i följande illustration:

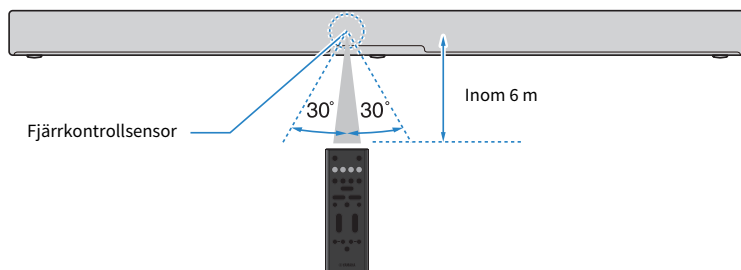

Relaterade länkar

"Soundbarens delars namn (fram/topp)" (s.13)

FÖRBEREDELSE

Förberedelser

Gör följande förberedelser för att spela upp ljud på den här produkten:

1 Installera soundbaren.

”Installera produkten” (s.22)

2 Anslut soundbaren till en TV.

Anslut baren till en TV genom att använda en metod lämplig för typen av jack som finns på TV:n och de funktioner som ska användas.

”Jack på TV:n som kan anslutas till samt kablar som används” (s.24)

”Anslutning till en TV endast med medföljande digitala optiska ljudkabel” (s.28)

”Ansluta en TV med en HDMI-kabel (kommersiellt tillgänglig)” (s.26)

3 Anslut en AV-apparat (vid behov).

”Anslut en AV-apparat till soundbaren” (s.29)

”Anslut av en AV-apparat till TV:ns HDMI-ingång” (s.30)

4 Anslutning till ström.

”Anslutning till ström” (s.32)

5 Förbered fjärrkontrollen.

”Förberedande av fjärrkontrollen” (s.33)

6 Slå på soundbaren.

”På- och avslagning av soundbaren” (s.34)

7 Ansluta till ett nätverk (vid behov).

”Nätverksfunktioner” (s.35)

”Anslutning till ett nätverk med en nätverkskabel (trådbunden anslutning)” (s.36)

”Ansluta till ett nätverk trådlöst (trådlös anslutning)” (s.37)

8 Anslut en extern subwoofer (vid behov).

”Ansluta en subwoofer” (s.39)

9 Anslut trådlösa högtalare (vid behov).

”Ansluta trådlösa högtalare” (s.40)

För mer information, se följande TRUE X SURROUND Anslutnings- och bruksanvisning.

<https://manual.yamaha.com/av/truexsur/>

Försiktighetsåtgärder för förberedelser

Före installering av soundbaren och anslutning till andra apparater, se till att läsa följande säkerhetsföreskrifter. Se till att följa säkerhetsföreskrifterna.

■ Försiktighetsåtgärder för installering



VARNING

- Installera som beskrivs i bruksanvisningen. Om detta inte iakttas kan det orsaka att apparater faller och resulterar i skada.
- Bekräfta att den avslutade installeringen är säker och fast. Vidare, utför säkerhetsinspektion regelbundet. Om detta inte iakttas kan det orsaka att apparater faller och resulterar i skada.
- Utsätt inte produkten för regn och använd den inte i närheten av vatten eller i fuktig eller våt miljö. Ställ inte behållare (t.ex. vaser, flaskor eller glas) med vätska på produkten, eftersom vätska då kan spillas i öppningar eller på platser där vatten kan droppa. Om vätska, såsom vatten, kommer in i produkten kan det orsaka brand, elektriska stötar eller funktionsfel.
- Placera inga brinnande föremål eller öppna lågor nära produkten, eftersom de kan orsaka eldsvåda.
- Använd inte produkten nära medicinska enheter eller i sjukvårdsanläggningar. Radiovågor från den här produkten kan påverka medicinska enheter.



FÖRSIKTIGHET

- Placera inte produkten på en instabil plats där den kan falla eller välta och orsaka personskador.
- När denna produkt installeras, se till att inte blockera värme avledning. Annars kan värme inneslutas inuti produkten och orsaka brand eller funktionsfel.
- Undvik att befinna dig nära produkten i samband med en naturkatastrof, t.ex. en jordbävning. Förflytta dig snabbt från produkten till en säker plats eftersom produkten kan välta eller falla och orsaka personskador.

MEDELANDE

- Installera inte produkten på platser där den kan komma i kontakt med frätande gaser eller salt luft eller platser som har hög rök eller ånga. Det kan leda till att enheten slutar fungera.
- Tryck inte hårt på högtalarenheter eller delar på denna produkt som är täckta med tyg.
- Placera inga föremål känsliga för magnetism (så som en hårddisk eller magnetkort) nära produkten. Magneteffekten från soundbaren kan orsaka skada på föremålet eller inspelad data.
- Använd inte denna produkt på en plats som blir extremt varm, så som i direkt solljus eller nära en värmekälla, eller som blir extremt kall, eller som utsätts för stor mängd smuts eller vibrationer. Annars kan det orsaka att denna produkts panel deformeras, interna komponenter felar eller att driften blir instabil.
- Om du använder en trådlös funktion ska du undvika att installera den här produkten nära väggar eller skrivbord av metall, mikrovågsugnar eller andra trådlösa nätverksenheter. Hinder kan förkorta överföringsavståndet.

■ Försiktighetsåtgärder för anslutningar



VARNING

- Använd den här produkten med den nätpänning som anges på den. Annars kan det orsaka brand, elektriska stötar eller funktionsfel.
- Använd endast den medföljande nätkabeln. Använd aldrig den medföljande nätkabeln med andra produkter. Annars kan det orsaka brand, elektriska stötar eller funktionsfel.
- Sätt aldrig in eller ta ut nätkontakten med våta händer. Hantera inte produkten med våta händer. Annars kan det orsaka elektriska stötar eller funktionsfel.
- Vidrör inte nätkontakten eller nätkabeln om det finns risk för blixtnedslag. Annars kan det orsaka elektriska stötar.
- Se till att nätuttaget är lättåtkomligt när du installerar produkten. Om det uppstår problem eller tekniska fel bör du omedelbart stänga av strömbrytaren och dra ut kontakten ur vägguttaget. Även om strömbrytaren är avstängd måste nätkabeln också dras ut från vägguttaget för att produkten ska vara helt bortkopplad från strömkällan.
- Om du inte ska använda produkten på ett tag ska du dra ut nätkontakten ur vägguttaget. Annars kan det orsaka brand eller funktionsfel.
- Kontrollera nätkontakten regelbundet och avlägsna smuts och damm som eventuellt har samlats på den. Annars kan det orsaka brand eller elektriska stötar.



FÖRSIKTIGHET

- Använd inte ett vägguttag där nätkontakten sitter löst när den satts in. Annars kan det orsaka brand eller elektriska stötar eller brännskador.
- När nätkontakten kopplas los håll alltid i själva kontakten och inte i sladden. Om du drar i kabeln kan den skadas och orsaka elstötar eller brand.
- Sätt i nätkontakten ordentligt hela vägen in i vägguttaget. Om produkten används utan att kontakten är helt instoppad kan damm samlas på kontakten och orsaka brand eller brännskador.

MEDDELANDE

- Om du ansluter externa apparater ska du läsa bruksanvisningen för varje apparat noga och ansluta dem i enlighet med instruktionerna. Om en apparat inte hanteras enligt instruktionerna kan det orsaka funktionsfel.
- Anslut inte den här produkten till industriella apparater. Den här produkten är konstruerad för anslutning till en apparat för konsumentbruk. Anslutning till en industriell apparat kan orsaka funktionsfel på denna produkt.

Installera produkten

- Före installering av soundbaren se till att läsa följande säkerhetsföreskrifter.
 - "Försiktighetsåtgärder för förberedelser" (s.20)

Installera produkten som visas på följande bilder.

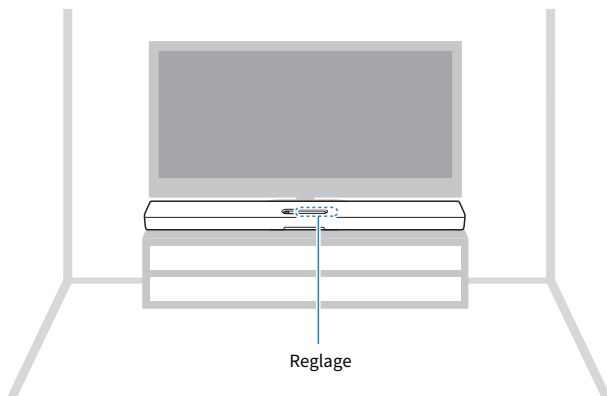

MEDELANDE

- Lämna ett utrymme på minst 10 cm ovanför, 10 cm till vänster och höger och 10 cm bakom soundbaren för att möjliggöra värmeavledning.
- Ovansidan på soundbaren är utrustad med inbyggda höjdhögtalare som matar ut höjdkanaler. Ett utrymme på minst 10 cm ovanför soundbaren säkerställer obehindrad utmatning av höjdkanaler. Detta kommer att ge dig det bästa möjliga surroundljudfält.

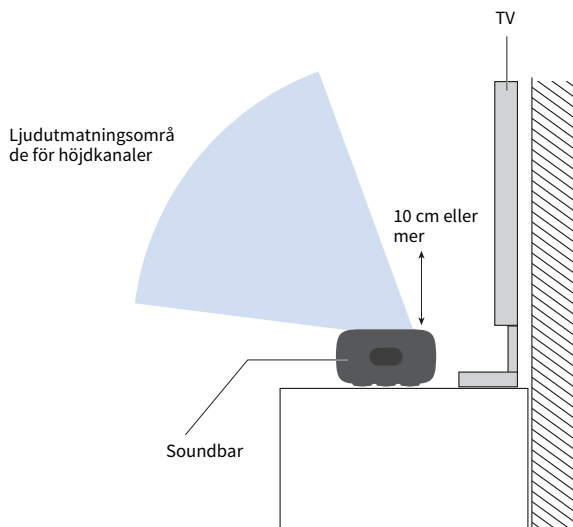

OBS!

Soundbaren kan även monteras på en vägg. För korrekt installering av soundbaren på en vägg se till att få arbete gjort av försäljaren där du köpte enheten eller av en kvalificerad installatör. För ytterligare information se följande webbsida.
https://manual.yamaha.com/av/sb/wallmount/srx40a_x50a/

Nästa steg

- Ansluta till en TV:
 - "Jack på TV:n som kan anslutas till samt kablar som används" (s.24)
 - "Ansluta en TV med en HDMI-kabel (kommersiellt tillgänglig)" (s.26)
 - "Anslutning till en TV endast med medföljande digitala optiska ljudkabel" (s.28)

Ansluta till en TV

Jack på TV:n som kan anslutas till samt kablar som används

För att kunna använda soundbarens funktioner fullt ut ska du ansluta TV:n och soundbaren med en HDMI-kabel.

En HDMI-kabel medföljer inte denna produkt. Förbered en kommersiellt tillgänglig HDMI-kabel som är kompatibel med funktionerna hos den enhet som du vill ansluta till. (Se nedan.)

Vid anslutning till ett HDMI-ingångsjack som inte är kompatibelt med ARC ansluten även medföljande digitala optiska ljudkabel.

Kabel(lar) som ska användas

HDMI-kabel (komersiellt tillgänglig)

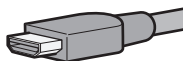

Vid anslutning till ett HDMI-ingångsjack som inte är kompatibelt med ARC:
Digital optisk ljudkabel (medföljer)



Jack på TV att ansluta till

HDMI-ingångsjack



Vid anslutning till ett HDMI-ingångsjack som inte är kompatibelt med ARC:
Digital optisk ljudutgångsjack



Anslutningsförfarande

”Ansluta en TV med en HDMI-kabel (komersiellt tillgänglig)” (s.26)

■ Funktioner för den enhet som ska anslutas till och kompatibla HDMI-kablar

Anslut TV:n och soundbaren med en HDMI-kabel som är kompatibel med de funktioner du vill använda.

Använda en TV:s fjärrkontroll för att styra soundbaren (HDMI Control funktion)

En HDMI-kabel med ”Standard HDMI”-specifikation eller högre kan användas. Använd en ARC-kompatibel HDMI-kabel om TV:ns HDMI-ingångsuttag stöder ARC.

Inmatning av högupplösta ljudsignaler, t.ex. Dolby Atmos, från en eARC-kompatibel TV till soundbaren

Använd en HDMI-kabel som stöder Ethernet.

Överföring av högupplösta videosignaler till TV:n från en AV-apparat som är ansluten till HDMI IN-jacket på soundbaren

Använd en HDMI-kabel som stöder överföring av videosignaler från AV-apparaten.

- För 3D och/eller 4K videosignaler, använd en premium höghastighets HDMI-kabel.
- För HDR-videosignaler, använd en HDR-kompatibel HDMI-kabel.

■ Vid anslutning av en TV endast med inkluderad digitala optiska ljudkabel

Om TV:n är utrustad med ett digitalt optiskt uttag kan TV:n anslutas endast med den medföljande digitala optiska ljudkabeln. Använda medföljande fjärrkontroll för att styra soundbaren.

Kabel: Digital optisk ljudkabel (medföljer)



Jack på TV att ansluta till: Digital optisk ljudutgångsjack



Anslutningsförfarande

”Anslutning till en TV endast med medföljande digitala optiska ljudkabel” (s.28)

OBS!

- ARC är en förkortning för Audio Return Channel (ljudreturkanal). Genom att ansluta det ARC-kompatibla HDMI-ingångsjacket på TV:n till det ARC-kompatibla HDMI-utgångsjacket på en soundbar eller en AV-mottagare via en HDMI-kabel kan ljudet från TV:n spelas upp på soundbaren eller AV-mottagaren utan att använda en optisk kabel.
- eARC är en förkortning för enhanced Audio Return Channel (förstärkt ljudreturkanal). Det är en förlängning av ARC-funktionen och kan överföra högupplösta ljudsignaler som Dolby Atmos via en TV, vilket ARC inte kan göra.
- Använd en 19-stifts HDMI-kabel som har HDMI-logotypen.
- Använd en kabel som är så kort som möjligt för att förhindra eventuell degradering i signalkvaliteten.

Ansluta en TV med en HDMI-kabel (kommersiellt tillgänglig)

- Innan anslutning av apparater se till att läsa följande säkerhetsföreskrifter.
 - ”Försiktighetsåtgärder för förberedelser” (s.20)

Om en TV ansluts via en HDMI-kabel kan soundbaren styras med HDMI Control-funktionen genom att använda TV:ns fjärrkontroll.

■ Vid anslutning till ett HDMI-ingångsjack kompatibelt med Audio Return Channel (eARC/ARC)

Anslut till TV:n med en ARC-kompatibel HDMI-kabel (kommersiellt tillgänglig).

Anslut en HDMI-kabel till en HDMI-ingång kompatibel med Audio Return Channel (markerat med ”eARC” eller ”ARC”) på TV:n.

HDMI-kabeln överför TV:ns ljudsignal och styrsignaler för att styra soundbaren med TV:ns fjärrkontroll. Vidare, den överför videosignaler till TV:n från en AV-apparat som är ansluten till HDMI IN-jacket på soundbaren.

- Om soundbaren är ansluten till ett eARC-kompatibel HDMI-ingång på TV:n kan högupplösta ljudsignaler som Dolby Atmos överförs till soundbaren. Om du ansluter till ett eARC-kompatibelt HDMI-uttag på TV:n använder du en HDMI-kabel som stöder Ethernet. När du ansluter till en HDMI-ingång som endast är kompatibel med ARC på TV:n ska du använda en ARC-kompatibel HDMI-kabel.

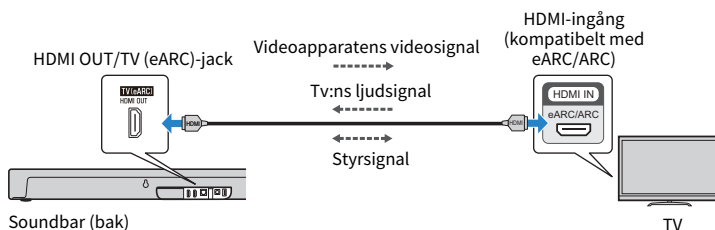

Kabel som ska användas

 HDMI-kabel (kommersiellt tillgänglig)



■ Vid anslutning till ett HDMI-ingångsjack som inte är kompatibelt med ARC

Anslut TV:n med en HDMI-kabel (kommersiellt tillgänglig) och den medföljande digitala optiska ljudkabeln. Den digitala optiska ljudkabeln överför TV:ns ljudsignal till soundbaren.

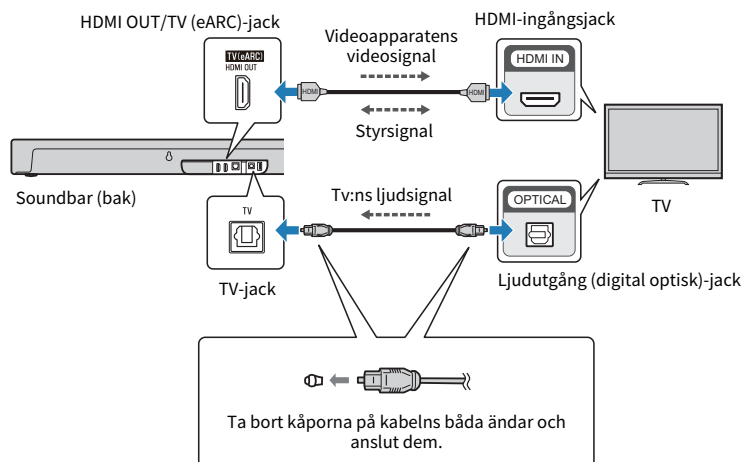
HDMI-kabeln överför styrsignaler för att styra soundbaren med TV:ns fjärrkontroll (HDMI Control-funktion). Vidare, den överför videosignaler till TV:n från en AV-apparat som är ansluten till HDMI IN-jacket på soundbaren.



Kabel som ska användas

-  Digital optisk ljudkabel (medföljer)
-  HDMI-kabel (kommerciellt tillgänglig)

OBS!

- ARC är en förkortning för Audio Return Channel (ljudreturkanal). Genom att ansluta det ARC-kompatibla HDMI-utgångsjacket på en soundbar eller en AV-mottagare via en HDMI-kabel kan ljudet från TV:n spelas upp på soundbaren eller AV-mottagaren utan att använda en optisk kabel.
- eARC är en förkortning för enhanced Audio Return Channel (förstärkt ljudreturkanal). Det är en förlängning av ARC-funktionen och kan överföra högupplösta ljudsignaler som Dolby Atmos via en TV, vilket ARC inte kan göra.
- När ARC-funktionen eller HDMI Control-funktionen används, aktivera HDMI Control-funktionen på soundbaren. Grundinställning: Aktiverad
- Använd en 19-stifts HDMI-kabel som har HDMI-logotypen.
- Använd en kabel som är så kort som möjligt för att förhindra eventuell degradering i signalkvaliteten.
- När du ansluter en AV-apparat till HDMI IN uttaget på soundbaren, för att ansluta TV:n och soundbaren, använd en HDMI-kabel som stöder överföring av videosignaler från den AV-apparaten.
 - För 3D och/eller 4K videosignaler, använd en premium höghastighets HDMI-kabel.
 - För HDR-videosignaler, använd en HDR-kompatibel HDMI-kabel.

Nästa steg

- Om en AV-apparat ansluts:
 - "Anslut en AV-apparat till soundbaren" (s.29)
 - "Anslut av en AV-apparat till TV:ns HDMI-ingång" (s.30)
- Om en AV-apparat inte ansluts:
 - "Anslutning till ström" (s.32)

Relaterade länkar

"Aktiverar/inaktiverar HDMI Control-funktionen" (s.63)

Anslutning till en TV endast med medföljande digitala optiska ljudkabel

- Innan anslutning av apparater se till att läsa följande säkerhetsföreskrifter.
 - "Försiktighetsåtgärder för förberedelser" (s.20)

Anslut till en TV med medföljande digitala optiska ljudkabel.

Den digitala optiska ljudkabeln överför TV:ns ljudsignal till soundbaren.

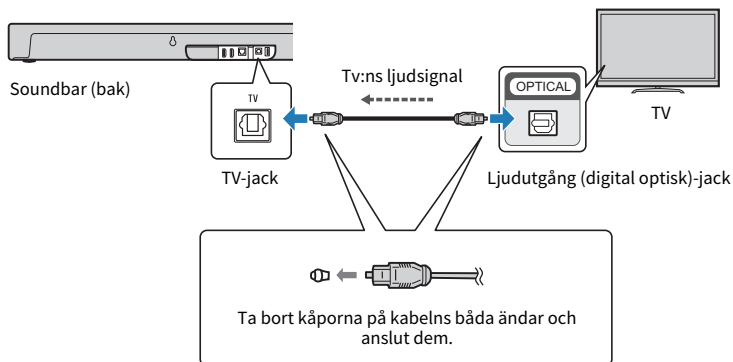

Kabel som ska användas



Digital optisk ljudkabel (medföljer)

Nästa steg

- "Anslutning till ström" (s.32)

Anslutning av AV-apparat

Anslut en AV-apparat till soundbaren

- Innan anslutning av apparater se till att läsa följande säkerhetsföreskrifter.
 - ”Försiktighetsåtgärder för förberedelser” (s.20)

Anslut AV-apparater (så som BD/DVD-spelare och digitalboxar) till soundbaren med en HDMI-kabel (kommersiellt tillgänglig).

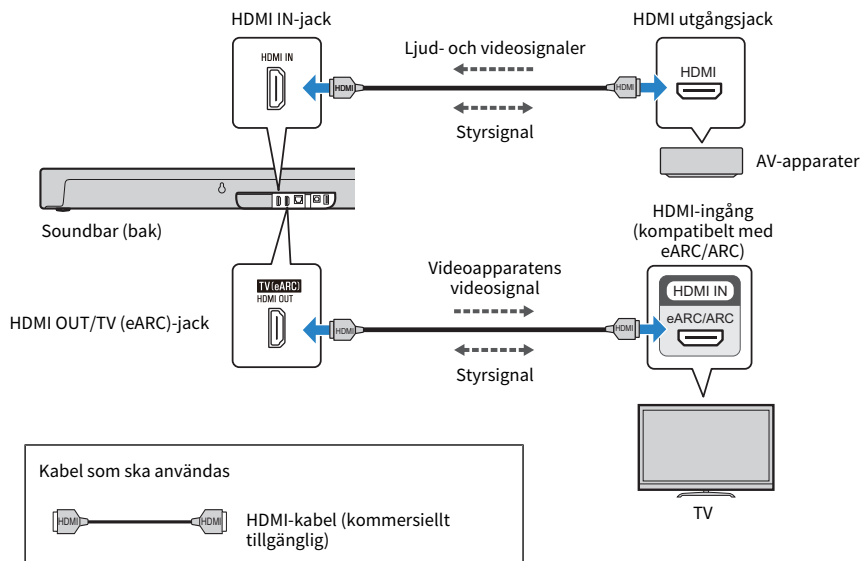

OBS!

- För att spela upp ljud från en AV-apparat via soundbaren, ställ in ingångskällor enligt följande:
 - Soundbarens ingångskälla: HDMI
- När HDMI-kontrollfunktionen har aktiverats på soundbaren kan video- och ljudinnehåll från AV-apparater matas ut från TV:n även när soundbaren är avstängd (genomströmning av HDMI-signaler). Grundinställning: Aktiverad
- Använd en 19-stifts HDMI-kabel som har HDMI-logotypen.
- Använd en kabel som är så kort som möjligt för att förhindra eventuell degradering i signalkvaliteten.
- När du ansluter soundbaren och TV:n och för att ansluta soundbaren och AV-apparaten ska du använda HDMI-kablar som stöder överföring av videosignaler från AV-apparater.
 - För 3D och/eller 4K videosignaler, använd en premium höghastighets HDMI-kabel.
 - För HDR-videosignaler, använd en HDR-kompatibel HDMI-kabel.

Nästa steg

- ”Anslutning till ström” (s.32)

Relaterade länkar

”Aktiverar/inaktiverar HDMI Control-funktionen” (s.63)

Anslut av en AV-apparat till TV:ns HDMI-ingång

- Innan anslutning av apparater se till att läsa följande säkerhetsföreskrifter.
 - "Försiktighetsåtgärder för förberedelser" (s.20)

Anslut AV-apparater (så som BD/DVD-spelare och digitalboxar) till TV:n med en HDMI-kabel (kommersiellt tillgänglig). Om du vill ansluta flera AV-apparater eller växla AV-apparater för uppspelning med hjälp av TV:ns ingångsväljare använder du den här anslutningsmetoden.

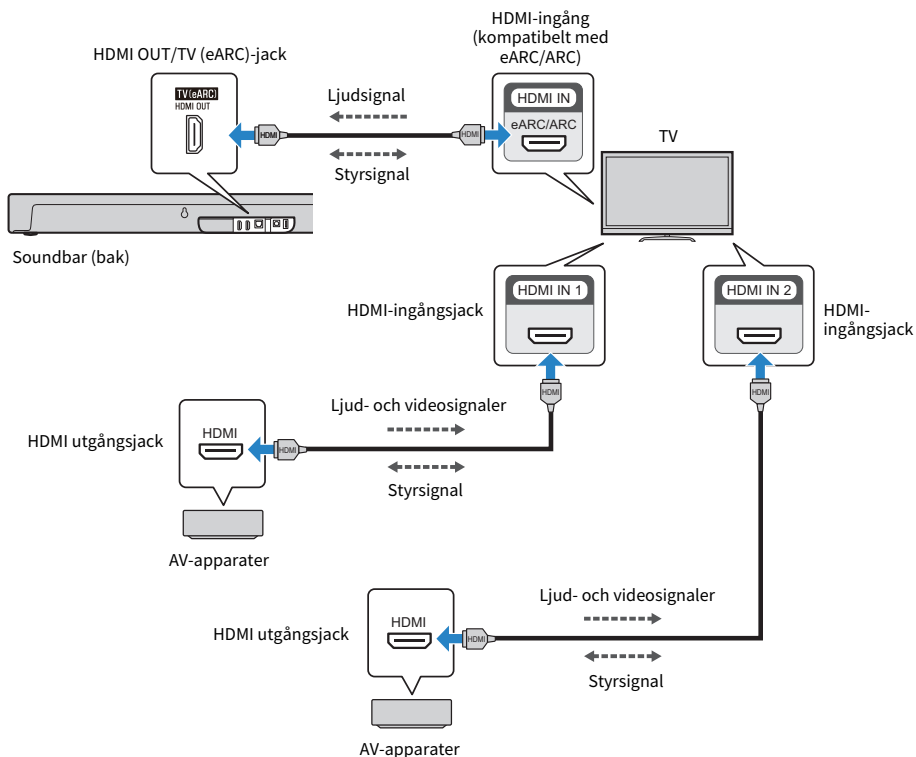

Kabel som ska användas

 HDMI-kabel (kommersiellt tillgänglig)

OBS!

- För att spela upp ljud från en AV-apparat via soundbaren, ställ in ingångskällor enligt följande:
 - Soundbarens ingångskälla: TV
 - TV:ns ingångskälla: AV-apparat som spelar upp innehållet
- ARC är en förkortning för Audio Return Channel (ljudreturkanal). Genom att ansluta det ARC-kompatibla HDMI-ingångsjacket på TV:n till det ARC-kompatibla HDMI-utgångsjacket på en soundbar eller en AV-mottagare via en HDMI-kabel kan ljudet från TV:n spelas upp på soundbaren eller AV-mottagaren utan att använda en optisk kabel.
- eARC är en förkortning för enhanced Audio Return Channel (förstärkt ljudreturkanal). Det är en förlängning av ARC-funktionen och kan överföra högupplösta ljudsignaler som Dolby Atmos via en TV, vilket ARC inte kan göra.
- När soundbaren är ansluten till en ARC-kompatibel HDMI-ingång på TV:n aktivera HDMI Control-funktionen på soundbaren.
Grundinställning: Aktiverad
- Använd en 19-stifts HDMI-kabel som har HDMI-logotypen.
- Använd en kabel som är så kort som möjligt för att förhindra eventuell degradering i signalkvaliteten.
- För att använda eARC eller ARC funktionen ska du använda en eARC/ARC-kompatibel HDMI-kabel, t.ex. en HDMI-kabel så som en kabel som stöder höghastighets Ethernet.
- För att ansluta TV:n och AV-apparaten, använd en HDMI-kabel som stöder överföring av videosignaler från AV-apparater.
 - För 3D och/eller 4K videosignaler, använd en premium höghastighets HDMI-kabel.
 - För HDR-videosignaler, använd en HDR-kompatibel HDMI-kabel.
- Beroende på din TV kan de högupplösta ljudsignalerna (Dolby Atmos etc.) som matas in från AV-apparaten omvandlas till andra ljudsignaler och överförs. För att återge ett ljud som utnyttjar egenskaperna hos de ljudsignaler som skickas ut från AV-apparaten ska du ansluta den till soundbarens HDMI IN-jack.

Nästa steg

- "Anslutning till ström" (s.32)

Relaterade länkar

"Aktiverar/inaktiverar HDMI Control-funktionen" (s.63)

Anslutning till ström

Efter anslutning till TV:n och AV-apparater, anslut soundbaren till ström.

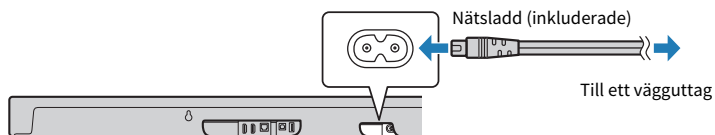

Soundbar (bak)

Efter att ha anslutit strömmen, kommer vissa av indikatorerna på soundbarens framsida blinka i ungefär en minut enligt följande och släcks sedan.



Se till att indikatorerna är avstängda innan du slår på soundbaren.

Nästa steg

- "Förberedande av fjärrkontrollen" (s.33)

Relaterade länkar

"På- och avslagning av soundbaren" (s.34)

Förberedande av fjärrkontrollen

Ta bort batteriets isoleringsremsa innan du försöker använda fjärrkontrollen.

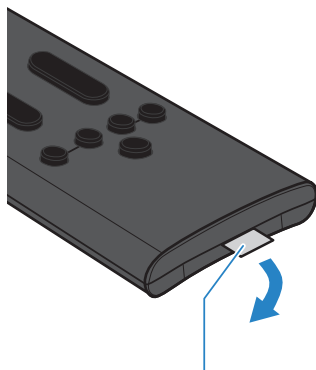

Isoleringsremsa för batteriet

Relaterade länkar

["Byta batteri i fjärrkontrollen" \(s.106\)](#)

På- och avslagning av soundbaren

Slår på och av soundbaren.

1 Tryck på (ström) knappen på fjärrkontrollen.

Genom att trycka på knappen slås soundbaren på och av.

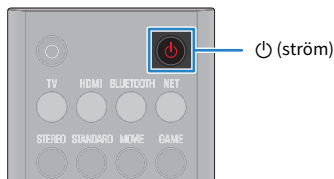

När soundbaren slås på, tänds alla indikatorerna och sedan kommer en del indikatorer förbli tända för att visa inställningsstatus (normal visning).



När soundbaren slås av slås indikatorerna av.

OBS!

Efter att ha anslutit strömmen, kommer vissa av indikatorerna på soundbarrens framsida blinka i ungefär en minut enligt följande och släcks sedan.



Se till att indikatorerna släcks innan du slår på soundbaren.

Nästa steg (vid behov)

- Anslut soundbaren till ett nätverk:
 - "Nätverksfunktioner" (s.35)
 - "Anslutning till ett nätverk med en nätverkskabel (trådbunden anslutning)" (s.36)
 - "Ansluta till ett nätverk trådlöst (trådlös anslutning)" (s.37)
- Anslutning av SW-X100A subwoofer (säljs separat):
 - "Ansluta en subwoofer" (s.39)
- Ansluta WS-X3A/WS-X2A/WS-X1A trådlösa högtalare (säljs separat):
 - "Ansluta trådlösa högtalare" (s.40)

Ansluta till ett nätverk

Nätverksfunktioner

Om soundbaren är ansluten till ett nätverk är följande nätverksbaserade funktioner tillgängliga.

- Olika strömningstjänster
- Amazon Alexa
- Uppspelning med AirPlay
- Styra soundbaren med appen

Soundbaren stöder trådbundna och trådlösa anslutningar. Anslut soundbaren till ett nätverk med en trådbunden eller trådlös anslutningsmetod beroende på din nätverksmiljö.

- ”Anslutning till ett nätverk med en nätverkskabel (trådbunden anslutning)” (s.36)
- ”Ansluta till ett nätverk trådlöst (trådlös anslutning)” (s.37)

MEDDELANDE

- Anslut inte denna produkt direkt till ett offentligt Wi-Fi och/eller Internet service. Anslut endast denna produkt till Internet via en router med starkt lösenordsskydd. Konsultera med tillverkaren för routern för information om de optimala säkerhetstillämpningarna.

OBS!

- Soundbaren kan inte anslutas till ett nätverk som kräver manuell inställning. Anslut soundbaren till en DHCP-aktiverad router.
- För att konfigurera inställningar för den trådlösa anslutningen krävs den dedikerade smarttelefon-appen ”Sound Bar Controller”.
- Amazon Alexa och strömningstjänster tillhandahålls endast i vissa områden. Amazon Alexa och strömningstjänster kanske inte är tillgängliga i vissa länder eller regioner där produkten används.

Relaterade länkar

- ”Strömningstjänster” (s.52)
- ”Styrning av soundbaren med röstkommandon (Amazon Alexa)” (s.61)

Anslutning till ett nätverk med en nätverkskabel (trådbunden anslutning)

Anslut soundbaren till en router med en kommersiellt tillgänglig LAN-kabel (kategori CAT-5 eller högre STP rak kabel). Trådbunden anslutning är nu klar.

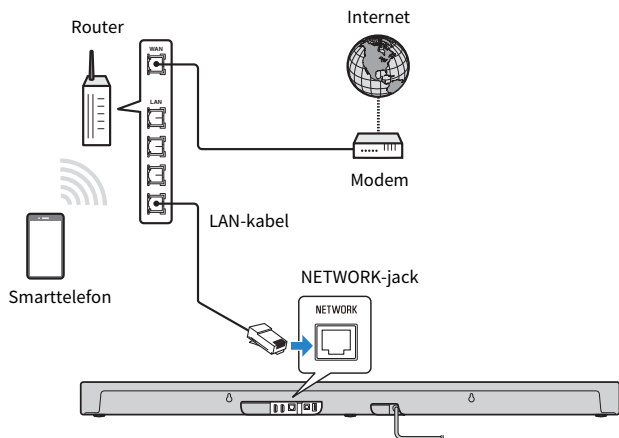

MEDELANDE

- Anslut inte denna produkt direkt till ett offentligt Wi-Fi och/eller Internet service. Anslut endast denna produkt till Internet via en router med starkt lösenordsskydd. Konsultera med tillverkaren för routern för information om de optimala säkerhetstillämpningarna.

Ansluta till ett nätverk trådlöst (trådlös anslutning)

Anslut till en trådlös LAN-router (en åtkomstpunkt) för att använda ett nätverk. Konfigurera inställningar för trådlös anslutning med den dedikerade smarttelefon-appen ”Sound Bar Controller.”

[Sök tagg]#Q02 Nätverk

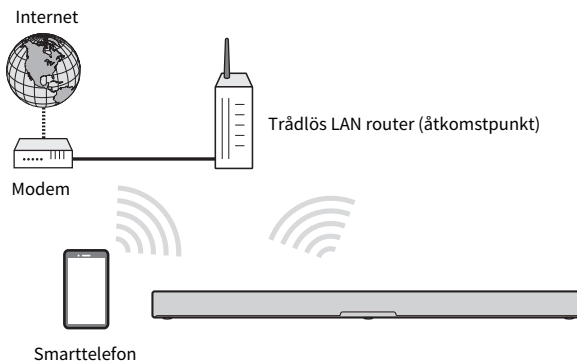

MEDELANDE

- Anslut inte denna produkt direkt till ett offentligt Wi-Fi och/eller Internet service. Anslut endast denna produkt till Internet via en router med starkt lösenordsskydd. Konsultera med tillverkaren för routern för information om de optimala säkerhetstillämpningarna.

OBS!

- Soundbaren kan inte anslutas till en trådlös LAN-router (en åtkomstpunkt) om de är långt ifrån varandra. Installera i så fall soundbaren och routern för trådlöst LAN (åtkomstpunkt) nära varandra.
- Bekräfta att din smarttelefon är ansluten till din hemmarouter innan användning.
- Visningen kan skilja sig från exemplet beroende på vilken smarttelefon som används.
- Skärmar och menyarnamn i appen Sound Bar Controller kan ändras utan föregående meddelande.

1 Installera Sound Bar Controller-appen på din smarttelefon och öppna appen.

Sök efter ”Sound Bar Controller” på App Store eller Google Play och installera den på den mobila enheten.

2 Följ instruktionerna på appens skärm för att konfigurera.

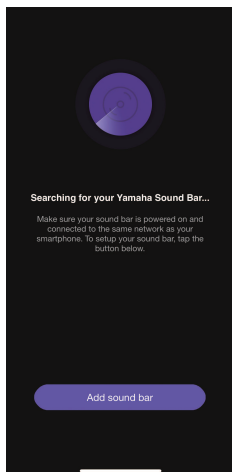

När du är ansluten till ett trådlöst nätverk lyser Wi-Fi-indikatorn på soundbaren.



När soundbaren är ansluten till ett nätverk för första gången efter inköpet kommer enhetens firmware att uppdateras till senaste version.

När inställningarna för nätverksanslutningen har konfigurerats kan du konfigurera Amazon Alexa. Följ instruktionerna på appens skärm för att konfigurera. De kan också konfigureras senare i "Amazon Alexa-inställningar" i appen.

Relaterade länkar

- "Styra soundbaren med smarttelefon-appen (Sound Bar Controller)" (s.60)
- "Styrning av soundbaren med röstkommandon (Amazon Alexa)" (s.61)

Ansluta en subwoofer

Genom att ansluta den dedikerade subwoofern TRUE X SUB 100A (SW-X100A) (säljs separat) kan du njuta av ett djupare ljud.

OBS!

Se även SW-X100A:s bruksanvisning för mer information om hur SW-X100A används.

1 Installera en subwoofer i rummet och anslut nätsladden för subwoofern till ett vägguttag.

CONNECT-indikatorn på subwoofern blinkar snabbt.



Om CONNECT-indikatorn blinkar långsamt, håll ner SETUP på baksidan av subwoofern i minst fem sekunder.



2 Slå på soundbaren.

3 Håll ner SETUP på soundbarens fjärrkontroll i minst fem sekunder.



När anslutning är upprättad kommer CONNECT-indikatorn på baksidan av subwoofern att lysa.



OBS!

- Volymen för den anslutna subwoofern kan justeras med SUBWOOFER (+/-) på soundbarens fjärrkontroll.
- Tryck på INFO på soundbarens fjärrkontroll för att kontrollera subwoofers anslutningsstatus.

Relaterade länkar

"Visar typ av ljudsignal och inställningar för funktionerna" (s.58)

Ansluta trådlösa högtalare

För riktig surrounduppspelning med TRUE X SURROUND-funktionen, anslut dedikerade trådlösa högtalare (säljs separat) till soundbaren.

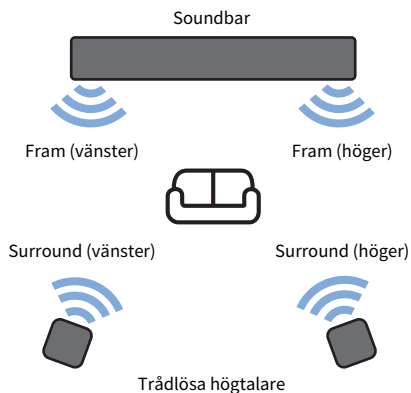

För anslutningsproceduren för trådlösa högtalare, se följande TRUE X SURROUND Anslutnings- och bruksanvisning.

<https://manual.yamaha.com/av/truexsur/>

OBS!

För mer information om hur du använder de trådlösa högtalarna, se också Användarguide.

UPPSPELNING

Grundläggande kontroll under uppspelning

Detta avsnitt beskriver grundläggande kontrollfunktioner tillgängliga under uppspelning.

■ Val av ingångskälla

Tryck på en av följande knappar för ingångskällor på fjärrkontrollen.

- TV-knapp: Ljud från en TV
- HDMI-knapp: Ljud från en apparat ansluten till HDMI IN-ingångsjacket
- BLUETOOTH-knapp: Ljud från en Bluetooth-apparat
- NET-knapp: Ljud från strömningstjänster



Indikatorn på soundbarens framsida visar den valda ingångskällan på följande sätt:



En av indikatorerna lyser

■ Justering av volym

Tryck på VOLUME (+/-) på fjärrkontrollen för att justera volymen.



Antal lysande indikatorer ändras för att visa volymnivån.

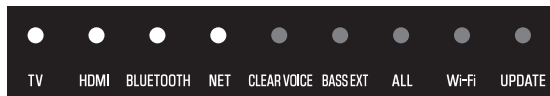



Volymen skruvas upp (+)



Volymen skruvas ner (-)

När ljud matas ut från både TV-högtalarna och soundbaren, stäng av TV-ljudet.

För att tillfälligt tysta soundbaren, tryck på  (tyst) på fjärrkontrollen. För att slå på ljudet igen, tryck på  (tyst) igen eller tryck på VOLUME (+/-).



När ljudet är avslaget visar indikatorerna följande.



Blinkar

Relaterade länkar

- "Surrounduppspelning" (s.45)
- "Stereouppspelning" (s.46)
- "Justering av subwoofers volym" (s.47)
- "Uppspelning av mänskliga röster tydligt (CLEAR VOICE)" (s.48)
- "Lyssna på rik basljud (BASS EXT)" (s.49)
- "Lyssna på ljud från en Bluetooth®-apparat" (s.50)
- "Spela musik med Sound Bar Controller" (s.52)
- "Lyssna på ljud med AirPlay 2" (s.55)

Justera ljudet enligt dina önskemål

Ljutfunktioner på denna produkt

Denna produkt är utrustad med ljudlägen för surrounduppspelning och för stereouppspelning. Det finns även olika ljudinställningar för att justera ljudet för att passa dina önskemål även bättre.

■ Ljudlägen

Ett ljudläge kan väljas bland tre ljudlägen för surrounduppspelning och ett ljudläge för stereouppspelning.

STEREO

Detta ljudläge ger stereouppspelning (2-kanals stereo). Detta ljudläge passar bäst för uppspelning av musik.

STANDARD

Detta ljudläge ger surrounduppspelning som är lämpligast för TV-program så som sportsändningar. Den framhäver den akustiska bilden av mänskliga röster och gör rösterna lättare att höra, samtidigt som den återger ett brett ljudfält.

MOVIE

Detta ljudläge ger surrounduppspelning som är lämpligast för filmer. Det återskapar ett tredimensionellt ljudfält och skapar ett ljudrum som verkar omsluta din kropp. Inställningarna för ljudegenskaperna kan också ändras.

GAME

Detta ljudläge ger surrounduppspelning som är lämpligast för videospel. Den återger exakt och betonar lokaliseringen av individuella ljudeffekter för en mycket uppslukande spelupplevelse.

OBS!

- Ljudinmatning från BLUETOOTH eller NET (t.ex. strömningstjänster) spelas upp i stereo.
- För mer information om ljudutgång när TRUE X SURROUND-funktionen används, se följande TRUE X SURROUND Anslutnings- och bruksanvisning.
<https://manual.yamaha.com/av/truexsur/>
- Beroende på vilken ljudsignal som spelas upp kan det ta flera sekunder innan ljudet hörs när du byter ljudläge.

■ Ljudinställningar

Ljudinställningarna gör att du kan justera ljudet så att det bättre passar dina önskemål.

Clear Voice (Tydliga röster)

Mänskliga röster i ljudet kan höras enklare utan att vrida upp volymen när funktionen Clear Voice (tydliga röster) är aktiverad. Denna funktion rekommenderas för filmer eller drama med låg volym och för filmer eller drama som använder mycket bakgrundsmusik och ljudeffekter.

UPPSPELNING > Justera ljudet enligt dina önskemål

Bass Extension (Basutökning)

Den akustiska bilden av basljudet förbättras när funktionen Bass Extension är aktiverad. Den återger ett fylligt basljud med stark närvaro genom att förtydliga den akustiska bilden av basljudet utan att störa balansen i det totala ljudet.

OBS!

Beroende på vilken ljudsignal som spelas upp kan det ta flera sekunder innan ljudet hörs när du byter ljudinställningar.

Relaterade länkar

- "Surrounduppspelning" (s.45)
- "Stereouppspelning" (s.46)
- "Uppspelning av mänskliga röster tydligt (CLEAR VOICE)" (s.48)
- "Lyssna på rik basljud (BASS EXT)" (s.49)

Surrounduppspelning

Tryck på STANDARD, MOVIE eller GAME för att växla till surrounduppspelning. Surroundljud kan höras inte bara från horisontal riktning utan även från olika höjder. Välj önskat ljudläge med hänsyn till innehåll som tittas på eller lyssnas till.



OBS!

- Soundbaren använder följande tekniker för att uppnå en fullständig surroundljudupplevelse.
 - Dolby Atmos: En objektbaserad surroundteknik. Den går längre än traditionella kanalbaserade metoder och kontrollerar ljudinnehållet som en samling av många objekt (en kombination av ljudinformation och information om förändringar i ljudets läge). Detta möjliggör en mer exakt ljudkontroll och hjälper till att återge ljud som är mer troget mot innehållsskaparnas intentioner genom att dra nytta av soundbarens egenskaper.
 - Höjdhögtalare: En särskild högtalarenhet som är inbyggd i toppen av soundbaren för att ge ljud från olika höjder.
- Ljud från BLUETOOTH eller NET (t.ex. strömningstjänster) spelas upp i stereo oavsett inställningen för ljudläge.

Relaterade länkar

"Ljutfunktioner på denna produkt" (s.43)

■ Byta inställning av ljudegenskaperna för MOVIE

Ljudegenskaperna kan specificeras när ljudläget är inställt på MOVIE.

Tryck på och håll ner MOVIE på fjärrkontrollen minst fem sekunder för att växla mellan inställning 1 och inställning 2.

Inställning 1: Idealiska ljudegenskaper utformade av Yamaha

Inställning 2: Ljudegenskaper för Dolby Atmos-dekoder

Grundinställning: Inställning 1

När inställningen växlas visar indikatorerna på soundbarens framsida den valda inställningen på följande sätt:

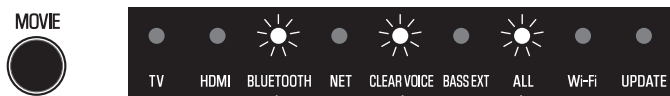

Blinkar en gång: Inställning 1
Blinkar tre gånger: Inställning 2

OBS!

När funktionen Clear Voice (tydliga röster) är aktiverad spelas ljudet alltid upp med ljudegenskaperna för inställning 1.

UPPSPELNING > Justera ljudet enligt dina önskemål

Stereouppspelning

Tryck på STEREO på fjärrkontrollen för att växla till stereouppspelning (2-kanals stereo).

STEREO



OBS!

Om du vill avbryta stereouppspelningen trycker du på en av följande knappar: STANDARD, MOVIE eller GAME.

Relaterade länkar

"Ljudfunktioner på denna produkt" (s.43)

Justering av subwoofers volym

Justera endast subwoofers volym.

Tryck på SUBWOOFER (+/-) på fjärrkontrollen för att justera volymen.

SUBWOOFER



Indikatorn på soundbarens framsida visar volymnivån på följande sätt:



Volymen skruvas ner (-)

Volymen skruvas upp (+)

Uppspelning av mänskliga röster tydligt (CLEAR VOICE)

Mänskliga röster i ljudet kan höras enklare utan att vrida upp volymen när funktionen Clear Voice (tydliga röster) är aktiverad. Denna funktion rekommenderas för filmer eller drama med låg volym och för filmer eller drama som använder mycket bakgrundsmusik och ljudeffekter.

Tryck på CLEAR VOICE på fjärrkontrollen för att aktivera eller inaktivera funktionen.



OBS!

Clear Voice (tydliga röster) är en funktion som fokuserar på och betonar den akustiska bilden av mänskliga röster. Endast de mänskliga rösterna betonas utan att ändra den totala volymen och frekvensegenskaperna, och det ger en tydlig känsla av lokalisering av de mänskliga rösterna.

Lyssna på rik basljud (BASS EXT)

Den akustiska bilden av basljudet förbättras när funktionen Bass Extension är aktiverad. Subwoofer-volymer förblir densamma, men den övergripande akustiska bilden av basljudet justeras för att bli tydligare. Därför kan den akustiska bilden av basljudet framhävas utan att det totala ljudets balans störs. Den här funktionen rekommenderas när du vill öka basen samtidigt som du dämpar subwoofers volym, eller när du vill framhäva ljudet från låga instrument.

Tryck på BASS EXT på fjärrkontrollen för att aktivera eller inaktivera funktionen.

BASS EXT

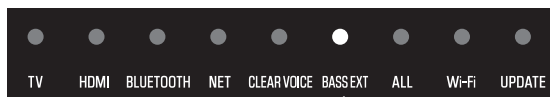

Lyser: när aktiverad
Av: när inaktiverad

Lyssna på ljud från en Bluetooth®-apparat

Ljudinnehåll från en Bluetooth-apparat kan spelas genom soundbaren.

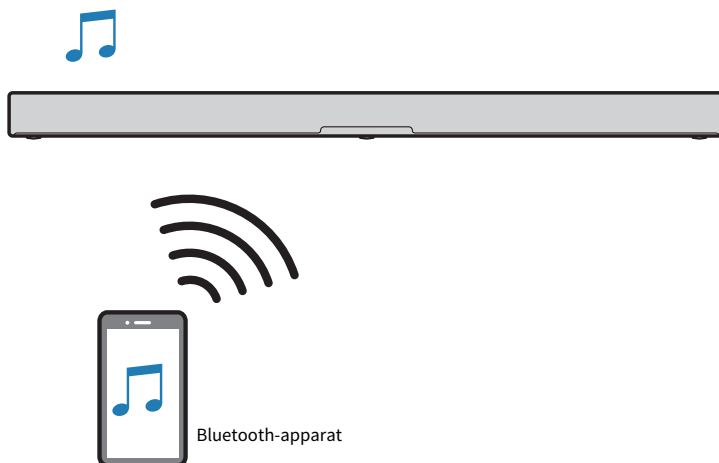

- 1 Tryck på BLUETOOTH på fjärrkontrollen för att växla ingångskällan för soundbaren till Bluetooth.**

BLUETOOTH



Soundbaren övergår till läge för väntan på anslutning och BLUETOOTH-indikatorn blinkar.

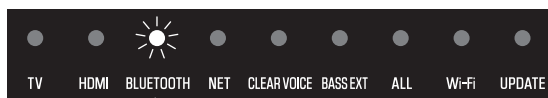

Blinkar

- 2 På Bluetooth-apparaten aktivera Bluetooth-funktionen.**

3 Välj soundbaren på Bluetooth-apparaten.

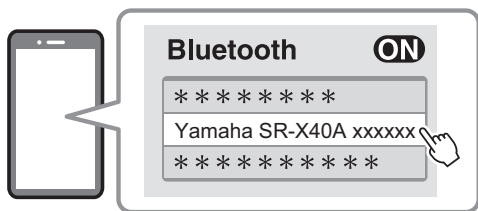

När anslutning upprättats kommer BLUETOOTH-indikatorn på soundbaren sluta blinka och börja lysa blått.

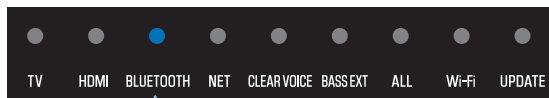

Lyser blå

4 Starta uppspelning på Bluetooth-apparaten.

Soundbaren kommer att börja spela upp ljud från Bluetooth-apparaten.

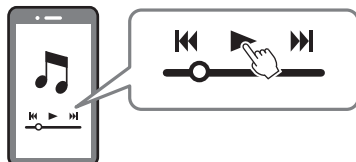

OBS!

- Genom att aktiverar nätverk standby-funktionen kan soundbaren automatiskt slås på när en Bluetooth-apparat ansluts till den.
- Om andra Bluetooth -apparater har anslutits innan kommer soundbaren ansluta till den senast anslutna apparaten när ingångskälla växlas till Bluetooth.
- Bluetooth-anslutning avbryts om en av följande operationer utförs.
 - Bluetooth-funktionen på Bluetooth-apparaten är avstängd.
 - BLUETOOTH på soundbarns fjärrkontroll hålls ner i minst fem sekunder.
 - En ingångskälla annan än Bluetooth är vald på soundbaren.
 - Slå av soundbaren.
- Justera volymnivån på Bluetooth-apparaten vid behov.
- Ljud från en Bluetooth-apparat spelas upp i stereo oavsett inställningen för ljudläge.

Relaterade länkar

"Aktivera/inaktivera nätverkets standby funktion" (s.67)

Spela musik med Sound Bar Controller

Strömningstjänster

Ljudinnehåll som distribueras via olika strömningstjänster på Internet kan spelas upp med soundbaren. Använd den särskilda appen för varje strömningstjänst eller interagera med Alexa för att välja strömningstjänst och innehåll.

Se produktinformationssidan på Yamaha webbsida angående vilka strömningstjänster som för tillfället stöds av produkten.

Ytterligare information för strömningstjänster finns även på följande webbsida:

<https://manual.yamaha.com/av/sb/ss/sbc/>

OBS!

- En betald prenumeration kan krävas för att lyssna på strömningstjänster via soundbaren. För detaljerad information om strömningstjänster, se webbsidan för den som tillhandahåller tjänsterna.
- Tjänster kan avbrytas utan förvarning. Observera att Yamaha Corporation inte tar något ansvar och kommer inte att vara ansvarig för någon strömningstjänst.
- Ljud från strömningstjänster spelas upp i stereo oavsett inställningen för ljudläge.

Spela upp ljudfiler med Sound Bar Controller-appen

Spela upp ljud från en smarttelefon eller mediaserver (dator eller NAS) via ett nätverk med appen Sound Bar Controller installerad på din smarttelefon. Se Sound Bar Controller för ytterligare information.

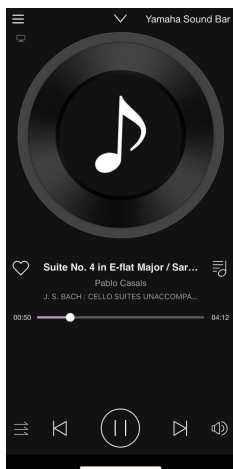
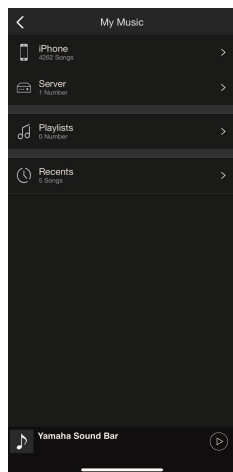
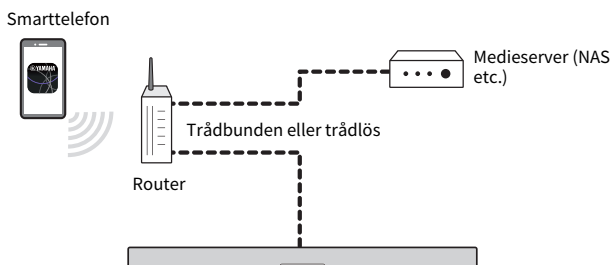

Filformat som kan spelas upp med appen

Bland ljudfilerna i smarttelefonen eller mediaservern (dator eller NAS) kan följande filformat spelas upp på soundbaren med hjälp av appen.

- WAV*, AIFF, FLAC, Ogg Vorbis (Samplingsfrekvens: 32 / 44,1 / 48 / 88,2 / 96 / 176,4 / 192 kHz)
- MP3, WMA, MPEG-4 AAC, Ogg Opus (Samplingsfrekvens: 32 / 44,1 / 48 kHz)
- ALAC (Samplingsfrekvens: 32 / 44,1 / 48 / 88,2 / 96 kHz)

* Endast Linear PCM-format

OBS!

- Ljudet spelas upp i stereo oavsett inställningen för ljudläge när Sound Bar Controller används för att spela upp en ljudfil.
- Upphovsrättsskyddade filer kan inte spelas upp.
- Om du vill spela upp musikfiler på mediaservern via soundbaren måste du aktivera inställningen för mediedelning på varje enhet eller mediaserverprogrammet. Se dokumentationen som medföljer varje apparat eller programmet för mer information.
- Smarttelefon och/eller mediaservern måste anslutas till samma nätverk som soundbaren.
- Uppspelbara filformat skiljer sig åt beroende på server mjukvara installerad på mediaservern (dator eller NAS). Se dokumentationen som medföljer serverprogrammet för mer information.

Relaterade länkar

”Styra soundbaren med smarttelefon-appen (Sound Bar Controller)” (s.60)

Lyssna på ljud med AirPlay 2

Ljudinnehåll kan spelas upp med AirPlay 2 på soundbaren. Peka (eller klicka) på AirPlay-ikonen på din iPhone eller iTunes/Apple Music app och välj soundbaren som destination för utmatning.



FÖRSIKTIGHET

- Om volymen justeras på en AirPlay-enhet kan volymen bli oväntat hög och orsaka hörselskador eller skada på enheten. Om volymen blir för högt under uppspelningen avsluta omedelbart uppspelningen.

OBS!

- Genom att aktiverar nätverk standby-funktionen kan soundbaren automatiskt slås på när uppspelning startar på en AirPlay-enhet.
- Nätverksnamnet för soundbaren som visas på AirPlay-enheten kan ändras med appen Sound Bar Controller .
- Ljud från en AirPlay-apparat spelas upp i stereo oavsett inställningen för ljudläge.
- Under uppspelning kan soundbarens volym justeras från AirPlay-enheten.
- Soundbar stöder AirPlay 2.
- För mer information om AirPlay besök Apple webbplats.

Relaterade länkar

"Aktivera/inaktivera nätverkets standby funktion" (s.67)

YTTERLIGARE FUNKTIONER

Ändra ljusstyrkan på indikatorerna

Ändra ljusstyrkan på indikatorerna på soundbaren till en av tre nivåer: "Ljus", "Svag" eller "Av".

Ljusstyrka är "Svag" som standard.

- 1 Slå på soundbaren.**
- 2 Tryck på  (ljusstyrka) på fjärrkontrollen.**



Tryck på knappen för att ändra ljusstyrkan i ordningen "Svag", "Av" och "Ljus".

OBS!

- Indikatorerna lyser ljus direkt efter hantering och ändrar sedan till angiven ljusstyrka efter några sekunder.
- Indikatorn Alexa fortsätter att lysa även när "Off" har valts. Indikatorn Mikrofonerna avstängda lyser alltid med samma ljusstyrka.

Använda en TV:s fjärrkontroll för att styra soundbaren (HDMI Control)

När soundbaren är ansluten till en TV via en HDMI-kabel kan soundbaren styras med TV:ns fjärrkontroll. Detta kallas HDMI Control-funktion.

TV:ns fjärrkontroll (exempel)

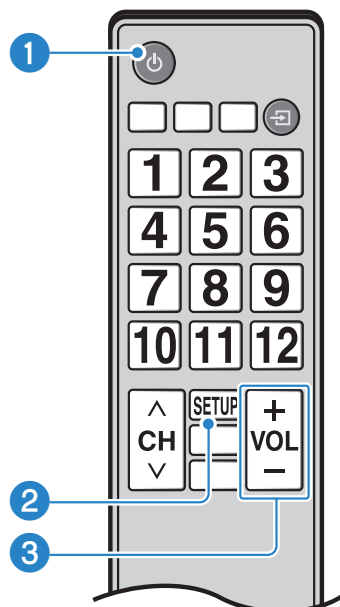

1 Slå på eller stäng av strömmen

Både Tv:n och soundbaren slås på/av samtidigt.

2 Växla ljudutmatningsenhet

Ljudutmatningsenheten kan växlas till TV:n eller soundbaren. Operationer som kan styras varierar beroende på typ av TV.

3 Justera volymen

Volymen för soundbaren kan justeras när Tv:ns ljudutmatning är satt till soundbaren.

Relaterade länkar

"Aktiverar/inaktiverar HDMI Control-funktionen" (s.63)

Visar typ av ljudsignal och inställningar för funktionerna

Typ av ljudsignal som spelas upp och inställningar för soundbarens funktioner kan kontrolleras.

1 Tryck på INFO på fjärrkontrollen.



Indikatorerna på soundbaren kommer att visa följande information för typ av ljudsignal och inställningarna för funktionerna under tre sekunder omedelbart efter att INFO trycks ned.

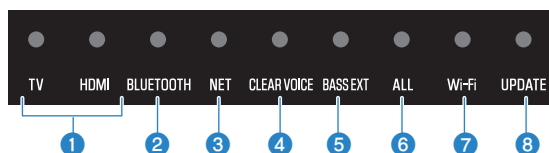

1 Typ av ljudsignal

TV lyser vit, HDMI av: Dolby Audio (Dolby Digital/Dolby Digital Plus/Dolby True HD)
TV lyser röd, HDMI av: Dolby Atmos
TV lyser vit, HDMI lyser vit: AAC
TV av, HDMI lyser vit: Andra typer av ljudsignaler

2 Komprimeringsnivå för dynamiskt omfång

Lyser blå: Auto
lyser vit: Komprimering
Av: Ingen komprimering

3 Om Bluetooth funktionen är aktiverad eller inaktiverad

Lyser vit: aktiverad
Av: inaktiverad

4 Om HDMI Control-funktionen är aktiverad eller inaktiverad

Lyser vit: aktiverad
Av: inaktiverad

5 Om Wi-Fi funktionen är aktiverad eller inaktiverad

Lyser vit: aktiverad
Av: inaktiverad

6 Anslutning av en subwoofer

Lyser vit: ansluten
Av: inte ansluten

7 Anslutning av en surroundhögtalare (vänster)

Lyser vit: ansluten
Av: inte ansluten

YTTERLIGARE FUNKTIONER > Visar typ av ljudsignal och inställningar för funktionerna

8 Anslutning av en surroundhögtalare (höger)

Lyser vit: ansluten

Av: inte ansluten

OBS!

Om endast en trådlös högtalare är registrerad lyser Wi-Fi-indikatorn vit och UPDATE-indikatorn grön när den är ansluten. När den trådlösa högtalaren inte är ansluten är både Wi-Fi- och UPDATE-indikatorerna släckta.

Styra soundbaren med smarttelefon-appen (Sound Bar Controller)

Genom att installera gratis-appen ”Sound Bar Controller” på en smarttelefon kan även soundbaren styras från smarttelefonen.

[Sök tagg]#Q02 Nätverk

Sök efter ”Sound Bar Controller” på App Store eller Google Play och installera den på smarttelefonen.



När du har installerat appen på din smarttelefon, kontrollera att din smarttelefon är ansluten till det trådlösa nätverket och öppna sedan appen.

Appen gör att du kan styra soundbaren medan aktuella inställningar kontrolleras via följande enkla skärm.

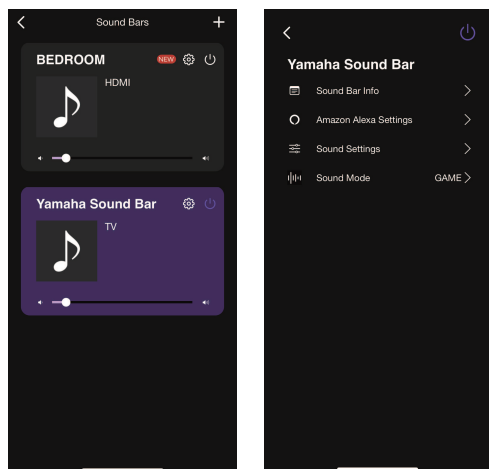

För detaljer om appen, se beskrivningen för appen på App Store eller Google Play.

OBS!

- Bekräfta att din smarttelefon är ansluten till din hemmarouter innan användning.
- Denna soundbar stöder endast Sound Bar Controller. Denna soundbar kan inte styras med andra appar (så som Sound Bar Remote).
- Amazon Alexa och strömningstjänster tillhandahålls endast i vissa områden. Innehållet i den meny som visas på app-skärmen eller tillgängliga funktioner kan därför variera beroende på vilket land eller vilken region produkten används i.

Styrning av soundbaren med röstkommandon (Amazon Alexa)

Amazon Alexa är en molnbaserad röst-AI (artificiell intelligens) som tillhandahålls av Amazon. Tala bara till soundbaren för att väcka Alexa och använd röstkommandon för att styra soundbaren, spela upp musik och mycket mer.

[Sök tagg]#Q03 Amazon Alexa

Det krävs ett Amazon-konto för att använda Alexa. Soundbaren måste också vara ansluten till Internet. Använd Sound Bar Controller-appen för att mata in information för ditt Amazon-konto och logga in på tjänsten.

Soundbarens funktioner som kan styras med röstkommandon är följande:

- Slå på eller stäng av strömmen
- Växla ingångskällor
- Justera (eller tysta) volymen
- Växla mellan ljudlägen (STEREO / STANDARD / MOVIE / GAME)
- Välja och spela upp strömningstjänster
Se följande webbplats för strömningstjänster som stöds av soundbaren.
<https://manual.yamaha.com/av/sb/ss/sbc/>

OBS!

- Se produktinformationssidan på Yamaha webbsida för den senaste informationen.
- En betalad prenumeration kan krävas för att lyssna på Amazon Music eller Amazon Kindle på produkten. För ytterligare information se Amazon webbsida.
- För information om andra strömningstjänster, se webbsidorna för de som tillhandahåller tjänsterna.
- Språket som används av Alexa kan ställas in när du utför den första installeringen av Alexa. Det kan även ändras i inställningarna för Sound Bar Controller.
 -  (inställningar) > Amazon Alexa-inställningar > Amazon Alexa språk
- Ljud från strömningstjänster spelas upp i stereo oavsett inställningen för ljudläge.
- Även om du säger till Alexa att byta ingångskälla till NET kommer den inte att ändras. Säg namnet på den specifika strömningstjänsten som du vill spela upp till Alexa.

Säg till exempel så här till Alexa:

● **Justera volymen**

”Alexa, turn up the volume.”

”Alexa, turn down the volume.”

● **Växla ingångskällor**

”Alexa, switch the input source to HDMI.”

● **Lyssna på en strömningstjänst (i fallet Amazon Music)**

”Alexa, play some jazz music.”

● **Kontrollera uppspelning**

”Alexa, play next song.”

”Alexa, stop the music.”



”Alexa, what is this song?”

● **Kontrollera vädret**

”Alexa, what’s the weather today?”



Eftersom Alexa reagerar olika beroende på vad den har lärt sig kan det hända att den inte fungerar som avsett även om du ger den kommandon som i exemplen ovan. Om så är fallet, prova ett annat uttryck.

OBS!

- Alexa är en tjänst som Amazon erbjuder. Denna tjänst kan ändras, stoppas eller avslutas utan föregående meddelande. Observera att Yamaha Corporation inte tar något ansvar för eventuella skulder som uppstår till följd av fortsatt tillhandahållande eller användning av denna tjänst.
- Alexa finns endast i vissa områden. Alexa kanske inte är tillgänglig i vissa länder eller regioner.
- Vissa funktioner kräver serviceöverenskommelse med tredje part.
- Om du vill förhindra att Alexa oavsiktligt svarar eller om du vill skydda din integritet kan du trycka på  (Mikrofoner på/av) på soundbaren för att stänga av mikrofonerna.
- Istället för att ropa "Alexa," kan du också trycka på  (Action) på fjärrkontrollen eller  (Action) på soundbaren för att få Alexa att börja lyssna för ett kommando.
- Den dedikerade smarttelefon-appen "Amazon Alexa" som tillhandahålls av Amazon möjliggör mer detaljerad konfiguration och ytterligare funktioner. För mer information, se .Amazon Alexa-appens hjälp.

■ Alexa indikatorvisning

Alexa-indikatorn på soundbaren lyser enligt följande beroende på statusen för Alexa.

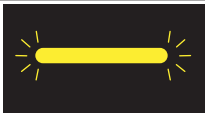
Alexa indikator (exempel)	Status för Alexa
	Tomgång
Av	
	Svarar
Blinkar blå och svagt blått	
	Aviseringar så som timers, alarm och påminnelser
Blinkar blå och svagt blått snabbt	
	En avisering tas emot
Blinkar gul	

Relaterade länkar

"Ansluta till ett nätverk" (s.35)

KONFIGURATION

Aktiverar/inaktiverar HDMI Control-funktionen

Genom att aktivera HDMI Control-funktionen kan soundbaren styras med TV:ns fjärrkontroll.

Grundinställning: Aktiverad

1 Slå av soundbaren.

2 Tryck på och håll ner HDMI på fjärrkontrollen minst fem sekunder.



HDMI Control-funktionen växlar från aktiverad till inaktiverad eller från inaktiverad till aktiverad.

Indikatorerna visar inställningsstatus enligt följande och soundbaren slås på.

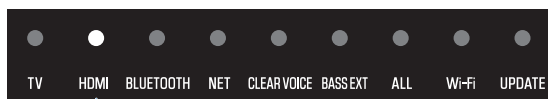

Lyser: när aktiverad
Av: när inaktiverad

OBS!

- För att aktivera Audio Return Channel (ARC), aktivera HDMI Control-funktionen.
- Tryck på INFO för att se om HDMI Control-funktionen är aktiverad eller inte.
- Om du vill minska strömförbrukningen i standby-läge kan du inaktivera HDMI Control-funktionen. I sådana fall, använd medföljande fjärrkontroll för att styra soundbaren.

Relaterade länkar

- "Ansluta en TV med en HDMI-kabel (kommersiellt tillgänglig)" (s.26)
- "Anslut en AV-apparat till soundbaren" (s.29)
- "Anslut av en AV-apparat till TV:ns HDMI-ingång" (s.30)
- "Soundbaren kan inte styras med TV:ns fjärrkontroll" (s.83)
- "Visar typ av ljudsignal och inställningar för funktionerna" (s.58)
- "Hur man minimerar strömförbrukning i standby" (s.104)

Byta plats för HDMI-ljudutmatning

Växla den enhet som matar ut ljud som matas in via HDMI IN -jacket på soundbaren när HDMI Control-funktionen är inaktiverad.

Standardinställningen är att soundbaren ska mata ut ljudet.

Soundbar	Soundbaren ger ut ljud som matas in via HDMI IN-jacket.
TV	TV:n ger ut ljud som matas in via HDMI IN-jacket.

1 Slå av soundbaren.

2 Tryck på och håll ner TV på fjärrkontrollen minst fem sekunder.

Platsen för HDMI-ljudutmatning har ändrats.



Indikatorerna visar inställningsstatus enligt följande och soundbaren slås på.

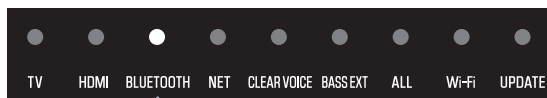

Lyser: utmatning från soundbaren
Släckt: utmatning från TV:n

OBS!

- När TV:n matar ut ljudet som matas in via HDMI IN -jacket kan volymen inte justeras på soundbaren. Justera volymen på TV:n.
- Om du vill ställa in ljudutgångsenheten med HDMI Control-funktionen aktiverad väljer du den enhet som ger ut ljud i TV:ns inställningar.
- HDMI-videosignaler som matas in till HDMI IN-jacket matas alltid ut till HDMI OUT/TV (eARC)-jacket on soundbaren.

Relaterade länkar

- "Aktiverar/inaktiverar HDMI Control-funktionen" (s.63)
- "Anslut en AV-apparat till soundbaren" (s.29)

Aktiverar/inaktiverar den automatiska standby funktionen

När Auto Power Standby (automatisk standby) funktionen är aktiverad stängs soundbaren av automatiskt i följande situationer.

- Ingen kontroll operation under åtta timmar
- Ingen signalinmatning och ingen operation av kontroller under 20 minuter

Om du vill undvika att glömma att stänga av soundbaren kan du aktivera funktionen Auto Power Standby.

Grundinställning: Aktiverad

1 Slå av soundbaren.

2 Medan du håller ned på soundbaren, tryck på strömbrytaren i minst fem sekunder.



Den automatiska standby funktionen växlar från aktiverad till inaktiverad eller från inaktiverad till aktiverad.

Indikatorerna visar inställningsstatus enligt följande och soundbaren slås på.

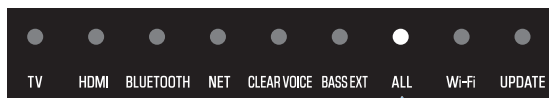

Lyser: när inaktiverad
Släckt: när aktiverad

OBS!

Beroende på den anslutna enheten kan signaler skickas ut även när enheten är i ett läge med stoppad uppspelning eller i standby-läge. Av den anledningen kan det hända att produkten inte stängs av automatiskt.

Aktiverar/inaktiverar barnlås-funktionen

Om du aktiverar funktionen Barnlås låses kontrollerna på soundbaren för att förhindra oavsiktlig användning. Även om Barnlås-funktionen är aktiverad kan  (Mikrofoner på/av) användas.

Standardinställning: Inaktiverad (kontrollerna är olåsta)

1 Slå av soundbaren.

2 Tryck på och håll ner INFO på fjärrkontrollen minst fem sekunder.



Barnlås-funktionen växlar från aktiverad till inaktiverad eller från inaktiverad till aktiverad.

Indikatorn visar tillämplad inställning enligt följande och soundbaren slås på.

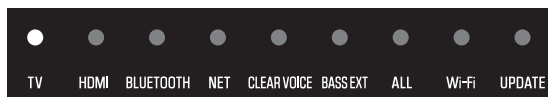

Lyser: när barnlåsfunktionen är aktiverad (kontrollerna är låsta)

Av: när barnlåsfunktionen är inaktiverad (kontrollerna är olåsta)

OBS!

 (Mikrofoner på/av) kan användas även när funktionen Barnlås är aktiverad (kontrollerna är låsta).

Aktivera/inaktivera nätverkets standby funktion

När nätverks standby-funktionen är aktiverad slås soundbaren på och genom att använda en smarttelefon eller Bluetooth-apparat enligt följande:

Grundinställning: Aktiverad

- När soundbaren är avstängd kan du slå på soundbaren med följande åtgärder:
 - Spela med AirPlay
 - Spela upp ljudinnehåll från en smarttelefon
 - Interaktion med Alexa (med mikrofonerna aktiverade)
- När en Bluetooth-apparat ansluter till soundbaren medan soundbaren är avstängd slås soundbaren på och ingångskällan växlar till Bluetooth.
- Soundbaren kan även slås på och av med Sound Bar Controller-appen installerad på din smarttelefon.

1 Slå av soundbaren.

2 Tryck på och håll ner GAME på fjärrkontrollen minst fem sekunder.

GAME



Nätverks standby-funktionen växlar från aktiverad till inaktiverad eller från inaktiverad till aktiverad.

Indikatorn visar inställningsstatus enligt följande och soundbaren slås på.

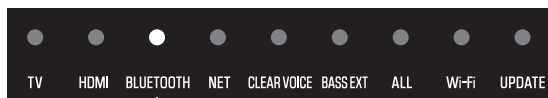

Lyser: när aktiverad
Av: när inaktiverad

OBS!

En mycket liten mängd ström flyter genom soundbaren även när den är i standby-läge (avstängd). När nätverks standby-funktionen är aktiverad ökar strömförbrukningen i standby-läget jämfört med när det är avstängd.

Relaterade länkar

"Hur man minimerar strömförbrukning i standby" (s.104)

Aktiverar/inaktiverar Bluetooth-funktionen

Bluetooth funktionen kan inaktiveras.

Grundinställning: Aktiverad

1 Slå av soundbaren.

2 Tryck på och håll ner BLUETOOTH på fjärrkontrollen minst fem sekunder.

BLUETOOTH



Bluetooth-funktionen växlar från aktiverad till inaktiverad eller från inaktiverad till aktiverad. Indikatorerna visar inställningsstatus enligt följande och soundbaren slås på.

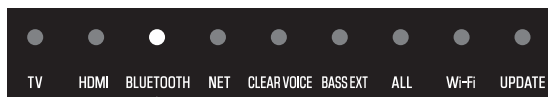

Lyser: när aktiverad
Av: när inaktiverad

OBS!

Tryck på INFO för att se om Bluetooth-funktionen är aktiverad eller inte.

Relaterade länkar

"Visar typ av ljudsignal och inställningar för funktionerna" (s.58)

Aktivera/inaktivera trådlöst (Wi-Fi) funktion

Trådlös (Wi-Fi) funktion kan avaktiveras.

Grundinställning: Aktiverad

1 Slå av soundbaren.

2 Tryck på och håll ner NET på fjärrkontrollen minst fem sekunder.



Den trådlösa (Wi-Fi) funktionen växlar från aktiverad till inaktiverad eller från inaktiverad till aktiverad.

Indikatorerna visar inställningsstatus enligt följande och soundbaren slås på.



Lyser: när aktiverad
Av: när inaktiverad

OBS!

Tryck på INFO-knappen för att se om trådlös (Wi-Fi) funktion är aktiverad eller inte.

Relaterade länkar

"Visar typ av ljudsignal och inställningar för funktionerna" (s.58)

Ställer in komprimeringsnivå för dynamikomfånget

Komprimerar dynamikomfånget för ljudsignaler (volymskillnad mellan högsta och lägsta ljud) gör det enklare att lyssna på låg volym. Inställningen appliceras endast när Dolby Digital ljudsignaler spelas upp.

Grundinställning: Ingen komprimering



1 Slå av soundbaren.

2 Tryck på följande fjärrkontrollknappar beroende på vilken komprimeringsnivå du vill ställa in:

Komprimeringsnivå	Funktion	Knappar att trycka på (på fjärrkontrollen, tryck på knapparna i turordning inom tre sekunder)
Auto	Applicera en mängd komprimering av dynamiskt omfång som passar för ett typiskt rum.	[STEREO] → [VOLUME +] → [⏻ (Ström)]
Kompression	Applicera maximal komprimering av dynamikomfånget.	[STEREO] → [VOLUME -] → [⏻ (Ström)]
Ingen komprimering	Komprimering av dynamikomfång appliceras inte.	[STEREO] → [🔇 (Tyst)] → [⏻ (Ström)]

Inställningen för komprimeringsnivå för dynamikomfånget ändras.

Indikatorerna på soundbarens framsida visar inställningsstatus enligt följande och soundbaren slås på.

Komprimeringsnivå	Soundbarsindikatorer
Auto	 <p>Indikatorerna lyser inte</p>
Kompression	 <p>Lyser</p>
Ingen komprimering	 <p>Lyser</p>

OBS!

Tryck på INFO för att se inställningen av det dynamiska området.

KONFIGURATION > Ställer in komprimeringsnivå för dynamikomfånget

Relaterade länkar

"Visar typ av ljudsignal och inställningar för funktionerna" (s.58)

Uppdatera firmware för denna produkt

Ny firmware kan tillhandahållas för att lägga till funktioner eller åtgärda fel. Firmware kan uppdateras med Sound Bar Controller-appen installerad på din smarttelefon.

[Sök tagg]#Q04 Uppdatering

MEDELANDE

- Gör ingenting med soundbaren eller dra inte ur nätsladden eller nätverkskabeln medan firmware uppdateras.
- Uppdateringen av firmware kan misslyckas beroende på anslutningsstatusen, t.ex. om internetanslutningen inte är tillräckligt snabb eller om soundbaren är ansluten till ett trådlöst nätverk. Om detta händer, försök igen senare.
- För närmare mer information om firmware, besök Yamaha webbplats.

När en ny firmware släpps blinkar UPDATE-indikatorn på soundbaren grön när soundbaren slås på. Följ instruktionerna på Sound Bar Controller appens skärm för att uppdatera firmware.

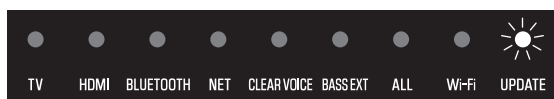

Blinkar grön

OBS!

Firmware kan även uppdateras med ett USB-minne. För mer information, se följande Firmware uppdateringsguide.
https://manual.yamaha.com/av/fwupdate/21/sr_ws/

Relaterade länkar

"Styra soundbaren med smarttelefon-appen (Sound Bar Controller)" (s.60)

Inställning av HDMI-signalformat

När vissa AV-apparater är anslutna till soundbaren kan inget ljud höras, färgerna i videon är inte normala eller andra onormala förhållanden kan uppstå.

Om du växlar mellan följande lägen kan det förbättra dessa förhållanden.

Läge 1	Välj det här läget för normal användning.
Läge 2	Välj det här läget om ett fel inträffar, t.ex. onormal video.

Grundinställning: Läge 1

1 Slå av soundbaren.

2 Tryck på och håll ner STEREO på fjärrkontrollen minst fem sekunder.

STEREO



Indikatorerna visar inställningsstatus enligt följande och soundbaren slås på.

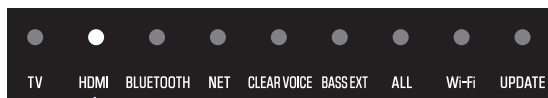

Lyser: Läge 1
Av: Läge 2

Initierar soundbaren

Återställer inställningarna för soundbaren till fabriksinställningarna.

1 Slå av soundbaren.

2 Medan du håller ned + på soundbaren, tryck på strömbrytaren dess att alla indikatorer blinkar.



Inställningarna på soundbaren initieras.

När initialiseringen är klar visar indikatorerna följande och soundbaren stängs av.



Blinkar: initiering avslutad



Blinkar: Håller på att slås på

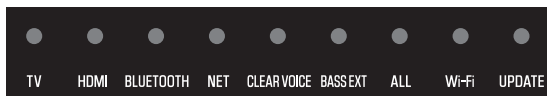

Av: Avslagen

OBS!

När SW-X100A subwoofer (säljs separat) är ansluten kommer anslutningsinformation med subwoofern att kvarstå även om inställningarna på soundbaren initieras.

FELSÖKNING

Kontrollera följande först när något problem uppstår

Se till att kontrollera följande när produkten inte fungerar korrekt.

- Nätsladdar för alla apparater är anslutna ordentligt till vägguttag.
- Produkten, TV- och AV-apparater är påslagna.
- Anslutningarna för varje kabel sitter ordentligt i sina jack på varje apparat.

När ett problem uppstår: Ström eller helhetsfunktionalitet

Strömmen slås plötsligt av

● **Den automatiska standby funktionen stänger av soundbaren.**

Genom att aktivera den automatiska standby funktionen slås soundbaren av automatiskt i följande situationer.

- Ingen kontroll operation under åtta timmar
 - Ingen signalinmatning och ingen operation av kontroller under 20 minuter
- Slå på soundbaren igen. Den automatiska standby funktionen kan inaktiveras.
- ”Aktiverar/inaktiverar den automatiska standby funktionen” (s.65)

● **Skyddskretsen har aktiverats. (TV-indikatorn på soundbaren blinkar röd.)**

Efter att ha kontrollerat att alla anslutningar har gjort ordentligt, slå på soundbaren igen. Om strömmen fortfarande slås av ofta koppla loss nätsladden från vägguttaget och kontakta närmaste auktoriserade Yamaha återförsäljare eller servicecenter.

Strömmen kan inte slås på

● **Skyddskretsen har aktiverats tre gånger i rad. (TV-indikatorn på soundbaren blinkar röd.)**

För att skydda produkten kan strömmen inte slås på. Koppla loss nätsladden från vägguttaget och kontakta närmaste auktoriserade Yamaha återförsäljare eller servicecenter.

● **Soundbaren håller på att slås på. (Vissa indikatorer på soundbarens framsida blinkar.)**

Det tar cirka 1 minut för soundbaren att avsluta påslagning efter att ha anslutits till ett vägguttag. Tryck på ⏻ (Ström) när indikatorerna har slocknat.

Ingen operation kan utföras från soundbarens kontroller

● **Barnlåsfunktionen är aktiverad (kontrollerna är låsta).**

Inaktivera barnlåsfunktionen (så att kontrollerna är olåsta).

- "Aktiverar/inaktiverar barnlås-funktionen" (s.66)

Alla indikatorer är avslagna även om strömmen är på (strömmen verkar vara avslagen)

● **Indikatorns ljusstyrka är satt till "Av".**

Ändra ljusstyrkan.

- "Ändra ljusstyrkan på indikatorerna" (s.56)

Soundbaren fungerar inte korrekt

- **Den interna mikrodatorn har hängt sig på grund av en yttre elektrisk stöt (som ett blixtnedslag eller kraftig statisk elektricitet) eller på grund av att strömförsörjningen tappade spänning.**

Tryck på strömknappen på soundbaren i minst 15 sekunder för att tvinga soundbaren att slås av. Vänta i minst 10 sekunder, slå sedan på soundbaren igen.

Soundbaren slås på av sig själv

● En annan Bluetooth-apparat körs i närheten.

Avbryt Bluetooth-anlutningen med soundbaren.

- ”Lyssna på ljud från en Bluetooth®-apparat” (s.50)

Soundbaren kan inte styras med fjärrkontrollen

● **Soundbaren är utanför räckvidden.**

Använd fjärrkontrollen inom kontrollens räckvidd.

- ”Delars namn på fjärrkontrollen” (s.16)

● **Batteriet har tagit slut.**

Byt ut batteriet mot ett nytt.

- ”Byta batteri i fjärrkontrollen” (s.106)

● **Fjärrkontrollsensorn på soundbaren utsätts för direkt solljus eller starkt ljus.**

Justera ljusets vinkel eller placera soundbaren på en annan plats.

Soundbaren kan inte styras med TV:ns fjärrkontroll

● HDMI Control-funktionen är inte ordentligt konfigurerad.

Bekräfta att inställningarna är korrekt konfigurerade enligt följande:

- HDMI Control-funktionen för soundbaren är aktiverad.
- HDMI Control-funktionen är aktiverad på TV:n.
- I TV:ns HDMI-inställningar, är destinationen för utmatning satt till ett alternativ annat än TV:ns inbyggda högtalare.

Om soundbaren fortfarande inte kan styras med TV:ns fjärrkontroll, utför följande.

- Stäng av soundbaren och TV:n och slå sedan på dem igen.
- Koppla loss nätkabeln för soundbaren och även nätkablarna för externa apparater anslutna till soundbaren via en HDMI-kabel från vägguttaget. Koppla in dem igen efter cirka 30 sekunder.

Relaterade länkar

"Aktiverar/inaktiverar HDMI Control-funktionen" (s.63)

● TV:n stöder inte soundbarens kontroll funktioner.

Även om din TV stöder HDMI Control-funktionen är vissa funktioner kanske inte tillgängliga. För mer information, se dokumentationen som medföljde din TV.

Alexa svarar inte när den kallas på

● Alexa är inte ordentligt konfigurerad.

Konfigurera den korrekt med appen Sound Bar Controller.

- ”Styrning av soundbaren med röstkommandon (Amazon Alexa)” (s.61)

● Soundbaren är inte ansluten till ett nätverk.

Anslut soundbaren till ett nätverk.

- ”Nätverksfunktioner” (s.35)
- ”Anslutning till ett nätverk med en nätverkskabel (trådbunden anslutning)” (s.36)
- ”Ansluta till ett nätverk trådlöst (trådlös anslutning)” (s.37)

● Omgivande ljud är för högt.

Alexa kan inte höra instruktionerna när omgivande ljud är högt. Eliminera orsaken till ljudet eller tala högre och tydligare.

● Språkställningen för Alexa skiljer sig från det språk som talas till Alexa.

Ändra inställningen i appen Sound Bar Controller.

⚙️ (inställningar) > Amazon Alexa-inställningar > Amazon Alexa språk

● Mikrofonerna är avstängda (indikatorn Mikrofonerna av lyser röd).

Tryck på  (Mikrofoner på/av) på soundbaren för att aktivera mikrofonerna. När mikrofonerna är aktiverade släcks indikatorn Mikrofoner av.

● Denna produkt används i ett område där Alexa inte erbjuds.

Alexa finns endast i vissa områden. Alexa kanske inte är tillgängliga i vissa länder eller regioner där produkten används.

● Ett Amazon-konto har inte skapats för soundbaren.

Det krävs ett Amazon-konto för att kunna ropa på Alexa via soundbaren. Konfigurera ditt Amazon-konto från meny ”Amazon Alexa” i appen Sound Bar Controller.

UPDATE-indikatorn blinkar grön

● **En ny firmware har släppts.**

Uppdatera firmware med appen Sound Bar Controller.

- ”Uppdatera firmware för denna produkt” (s.72)

● **Produktens firmware måste uppdateras. (UPDATE-indikatorn blinkar snabbt.)**

En uppdatering av firmware är nödvändig av någon anledning, till exempel när uppdateringen av firmware misslyckades. Uppdatera firmware med appen Sound Bar Controller.

- ”Uppdatera firmware för denna produkt” (s.72)

När ett problem uppstår: Ljud

Inget ljud

● **Ingångskällan du försöker att spela upp från är inte vald.**

Välj rätt ingångskälla.

- ”Grundläggande kontroll under uppspelning” (s.41)

● **Funktionen tyst läge är aktiv.**

Avaktivera mute-funktionen.

- ”Grundläggande kontroll under uppspelning” (s.41)

● **Volymen är för låg.**

Vrid upp volymen.

- ”Grundläggande kontroll under uppspelning” (s.41)

● **Nätsladden för soundbaren är inte ansluten ordentligt.**

Se till att nätsladden för soundbaren är ordentligt ansluten till ett vägguttag.

● **Ett ingångsjack är anslutet till ett annat ingångsjack.**

Anslut ingångsjacket på soundbaren till utgångsjacket på AV-apparaten. När du ansluter AV-apparaten till TV:n ska du ansluta AV-apparatens utgång till TV:ns ingång.

- ”Anslut en AV-apparat till soundbaren” (s.29)
- ”Anslut av en AV-apparat till TV:ns HDMI-ingång” (s.30)

● **En signal som inte soundbaren kan spela upp matas in.**

Ändra inställningen för digital ljudutmatning på Tv:n eller AV-apparaten till en typ av ljudsignal som stöds av soundbaren.

- ”Digitala ljudsignalformat som stöds” (s.114)

● **HDMI Control-funktionen är inaktiverad.**

När du ansluter till en TV som stöder Audio Return Channel (ARC) till soundbaren med enbart en HDMI-kabel, aktivera HDMI Control-funktionen.

För att mata ut ljud från soundbaren när HDMI Control-funktionen är inaktiverad, anslut TV:ns ljudutgångsjack till soundbarens TV-jack (digital optiskt) med den digitala optiska ljudkabeln.

- ”Aktiverar/inaktiverar HDMI Control-funktionen” (s.63)
- ”Ansluta en TV med en HDMI-kabel (kommersiellt tillgänglig)” (s.26)

● **Ljudutmatningsdestinationen för en TV som använder HDMI Control är TV:ns inbyggda högtalare.**

I TV:ns HDMI-inställningar, sätt ljudutmatningsdestinationen till ett alternativ annat än TV:ns inbyggda högtalare.

Inget ljud hörs från subwoofern

● **Uppspelningskällan innehåller inga signaler för subwoofer-kanal eller lågfrekventa signaler.**

Försök att spela upp innehåll som innehåller signaler för subwoofer-kanal för att se om något ljud kan höras från subwoofern.

● **Volymen från subwoofern är för låg.**

Vrid upp subwoofers volym.

- ”Justering av subwoofers volym” (s.47)

Inget ljud kommer från subwoofern (när den dedikerade subwoofern SW-X100A som säljs separat är ansluten)

● **Subwoofers nätkabeln är inte ansluten till ett vägguttag.**

Anslut nätsladden för subwoofern till ett vägguttag.

● **Skyddskretsen har aktiverats. (STANDBY-indikatorn på baksidan av subwoofern blinkar.)**

För att skydda produkten kan subwoofers ström inte slås på. Koppla loss nätsladden från vägguttaget och kontakta närmaste auktoriserade Yamaha återförsäljare eller servicecenter.

● **Svag trådlös signal. (Indikatorn CONNECT på baksidan av subwoofern blinkar sakta.)**

Den trådlösa anslutningen är dålig och subwoofern kan inte anslutas till soundbaren. Försök med följande.

- Placera subwoofern närmare soundbaren.
- Om metallmöbler är placerade mellan soundbaren och subwoofern ska du ändra placeringen eller flytta subwoofern.
- Om en enhet som avger elektromagnetiska vågor (t.ex. en mikrovågsugn eller en trådlös LAN-enhet) finns i närheten, placera subwoofern och soundbaren längre bort från den.

● **Subwoofern är inte ansluten till soundbaren. (Indikatorn CONNECT på baksidan av subwoofern blinkar långsamt.)**

Anslut subwoofern till soundbaren.

- ”Ansluta en subwoofer” (s.39)

Volymen minskar när soundbaren slås på

● Funktionen för automatisk justering av volymen sänker volymen.

För att förhindra oväntad hög ljudnivå är soundbaren utrustad med funktionen för automatisk volymjustering. Om soundbaren stängdes av med volymen satt högt kommer volymen automatiskt att justeras till en säker nivå nästa gång soundbaren slås på. Vrid upp volymen vid behov.

- ”Grundläggande kontroll under uppspelning” (s.41)

Ingen surround-effekt

● **Stereouppspelning är vald.**

Välj surrounduppspelning.

- "Surrounduppspelning" (s.45)

● **Volymen är för låg.**

Vrid upp volymen.

- "Grundläggande kontroll under uppspelning" (s.41)

● **TV:n eller AV-apparaten är inställd på att endast mata ut 2-kanalsljud (som PCM).**

Ändra inställningen för ljudutmatning på TV:n eller AV-apparaten till utmatning av Bitstream ljudsignaler.

● **Ljud hörs även från TV:ns inbyggda högtalare.**

Vrid ner TV:ns volym hela vägen.

● **Du lyssnar från en plats som är extremt nära soundbaren.**

Du borde lyssna längre bort från soundbaren.

● **Ljud från en Bluetooth-apparat eller strömningstjänster spelas upp.**

Ljudinmatning från BLUETOOTH eller NET (t.ex. strömningstjänster) spelas upp i stereo oavsett inställningen för ljudläge.

Brus hörs

- **Soundbaren är för nära annan digital utrustning eller hörfrekvent apparat.**

Flytta de apparaterna bort från soundbaren.

När ett problem uppstår: Bluetooth®

Soundbaren kan inte anslutas till en Bluetooth®-apparat

● **Bluetooth är inte vald som ingångskälla för soundbaren.**

Välj Bluetooth som ingångskälla.

- ”Lyssna på ljud från en Bluetooth®-apparat” (s.50)

● **Soundbaren är för långt bort från Bluetooth-apparaten.**

Flytta Bluetooth-apparaten närmare soundbaren.

● **En apparat som sänder ut elektromagnetiska vågor (så som en mikrovågsugn eller en trådlös apparat, m.m.) är placerad i närheten.**

Använd inte soundbaren nära apparater som sänder elektromagnetiska vågor.

● **Bluetooth-apparaten du använder stöder inte A2DP-profilen.**

Använd en Bluetooth-apparat som stöder A2DP-profilen.

● **Anslutningsprofilen registrerad i Bluetooth-apparaten fungerar inte korrekt.**

Radera anslutningsprofilen i Bluetooth-apparaten och anslut Bluetooth-apparaten till soundbaren.

● **Lösenordet för apparater så som Bluetooth adapter är inte ”0000”.**

Använd en Bluetooth-enhet med ett lösenord som är ”0000”.

● **Soundbar är ansluten till en annan Bluetooth-apparat.**

Avbryt aktuell Bluetooth-anslutning och anslut till den nya apparaten.

● **Bluetooth-funktionen på soundbaren är inaktiverad.**

Aktivera Bluetooth-funktionen.

- ”Aktiverar/inaktiverar Bluetooth-funktionen” (s.68)

Inget ljud hörs eller så är ljudet oregelbundet från en Bluetooth®-apparat

- **Volymen på Bluetooth-apparaten är för låg.**
Vrid upp volymen på Bluetooth-apparaten.
- **Uppspelning utförs inte på Bluetooth-apparaten.**
Utför uppspelning på Bluetooth-apparaten.
- **Ljudutmatningsdestinationen på Bluetooth-apparaten är inte satt till soundbar.**
Välj soundbaren som destination för utmatning på Bluetooth-apparaten.
- **Anslutningen till Bluetooth-apparaten avbröts.**
Anslut till Bluetooth-apparaten igen.
- **Soundbaren är för långt bort från Bluetooth-apparaten.**
Flytta Bluetooth-apparaten närmare soundbaren.
- **En apparat som sänder ut elektromagnetiska vågor (så som en mikrovågsugn eller en trådlös apparat, m.m.) är placerad i närheten.**
Använd inte soundbaren nära apparater som sänder elektromagnetiska vågor.

När ett problem uppstår: Network

Nätverksfunktioner kan inte användas

- **Nätverksinformationen (IP-adressen) har inte förvärvats på rätt sätt.**
Aktivera DHCP-serverfunktionen i routern.
- **Du försöker ansluta till en router av IPv6-typ.**
Soundbaren stöder inte IPv6-nätverk. Anslut soundbaren till ett IPv4-nätverk.

Soundbar kan inte anslutas till Internet via en trådlös LAN router (åtkomstpunkt)

- **Den trådlösa LAN routern (åtkomstpunkt) är av.**
Slå på den trådlösa LAN routern (åtkomstpunkt).
- **Soundbaren är för långt bort från routern för trådlöst LAN (åtkomstpunkt).**
Installera soundbaren och routern för trådlöst LAN (åtkomstpunkt) närmare varandra.
- **Det finns hinder mellan soundbaren och den trådlösa LAN-routern (åtkomstpunkt).**
Installera soundbaren och den trådlösa LAN-routern (åtkomstpunkt) på en plats där det inte finns några hinder mellan dem.
- **Den trådlösa LAN routern (åtkomstpunkt) är satt att använda en specifik trådlös kanal.**
Ändra inställningarna för den trådlösa LAN-routern så att den automatiskt väljer en kanal. Om du vill ange vilken kanal som ska användas anger du kanal 1 eller 11.

Ett trådlöst nätverk kan inte hittas

- **Elektromagnetiska vågor som sänds ut från apparater som så som mikrovågsugnar eller trådlösa apparater hindrar trådlös kommunikation.**

Slå av dessa apparater eller flytta soundbaren och den trådlösa LAN routern (åtkomstpunkt) bort från dessa enheter. Du kan också ansluta soundbaren till en 5 GHz-kompatibel trådlös LAN-router (accesspunkt).

- **Åtkomsten till nätverket begränsas av hur brandväggsinställningarna är konfigurerade på den trådlösa LAN routern (åtkomstpunkt).**

Kontrollera hur brandväggsinställningarna är konfigurerade på den trådlösa LAN routern (åtkomstpunkt).

Ljudet kan inte spelas upp med AirPlay

- **En ljudfil som inte stöds av soundbaren spelas.**

Spela upp filen på en AirPlay-kompatibel enhet för att se om den kan spelas upp. Om den inte kan spelas upp kanske filformatet inte stöds eller filen kan vara skadad.

Soundbaren upptäcks inte på en AirPlay-kompatibel enhet

- **Soundbaren och en AirPlay-kompatibel enhet är båda anslutna till olika SSID:er.**

Anslut soundbaren och den AirPlay-kompatibla enheten till samma SSID (försök att ansluta dem till det primära SSID:et).

Strömningstjänsten kan inte spelas upp

- **Vald strömningstjänst är stoppad för tillfället.**

Försök spela upp strömningstjänsten senare.

- **Åtkomsten till nätverket begränsas av hur brandväggsinställningarna är konfigurerade på routern eller andra nätverksenheter.**

Kontrollera hur brandväggsinställningarna är konfigurerade på nätverksenheterna. Dessutom kan strömningstjänster endast spelas upp via den port som anges av varje tjänst. Portnumret varierar beroende på strömningstjänst.

- **Denna produkt används i ett område där strömningstjänster inte erbjuds.**

Strömningstjänster tillhandahålls endast i vissa områden. Strömningstjänster kanske inte är tillgängliga i vissa länder eller regioner där produkten används.

En ljudfil på mediaservern (NAS etc.) kan inte spelas upp

● **Du försöker spela upp en ljudfil i ett filformat som inte stöds av soundbaren.**

Endast ljudfiler i format som stöds av soundbaren kan spelas upp.

- ”Spela upp ljudfiler med Sound Bar Controller-appen” (s.53)

Kan inte uppdatera firmware via ett nätverket

- **Nätverksanslutningen är dålig.**

Försök att uppdatera firmware igen senare, eller gör uppdateringen med ett USB-minne. Information om hur du uppdaterar den inbyggda programvaran med hjälp av ett USB-minne se följande Firmware uppdateringsguide.

https://manual.yamaha.com/av/fwupdate/21/sr_ws/

När ett problem uppstår: App

Appen kan inte upptäcka soundbaren

● **En app som inte stöder soundbaren används.**

Denna soundbar stöder endast Sound Bar Controller. Sound Bar Remote, Home Theater Controller och MusicCast Controller kan inte användas.

● **Soundbaren och din smarttelefon är inte anslutna till samma nätverk.**

Kontrollera nätverksanslutningarna och inställningarna på routern och anslut soundbaren och smarttelefonen till samma nätverk.

● **Smarttelefonen är inte trådlöst ansluten (via Wi-Fi) till den trådlösa LAN-routern.**

Anslut smarttelefonen trådlöst (via Wi-Fi) till den trådlösa LAN-routern.

● **En router som stöder flera SSID används.**

Nätverksuppdelningsfunktionen i en trådlös LAN-router kan förhindra åtkomst till soundbaren. Anslut soundbaren och smarttelefonen till ett nätverk med samma SSID. Försök anslut primär SSID först.

● **Trådlös (Wi-Fi) funktion avaktiverad.**

Aktivera trådlöst (Wi-Fi) funktion.

- "Aktivera/inaktivera trådlöst (Wi-Fi) funktion" (s.69)

En mediaserver (NAS etc.) upptäcks inte i appen

- **Mediaserverns delningsinställningar är inte aktiverad.**

Inställningen för mediedelning på varje mediaserver (NAS etc.) eller mediaserverprogramvara måste vara aktiverad. Se dokumentationen som medföljer varje apparat eller programmet för mer information.

- **Tillgången till mediaservern är begränsad på grund av inställningar som säkerhetsprogram.**

Kontrollera inställningarna för säkerhetsprogrammet på mediaservern eller routern.

- **Soundbaren, smarttelefonen och din mediaserver är inte anslutna till samma nätverk.**

Kontrollera nätverksanslutningarna och inställningarna på routern och anslut soundbaren, smarttelefonen och mediaservern till samma nätverk.

Hur man minimerar strömförbrukning i standby

Ändra inställningarna enligt följande:

- HDMI Control: Inaktiverad
- Nätverk standby: Inaktiverad

Relaterade länkar

- "Aktiverar/inaktiverar HDMI Control-funktionen" (s.63)
- "Aktivera/inaktivera nätverkets standby funktion" (s.67)

Hur man byter batteri i fjärrkontrollen

Försiktighetsåtgärder för fjärrkontrollbatterier

Innan byte av fjärrkontrollbatteriet mot ett nytt, se till att läsa följande säkerhetsföreskrifter. Se till att följa säkerhetsföreskrifterna.



VARNING

- Fjärrkontrollen som kom med denna produkt innehåller ett knappbatteri. Svälj inte knappbatteriet. Håll nya och använda batterier borta från barn. Om batteriluckan inte stängs ordentligt, håll den borta från barn. Om knappbatteriet sväljs kan det orsaka allvarliga kemiska brännskador och lösa upp vävnad inuti kroppen på mindre än 2 timmar och kan leda till död. Om du misstänker att batterier kan ha svalts eller placerade inuti någon del av kroppen, sök omedelbart medicinsk hjälp.
- Kasserar inte ett batteri i öppen eld. Utsätt inte ett batteri för höga temperaturer, som direkt solsken eller eld. Försök inte ladda batteriet som är monterat i fjärrkontrollen. Batteriet kan spricka eller läcka och orsaka brand eller personskadorna.
- Ta inte isär ett batteri. Om batteriet läcker undvik kontakt med läckt vätska. Om du får batteriets innehåll på dina händer eller i ögonen kan det orsaka blindhet eller kemiska brännskador. Om batterivätska kommer i kontakt med ögon, mun eller hud bör du omedelbart skölja med vatten och kontakta läkare.



FÖRSIKTIGHET

- Använd inte ett batteri annat än angivet. Det kan orsaka brand eller brännskador, eller resultera i vätskeläckage som kan orsaka hudinflammation.
- Se alltid till att batteriet sätts in så att det överensstämmer med märkningen för +/- . I annat fall kan det leda till brand, brännskador eller inflammation på grund av läckande batterivätska.
- När batteriet har tagit slut, om du inte tänker använda soundbaren under en längre tid ska du ta ut batteriet från fjärrkontrollen för att förhindra läckande batterivätska.
- Du ska inte stoppa dem i en ficka eller väska eller bära eller förvara batterier tillsammans med metallföremål. Batteriet kan kortslutas, spricka eller läcka och orsaka brand eller personskadorna.
- När du förvarar eller kasserar batterier bör du isolera kontakterna med hjälp av tejp, eller någon annan typ av skydd. Om du blandar dem med andra batterier eller metallföremål kan det orsaka brand, brännskador eller inflammation på grund av vätskeläckage.

Byta batteri i fjärrkontrollen

- Innan byte av batteriet mot ett nytt, se till att läsa följande säkerhetsföreskrifter.
 - "Försiktighetsåtgärder för fjärrkontrollbatterier" (s.105)

När batteriet har tagit slut kan soundbaren inte längre styras med fjärrkontrollen. Byt ut batteriet mot ett nytt.

- 1** Medan delen som är markerad **PUSH** på baksidan av fjärrkontrollen hålls ned, skjut luckan i pilens riktning för att ta bort den.

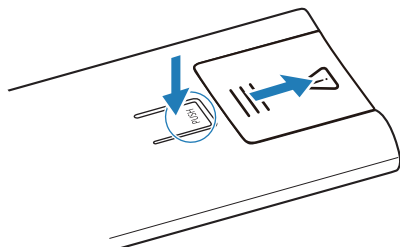

- 2** Sätt in ett föremål så som en finspetsig kulspetspenna på det sätt som pilen visar och ta ut batteriet.

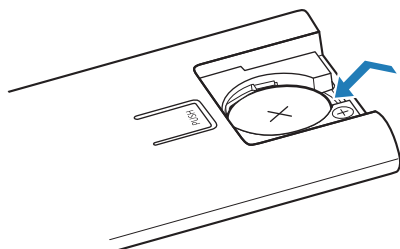

3 Satt i ett nytt batteri och skjut luckan tillbaka till sitt läge i pilens riktning.

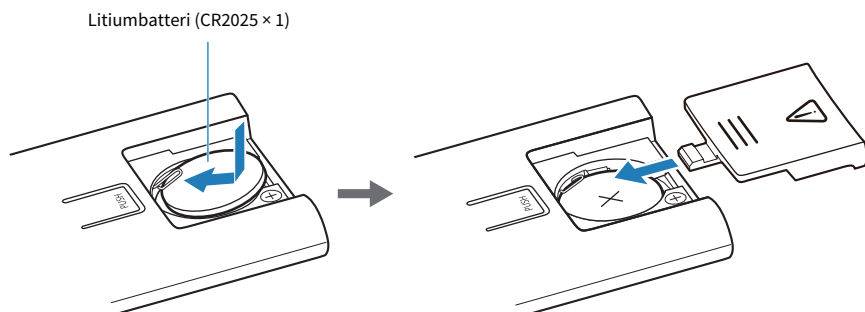

Hur man återställer soundbaren

Återställ soundbaren genom att utföra följande åtgärder.

■ **Tvinga soundbaren till avstängt läge**

Tryck på strömknappen på soundbaren i minst 15 sekunder.

■ **För att initiera soundbaren**

Se följande förklaring och återställ inställningarna för soundbaren till fabriksinställningarna.

”Initierar soundbaren” (s.74)

TEKNISKA DATA

Tekniska data för denna produkt

De tekniska data för denna produkt är som följer.

Förstärkardel

Maximal uteffekt

- Framhögtalare L/R 30 W × 2 kanaler
- Höjd L/R 30 W × 2 kanaler
- Subwoofer 30 W × 2

Högtalardel

Framhögtalare L/R

- Typ Akustiskt upphängd typ (ickemagnetiskt skärmd)
- Drivelement 4,6× 6,6 cm kon × 2
- Frekvensåtergivning 220 Hz till 22 kHz
- Impedans 6 Ω

Höjd L/R

- Typ Akustiskt upphängd typ(ickemagnetiskt skärmd)
- Drivelement 5,2 cm kon × 2
- Frekvensåtergivning 220 Hz till 22 kHz
- Impedans 6 Ω

Subwoofer

- Typ Akustiskt upphängd typ(ickemagnetiskt skärmd)
- Drivelement 7,5 cm kon x 2
- Frekvensåtergivning 55 Hz till 220 Hz
- Impedans 6 Ω × 2

Ingångar

Digital (optisk) 1 (TV)

HDMI 1 (HDMI IN)

Utgångar

HDMI 1 (HDMI OUT/TV (eARC))

Övriga jack

USB	1 (UPDATE ONLY)
Nätverk (100BASE-TX/10BASE-T)	1 (NETWORK)

Bluetooth

Funktion	Synkfunktion (källanhet till denna enhet)
Bluetooth-version	Ver 5.0
Profiler som stöds	A2DP
Kompatibla codecs	Synkfunktion: SBC, MPEG-4 AAC
Bluetooth klass	Bluetooth klass 2
Räckvidd (siktlinje)	Cirka 10 m

[Modeller för Storbritannien och Europa]

- Radiofrekvens 2402 MHz till 2482 MHz
- Maximal uteffekt (EIRP) 8,8 dBm (7,6 mW)

Trådlöst LAN

• Trådlösa LAN-standarder	IEEE 802.11 a/b/g/n/ac*
	* endast 20 MHz kanals bandvidd
• Radiofrekvensband	2,4 GHz/5 GHz
• Tillgängliga säkerhetsmetoder	WPA, WPA2, WPA3

[Modeller för Storbritannien och Europa]

- Radiofrekvens: Maximal uteffekt (EIRP)
 - 2,4 GHz band 2402 MHz till 2482 MHz (20 MHz): 19,2 dBm (83,2 mW)
 - 5 GHz band 5150 MHz till 5725 MHz (20 MHz): 20,9 dBm (123 mW)
5725 MHz till 5850 MHz (20 MHz): 14,0 dBm (25,1 mW)

Nätverksljud-funktion

Kompatibla codecs	WAV (endast PCM-format)/FLAC/AIFF Ogg Vorbis: upp till 192 kHz ALAC: upp till 96 kHz MP3/WMA/MPEG-4 AAC/Ogg Opus: upp till 48 kHz
-------------------	-----------------------------------------------------------------------------------------------------------------------------------------

Kommunikation mellan soundbaren och subwoofer

[Modeller för Storbritannien och Europa]	
• Radiofrekvens	5775 MHz till 5875 MHz
• Maximal uteffekt (EIRP)	13,8 dBm (24,0 mW)

Allmänt

Strömförsörjning	
• Modeller för USA, Kanada, Brasilien, Taiwan och Mexiko	AC 100 till 120 V, 50/60 Hz
• Modeller för Storbritannien, Europa och andra områden	AC 100 till 240 V, 50/60 Hz
Effektförbrukning	
	36 W (märk)
Effektförbrukning i standby-läge	
• [Modeller för USA, Kanada, Brasil, Taiwan och Mexiko]	
• HDMI Control/Nätverk-standby: Av	0,5 W
• HDMI Control/Nätverk-standby: På	2,0 W
• [Modeller för Storbritannien, Europa och andra områden]	
• HDMI Control/Nätverk-standby: Av	0,5 W
• HDMI Control/Nätverk-standby: På	2,0 W
Yttermått (B × H × D)	
• Installera soundbaren framför en TV, etc.	1015 × 63 × 112 mm
• Montering av soundbaren på en vägg med distanser	1015 × 63 × 120 mm
Vikt	
	3,9 kg

OBS!

Innehållet i denna bruksanvisning gäller de senaste specifikationerna vid utgivningsdatumet. Om du vill ha den senaste bruksanvisningen går du till Yamahas webbplats och laddar ned bruksanvisningen.

HDMI video-/ljudsformat som stöds

Följande HDMI video-/ljuds signaler stöds av denna produkt.

Ljuds signaler (Ljudingångssignaler från HDMI IN-jacket och HDMI OUT/TV (eARC)-jacket)

Följande ljudsignaler kan spelas upp på den här produkten när de matas in från AV-apparatens HDMI-utgång till HDMI IN-jacket på soundbaren, och från det eARC-kompatibla HDMI-jacket på TV:n till HDMI OUT/TV (eARC)-jacket på soundbaren:

Ljudformat	Detaljer
2-kanalig linjär PCM	2-kanaler, 32 / 44,1 / 48 / 88,2 / 96 / 176,4 / 192 kHz, 16 / 20 / 24-bitar
Flerkanalig linjär PCM	8-kanaler, 32 / 44,1 / 48 / 88,2 / 96 / 176,4 / 192 kHz, 16 / 20 / 24-bitar
Bitströmssignaler	Dolby Digital / Dolby Digital EX / Dolby Digital Plus / Dolby TrueHD / Dolby Atmos

Videosignaler

Följande videosignaler stöds.

- Deep Color
- x.v.Color
- 3D-videosignaler
- Högt dynamiskt omfång (HDR) videosignaler
 - HDR10
 - HLG
 - Dolby Vision

Följande upplösningar stöds.

- VGA
- 480i / 60 Hz
- 480p / 60 Hz
- 576i / 50 Hz
- 576p / 50 Hz
- 720p / 60 Hz, 50 Hz
- 1080i / 60 Hz, 50 Hz
- 1080p / 60 Hz, 50 Hz, 24 Hz
- 4K / 60 Hz, 50 Hz, 30 Hz, 25 Hz, 24 Hz

Upphovsrättsskydd standarder

HDCP 2.3- kompatibel

OBS!

- Se även bruksanvisningen som medföljer AV-apparaten för mer information om hur du ansluter den till soundbaren.
- När du spelar upp ljud från en kopieringsskyddad DVD kan det hända att video- och/eller ljudsignaler inte visas beroende på vilken DVD-spelare som används.
- Soundbaren stöder inte TV-apparater eller projektorer som är utrustade med HDMI- eller DVI-uttag som inte är HDCP-kompatibla. Se bruksanvisningen som medföljer HDMI- eller DVI-enheten för att kontrollera om den är HDCP-kompatibel.
- För att avkoda Bitstream-ljudsignaler ändrar du inställningarna på AV-apparaten så att AV-apparaten direkt matar ut Bitstream-signaler. Mer information finns i bruksanvisning som medföljer AV-apparaten.
- Upplösningen med vilken videosignalerna överförs varierar beroende på specifikationerna för den anslutna TV:n.
- Innehållet i denna bruksanvisning gäller de senaste specifikationerna vid utgivningsdatumet. Den senaste versionen av bruksanvisningen är tillgänglig för nedladdning från Yamahas webbplats.

Digitala ljudsignalformat som stöds

Följande digitala ljudsignaler stöds av denna produkt.

Inmatade ljudsignaler för HDMI OUT/TV (eARC)-jacket

Följande digitala ljudsignaler kan spelas upp på den här produkten när de matas in från den ARC-kompatibla HDMI-ingången på TV:n till HDMI OUT/TV (eARC)-jacket på soundbaren:

Ljudformat	Detaljer
2-kanalig linjär PCM	2-kanaler, 32 / 44,1 / 48 / 88,2 / 96 / 176,4 / 192 kHz, 16 / 20 / 24-bitar
Bitströmssignaler	Dolby Digital / Dolby Digital EX / Dolby Digital Plus / Dolby Atmos

Inmatade ljudsignaler för TV-jacket

Följande digitala ljudsignaler kan spelas upp på den här produkten när de matas in från det digitala optiska uttaget på TV:n till TV-jacket på soundbaren:

Ljudformat	Detaljer
2-kanalig linjär PCM	2-kanaler, 32 / 44,1 / 48 / 88,2 / 96 kHz, 16 / 20 / 24-bitar
Bitströmssignaler	Dolby Digital / Dolby Digital EX

OBS!

Innehållet i denna bruksanvisning gäller de senaste specifikationerna vid utgivningsdatumet. Den senaste versionen av bruksanvisningen är tillgänglig för nedladdning från Yamahas webbplats.

Lista över indikatorvisningar

Indikatorerna på soundbaren visar information huvudsakligen på följande sätt:

OBS!

Detta anvisning visar indikatorernas tända tillstånd enligt följande:



Av



Lyser



Blinkar

Ström av tillstånd

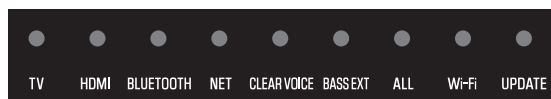

Normalt uppspelningstillstånd

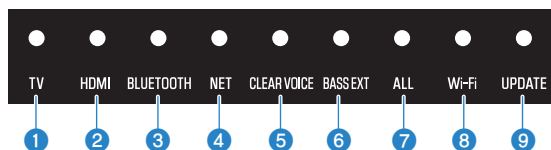

1 TV

Lyser vit: Spelar upp ljud från TV:n

2 HDMI

Lyser vit: Spelar upp ljud från HDMI IN-jacket

3 BLUETOOTH

Lyser blå: Bluetooth-apparatanslutning upprättad

Blinkar vit: Bluetooth-apparatanslutning vänta tillstånd

4 NET

Lyser vit: Spela upp ljud från ett nätverk

5 CLEAR VOICE

Lyser vit: Funktionen Clear Voice (tydliga röster) är aktiverad

Av: Clear Voice-funktionen är inaktiverad

6 BASS EXT

Lyser vit: Bass Extension är aktiverat

Av: Bass Extension är inaktiverat

7 ALL

Lyser vit: ALL-läget är aktiverat

Av: ALL-läge är inaktiverat

8 Wi-Fi

Lyser vit: Wi-Fi ansluten

Blinkar vit: upprättar Wi-Fi-anslutning

Av: Wi-Fi bortkopplad

9 UPDATE

Blinkar grön: Ny firmware finns tillgänglig

Av: Ingen ny firmware

Tyst tillstånd



Ogiltig operation



Ett fel har uppstått

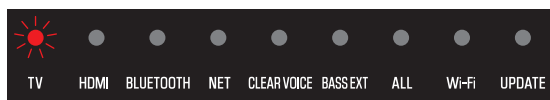

Blinkar röd

Visar typ av ljudsignal och inställningar för funktionerna

Indikatorerna på soundbaren kommer att visa följande information för typ av ljudsignal och inställningarna för funktionerna under tre sekunder omedelbart efter att INFO på fjärrkontrollen trycks ned.

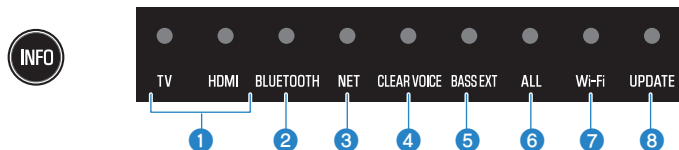

1 Typ av ljudsignal

TV lyser vit, HDMI av: Dolby Audio (Dolby Digital/Dolby Digital Plus/Dolby True HD)

TV lyser röd, HDMI av: Dolby Atmos

TV lyser vit, HDMI lyser vit: AAC

TV av, HDMI lyser vit: Andra typer av ljudsignaler

2 Komprimeringsnivå för dynamiskt omfång

Lyser blå: Auto
lyser vit: Komprimering
Av: Ingen komprimering

3 Om Bluetooth funktionen är aktiverad eller inaktiverad

Lyser vit: aktiverad
Av: inaktiverad

4 Om HDMI Control-funktionen är aktiverad eller inaktiverad

Lyser vit: aktiverad
Av: inaktiverad

5 Om Wi-Fi funktionen är aktiverad eller inaktiverad

Lyser vit: aktiverad
Av: inaktiverad

6 Anslutning av en subwoofer

Lyser vit: ansluten
Av: inte ansluten

7 Anslutning av en surroundhögtalare (vänster)

Lyser vit: ansluten
Av: inte ansluten

8 Anslutning av en surroundhögtalare (höger)

Lyser vit: ansluten
Av: inte ansluten

Om endast en trådlös högtalare är registrerad lyser Wi-Fi-indikatorn vit och UPDATE-indikatorn grön när den är ansluten. När den trådlösa högtalaren inte är ansluten är både Wi-Fi- och UPDATE-indikatorerna släckta.

OBS!

- När ljusstyrkan för indikatorerna är satt till "Av" kommer indikatorerna endast lysa när kontrollerna används.
- Se beskrivningen för varje inställning för att se vad indikatorerna kommer att visa när inställningen ändras.

Relaterade länkar

- "Grundläggande kontroll under uppspelning" (s.41)
- "Justera ljudet enligt dina önskemål" (s.43)
- "Ändra ljusstyrkan på indikatorerna" (s.56)
- "När ett problem uppstår: Ström eller helhetsfunktionalitet" (s.76)

TILLÄGG

Varumärken

Följande varumärken används i denna anvisning.

COMPATIBLE WITH



Dolby, Dolby Vision, Dolby Atmos och dubbel-D symbolen är varumärken som tillhör Dolby Laboratories Licensing Corporation.

Tillverkad under licens från Dolby Laboratories.

Konfidentiella opublicerade verk. Copyright © 2012–2022 Dolby Laboratories. Alla rättigheter förbehålles.



HIGH-DEFINITION MULTIMEDIA INTERFACE

Termerna HDMI, HDMI High-Definition Multimedia Interface, HDMI Trade dress och HDMI-logotyperna är varumärken eller registrerade varumärken som tillhör HDMI Licensing Administrator, Inc.



Ordmärket och logotyperna Bluetooth® är registrerade varumärken som tillhör Bluetooth SIG, Inc och allt bruk av sådana märken av Yamaha Corporation är under licens. Andra varumärken och varunamn tillhör sina respektive ägare.



Amazon, Alexa, Amazon Music, Kindle och alla relaterade logotyper är varumärken som tillhör Amazon.com, Inc. eller dess dotterbolag.



Logotypen Wi-Fi CERTIFIED™ är ett registrerat varumärke som tillhör Wi-Fi Alliance®.

Wi-Fi och Wi-Fi CERTIFIED är registrerade varumärken eller varumärken som tillhör Wi-Fi Alliance®.

x.v.Color™

”x.v.Color” är ett varumärke som tillhör Sony Corporation.



För att styra denna AirPlay 2-aktiverade högtalare krävs iOS 11.4 eller senare.

Användning av Works med ett Apple märke betyder att tillbehöret har utformats för att fungera speciellt med teknologin identifierad i märket och har certifierats av utvecklaren för att uppfylla Apple prestandastandard.

Apple, AirPlay, Apple TV, Apple Watch, iPad, iPad Air, iPad Pro, iPhone, Lightning och iTunes är varumärken som tillhör Apple Inc. registrerade i USA och andra länder och regioner.

App Store

App Store är ett servicemärke som tillhör Apple Inc., registrerade i USA och andra länder.

Android Google Play

Android och Google Play är varumärken som tillhör Google LLC.

GPL/LGPL

Denna produkt använder GPL/LGPL programvara med öppen källkod i vissa delar. Du har rätt att erhålla, duplicera, modifiera och vidare distribuera endast denna öppna källkod. För information om GPL/LGPL programvara med öppen källkod, hur man erhåller den, och GPL/LGPL-licensen, hänvisar vi till hemsidan för Yamaha Corporation

(https://manual.yamaha.com/av/cm/sla/21/sr_ws/).

Lista på supportcenter

Om problemet inte kan lösas ska du kontakta oss för produktstöd som visas nedan.

För kunder inom Japan

- Kontakta butiken där du köpte denna produkt eller supportcentret för produkten enligt listan i "Snabbuppstartsguide" som medföljde denna produkt.

För kunder utanför Japan

- Kontakta din närmaste auktoriserade Yamaha-återförsäljare eller servicecenter.
<https://manual.yamaha.com/av/support/>

Yamaha Global Site
<https://www.yamaha.com/>

Yamaha Downloads
<https://download.yamaha.com/>

© 2023 Yamaha Corporation

Published 01/2024 NV-C0

AV21-0006