

RX-V461

AV Receiver

Ampli-tuner audio-vidéo

OWNER'S MANUAL
MODE D'EMPLOI
MANUALE DI ISTRUZIONI
MANUAL DE INSTRUCCIONES

Caution: Read this before operating your unit.

- 1 To assure the finest performance, please read this manual carefully. Keep it in a safe place for future reference.
- 2 Install this sound system in a well ventilated, cool, dry, clean place – away from direct sunlight, heat sources, vibration, dust, moisture, and/or cold. Allow ventilation space of at least 30 cm on the top, 20 cm on the left and right, and 20 cm on the back of this unit.
- 3 Locate this unit away from other electrical appliances, motors, or transformers to avoid humming sounds.
- 4 Do not expose this unit to sudden temperature changes from cold to hot, and do not locate this unit in an environment with high humidity (i.e. a room with a humidifier) to prevent condensation inside this unit, which may cause an electrical shock, fire, damage to this unit, and/or personal injury.
- 5 Avoid installing this unit where foreign object may fall onto this unit and/or this unit may be exposed to liquid dripping or splashing. On the top of this unit, do not place:
 - Other components, as they may cause damage and/or discoloration on the surface of this unit.
 - Burning objects (i.e. candles), as they may cause fire, damage to this unit, and/or personal injury.
 - Containers with liquid in them, as they may fall and liquid may cause electrical shock to the user and/or damage to this unit.
- 6 Do not cover this unit with a newspaper, tablecloth, curtain, etc. in order not to obstruct heat radiation. If the temperature inside this unit rises, it may cause fire, damage to this unit, and/or personal injury.
- 7 Do not plug in this unit to a wall outlet until all connections are complete.
- 8 Do not operate this unit upside-down. It may overheat, possibly causing damage.
- 9 Do not use force on switches, knobs and/or cords.
- 10 When disconnecting the power cable from the wall outlet, grasp the plug; do not pull the cord.
- 11 Do not clean this unit with chemical solvents; this might damage the finish. Use a clean, dry cloth.
- 12 Only voltage specified on this unit must be used. Using this unit with a higher voltage than specified is dangerous and may cause fire, damage to this unit, and/or personal injury. Yamaha will not be held responsible for any damage resulting from use of this unit with a voltage other than specified.
- 13 To prevent damage by lightning, keep the power cord and outdoor antennas disconnected from a wall outlet or the unit during a lightning storm.
- 14 Do not attempt to modify or fix this unit. Contact qualified Yamaha service personnel when any service is needed. The cabinet should never be opened for any reasons.
- 15 When not planning to use this unit for long periods of time (i.e. vacation), disconnect the AC power plug from the wall outlet.
- 16 Install this unit near the AC outlet and where the AC power plug can be reached easily.
- 17 Be sure to read the “Troubleshooting” section on common operating errors before concluding that this unit is faulty.
- 18 Before moving this unit, press STANDBY/ON to set this unit in the standby mode, and disconnect the AC power plug from the wall outlet.
- 19 The batteries shall not be exposed to excessive heat such as sunshine, fire or like.
- 20 Excessive sound pressure from earphones and headphones can cause hearing loss.

WARNING

TO REDUCE THE RISK OF FIRE OR ELECTRIC SHOCK, DO NOT EXPOSE THIS UNIT TO RAIN OR MOISTURE.

This unit is not disconnected from the AC power source as long as it is connected to the wall outlet, even if this unit itself is turned off by STANDBY/ON. This state is called the standby mode. In this state, this unit is designed to consume a very small quantity of power.

■ For U.K. customers

If the socket outlets in the home are not suitable for the plug supplied with this appliance, it should be cut off and an appropriate 3 pin plug fitted. For details, refer to the instructions described below.

Note

The plug severed from the mains lead must be destroyed, as a plug with bared flexible cord is hazardous if engaged in a live socket outlet.

■ Special Instructions for U.K. Model

IMPORTANT

THE WIRES IN MAINS LEAD ARE COLOURED IN ACCORDANCE WITH THE FOLLOWING CODE:

Blue: NEUTRAL

Brown: LIVE

As the colours of the wires in the mains lead of this apparatus may not correspond with the coloured markings identifying the terminals in your plug, proceed as follows:

The wire which is coloured BLUE must be connected to the terminal which is marked with the letter N or coloured BLACK. The wire which is coloured BROWN must be connected to the terminal which is marked with the letter L or coloured RED.

Making sure that neither core is connected to the earth terminal of the three pin plug.



This symbol mark is according to the EU directive 2002/96/EC.

This symbol mark means that electrical and electronic equipment, at their end-of-life, should be disposed of separately from your household waste.

Please act according to your local rules and do not dispose of your old products with your normal household waste.

Contents

INTRODUCTION

Features	2
Getting started	3
Quick start guide	4
Preparation: Check the items	4
Step 1: Set up your speakers	5
Step 2: Connect your DVD player and other components	6
Step 3: Turn on the power and press SCENE 1 button	8
What do you want to do with this unit?	9

PREPARATION

Connections	10
Rear panel	10
Placing speakers	11
Connecting speakers	12
Information on jacks and cable plugs	14
Information on HDMI™	15
Connecting video components	16
Connecting audio components	19
Using the VIDEO AUX jacks on the front panel	20
Connecting the FM and AM antennas	20
Connecting the power cable	21
Turning on and off the power	21
Front panel display	22
Optimizing the speaker setting for your listening room	24
Using AUTO SETUP	24

BASIC OPERATION

Selecting the SCENE templates	28
Selecting the desired SCENE template	28
Creating your original SCENE templates	31
Playback	32
Basic operations	32
Additional operations	33
Sound field programs	37
Sound field program descriptions	37
FM/AM tuning	40
Automatic tuning	40
Manual tuning	40
Automatic preset tuning	41
Manual preset tuning	41
Selecting preset stations	42
Exchanging preset station	42
Radio Data System tuning (Europe model only)	43
Displaying the Radio Data System information	43
Selecting the Radio Data System program type (PTY SEEK mode)	44
Using the enhanced other networks (EON) data service	45
Using a USB memory device or a USB portable audio player	46
Playback operation	46
Recording	48

ADVANCED OPERATION

SET MENU	49
Using SET MENU	50
1 SOUND MENU	51
2 INPUT MENU	55
3 OPTION MENU	57
Remote control features	59
Using remote control on the SCENE feature	59
Controlling this unit, a TV, or other components	60
Setting remote control codes	62
Advanced setup	63

ADDITIONAL INFORMATION





Troubleshooting	64
Glossary	71
Specifications	73
Index	74

APPENDIX

(at the end of this manual)

Front panel	i
Remote control	ii
List of remote control codes	iii

About this manual

-  indicates a tip for your operation.
- Some operations can be performed by using either the buttons on the front panel or the ones on the remote control. In case the button names differ between the front panel and the remote control, the button name on the remote control is given in parentheses.
- This manual is printed prior to production. Design and specifications are subject to change in part as a result of improvements, etc. In case of differences between the manual and product, the product has priority.
- “ **SPEAKERS**” or “ **MULTI CH IN**” (example) indicates the name of the parts on the front panel or the remote control. Refer to the attached sheet or the appendix pages at the end of this manual for the information about each position of the parts.
- The symbol “ ” with page number(s) indicates the corresponding reference page(s).

INTRODUCTION

PREPARATION

BASIC
OPERATION

ADVANCED
OPERATION

ADDITIONAL
INFORMATION

APPENDIX

English

Features

Built-in 5-channel power amplifier

- ◆ Minimum RMS output power [Front, Center, Surround channels] 100 W (1 kHz, 0.9% THD, 6 Ω)

SCENE select function

- ◆ Preset SCENE templates for various situations
- ◆ SCENE template customizing capability

Decoders and DSP circuits

- ◆ Proprietary Yamaha technology for the creation of multi-channel surround sound
- ◆ Compressed Music Enhancer mode to improve the sound quality of compression artifacts (such as the MP3 format) to that of a high-quality stereo
- ◆ Dolby Digital decoder
- ◆ Dolby Pro Logic/Dolby Pro Logic II decoder
- ◆ DTS decoder
- ◆ Virtual CINEMA DSP
- ◆ SILENT CINEMA™

Sophisticated FM/AM tuner

- ◆ 40-station random and direct preset tuning
- ◆ Automatic preset tuning
- ◆ Radio Data System capability (Europe model only)

HDMI (High-Definition Multimedia Interface)

- ◆ HDMI interface for standard, enhanced or high-definition video (includes 1080p video signal transmission)

USB features

- ◆ USB port to connect a USB memory device or a USB portable audio player
- ◆ MP3, WMA and WAV capability

Other features

- ◆ YPAO (Yamaha Parametric Room Acoustic Optimizer) for automatic speaker setup
- ◆ 192-kHz/24-bit D/A converter
- ◆ Direct Stereo mode for pure hi-fi sound for analog and PCM 2-channel sources
- ◆ 6 additional input jacks for discrete multi-channel input
- ◆ OSD (on-screen display) menus that allow you to optimize this unit to suit your individual audiovisual system
- ◆ Component video input/output capability (3 COMPONENT VIDEO INs and 1 MONITOR OUT)
- ◆ S-video signal input/output capability
- ◆ Optical and coaxial digital audio signal jacks
- ◆ Sleep timer
- ◆ Cinema and music night listening modes
- ◆ Remote control with preset remote control codes



Manufactured under license from Dolby Laboratories. "Dolby", "Pro Logic", and the double-D symbol are trademarks of Dolby Laboratories.

SILENT™
CINEMA

"SILENT CINEMA" is a trademark of YAMAHA CORPORATION.



"HDMI", the "HDMI" logo and "High-Definition Multimedia Interface" are trademarks or registered trademarks of HDMI Licensing LLC.



"DTS" and "DTS Digital Surround" are registered trademarks of DTS, Inc.

This unit is equipped with the technologies developed by Analog Devices, Inc. and others. It is strictly prohibited to use this unit for use other than audiovisual purposes.

Getting started

■ Checking the supplied accessories

Check that you received all of the following parts.

Remote control



Batteries (2) (AAA, R03, UM-4)

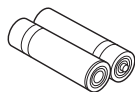

Optimizer microphone

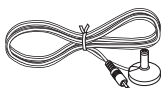

AM loop antenna



Indoor FM antenna

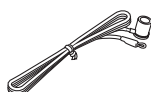

Note

The form of the supplied accessories varies depending on the models.

■ Installing batteries in the remote control

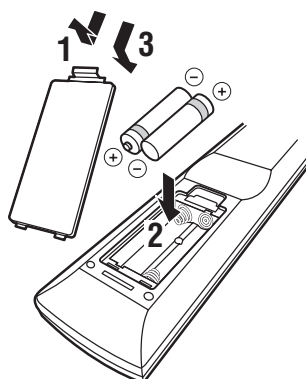

1 Take off the battery compartment cover.

2 Insert the two supplied batteries (AAA, R03, UM-4) according to the polarity markings (+ and -) on the inside of the battery compartment.

3 Snap the battery compartment cover back into place.

Notes

- Change all of the batteries if you notice the following condition:
 - the operation range of the remote control decreases.
- Do not use an old battery and a new one together.
- Do not use different types of batteries (such as alkaline and manganese batteries) together. Read the packaging carefully as these different types of batteries may have the same shape and color.
- If the batteries have leaked, dispose of them immediately. Avoid touching the leaked material or letting it come into contact with clothing, etc. Clean the battery compartment thoroughly before installing new batteries.
- Do not throw away batteries with general house waste; dispose of them correctly in accordance with your local regulations.
- If the remote control is without batteries for more than 2 minutes, or if exhausted batteries remain in the remote control, the contents of the memory may be cleared. When the memory is cleared, insert new batteries and set up the remote control code.

Quick start guide

The following steps describe the easiest way to enjoy DVD movie playback in your home theater.

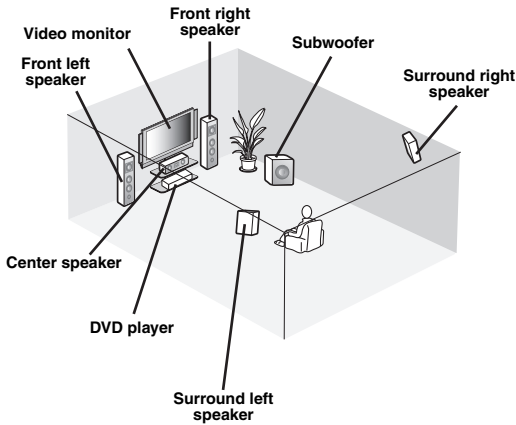

Step 1: Set up your speakers

P. 5

Step 2: Connect your DVD player and other components

P. 6

Step 3: Turn on the power and press SCENE 1 button

P. 8

Enjoy DVD playback!

Preparation: Check the items

In these steps, you need the following supplied accessories.

- Indoor FM antenna
- AM loop antenna

The following items are not included in the package of this unit.

- Speakers**
 - Front speakers 2
 - Center speaker 1
 - Surround speakers 2Select magnetically shielded speakers. The minimum required speakers are two front speakers.
- Active subwoofer** 1
Select an active subwoofer equipped with an RCA input jack.
- Speaker cables** 5
- Subwoofer cable** 1
Select a monaural RCA cable.
- DVD player** 1
Select DVD player equipped with coaxial digital audio output jack and composite video output jack.
- Video monitor** 1
Select a TV monitor, video monitor or projector equipped with a composite video input jack.
- Video cable** 2
Select an RCA composite video cable.
- Digital coaxial audio cable** 1

Step 1: Set up your speakers

Place your speakers in the room and connect them to this unit.

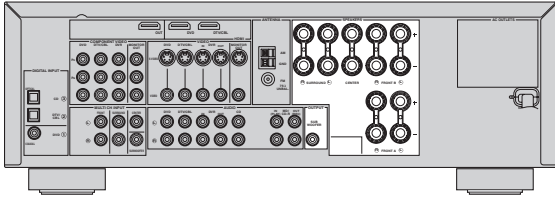

1 Place your speakers and subwoofer in the room.

2 Connect speaker cables to each speaker.

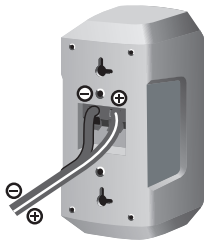

Cables are colored or shaped differently, perhaps with a stripe, groove or ridge. Connect the striped (grooved, etc.) cable to the “+” (red) terminals of your speaker. Connect the plain cable to the “-” (black) terminals.

3 Connect each speaker cable to the corresponding speaker terminal of this unit.

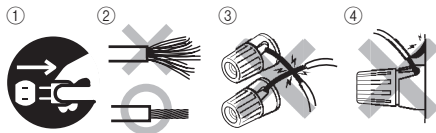

- ① Make sure that this unit and the subwoofer are unplugged from the AC wall outlets.
- ② Twist the exposed wires of the speaker cables together to prevent short circuits.
- ③ Do not let the bare speaker wires touch each other.
- ④ Do not let the bare speaker wires touch any metal part of this unit.

Be sure to connect the left channel (L), right channel (R), “+” (red) and “-” (black) properly.

Front speakers

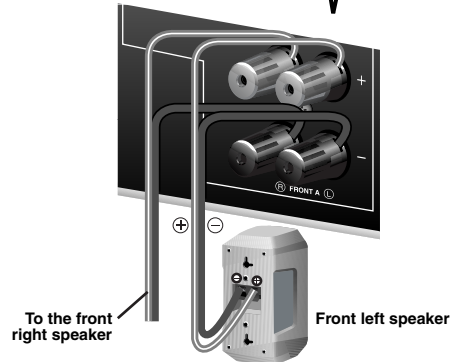
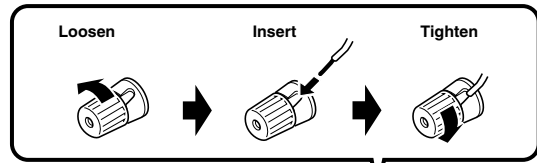

Center and surround speakers

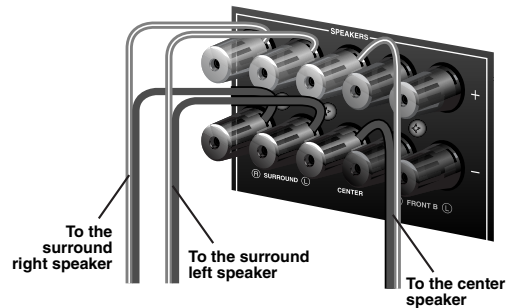

4 Connect the subwoofer cable to the input jack of the subwoofer and the SUBWOOFER OUTPUT jack of this unit.

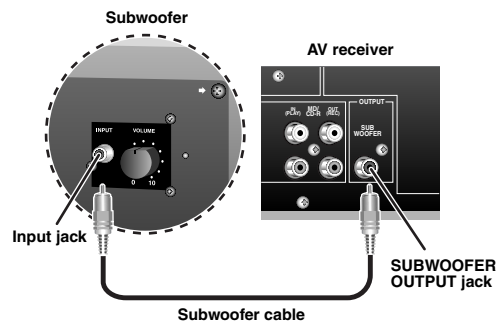

Step 2: Connect your DVD player and other components

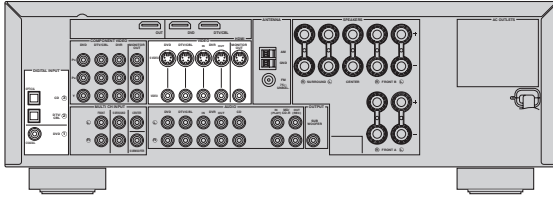

Make sure that this unit and the DVD player are unplugged from the AC wall outlets.

- 1 Connect the digital coaxial audio cable to the digital coaxial audio output jack of your DVD player and the DVD DIGITAL INPUT COAXIAL jack of this unit.

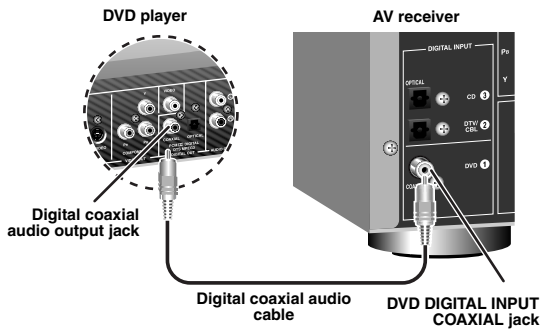

- 2 Connect the video cable to the composite video output jack of your DVD player and the DVD VIDEO jack of this unit.

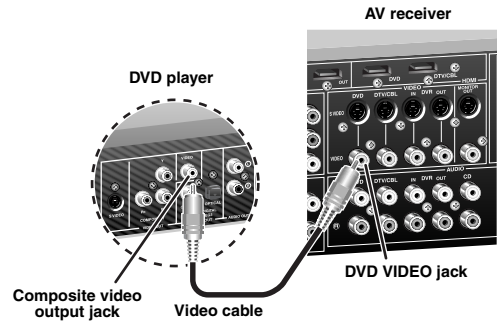

- 3 Connect the video cable to the video input jack of your video monitor and the VIDEO MONITOR OUT jack of this unit.

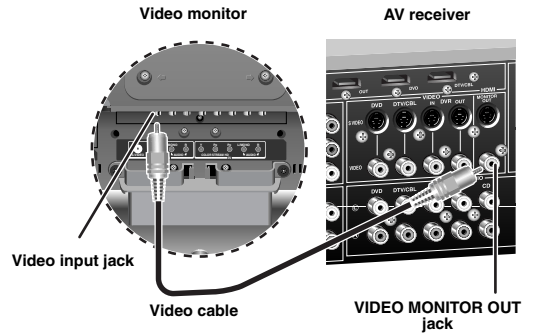

4 Connect the FM and AM antennas to this unit.

See page 20 for the details.

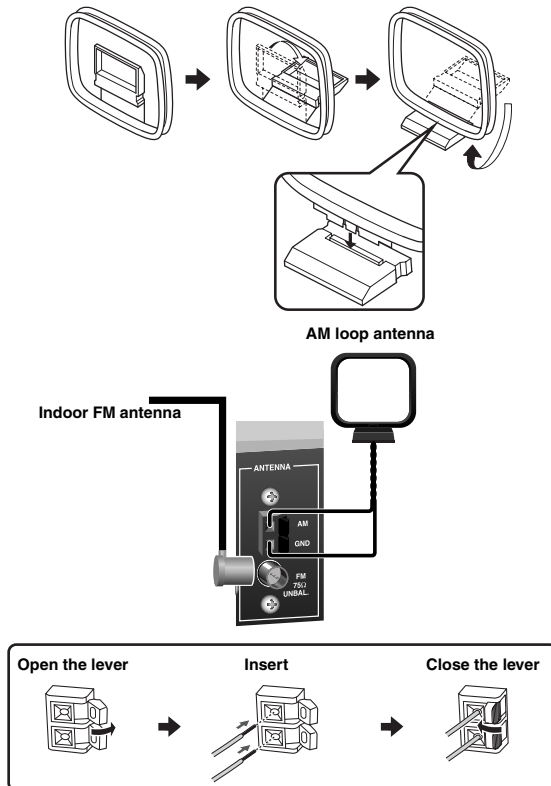

The wire of the AM loop antenna does not have any polarity and you can connect either end of the wire to AM and GND terminal.

Note

The shape of the AM and GND terminals may vary depending on the unit.

5 Connect the power plug of this unit and other components into the AC wall outlet.



This unit is equipped with AC OUTLETS for the power supply of the other components. See page 21 for details.

■ For further connections

- Using the other kind of speaker combinations ➤ P. 12
- Connecting a video monitor ➤ P. 16
- Connecting a DVD player ➤ P. 16
- Connecting a DVD recorder ➤ P. 16
- Connecting a cable TV or a satellite tuner ➤ P. 16
- Connecting a CD player and an MD recorder ➤ P. 19
- Connecting a DVD player via analog multi-channel audio connection ➤ P. 19
- Using the VIDEO AUX jacks on the front panel ➤ P. 20
- Connecting an outdoor FM/AM antenna ➤ P. 20
- Using the USB jack on the front panel ➤ P. 46

Step 3: Turn on the power and press SCENE 1 button

- 1 Turn on the video monitor connected to this unit.
- 2 Press ① **STANDBY/ON** on the front panel.



Note

In the standby mode, this unit consumes a small amount of power in order to receive infrared signals from the remote control.

- 3 Press ⑯ **SCENE 1**.
“DVD Movie Viewing” appears in the front panel display, and this unit automatically optimize own status for the DVD playback.



The indicator on the selected SCENE button lights up while this unit is in the SCENE mode.

- 4 Start playback of the desired DVD on your player.

- 5 Rotate ⑧ **VOLUME** to adjust the volume.



Note

When you change the input source or sound field program, the SCENE mode is deactivated, and the indicator on the selected SCENE button turns off.

■ Using the other SCENE buttons

In the following cases, try pressing the corresponding SCENE button to enjoy playback of the desired sources.

Case A: “I want to listen to a music disc from the connected DVD player...”

➔ Press ⑯ **SCENE 2** (or ⑤ **SCENE 2**) to select “Music Disc Listening”.

Case B: “I want to watch a TV program...”

➔ Press ⑯ **SCENE 3** (or ⑤ **SCENE 3**) to select “TV Viewing”.

Note

To use the “TV Viewing” template, you must connect a cable TV or a satellite tuner to this unit in advance. See page 16 for details.

Case C: “I want to listen to a music program from the FM radio station...”

➔ Press **Ⓜ SCENE 4** (or **Ⓜ SCENE 4**) to select “Radio Listening”.

Notes

- To use the “Radio Listening” template, you must tune into the desired radio station in advance. See pages 40 to 42 for tuning information.
- To achieve the best possible reception, orient the connected AM loop antenna, or adjust the position of the end of the indoor FM antenna.



If you cannot find the desired situation, you can select and change the assigned SCENE template for the SCENE buttons. See page 28 for details.

■ After using this unit...

Press **Ⓜ STANDBY/ON** on the front panel to set this unit to the standby mode.



This unit is set to the standby mode. In the standby mode, this unit consumes a small amount of power in order to receive infrared signals from the remote control. To turn on this unit from the standby mode, press **Ⓜ STANDBY/ON** (or **Ⓜ POWER**). See page 21 for details.

Note

In the standby mode, this unit consumes a small amount of power in order to receive infrared signals from the remote control.

What do you want to do with this unit?

■ Customizing the SCENE templates

- Using various SCENE templates ☞ P. 28
- Creating your original SCENE templates ☞ P. 31

■ Using various input sources

- Basic controls of this unit ☞ P. 32
- Enjoying FM/AM radio programs ☞ P. 40
- Using your USB portable device with this unit ☞ P. 46

■ Using various sound features

- Using various sound field programs ☞ P. 37
- Using the pure direct mode for the high fidelity sound ☞ P. 34
- Customizing the sound field programs ☞ P. 39

■ Adjusting the parameters of this unit

- Automatically optimizing the speaker parameters for your listening room (AUTO SETUP) ☞ P. 24
- Manually adjusting various parameters of this unit ☞ P. 49
- Setting the remote control ☞ P. 59
- Adjusting the advanced parameters ☞ P. 63

■ Additional features

- Automatically turning off this unit ☞ P. 36

Connections

Rear panel

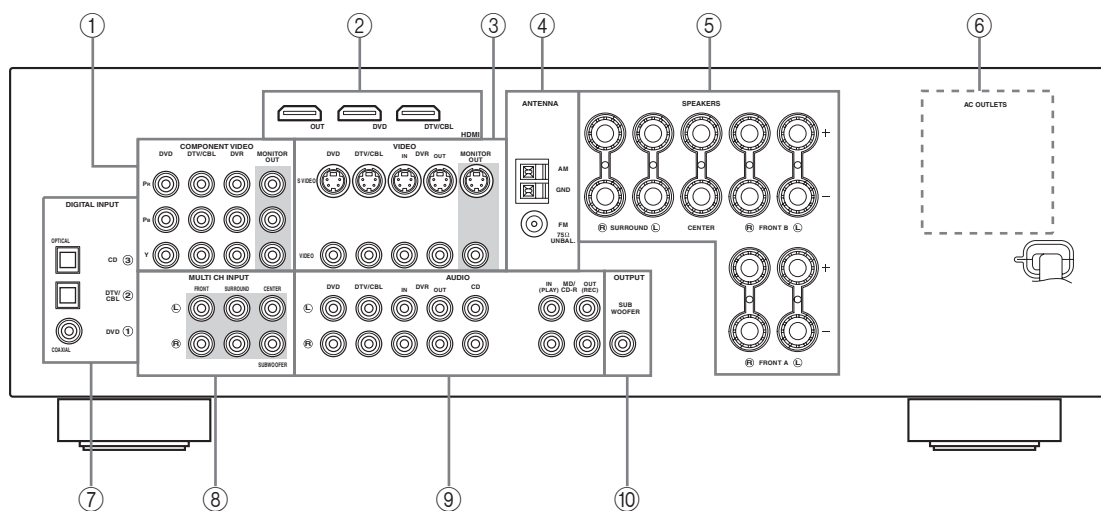

① COMPONENT VIDEO jacks

See page 18 for connection information.

② HDMI jacks

See page 17 for connection information.

③ VIDEO jacks

See pages 16 and 18 for connection information.

④ ANTENNA terminals

See page 20 for connection information.

⑤ SPEAKERS terminals

See page 12 for connection information.

⑥ AC OUTLETS

See page 21 for connection information.

⑦ DIGITAL INPUT jacks

See pages 16 and 19 for connection information.

⑧ MULTI CH INPUT jacks

See page 19 for connection information.

⑨ AUDIO jacks

See pages 16 and 19 for connection information.

⑩ SUBWOOFER OUTPUT jack

See page 12 for connection information.

Placing speakers

The speaker layout below shows the speaker setting we recommend. You can use it to enjoy CINEMA DSP and multi-channel audio sources.

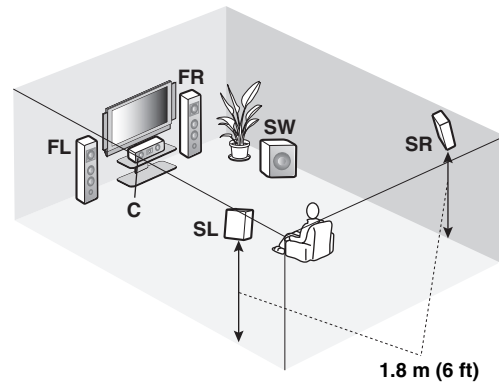
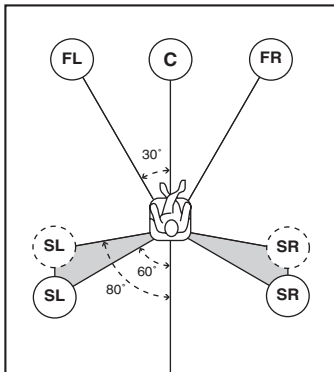

Front left and right speakers (FL and FR)

The front speakers are used for the main source sound plus effect sounds. Place these speakers at an equal distance from the ideal listening position. The distance of each speaker from each side of the video monitor should be the same.

Center speaker (C)

The center speaker is for the center channel sounds (dialog, vocals, etc.). If for some reason it is not practical to use a center speaker, you can do without it. Best results, however, are obtained with the full system.

Surround left and right speakers (SL and SR)

The surround speakers are used for effect and surround sounds.

Subwoofer (SW)

The use of a subwoofer with a built-in amplifier, such as the Yamaha Active Servo Processing Subwoofer System, is effective not only for reinforcing bass frequencies from any or all channels, but also for high fidelity sound reproduction of the LFE (low-frequency effect) channel included in Dolby Digital and DTS sources. The position of the subwoofer is not so critical, because low bass sounds are not highly directional. But it is better to place the subwoofer near the front speakers. Turn it slightly toward the center of the room to reduce wall reflections.

Connecting speakers

Be sure to connect the left channel (L), right channel (R), “+” (red) and “-” (black) properly. If the connections are faulty, this unit cannot reproduce the input sources accurately.

Caution

- Before connecting the speakers, make sure that this unit is turned off (see page 21).
- Do not let the bare speaker wires touch each other or let them touch any metal part of this unit. This could damage this unit and/or the speakers.
- Use the magnetically shielded speakers. If this type of speaker still creates interference with the monitor, place the speakers away from the monitor.
- Use speakers with the specified impedance shown on the rear panel of this unit.

Note

A speaker cable is actually a pair of insulated cables running side by side. Cables are colored or shaped differently, perhaps with a stripe, groove or ridge. Connect the striped (grooved, etc.) cable to the “+” (red) terminals of this unit and your speaker. Connect the plain cable to the “-” (black) terminals.

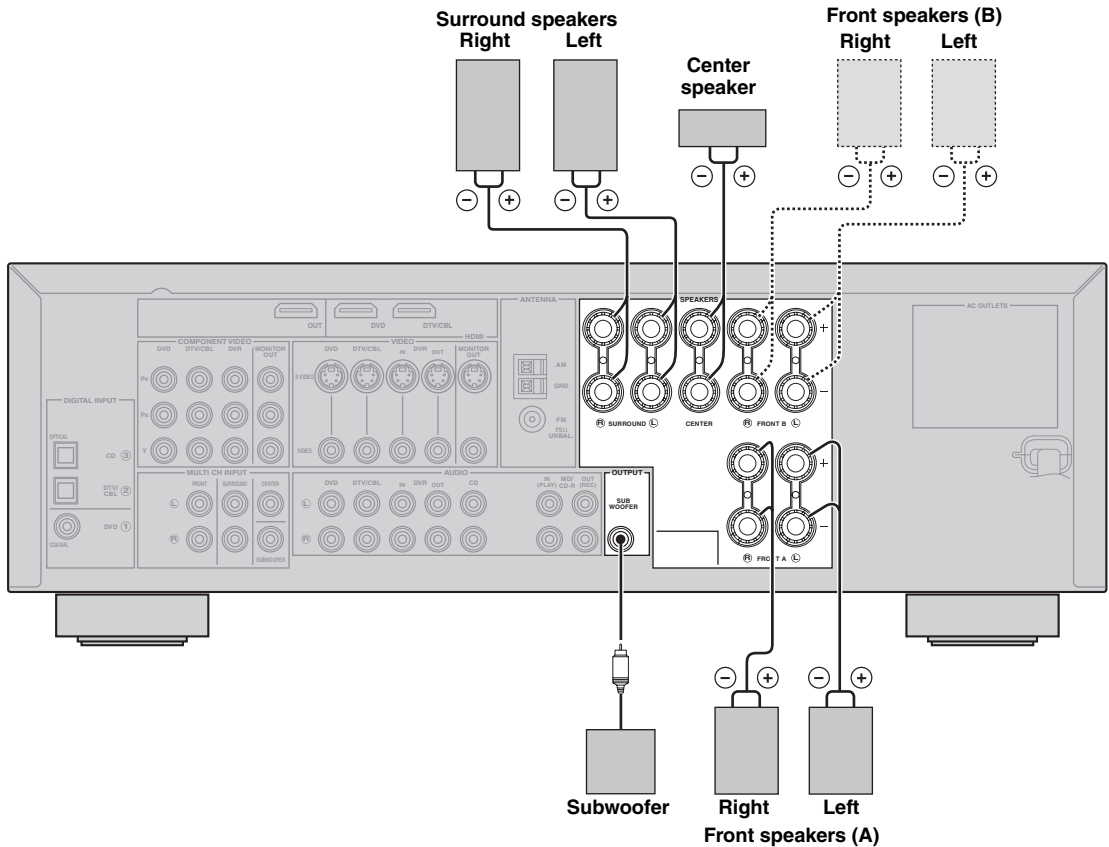

■ Before connecting to the SPEAKERS terminal

A speaker cord is actually a pair of insulated cables running side by side. Cables are colored or shaped differently, perhaps with a stripe, groove or ridges. Connect the striped (grooved, etc.) cable to the “+” (red) terminals of this unit and your speaker. Connect the plain cable to the “-” (black) terminals.

Remove approximately 10 mm (3/8”) of insulation from the end of each speaker cable and then twist the bare wires of the cable together to prevent short circuits.

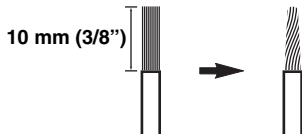

■ Connecting to the SPEAKERS terminals

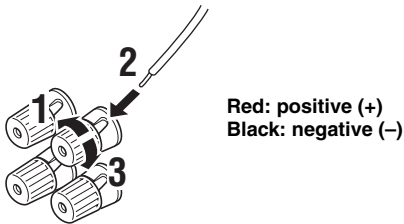

- 1** Loosen the knob.
- 2** Insert the bare end of the speaker wire into the hole on the terminal.
- 3** Tighten the knob to secure the wire.

Information on jacks and cable plugs

Audio jacks and cable plugs

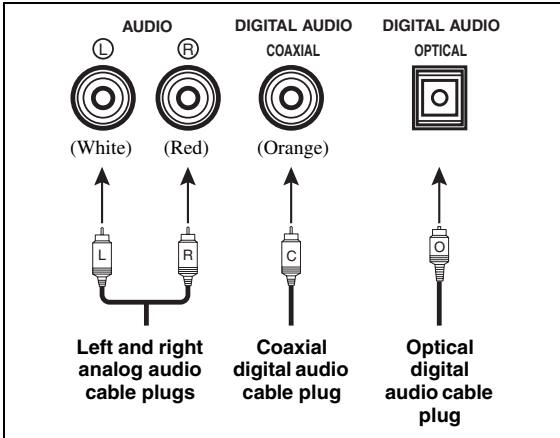

Video jacks and cable plugs

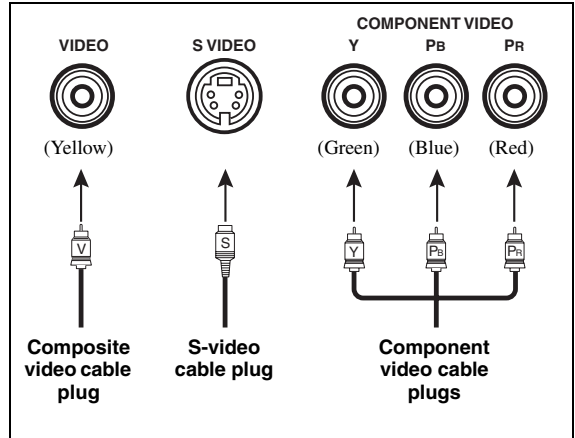

Audio jacks

This unit has three types of audio jacks. Connection depends on the availability of audio jacks on your other components.

AUDIO jacks

For conventional analog audio signals transmitted via left and right analog audio cables. Connect red plugs to the right jacks and white plugs to the left jacks.

DIGITAL AUDIO COAXIAL jacks

For digital audio signals transmitted via coaxial digital audio cables.

DIGITAL AUDIO OPTICAL jacks

For digital audio signals transmitted via optical digital audio cables.

Notes

- You can use the digital jacks to input PCM, Dolby Digital and DTS bitstreams. All digital input jacks are compatible with digital signals with up to 96 kHz of sampling frequency.
- This unit handles digital and analog signals independently. Thus audio signals input at the digital jacks are not output at the analog AUDIO OUT (REC) jacks.
- Pull out the cap from the optical jack before you connect the optical digital audio cable. Do not discard the cap. When you are not using the optical jack, be sure to put the cap back in place. This cap protects the jack from dust.



Video jacks

This unit has three types of video jacks. Connection depends on the availability of input jacks on your video monitor.

VIDEO jacks

For conventional composite video signals transmitted via composite video cables.

S VIDEO jacks

For S-video signals, separated into the luminance (Y) and chrominance (C) video signals transmitted on separate wires of S-video cables.

COMPONENT VIDEO jacks

For component signals, separated into the luminance (Y) and chrominance (PB, PR) video signals transmitted on separate wires of component video cables.

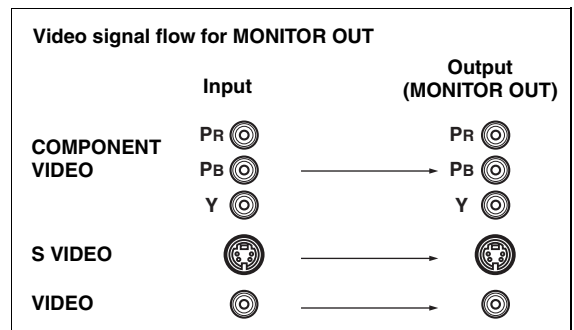

Note

The OSD signal is not output at the DVR OUT (REC) jacks.

Information on HDMI™

Audio signals input at the HDMI jack are not output from any speaker terminals but output from the connected video monitor.

To enjoy the sound from speakers connected to this unit,

- make an analog or digital connection besides the HDMI connection (see page 16).
- mute the volume of the connected video monitor.

You can play back pictures by connecting your video monitor and video source component to this unit using HDMI connections.

At that time, audio/video signals output from the connected component (such as DVD player etc.) are output to the connected video monitor only when this unit is turned on and set to the input source (DVD or DTV/CBL).

Furthermore, available audio/video signals depend on the specification of the connected video monitor. Refer to the instruction manual of each connected component.

■ HDMI jack and cable plug

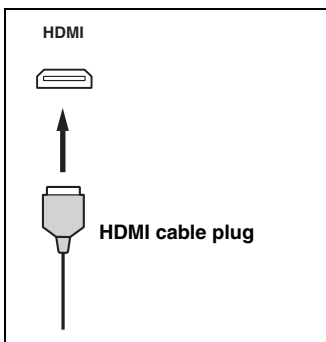

- We recommend using an HDMI cable shorter than 5 meters (16 feet) with the HDMI logo printed on it.
- Use a conversion cable (HDMI jack ↔ DVI-D jack) to connect this unit to other DVI components.

Connecting video components

Connect the video components as follows.



You can also connect a video monitor, DVD player, digital TV, and cable TV to this unit using the S VIDEO or COMPONENT VIDEO connections (see page 17).



Make sure that this unit and other components are unplugged from the AC wall outlets.

■ Connecting a video monitor and a DVD player

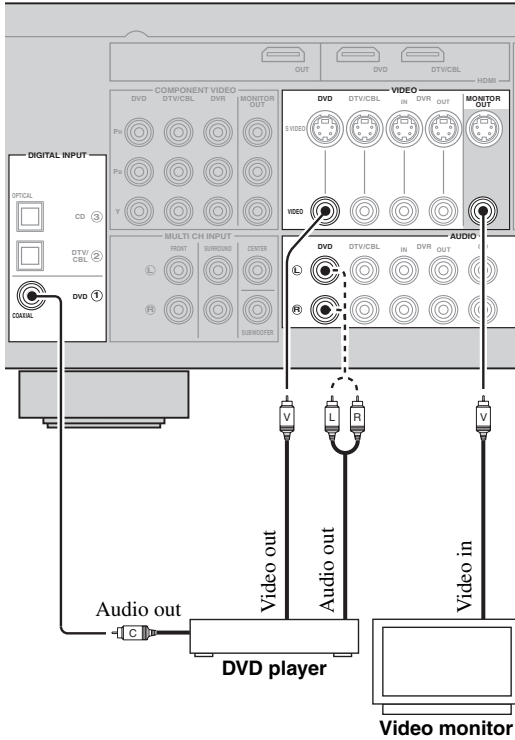

———— indicates recommended connections

----- indicates alternative connections

■ Connecting a cable TV/satellite tuner and a DVD recorder

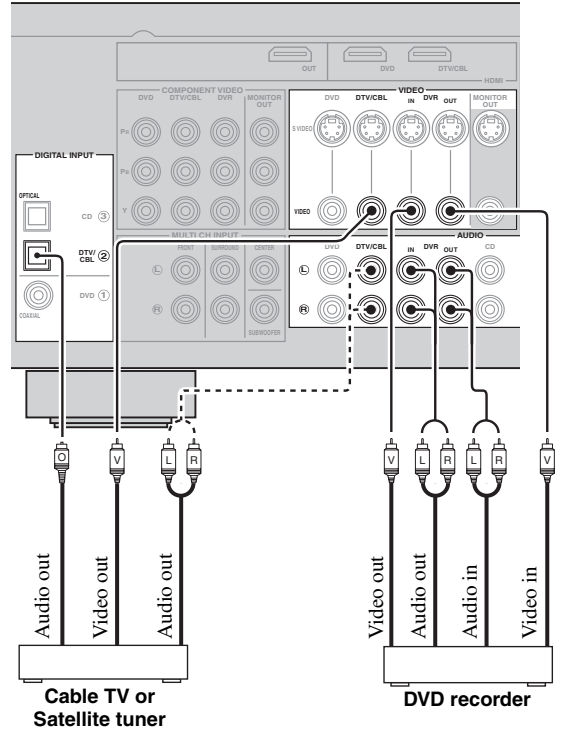

———— indicates recommended connections

----- indicates alternative connections

■ Connecting to the HDMI, COMPONENT VIDEO or S VIDEO jacks

You can enjoy high-quality pictures by connecting your video monitor and video source components to this unit using HDMI, COMPONENT VIDEO or S VIDEO connections.

Note

Be sure to connect your video components in the same way you connect your video monitor to this unit. For example, if you connect your video monitor to this unit using a HDMI connection, connect your video components to this unit using the HDMI connection.

HDMI connection

Audio signals input at the HDMI jack are not output from any speaker terminals but output from the connected video monitor.

To enjoy the sound from speakers connected to this unit,

- make an analog or digital connection besides the HDMI connection (see page 16).
- mute the volume of the connected video monitor.

Notes

- When you connect your TV monitor or projector via HDMI connection, the OSD does not appear. In such cases, connect the TV monitor or projector via component, S-video or video connection.
- Connect the input source components to the HDMI DVD or HDMI DTV/CBL jack to display the video images on the video monitor connected to the HDMI OUT jack.
- Audio/video signals output from the connected component (such as DVD player etc.) are output to the connected video monitor only when this unit is turned on and set to the input source (DVD or DTV/CBL).
- Available audio/video signals depend on the specification of the connected video monitor. Refer to the instruction manual of each connected component.

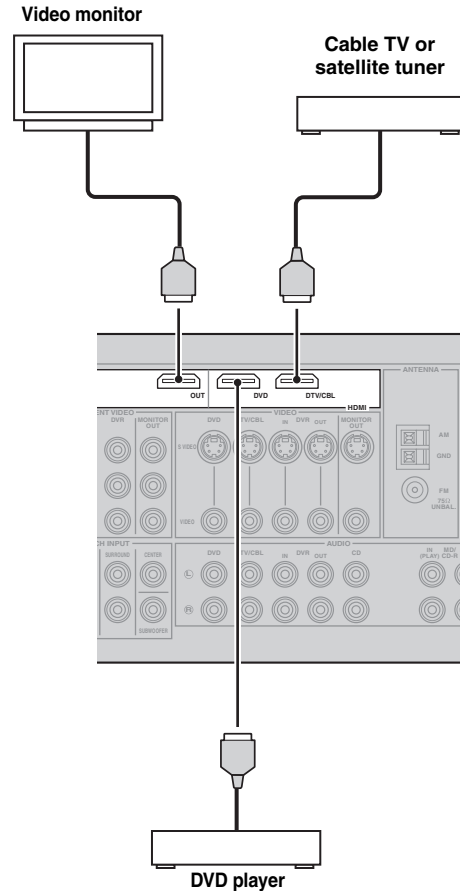

COMPONENT VIDEO connection

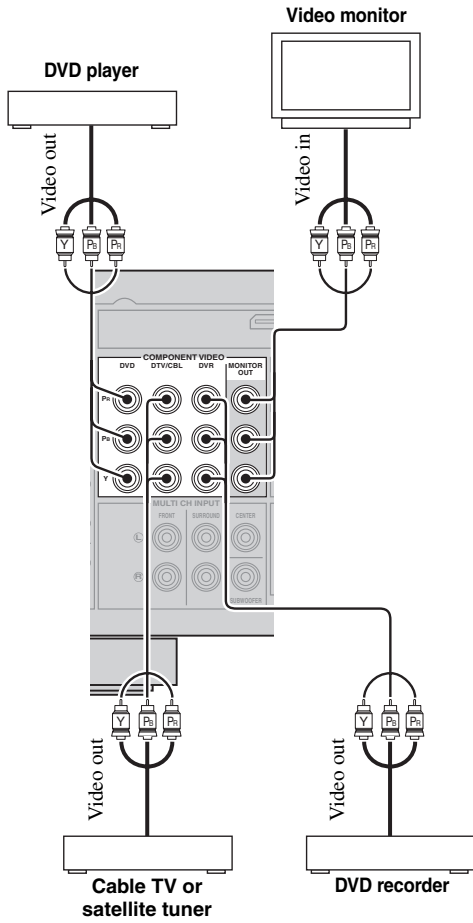

S VIDEO connection

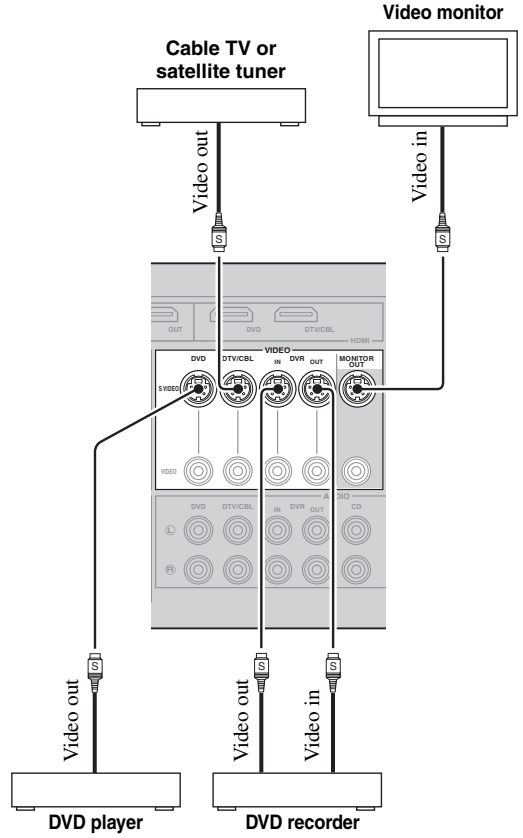

Connecting audio components

Connect the audio components as follows.

■ Connecting a CD player and a CD recorder/MD recorder

Note

When you connect your CD player via analog and digital connection, priority is given to the signal input at the DIGITAL INPUT jack.



Make sure that this unit and other components are unplugged from the AC wall outlets.

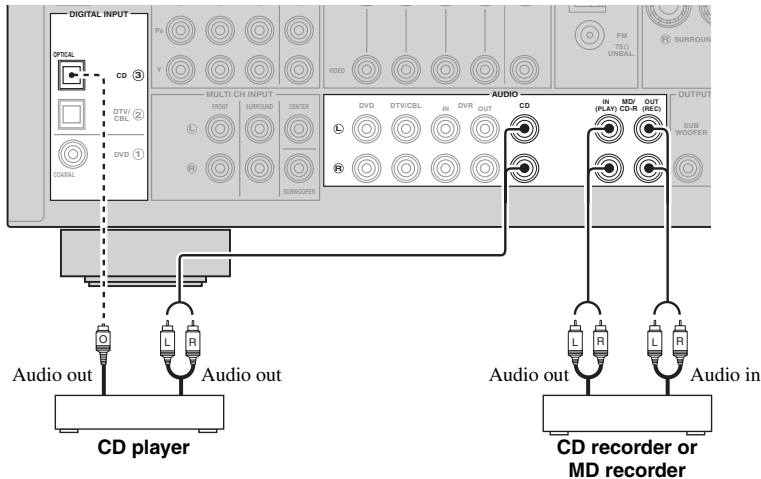

———— indicates recommended connections
 - - - - - indicates alternative connections

■ Connecting to the MULTI CH INPUT jacks

This unit is equipped with 6 additional input jacks (FRONT L/R, SURROUND L/R, CENTER and SUBWOOFER) for discrete multi-channel input from a multi-format player, external decoder or sound processor. Connect the output jacks on your multi-format player or external decoder to the MULTI CH INPUT jacks. Be sure to match the left and right output jacks to the left and right input jacks for the front and surround channels.

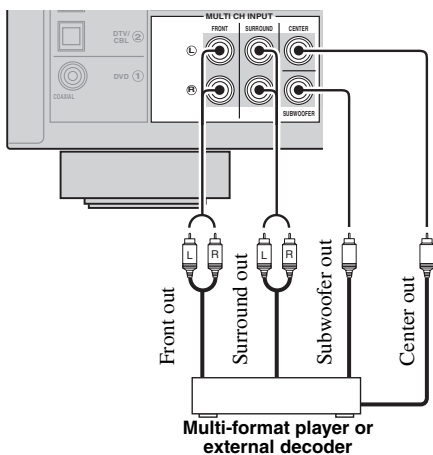

Notes

- When you select the component connected to the MULTI CH INPUT jacks as the input source (see page 33), this unit automatically turns off the digital sound field processor, and you cannot select sound field programs.
- This unit does not redirect signals input at the MULTI CH INPUT jacks to accommodate for missing speakers. We recommend that you connect a 5.1-channel speaker system before using this feature.

Using the VIDEO AUX jacks on the front panel

Use the VIDEO AUX jacks on the front panel to connect a game console or a video camera to this unit.

Caution

Be sure to turn down the volume of this unit and other components before making connections.

Notes

To reproduce the source signals input at these jacks, select "V-AUX" as the input source.

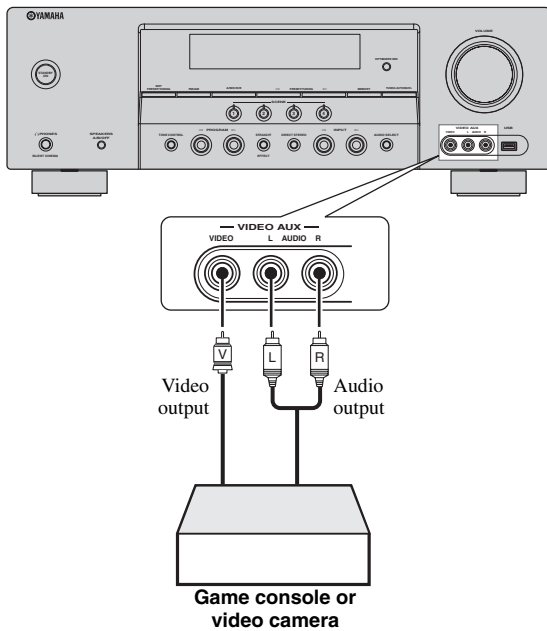

Connecting the FM and AM antennas

Both FM and AM indoor antennas are supplied with this unit. In general, these antennas should provide sufficient signal strength. Connect each antenna correctly to the designated terminals.

Notes

- The AM loop antenna should be placed away from this unit.
- A properly installed outdoor antenna provides clearer reception than an indoor one. If you experience poor reception quality, install an outdoor antenna. Consult the nearest authorized Yamaha dealer or service center about outdoor antennas.
- The AM loop antenna should always be connected, even if an outdoor AM antenna is connected to this unit.

Outdoor AM antenna

Use a 5 to 10 m (16 to 32 ft) of vinyl-covered wire extended outdoors from a window.

AM loop antenna (supplied)

Indoor FM antenna (supplied)

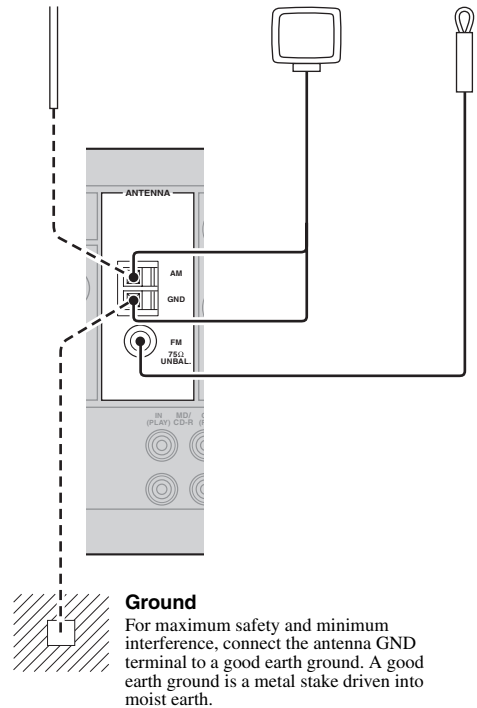

Connecting the power cable

Once all connections are complete, plug the power cable into the AC wall outlet.

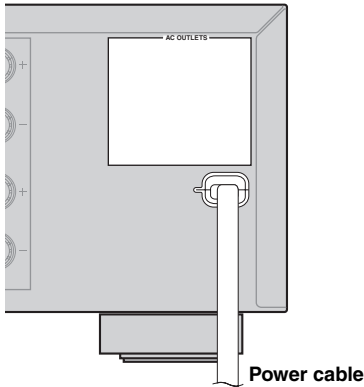

■ AC OUTLETS (SWITCHED)

Use these outlets to supply power to any connected components. Connect the power cable of your other components to these outlets. Power to these outlets is supplied when this unit is turned on. However, power to these outlets is cut off when this unit is set to the standby mode. For information on the maximum power or the total power consumption of the components that can be connected to these outlets, see “Specifications” on page 73.

Turning on and off the power

■ Turning on this unit

Press **ⓘ** **STANDBY/ON** (or **Ⓜ** **POWER**) to turn on this unit.



When you turn on this unit, there will be a 4 to 5-second delay before this unit can reproduce sound.

■ Set this unit to the standby mode

Press **ⓘ** **STANDBY/ON** (or **Ⓝ** **STANDBY**) to set this unit to the standby mode.

In the standby mode, this unit consumes a small amount of power in order to receive infrared signals from the remote control.

Front panel display

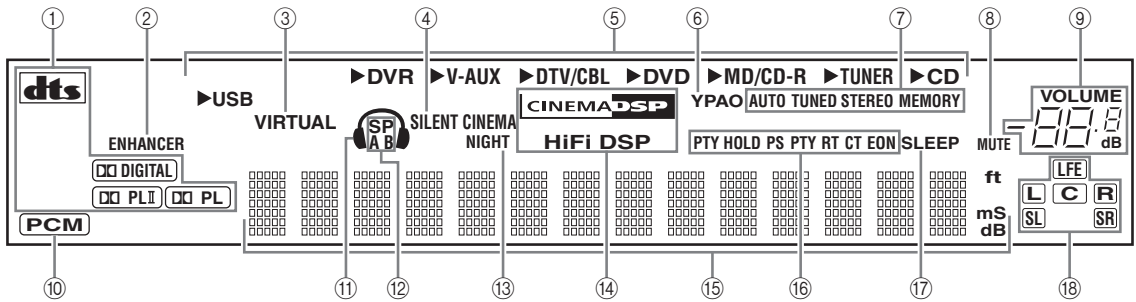

① Decoder indicator

The respective indicator lights up when any of the decoders of this unit functions.

② ENHANCER indicator

Lights up when the Compressed Music Enhancer mode is selected (see page 37).

③ VIRTUAL indicator

Lights up when Virtual CINEMA DSP is active (see page 38).

④ SILENT CINEMA indicator

Lights up when headphones are connected and a sound field program is selected (see page 38).

⑤ Input source indicators

The corresponding cursor lights up to show the currently selected input source.

⑥ YPAO indicator

Lights up when you run "AUTO SETUP" and when the speaker settings set in "AUTO SETUP" are used without any modifications (see page 24).

⑦ Tuner indicators

Lights up when this unit is in the FM or AM tuning mode (see pages 40).

⑧ MUTE indicator

Flashes while the MUTE function is on (see page 36).

⑨ VOLUME level indicator

Indicates the current volume level.

⑩ PCM indicator

Lights up when this unit is reproducing PCM (Pulse Code Modulation) digital audio signals.

⑪ Headphones indicator

Lights up when headphones are connected (see page 36).

⑫ SP A B indicators

Light up according to the set of front speakers selected (see page 33).

⑬ NIGHT indicator

Lights up when you select a night listening mode (see page 35).

⑭ CINEMA DSP indicator

Lights up when you select a CINEMA DSP sound field program (see page 37).

HiFi DSP indicator

Lights up when you select a HiFi DSP sound field program (see page 37).

⑮ Multi-information display

Shows the name of the current sound field program and other information when adjusting or changing settings.

⑯ Radio Data System indicators (Europe models only)

PTY HOLD

Lights up while searching for the Radio Data System stations in the PTY SEEK mode.

PS, PTY, RT and CT

Light up according to the selected Radio Data System display mode.

EON

Lights up when the EON data service is being received.

⑰ SLEEP indicator

Lights up while the sleep timer is on (see page 36).

⑱ Input channel and speaker indicators

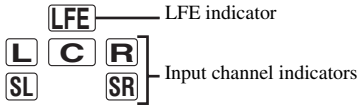

LFE indicator

Lights up when the input signal contains the LFE signal.

Input channel indicators

Indicate the channel components of the current digital input signal.

■ Using the remote control

The remote control transmits a directional infrared ray. Be sure to aim the remote control directly at the remote control sensor on this unit during operation.

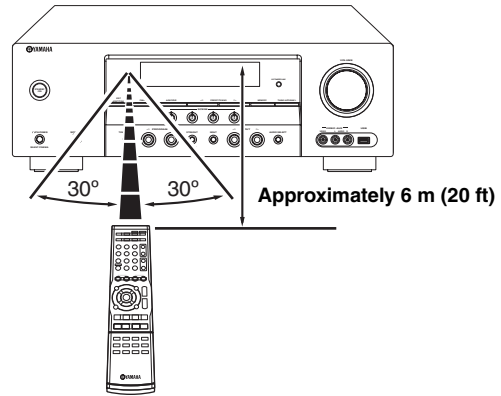

⑳ Infrared window

Outputs infrared control signals. Aim this window at the component you want to operate.



To set the remote control codes for other components, see page 62.

Notes

- Do not spill water or other liquids on the remote control.
- Do not drop the remote control.
- Do not leave or store the remote control in the following types of conditions:
 - places of high humidity, such as near a bath
 - places of high temperature, such as near a heater or stove
 - places of extremely low temperatures
 - dusty places

Optimizing the speaker setting for your listening room

This unit employs the YPAO (Yamaha Parametric Room Acoustic Optimizer) technology which lets you avoid troublesome listening-based speaker setup and achieves highly accurate sound adjustments automatically. The supplied optimizer microphone collects and this unit analyzes the sound your speakers produce in your actual listening environment.

Using AUTO SETUP

Notes

- Be advised that it is normal for loud test tones to be output during the “AUTO SETUP” procedure.
- To achieve the best results, make sure the room is as quiet as possible while the “AUTO SETUP” procedure is in progress. If there is too much ambient noise, the results may not be satisfactory.



You can run “AUTO SETUP” using the system menu that appears in the OSD or in the front panel display. This manual uses the OSD illustrations to explain the “AUTO SETUP” procedure.

1 Make sure of the following check points before starting the AUTO SETUP operations.

- Speakers are connected appropriately.
- Headphones are disconnected from this unit.
- This unit and the video monitor are turned on.
- The connected subwoofer is turned on and the volume level is set to about half way (or slightly less).
- The crossover frequency controls of the connected subwoofer is set to the maximum.
- FRONT A speakers are selected as the front speaker system (see page 33).
- The room is sufficiently quiet.

2 Connect the supplied optimizer microphone to the OPTIMIZER MIC jack on the front panel.

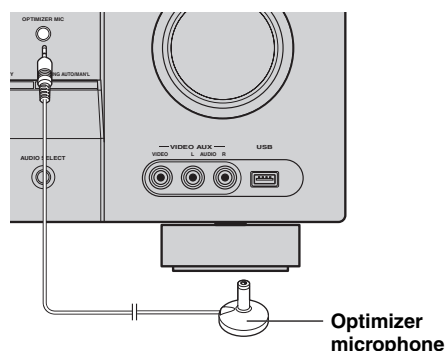

The following display appears in the OSD.



3 Place the optimizer microphone at your normal listening position on a flat level surface with the microphone heading upward.

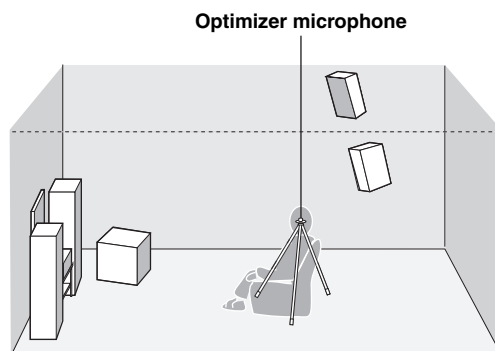

It is recommended that you use a tripod (etc.) to affix the optimizer microphone at the same height as your ears would be when you are seated in your listening position. You can use the attached screw of a tripod (etc.) to fix the optimizer microphone to the tripod (etc.).

4 Press D AMP and then G $\langle \rangle / \triangleright$ to select “AUTO”.

Choices: **AUTO**, RELOAD, UNDO, DEFAULT

- Select “AUTO” to automatically run the entire “AUTO SETUP” procedure.
- Select “RELOAD” to reload the last “AUTO SETUP” settings and override the previous settings.
- Select “UNDO” to undo the last “AUTO SETUP” settings and restore the previous settings.
- Select “DEFAULT” to reset the “AUTO SETUP” parameters to the initial factory settings.

Note

“RELOAD” or “UNDO” is available only when you have previously run “AUTO SETUP” and confirmed the results.

5 Press G ∇ to select “START” and then press G ENTER to start the setup procedure.

This unit starts the auto setup procedure. Loud test tones are output from each speaker during the auto setup procedure. Once all items are set, the “AUTO:RESULT” display appears in the OSD.

Notes

- During the auto setup procedure, do not perform any operation on this unit.
- We recommend getting out of the room while this unit is in the auto setup procedure. It takes approximately 3 minutes for this unit to complete the auto setup procedure.

This unit performs the following checks:

Speaker wiring/volume level WIRING/LEVEL

Checks which speakers are connected and the polarity of each speaker. Also checks and adjusts the volume level of each speaker.

Speaker distance DISTANCE

Checks the distance of each speaker from the listening position and adjusts the timing of each channel.

Speaker size SIZE

Checks the frequency response of each speaker and sets the appropriate low-frequency crossover for each channel.

The display changes as follows.

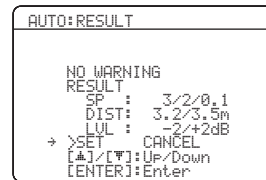
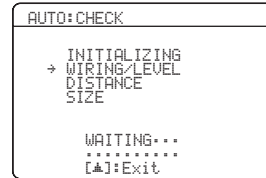
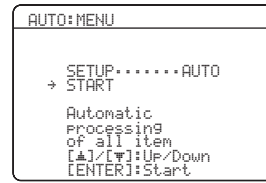

The results displayed under “RESULT” are as follows.

Number of speakers SP

Displays the number of speakers connected to this unit in the following order:
Front/Back/Subwoofer

Speaker distance DIST

Displays the speaker distance from the listening position in the following order:
Closest speaker distance/Farthest speaker distance

Speaker level LVL

Displays the speaker output level in the following order:
Lowest speaker output level/Highest speaker output level

Notes

- If “E-6:INTERNAL ERROR” appears during the testing procedure, restart from step 4.
- If you selected “RELOAD” in step 4, no test tones are output.
- If an error occurs during the “AUTO:CHECK” procedure, the setup procedure is canceled and an error screen appears. For details, see “If an error screen appears” on page 27.
- When this unit detects potential problems during the “AUTO SETUP” procedure, “WARNING” and the number of warning messages appears in the above of “RESULT” (see page 27).

6 Press **Ⓞ** **ENTER** to display the setup results in detail.

7 Press **Ⓞ** **◀/▶** repeatedly to toggle between the setup result displays.

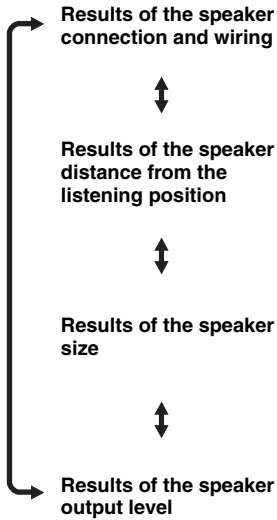

If you are not satisfied with the results or want to manually adjust each parameter, run “MANUAL SETUP” (see page 49).

Note

The distances displayed in the “DISTANCE” results may be longer than the actual distance depending on the characteristics of your speakers.

8 Press **Ⓞ** **ENTER** to return to the “AUTO:RESULT” display.

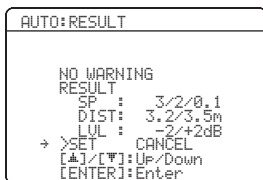

9 Make sure the pointer is pointing at “SET” and “CANCEL” and then press **Ⓞ** **◀/▶** to select “SET” or “CANCEL”.

Choices: **SET**, **CANCEL**

- Select “SET” to confirm the “AUTO SETUP” results.
- Select “CANCEL” to cancel the “AUTO SETUP” results.

10 Press **Ⓞ** **ENTER** to confirm your selection. The top “SET MENU” display appears in the OSD.

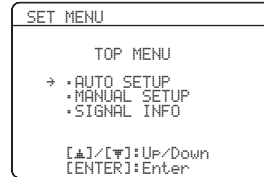

11 Press **Ⓞ** **MENU** to exit from “SET MENU”.

12 Disconnect the optimizer microphone from this unit.

The optimizer microphone is sensitive to heat. Keep it away from direct sunlight and do not place it on top of this unit.



If you change speakers, speaker positions, or the layout of your listening environment, run “AUTO SETUP” again to recalibrate your system.

■ If an error screen appears

Press **Ⓞ** **▲** / **▼** / **◀** / **▶** to select “RETRY” or “EXIT” and then press **Ⓞ** **ENTER**.

The following display is an example where “E-5:USER CANCEL” appears in the OSD.

```
AUTO:ERROR
→ E-5:USER CANCEL
  Don't operate
  any function

>RETRY EXIT
[▲]/[▼]:Select
[ENTER]:Return
```

Choices: **RETRY**, **EXIT**

- Select “RETRY” to retry the “AUTO SETUP” procedure.
- Select “EXIT” to exit from the “AUTO SETUP” procedure.

■ If “WARNING” appears

When this unit detects potential problems during the “AUTO SETUP” procedure, “WARNING” appears in the “RESULT:EXIT” display. Check the warning messages to correct your speaker settings.

Note

Warnings differ from errors in that warnings do not cancel the “AUTO SETUP” procedure.

1 Make sure the pointer is pointing at “WARNING” and then press **Ⓞ** **ENTER** to display the detailed information about the warning.

The number on the right of “WARNING” indicates the number of warning messages.

```
AUTO:RESULT
→ WARNING<1>
  RESULT
  SP : 3/2/0.1
  DIST: 3.2/3.5m
  LVL : -2/+2dB
>SET CANCEL
[▲]/[▼]:Up/Down
[ENTER]:Enter
```

2 Press **Ⓞ** **◀** / **▶** repeatedly to toggle between the warning displays.

```
WARNING:W-1
<OUT OF PHASE>
Reverse Channel
-- FR
CENTER --
--

[▲]/[▼]:Select
[ENTER]:Return
```



- For details about each warning message, see the “AUTO SETUP” section in “Troubleshooting” on page 64.
- When the corresponding warning message is not applicable to a speaker, “--” is displayed instead.

3 Press **Ⓞ** **ENTER** to return to the top “RESULT:EXIT” display.

Selecting the SCENE templates

This unit is equipped with 15 preset SCENE templates for various situations of using this unit. As the initial factory setting, the following SCENE templates are assigned to each SCENE button:

- SCENE 1:** DVD Movie Viewing
- SCENE 2:** Music Disc Listening
- SCENE 3:** TV Viewing
- SCENE 4:** Radio Listening

If you want to use other SCENE templates, you can select the desired SCENE templates from the SCENE template library and assign the templates to the selected SCENE buttons on the front panel and the remote control.

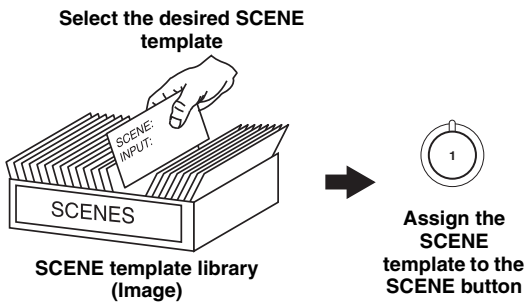

- 2** Press **(14) INPUT** </> (or press **(D) AMP** and then press **(G) </>**) to select the desired template.

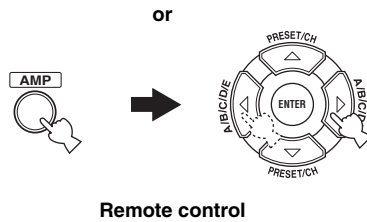
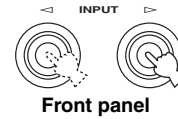

- 3** Press the **(16) SCENE** (or **(E) SCENE**) button again to confirm the selection.

The selected SCENE template is assigned to the button.



Selecting the desired SCENE template

- 1** Press and hold the desired **(16) SCENE** (or **(E) SCENE**) button for **3 seconds**.

The indicator on the selected SCENE button on the front panel starts to flash, and the name of the currently assigned SCENE template appears in the front panel display.

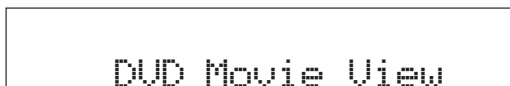
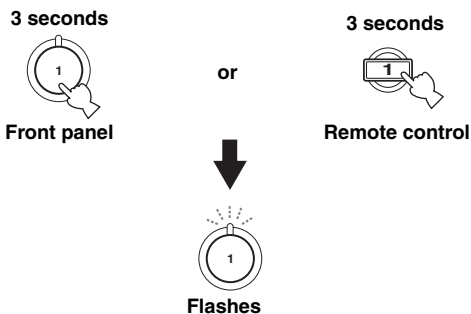

Notes

- If you do not carry out any operation within 30 seconds from the last operation in these steps, this procedure is automatically canceled.
- Once the desired SCENE templates are assigned to the corresponding SCENE buttons, you may need to set the input source of the SCENE template on the remote control. See page 59 for details.

■ Which SCENE template would you like to select?

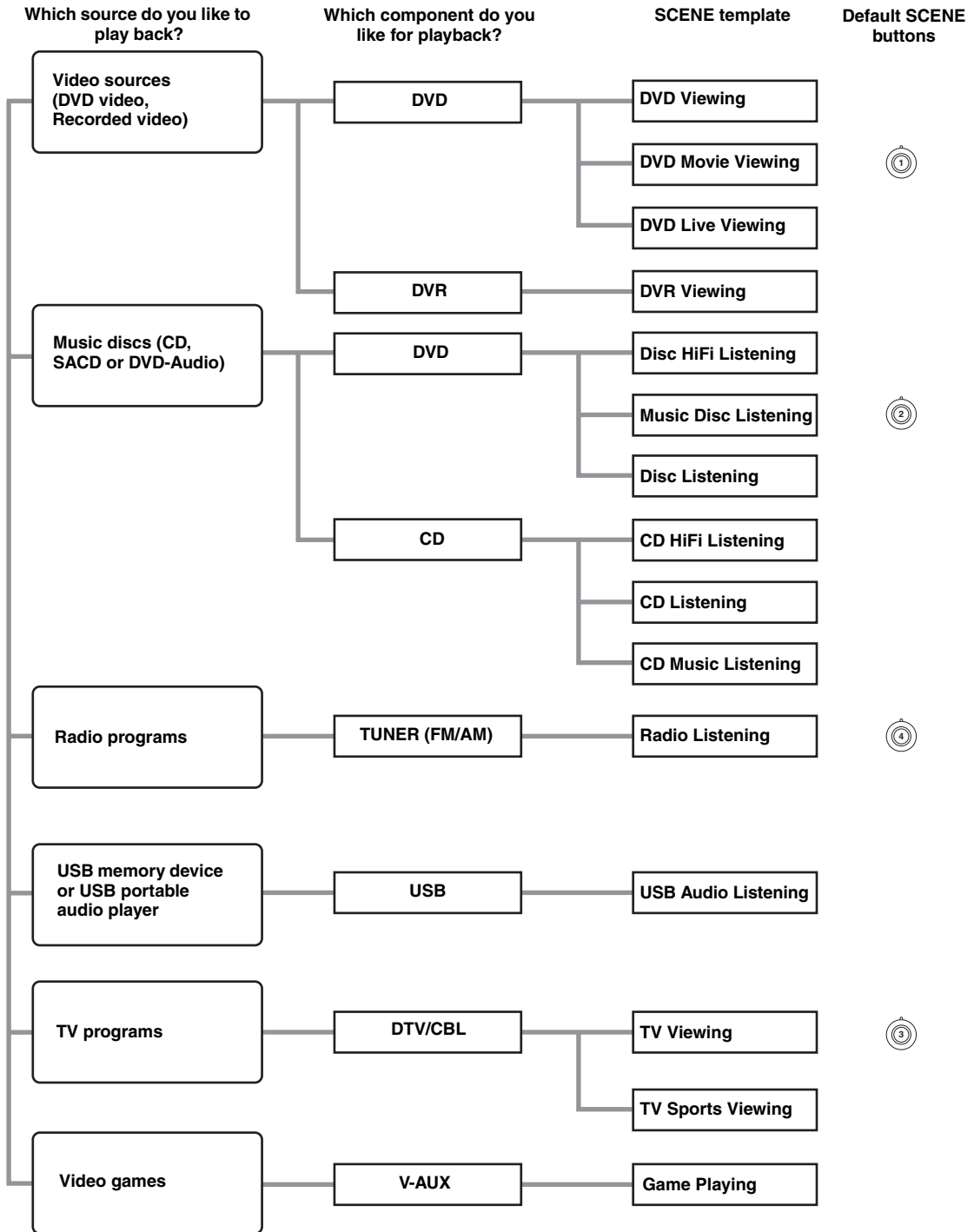

You can create your original SCENE templates by editing the preset SCENE templates. See page 31 for details.

■ Preset SCENE templates descriptions

SCENE template	
Features	
Input source	Playback mode

DVD Viewing	
Select this SCENE template when you play back general contents on your DVD player.	
DVD	STRAIGHT

DVD Movie Viewing (SCENE 1 as the default setting)	
Select this SCENE template when you play back movies on your DVD player.	
DVD	Movie Dramatic

DVD Live Viewing	
Select this SCENE template when you enjoy music live video on your DVD player.	
DVD	Pop/Rock

DVR Viewing	
Select this SCENE template when you play back movies on your digital video recorder.	
DVR	Movie Dramatic

Disc HiFi Listening	
Select this SCENE template when you enjoy the high fidelity sound of the music discs on your DVD player.	
DVD	DIRECT STEREO

Music Disc Listening (SCENE 2 as the default setting)	
Select this SCENE template when you play back music discs on your DVD player.	
DVD	2ch Stereo

Disc Listening	
Select this SCENE template when you play back music sources on your DVD player as the background music.	
DVD	5ch Stereo

CD HiFi Listening	
Select this SCENE template when you enjoy the high fidelity sound of the music discs on your CD player.	
CD	DIRECT STEREO

CD Listening	
Select this SCENE template when you play back music discs on your CD player.	
CD	2ch Stereo

CD Music Listening	
Select this SCENE template when you play back the music source on your CD player as the background music.	
CD	5ch Stereo

Radio Listening (SCENE 4 as the default setting)	
Select this SCENE template when you enjoy FM or AM radio programs.	
TUNER	MUSIC ENHANCER 5ch STEREO

USB Audio Listening	
Select this SCENE template when you play back music on your USB memory device or a USB portable audio player.	
USB	MUSIC ENHANCER 5ch STEREO

TV Viewing (SCENE 3 as the default setting)	
Select this SCENE template when you enjoy TV programs.	
DTV/CBL	STRAIGHT

TV Sports Viewing	
Select this SCENE template when you enjoy sports programs on TV.	
DTV/CBL	TV Sports

Game Playing	
Select this SCENE template when you play video games.	
V-AUX	Game

Creating your original SCENE templates

You can create your original SCENE templates for each SCENE button. You can refer to the preset 15 SCENE templates to create the original SCENE templates.

■ Customizing the preset SCENE templates

Use this feature to customize the preset SCENE templates.

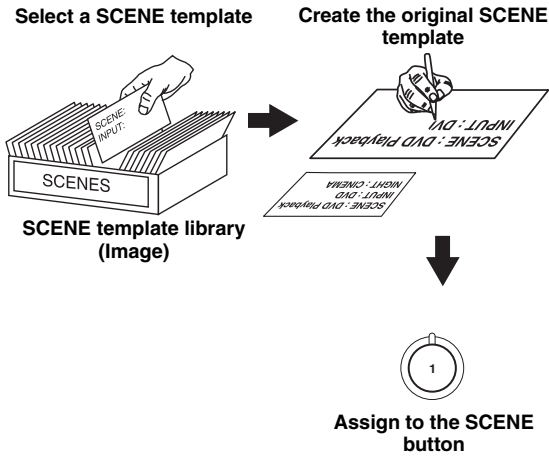

1 Turn on the video monitor connected to this unit.

2 Press and hold the desired **SCENE** button for 3 seconds and then press **AMP**.

The SCENE template customizing screen appears on the video monitor.

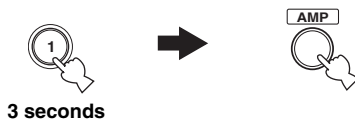

Note

When the SCENE template you want to customize is not assigned to any of the **SCENE** button, press **ENTER** repeatedly to recall the desired SCENE template on the menu screen.

3 Press **ENTER** to select the desired parameter of the SCENE template and then **LEFT** / **RIGHT** to select the desired value of the selected parameter.

You can adjust the following parameters for a SCENE template:

- **INPUT:** The input source component
- **MODE:** The active sound field programs, STRAIGHT or DIRECT STEREO mode (see pages 34 and 38)
- **NIGHT:** The night listening mode setting (see page 35)
 - **SYSTEM:** Keeps the current night listening mode.
 - **CINEMA:** Sets the night listening mode to the CINEMA mode.
 - **MUSIC:** Sets the night listening mode to the MUSIC mode.

4 Press the **SCENE** button again to confirm the edit.



An asterisk mark (*) appears by the name of the original SCENE template.

Notes

- Once the desired SCENE templates are assigned to the corresponding **SCENE** buttons, you may need to set the input source of the SCENE template on the remote control. See page 59 for details.
- You can create a customized SCENE template for each **SCENE** button, and if you create another customized SCENE template, this unit overwrites the old customized SCENE template with the new one.
- The newly created template is only available for the assigned **SCENE** button.

■ Renaming the SCENE templates

Select “SCENE” in step 3 of “Customizing the preset SCENE templates” and then press **ENTER**.

- Press **ENTER** / **DOWN** to select the desired character.
- Press **LEFT** / **RIGHT** to place “_” (underscore) under the space or the desired character.
- Press **RETURN** to cancel the new name.
- Press **ENTER** to confirm the new name.

Playback

Caution

Extreme caution should be exercised when you play back CDs encoded in DTS. If you play back a CD encoded in DTS on a DTS-incompatible CD player, you will only hear some unwanted noise that may damage your speakers. Check whether your CD player supports CDs encoded in DTS. Also, check the sound output level of your CD player before you play back a CD encoded in DTS.

Basic operations

1 Turn on the video monitor connected to this unit.

2 Press **INPUT** $\triangleleft / \triangleright$ repeatedly (or press one of the input selector buttons (C)) to select the desired input source.

The name of the currently selected input source appears in the front panel display for a few seconds.

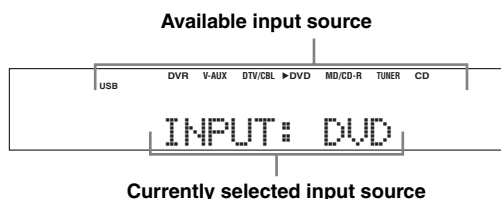

3 Start playback on the selected component or select a broadcast station.

- Refer to the operating instructions for the source component.
- See page 40 for details about FM/AM tuning instructions.

4 Rotate **VOLUME** (or press **VOLUME +/-**) to adjust the volume to the desired output level.

5 Press **PROGRAM** $\triangleleft / \triangleright$ (or press **AMP** and then **PROG** $\triangleleft / \triangleright$) repeatedly to select the desired sound field program.

The name of the selected sound field program appears in the front panel display.

See page 37 for details about sound field programs.

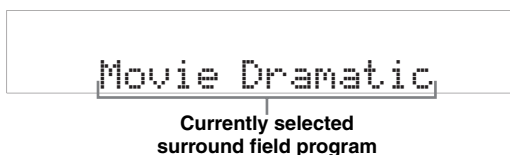

Notes

- Choose a sound field program based on your listening preference, not merely on the name of the program.
- When you select an input source, this unit automatically selects the last sound field program used with the corresponding input source.
- Sound field programs cannot be selected when the component connected to the MULTI CH INPUT jacks is selected as the input source (see page 33).
- When PCM signals with a sampling frequency higher than 48 kHz are input, this unit is automatically set to the "STRAIGHT" mode (see page 38).
- To display information about the currently selected input source in the OSD, see page 35 for details.

A quick guide to contents

When you want to...	See page
Enjoy pure hi-fi stereo sound	34
Adjust the tonal quality of the front speakers	34
Adjust the parameters of sound field programs	39
Enjoy the sources with a wide dynamic range at night	35
Use headphones	36
Select a decoder to play back sources with	38
Automatically set this unit to the standby mode	36

Additional operations

■ Selecting the component connected to the MULTI CH INPUT jacks as the input source

Press **14** **INPUT** **</>** repeatedly (or press **A** **MULTI CH IN**) so that “MULTI CH” appears in the front panel display.



Use “MULTI CH SET” menu in “INPUT MENU” to set the parameter for MULTI CH INPUT (see page 57).

Notes

- Sound field programs cannot be selected when the component connected to the MULTI CH INPUT jacks is selected as the input source.
- When headphones are used, signals are output only from the front left and right channels.

■ Selecting the front speaker set

Use this feature to select the front speaker system (FRONT A or FRONT B).

Press **9** **SPEAKERS** on the front panel repeatedly to turn on or off the set of front speakers connected to the FRONT A or FRONT B speaker terminals.

The activate front speaker set changes as follows:

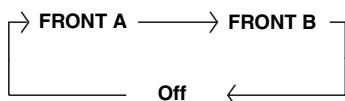

Note

Turn off the volume level of this unit when you switch the front speaker setting.

■ Using the Zone B feature

When you set “FRONT B” to “ZONE B” (see page 51), you can use the speakers connected to the FRONT B speaker terminals in another room (Zone B).

Press **9** **SPEAKERS** on the front panel repeatedly to turn on or off the Zone B speakers.

When you activate the Zone B speakers, all the speakers in the main room are muted.

Notes

- You cannot activate both the main room and Zone B speakers simultaneously.
- If you select CINEMA DSP sound field program and activate the Zone B speakers, Virtual CINEMA DSP activates automatically (see page 38).

■ Selecting audio input jacks (AUDIO SELECT)

This unit comes with a variety of input jacks. Use this feature (audio input jack select) to switch between input jacks when more than one input jack is assigned to the same input source.



- We recommend setting audio input jack select to “AUTO” in most cases.
- You can adjust the default audio input jack select of this unit by using “AUDIO SELECT” in “OPTION MENU” (see page 58).

Press **15** **AUDIO SELECT** (or **B** **AUDIO SEL**) repeatedly to select the desired audio input jack select setting.



Audio input jack select setting

- AUTO** Automatically selects input signals in the following order:
- (1) Digital signals
 - (2) Analog signals
- ANALOG** Selects only analog signals. If no analog signals are input, no sound is output.

Note

This feature is not available when no digital input jacks are assigned to the currently selected input source.

■ Enjoying pure hi-fi stereo sound

The DIRECT STEREO mode allows sources to bypass the decoders and DSP processors of this unit so that you can enjoy pure hi-fi sound from 2-channel PCM and analog sources.

Press **Ⓜ** **DIRECT STEREO** (or press **Ⓛ** **AMP** and then press **Ⓜ** **DIRECT ST.**) to select “DIRECT STEREO”.

Notes

- To avoid unexpected noise, do not play CDs encoded in DTS when the DIRECT STEREO mode is selected.
- When multi-channel signals (Dolby Digital and DTS) are input, this unit automatically switches to the corresponding analog input.
- No sound will be output from the subwoofer.
- “TONE CONTROL” (see page 32) and “SOUND MENU” (see page 51) settings (except for speaker level settings) are not effective.
- The front panel display automatically dims.

■ Adjusting the tonal quality

Press **Ⓢ** **TONE CONTROL** repeatedly to select “BASS” or “TREBLE” and then press **Ⓢ** **PROGRAM** **◀/▶** (or **Ⓢ** **PROG** **◀/▶**) to adjust the corresponding frequency response level.

- Select “BASS” to adjust the low-frequency response.
- Select “TREBLE” to adjust the high-frequency response.

Notes

- Speaker and headphone adjustments are stored independently.
- If you increase or decrease the high-frequency or low-frequency sound to an extreme level, the tonal quality of the surround speakers may not match that of the front left and right speakers.

■ Adjusting speaker levels during playback

You can adjust the output level of each speaker while listening to a music source.

Note

This operation will override the level adjustments made in “AUTO SETUP” (see page 24) and “SP LEVEL” (see page 53).

1 Press **Ⓛ** **AMP** and then press **Ⓢ** **LEVEL** repeatedly to select the speaker you want to adjust.

Display	Adjusted speaker
FRONT L	Front left speaker
FRONT R	Front right speaker
CENTER	Center speaker
SWFR	Subwoofer
SUR. L	Surround left speaker
SUR. R	Surround right speaker



Once you press **Ⓢ** **LEVEL** on the remote control, you can also select the speaker by pressing **Ⓢ** **Δ** / **∇**.

2 Press **Ⓢ** **◀/▶** on the remote control to adjust the speaker output level.

The control range is from +10 dB to -10 dB.



You can press **Ⓢ** **A/B/C/D/E** to select a speaker and then **Ⓢ** **PRESET/TUNING** **◀/▶** to adjust the speaker output level.

■ Selecting the night listening mode

The night listening modes are designed to improve listenability at lower volumes or at night.

1 Press **ⓀAMP** and then press **ⓁNIGHT** repeatedly to select “NIGHT:CINEMA” or “NIGHT:MUSIC”.

Choices: NIGHT:CINEMA, NIGHT:MUSIC, OFF

- Select “NIGHT:CINEMA” to reduce the dynamic range of film soundtracks and make dialog easier to hear at lower volumes.
- Select “NIGHT:MUSIC” to preserve ease-of-listening for all sounds.
- Select “OFF” if you do not want to use this feature.



When a night listening mode is selected, the NIGHT indicator lights up in the front panel display.

2 Press **Ⓞ◀/▶** to adjust the effect level while “NIGHT:CINEMA” or “NIGHT:MUSIC” is displayed in the front panel display.

Choices: MIN, MID, MAX

- Select “MIN” for minimum compression.
- Select “MID” for standard compression.
- Select “MAX” for maximum compression.



“NIGHT:CINEMA” and “NIGHT:MUSIC” adjustments are stored independently.

Notes

- You cannot use the night listening modes in the following cases:
 - when the DIRECT STEREO mode (see page 34) is selected.
 - when the component connected to the MULTI CH INPUT jacks is selected as the input source.
 - when headphones are connected to the PHONES jack.
 - when the sound field program is selected while you enjoy music contents in a USB memory device etc.
- The night listening modes may vary in effectiveness depending on the input source and surround sound settings you use.

■ Displaying signal information

You can display the format, sampling frequency, channel, bit rate and flag data of the current input signal.

1 Press **ⓀAMP** and then press **ⓄMENU** on the remote control.

The top “SET MENU” display appears in the OSD.

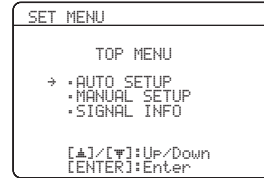

2 Press **Ⓞ▽** repeatedly to select “SIGNAL INFO” and then press **ⓄENTER**.

The following information about the input source appears in the OSD.

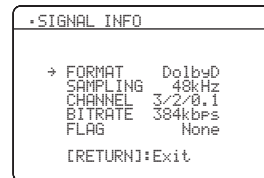

Display	Description
FORMAT	Signal format.
SAMPLING	The number of samples per second taken from a continuous signal to make a discrete signal.
CHANNEL	The number of source channels in the input signal (front/surround/LFE).
BITRATE	The number of bits passing a given point per second.
FLAG	Flag data encoded in DTS, Dolby Digital, or PCM signals that cue this unit to automatically switch decoders.



The information indicated by the cursor is also displayed in the front panel display.

3 Press **ⓄMENU** again to exit from “SET MENU”.

■ Playing video sources in the background

You can combine a video image from a video source with sound from an audio source. For example, you can enjoy listening to classical music while viewing beautiful scenery from the video source on the video monitor.

Press the input selector buttons on the remote control to select a video source and then an audio source.

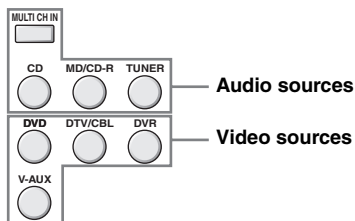

■ Using your headphones

Connect a pair of headphones with a stereo analog audio cable plug to the PHONES jack on the front panel.

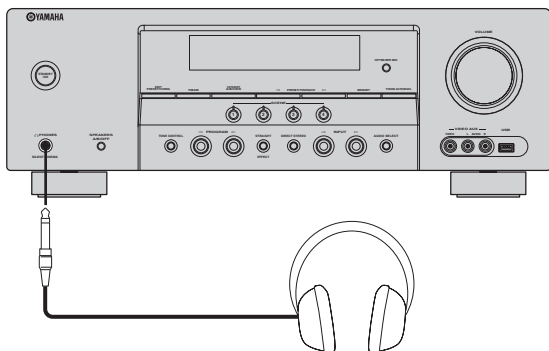

When you select a sound field program, SILENT CINEMA mode activates automatically (see page 38).

Notes

- When you connect headphones, no signals are output at the speaker terminals.
- All Dolby Digital and DTS audio signals are mixed down to the left and right headphone channels.

■ Muting the audio output

Press \odot MUTE to mute the audio output.

Press \odot MUTE again to resume the audio output.



- You can also rotate $\textcircled{8}$ VOLUME (or press \textcircled{R} VOLUME +/-) to resume the audio output.
- You can adjust the muting level by using “MUTE TYPE” in “SOUND MENU” (see page 54).
- The MUTE indicator flashes in the front panel display when the audio output is muted and disappears from the front panel display when the audio output is resumed.

■ Using the sleep timer

Use this feature to automatically set this unit to the standby mode after a certain amount of time. The sleep timer also automatically turns off any external components connected to the AC OUTLETS (see page 21).

Press \textcircled{D} AMP and then press \textcircled{P} SLEEP repeatedly to set the amount of time.

Each time you press \textcircled{P} SLEEP, the front panel display changes as shown below.

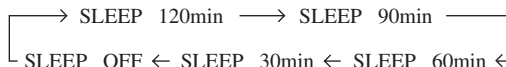

The SLEEP indicator flashes while you are switching the amount of time for the sleep timer. Once the sleep timer is set, the SLEEP indicator lights up in the front panel display, and the display returns to the selected sound field program.



- To cancel the sleep timer, press \textcircled{P} SLEEP on the remote control repeatedly until “SLEEP OFF” appears in the front panel display.
- You can also cancel the sleep timer setting by pressing $\textcircled{1}$ STANDBY/ON (or \textcircled{N} STANDBY) to set this unit to the standby mode.

Sound field programs

This unit is equipped with a variety of precise digital decoders that allow you to enjoy multi-channel playback from almost any stereo or multi-channel sound source.

Press **Ⓜ PROGRAM** $\triangleleft/\triangleright$ (or press **Ⓜ AMP** and then press **Ⓜ PROG** $\triangleleft/\triangleright$ repeatedly).

The name of the selected sound field program appears in the front panel display.



- Choose a sound field program based on your listening preference, not merely on the name of the program itself.
- You can select “Music Enh. 2ch” and “Music Enh. 5ch” by pressing **Ⓜ ENHANCER** on the remote control repeatedly.

Notes

- When you select an input source, this unit automatically selects the last sound field program used with the corresponding input source.
- Sound field programs cannot be selected when the component connected to the MULTI CH INPUT jacks is selected as the input source (see page 33).
- When PCM signals with a sampling frequency higher than 48 kHz are input, this unit is automatically set to the “STRAIGHT” mode.
- The sound field program is canceled when the night listening mode is selected while you enjoy music contents in a USB memory device etc.

Sound field program descriptions

Category	Program	Features
MUSIC	Pop/Rock	CINEMA DSP processing. This program presents an image of pop, rock, or jazz live concert. The sound field reproduces the spaciousness of a massive pavilion with an emphasis on the vividness of vocals on the stage and solo instruments and the beats of rhythm instruments.
	Hall	HiFi DSP processing. This sound field is suitable for classic and orchestral music. The program uses data collected in a large concert hall in Munich. You can enjoy delicate and beautiful reverberation and a majestic atmosphere.
	Jazz	HiFi DSP processing. The sound field is suitable for jazz and fusion music. It uses data collected in a famous jazz club in New York. You can enjoy clear reverberation.
ENTERTAIN	Game	CINEMA DSP processing. You can enjoy dynamic and thrilling sound effects as you play games. The program lets you feel the depth and three-dimensional surrounding sounds of the field where you are playing, and offers cinema-like surrounding sound effects for the scenes of movies.
	TV Sports	CINEMA DSP processing. You can enjoy sports relays broadcast in stereo and variety shows with a live sound environment. For sports relays, the voices of commentators and announcers come clearly from the center; the cheers and atmosphere in the stadium spread around within a comfortable range, and you can feel like as if you are in the stadium.
MOVIE	Movie Spacious	CINEMA DSP processing. The sound field is suitable for movies with an emphasis on spectacular sound effects, and is a perfect fit with a wide screen. The program reproduces a wide dynamic range from minimum sound effects to powerful sounds.
	Movie Dramatic	CINEMA DSP processing. This sound field is also suitable for movies with an emphasis on three-dimensional sound effects. It restrains reverberation to a moderate extent, but reproduces sound effects and background music in a soft, three-dimensional manner with clarity and center orientation of voices as pivots.
STEREO	2ch Stereo	Downmixes multi-channel sources to 2 channel or plays back 2-channel sources as they are.
	5ch Stereo	HiFi DSP processing. Using this program increases the listening position range. This is a sound field suitable for background music at parties.
ENHANCER	Music Enh. 2ch Music Enh. 5ch	Select these programs to play back compression artifacts (such as the MP3 format) in 2-channel or 5-channel stereo. This program enhances your listening experience by regenerating the missing harmonics in a compression artifact.

Note

The sound field programs of this unit are recreations of real-world acoustic environments made from precise measurements taken in the actual concert hall, music venue, movie theater, etc. Thus, you may notice variations in the strength of the reflections coming from each direction.

■ **Enjoying 2-channel sources using the standard decoders**

Signals input from 2-channel sources can also be played back on multi-channels.

Press $\text{\textcircled{D}}$ AMP and then press $\text{\textcircled{K}}$ SUR. DECODE repeatedly to select a decoder.

You can select from the following decoders depending on the type of source you are playing and your personal preference.

STANDARD	Functions
PRO LOGIC	Dolby Pro Logic processing for any sources
PLII Movie	Dolby Pro Logic II processing for movie sources
PLII Music	Dolby Pro Logic II processing for music sources
PLII Game	Dolby Pro Logic II processing for game sources

■ **Using sound field programs without surround speakers (Virtual CINEMA DSP)**

Virtual CINEMA DSP allows you to enjoy the CINEMA DSP programs without surround speakers by creating virtual speakers.

If you set “SUR. L/R SP” to “NONE” (see page 52), Virtual CINEMA DSP activates automatically whenever you select a CINEMA DSP or HiFi DSP program (see page 37).

Note

Virtual CINEMA DSP will not activate even when “SUR. L/R SP” is set to “NONE” (see page 52) in the following cases:

- When “5ch Stereo” (see page 37) is selected.
- When headphones are connected to the PHONES jack.

■ **Enjoying multi-channel sources and sound field programs with headphones (SILENT CINEMA)**

SILENT CINEMA allows you to enjoy multi-channel music or movie sound, including Dolby Digital and DTS sources, through ordinary headphones. SILENT CINEMA activates automatically whenever you connect headphones to the PHONES jack while listening to CINEMA DSP or HiFi DSP sound field programs (see page 37). When activated, the SILENT CINEMA indicator lights up in the front panel display.

Note

SILENT CINEMA does not activate when the component connected to the MULTI CH INPUT jacks is selected as the input source (see page 33).

■ **Enjoying unprocessed input sources (Straight decoding mode)**

When this unit is in the “STRAIGHT” mode, multi-channel sources are decoded straight into the appropriate channels without any additional effect processing. 2-channel stereo sources are output from only the front left and right speakers.

Press $\text{\textcircled{12}}$ STRAIGHT (or press $\text{\textcircled{D}}$ AMP and then press $\text{\textcircled{U}}$ STRAIGHT) to select “STRAIGHT”.

To deactivate the “STRAIGHT” mode, press $\text{\textcircled{12}}$ STRAIGHT (or $\text{\textcircled{U}}$ STRAIGHT) again so that “STRAIGHT” disappears from the front panel display.

■ Editing sound fields parameters

You can enjoy good quality sound with the factory preset parameters. Although you do not have to change the initial settings, you can change some of the parameters to better suit the input source or your listening room.

1 While listening to a source, press DAMP and then press $\text{G}\Delta / \nabla$ to select the desired parameter.

2 Press $\text{G}\triangleleft / \triangleright$ to change the parameter value.

Note

You cannot change parameter values when “MEMORY GUARD” in “OPTION MENU” is set to “ON” (see page 58).



Initial settings are indicated in bold under each parameter.

For Pop/Rock, Hall, Jazz, Game, TV Sports, Movie Spacious and Movie Dramatic:

DSP level DSP LEVEL

Function: Adjusts the effect level.

Choices: MIN, **MID**, MAX

For PRO LOGIC II Music:

Panorama PANORAMA

Function: Sends stereo signals to the surround speakers as well as the front speakers for a wraparound effect.

Choices: **OFF**, ON

Dimension DIMENSION

Function: Gradually adjusts the sound field either towards the front or towards the rear.

Control range: -3 (towards the rear) to +3 (towards the front), initial setting is STD (standard).

Center width CT WIDTH

Function: Adjusts the center image from all three front speakers to varying degrees. A larger value adjusts the center image towards the front left and right speakers.

Control range: 0 (center channel sound is output only from center speaker) to 7 (center channel sound is output only from front left and right speakers), initial setting is 3.

For Music Enh. 2ch and Music Enh. 5ch

Effect level

Function: Adjusts the effect level.

Choices: LOW, **HIGH**

FM/AM tuning

There are 2 tuning methods: automatic and manual. Automatic tuning is effective when station signals are strong and there is no interference. If the signal from the station you want to select is weak, tune into it manually. You can also use the automatic and manual preset tuning features to store up to 40 stations.

Automatic tuning

Automatic tuning is effective when station signals are strong and there is no interference.

- 1 Press **⑭ INPUT** $\triangleleft/\triangleright$ repeatedly so that “**TUNER**” is displayed in the front panel display.
- 2 Press **③ FM/AM** to select the reception band (FM or AM).
- 3 Press **⑦ TUNING AUTO/MAN'L** so that the **AUTO** indicator lights up in the front panel display.

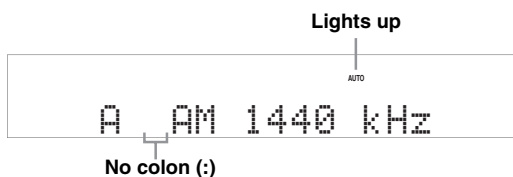

If a colon (:) appears in the front panel display, automatic tuning is not possible. Press **② PRESET/TUNING** to turn the colon (:) off.

- 4 Press **⑤ PRESET/TUNING** $\triangleleft/\triangleright$ once to begin automatic tuning.
- When this unit is tuned into a station, the **TUNED** indicator lights up and the frequency of the received station is shown in the front panel display.

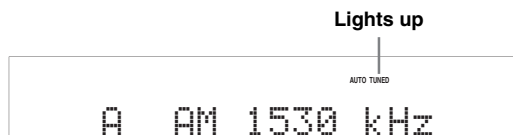

Manual tuning

If the signal received from the station you want to select is weak, tune into it manually.

Note

Manually tuning into an FM station automatically switches the tuner to monaural reception to increase the signal quality.

- 1 Press **⑭ INPUT** $\triangleleft/\triangleright$ repeatedly so that “**TUNER**” is displayed in the front panel display.
 - 2 Press **③ FM/AM** to select the reception band (FM or AM).
 - 3 Press **⑦ TUNING AUTO/MAN'L** so that the **AUTO** indicator disappears from the front panel display.
-
- No colon (:)
- A AM 1440 kHz
- No colon (:)
- 4 Press **⑤ PRESET/TUNING** $\triangleleft/\triangleright$ to tune into the desired station manually.



Hold down the button to continue searching.

Automatic preset tuning

You can use the automatic preset tuning feature to store FM stations with strong signals up to 40 (A1 to E8: 8 preset station numbers in each of the 5 preset station groups) of those stations in order. You can then recall any preset station easily by selecting the preset station number.

- 1 Press **14** INPUT $\triangleleft/\triangleright$ repeatedly so that “TUNER” is displayed in the front panel display.
- 2 Press **3** FM/AM to select “FM” as the reception band.
- 3 Press and hold **6** MEMORY for more than 3 seconds.
The preset station number as well as the MEMORY and AUTO indicators flashes. After approximately 5 seconds, automatic presetting starts from the current frequency and proceeds toward the higher frequencies.

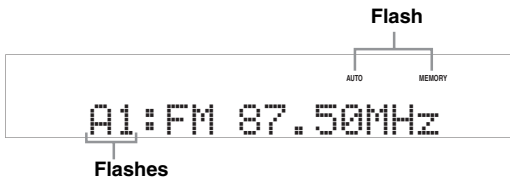

When automatic preset tuning is completed, the front panel display shows the frequency of the last preset station.



You can select the preset station group and the preset station number where the first received station will be stored by pressing **4** A/B/C/D/E and then **5** PRESET/TUNING $\triangleleft/\triangleright$.

Notes

- Any stored station data existing under a preset station number is cleared when you store a new station under the same preset station number.
- Only FM stations with sufficient signal strength are stored automatically by automatic preset tuning. If the station you want to store is weak in signal strength, tune into it manually and store it as described in “Manual preset tuning” on this page.
- Only Radio Data System broadcasting stations are stored automatically by automatic preset tuning (Europe model only).

Manual preset tuning

You can also store up to 40 stations (A1 to E8: 8 preset station numbers in each of the 5 preset station groups) manually.

- 1 Tune into a station automatically or manually.
See page 40 for tuning instructions.
- 2 Press **6** MEMORY.
The MEMORY indicator flashes in the front panel display for approximately 10 seconds.
- 3 Press **4** A/B/C/D/E and **5** PRESET/TUNING $\triangleleft/\triangleright$ repeatedly to select a preset station group (A1 to E8) while the MEMORY indicator is flashing.
Check that the colon (:) appears in the front panel display.

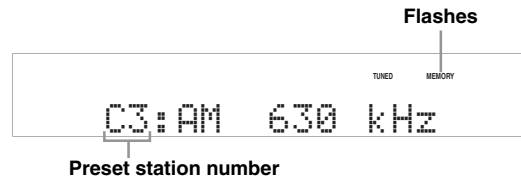

- 4 Press **6** MEMORY while the MEMORY indicator is flashing.
The station band and frequency appear in the front panel display with the preset station group and number you have selected.



The displayed station has been stored as C3.

Notes

- Any stored station data existing under a preset station number is cleared when you store a new station under the same preset station number.
- The reception mode (stereo or monaural) is stored along with the station frequency.

Selecting preset stations

You can tune into any desired station simply by selecting the preset station group and number under which it was stored.



When performing this operation with the remote control, press **Ⓢ TUNER** to select “TUNER” as the input source.

- 1 Press **Ⓞ A/B/C/D/E** (or **Ⓢ A/B/C/D/E** $\triangleleft/\triangleright$) repeatedly to select the desired preset station group (A to E).

The preset station group letter appears in the front panel display and changes each time you press the button.

- 2 Press **Ⓢ PRESET/TUNING** $\triangleleft/\triangleright$ (or **Ⓢ PRESET/CH** \triangle/∇) to select the desired preset station number (1 to 8).

The preset station group and number appear in the front panel display along with the station band and frequency.



You can select the desired preset station number (1 to 8) directly by pressing the numeric buttons on the remote control.

Exchanging preset station

You can exchange the assignments of two preset stations with each other. The example below describes the procedure to exchange preset station “E1” with “A5”.

- 1 Select preset station “E1” using **Ⓞ A/B/C/D/E** and **Ⓢ PRESET/TUNING** $\triangleleft/\triangleright$.

See “Selecting preset stations” on this page.

- 2 Press and hold **Ⓢ PRESET/TUNING** for more than 3 seconds.

“E1” and the MEMORY indicator flash in the front panel display.

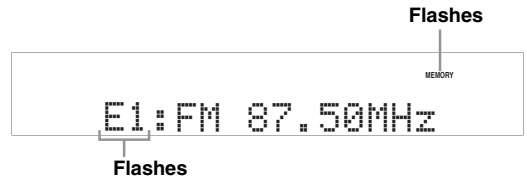

- 3 Select preset station “A5” using **Ⓞ A/B/C/D/E** and **Ⓢ PRESET/TUNING** $\triangleleft/\triangleright$.

“A5” and the MEMORY indicator flash in the front panel display.

See “Selecting preset stations” on this page.



- 4 Press **Ⓢ PRESET/TUNING** again.

“EDIT E1–A5” appears in the front panel display and the assignments of the two preset stations are exchanged.

Radio Data System tuning (Europe model only)

Radio Data System is a data transmission system used by FM stations in many countries. This unit can receive various Radio Data System data such as PS (program service), PTY (program type), RT (radio text), CT (clock time), and EON (enhanced other networks) when receiving Radio Data System broadcasting stations.

Displaying the Radio Data System information

Use this feature to display the 4 types of the Radio Data System information: PS (program service), PTY (program type), RT (radio text) and CT (clock time). The corresponding indicators light up in the front panel display.

Notes

- You can select one of the Radio Data System display modes only when the corresponding Radio Data System indicator lights up in the front panel display. It may take a while for this unit to receive all of the Radio Data System data from the station.
- You can select only the available Radio Data System display modes being offered by the station.
- If the signals being received are not strong enough, this unit may not be able to utilize the Radio Data System data. In particular, the “RT” mode requires a large amount of data and may not be available even when the other Radio Data System display modes are available.
- In case of poor reception conditions, press ⑦ **TUNING AUTO/MAN'L** on the front panel so that the AUTO indicator disappears from the front panel display.
- If the signal strength is weakened by external interference while this unit is receiving the Radio Data System data, the reception may be cut off unexpectedly and “...WAIT” appears in the front panel display.
- When the “RT” mode is selected, this unit can display the program information by a maximum of 64 alphanumeric characters, including the umlaut symbol. Unavailable characters are displayed with the “_” (underscore).
- If the reception is cut off when the “CT” mode is selected, “CT WAIT” appears in the front panel display.

1 Tune into the desired Radio Data System broadcasting station.

- We recommend using the automatic preset tuning to tune into the Radio Data System broadcasting stations (see page 41).
- You can also use PTY SEEK mode to tune into the desired Radio Data System broadcasting station from the preset ones.

2 Press ① **FREQ/TEXT** on the remote control repeatedly to select the desired Radio Data System display mode.

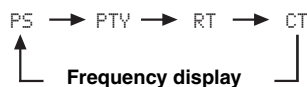

- Select “PS” to display the name of the Radio Data System program currently being received.
- Select “PTY” to display the type of the Radio Data System program currently being received.
- Select “RT” to display the information on the Radio Data System program currently being received.
- Select “CT” to display the current time.

Selecting the Radio Data System program type (PTY SEEK mode)

Use this feature to select the desired radio program by program type from the all preset Radio Data System broadcasting stations.



Use the automatic preset tuning feature to preset Radio Data System broadcasting stations (see page 41).

1 Press **Ⓢ** **TUNER** on the remote control to select “TUNER” as the input source.

2 Press **Ⓛ** **PTY SEEK MODE** on the remote control to set this unit to the **PTY SEEK mode**.

The name of the program type or “NEWS” flashes in the front panel display.



To cancel the PTY SEEK mode, press **Ⓛ** **PTY SEEK MODE** on the remote control again.

3 Press **Ⓢ** **PRESET** Δ / ∇ on the remote control to select the desired program type.

The name of the selected program type appears in the front panel display.



Lights up

Program type	Descriptions
NEWS	News
AFFAIRS	Current affairs
INFO	General information
SPORT	Sports
EDUCATE	Education
DRAMA	Drama
CULTURE	Culture
SCIENCE	Science
VARIED	Light entertainment
POP M	Popular music
ROCK M	Rock music
M.O.R. M	Middle-of-the-road music (easy-listening)
LIGHT M	Light classics
CLASSICS	Serious classics
OTHER M	Other music

4 Press **PTY SEEK START** on the remote control to start searching for all the available Radio Data System preset stations.

The name of the selected program type flashes and the PTY HOLD indicator lights up in the front panel display while this unit is searching for stations.

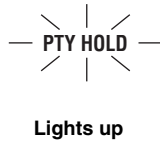
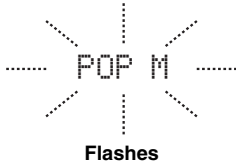

To stop searching for stations, press **PTY SEEK START** on the remote control again.

Notes

- This unit stops searching for stations when a station broadcasting the selected program type is found.
- If the station found is not the one you desire, press **PTY SEEK START** again to resume searching for another station broadcasting the same program type.

Using the enhanced other networks (EON) data service

Use this feature to receive the EON (enhanced other networks) data service of the Radio Data System station network. Once you select one of the 4 Radio Data System program types (NEWS, AFFAIRS, INFO, or SPORT), this unit automatically searches for all the available preset stations that are scheduled to broadcast the EON data service of the selected program type for a certain duration of time. When the scheduled EON data service starts, this unit automatically switches to the local station broadcasting the EON data service and then switches back to the national station once the EON data service ends.

Notes

- You can use this feature only when the EON data service is available.
- The EON indicator lights up in the front panel display only when the EON data service is being received from a Radio Data System station.

1 Tune into the desired Radio Data System broadcasting station.

2 Make sure the EON indicator is lit in the front panel display.

If the EON indicator is not lit in the front panel display, select another Radio Data System program so that the EON indicator lights up.



3 Press **EON** on the remote control repeatedly to select one of the 4 Radio Data System program types (NEWS, AFFAIRS, INFO or SPORT).

The name of the selected program type appears in the front panel display.

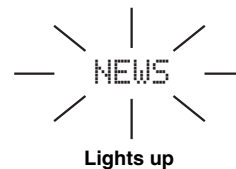

To cancel the EON feature, press **EON** on the remote control repeatedly until the name of the program type disappears and "EON OFF" appears in the front panel display.

Using a USB memory device or a USB portable audio player

Use this feature to enjoy WAV (PCM format only), MP3 and WMA files saved on your USB memory device or USB portable audio player connected to the USB port on the front panel of this unit.

■ Supported USB devices

This unit supports USB mass storage class devices (except USB hard disk drives) using FAT16 or FAT32 format.

Notes

- Only the first partition (32 GB or less) is displayed in the OSD. You cannot select files in other partitions.
- Up to 8 levels of directory hierarchy and 500 music files per directory are recognized.
- Some devices may not work properly even if they meet the requirements.
- Some WAV, MP3 and WMA files may not be playable or may be noisy when played.

■ Connecting a USB memory device or a USB portable audio player

Connect a USB jack of a USB memory device or USB portable audio player to the USB port on the front panel of this unit.

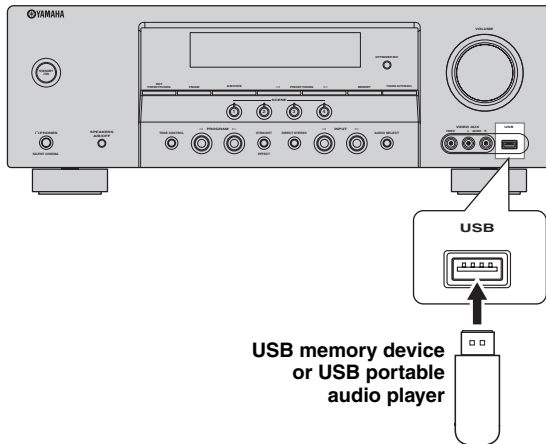

Playback operation

Follow the procedures below to enjoy the music stored in your USB device or a USB portable audio player.

- 1 Press **INPUT** $\triangleleft/\triangleright$ repeatedly (or press **USB**) to select USB.

The cursor on the left of the USB indicator lights up in the front panel display, and the contents previously played is automatically played.

Lights up



- 2 Press **DISPLAY** to display the top USB file list.

The USB file list appears in the OSD.

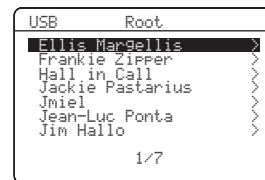

- “>” in the right corner of each menu line indicates that there is a submenu available in the next menu level.
- When this unit is in the top directory, “Root” appears beside “USB”.

3 Press \odot Δ / ∇ / \triangleleft / \triangleright on the remote control to select the desired file.

- Press \odot Δ / ∇ to select the desired file/folder.
- Press \odot **ENTER** or \odot \triangleright to enter the selected folder.
- Press \odot \triangleleft to return to the previous folder level.

4 Press \odot **ENTER** to play the selected file.



- You can use \odot $\triangleleft\triangleleft$ / $\triangleright\triangleright$ to skip backward/forward and \odot \triangleright / \square to start/stop playback independently from the menu in the OSD.
- You can set the settings for repeat and shuffle mode by using the “USB PLAY STYLE” parameters in “OPTION MENU” (see page 58).
- You can select the display mode in the front panel display by using “FL SCROLL” in “OPTION MENU” (see page 57).

■ The function of the play information display

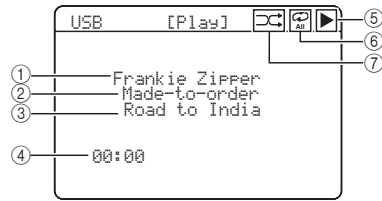

- ① Name of the artist
- ② Name of the album
- ③ Name of the song
- ④ Elapsed time

Note

When the elapsed time exceed “99:59”, “--:--” appeared instead of the time.

- ⑤ \blacktriangleright (playback) icon
- ⑥ Ⓜ (all repeat), Ⓜ (single repeat) icons
When “REPEAT” of the “USB PLAY STYLE” in “OPTION MENU” (see page 58) is set to “OFF”, no icon appears in the top right corner while files or folders are being played.
- ⑦ ⌂ (shuffle) icon
When “SHUFFLE” of the “USB PLAY STYLE” in “OPTION MENU” (see page 58) is set to “OFF”, no icon appears in the top right corner while files or holders are being played.

Recording

Recording adjustments and other operations are performed from the recording components. Refer to the operating instructions for those components.

Notes

- When this unit is set to the standby mode, you cannot record between other components connected to this unit.
- TONE CONTROL (see page 34) and VOLUME settings, speaker levels (see page 34) and the sound field programs (see page 37) do not affect recorded material.
- The source connected to the USB jack or the MULTI CH INPUT jacks of this unit cannot be recorded.
- Digital signals input at the DIGITAL INPUT jacks are not output at the analog AUDIO OUT (REC) jacks for recording. Therefore, if your source component is connected to provide only digital signals, you cannot record the source.
- S-video and composite video signals pass independently through the video circuits of this unit. Therefore, when recording or dubbing video signals input from a video source component that provides only an S-video or a composite video signal, you can record only an S-video or a composite video signal on your DVD recorder.
- A given input source is not output on the same OUT (REC) channel.
- Once you have connected a recording component to this unit, keep the component turned on while using this unit. If the component is turned off, this unit may distort the sound from other components.
- Check the copyright laws in your country to record from CDs, radio, etc. Recording of copyrighted material may infringe copyright laws.



Do a test recording before you start an actual recording.

If you play back a video source that uses scrambled or encoded signals to prevent it from being dubbed, the picture itself may be disturbed due to those signals.

1 Turn on all the connected components.

2 Press  INPUT </> repeatedly (or press one of the input selector buttons (©)) to select the source component you want to record from.

3 Start playback on the selected source component or select a broadcast station.

4 Start recording on the recording component.

SET MENU

You can use the following parameters in “SET MENU” to adjust a variety of system settings and customize the way this unit operates. Change the initial settings (indicated in bold under each parameter) to reflect the needs of your listening environment.

■ **Auto setup** AUTO SETUP

Use this feature to automatically adjust speaker and system parameters (see page 24).

■ **Manual setup** MANUAL SETUP

Use this feature to manually adjust speaker and system parameters.

Sound menu 1 SOUND MENU

Use this menu to manually adjust any speaker settings, alter the quality and tone of the sound output by the system or compensate for video signal processing delays when using LCD monitors or projectors.

Parameter	Features	Page
A)SPEAKER SET	Selects the size of each speaker, the speakers for low-frequency signal output, and the crossover frequency, and the location of the front speakers connected to the FRONT B terminals.	51
B)SP LEVEL	Adjusts the output level of each speaker.	53
C)SP DISTANCE	Adjusts the distance of each speaker.	53
D)CENTER GEQ	Adjusts the tonal quality of the center speaker.	54
E)LFE LEVEL	Adjusts the output level of the LFE channel for Dolby Digital or DTS signals.	54
F)D. RANGE	Adjusts the dynamic range of Dolby Digital or DTS signals.	54
G)AUDIO SET	Adjusts the muting level, audio delay, maximum volume level and initial volume level.	54

Input menu 2 INPUT MENU

Use this menu to manually reassign the input jacks, select the input mode or rename the input source.

Parameter	Features	Page
A)INPUT ASSIGN	Assigns the input jacks of this unit according to the component to be used.	55
B)INPUT RENAME	Changes the name of the input source.	56
C)VOLUME TRIM	Adjusts the output volume of each input source.	56
D)DECODER MODE	Selects the decoder mode for the sources connected to the DIGITAL INPUT jacks on the rear panel of this unit.	56
E)MULTI CH SET	Selects the video source played in the background of the sources input from the MULTI CH INPUT jacks.	57

Option menu 3 OPTION MENU

Use this menu to manually adjust the optional system parameters.

Parameter	Features	Page
A)DISPLAY SET	Adjusts the brightness of the front panel display.	57
B)MEMORY GUARD	Locks sound field program parameters and other “SET MENU” settings.	58
C)AUDIO SELECT	Designates the default audio input jack select setting for the input sources connected to the DIGITAL INPUT jacks when you turn on the power of this unit.	58
D)PARAM. INI	Sets all the parameters of the sound field programs to the factory settings.	58
E)USB PLAY STYLE	Adjusts the playback style of a USB source.	58

■ **Signal information SIGNAL INFO**

Use this feature to check audio signal information (see page 35).

Using SET MENU

Use the remote control to access and adjust each parameter.



You can change the “SET MENU” parameters while this unit is reproducing sound.

1 Press \odot AMP and then press \odot MENU to enter “SET MENU”.

The top “SET MENU” display appears in the OSD.

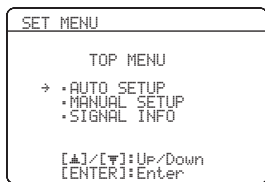

2 Press \odot Δ / ∇ to select “MANUAL SETUP”.

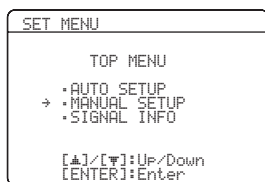

3 Press \odot ENTER to enter “MANUAL SETUP”.

The “MANUAL SETUP” display appears in the OSD.

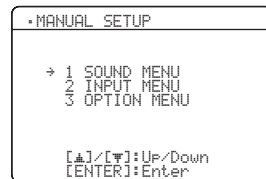

4 Press \odot Δ / ∇ / \triangleleft / \triangleright and \odot ENTER to select and change the parameter.

- Press \odot Δ / ∇ to select the desired menu or parameter.
- Press \odot \triangleleft / \triangleright to change the parameter value.
- Press \odot ENTER to enter the selected menu or to confirm the parameter.
- Press \odot RETURN to return to the previous menu level.

5 Press \odot MENU to exit from “SET MENU”.

1 SOUND MENU

Use this menu to manually adjust any speaker settings or compensate for video signal processing delays.

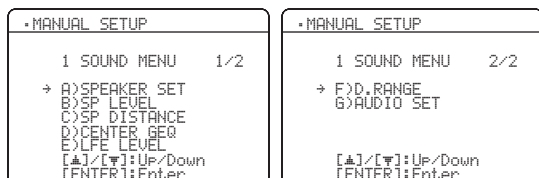

■ Speaker settings A>SPEAKER SET

Use this feature to manually adjust any speaker settings.

FRONT B speaker setting FRONT B

Use this feature to select the location of the front speakers connected to the FRONT B terminals.

Choices: **FRONT**, ZONE B



- Select "FRONT" to turn on or off SPEAKERS A and B when the speakers connected to the FRONT B terminals are set in the main zone.
- Select "ZONE B" if the speakers connected to the FRONT B terminals are set in another zone. If SPEAKERS A is turned off and SPEAKERS B is turned on, all the speakers including the subwoofer in the main zone are muted and this unit outputs sound at the FRONT B terminals only.

Notes

- If you connect headphones to the PHONES jack of this unit, the sound is output from both headphones and the FRONT B terminals when "FRONT B" is set to "ZONE B".
- If a DSP program is selected when "FRONT B" is set to "ZONE B", this unit automatically enters the Virtual CINEMA DSP mode (see page 38).

Woofers section of a speaker is 16 cm (6.5 in) or larger: large
 Woofers section of a speaker is smaller than 16 cm (6.5 in): small

Front speakers FRONT SP

Choices: **SMALL**, **LARGE**

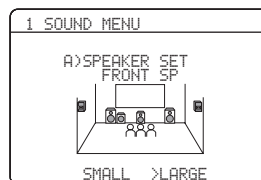

When the front speakers are large

Select "LARGE" (large).

When the front speakers are small

Select "SMALL" (small).

Note

When "LFE/BASS OUT" is set to "FRONT" (see page 52), you can select only "LARGE" in "FRONT SP". If the value of "FRONT SP" is set to a setting other than "LARGE" in advance, this unit automatically changes the value to "LARGE".

Center speaker CENTER SP

Choices: **NONE**, **SML**, **LRG**



When the center speaker is large

Select "LRG" (large).

When the center speaker is small

Select "SML" (small).

When you do not use the center speaker

Select "NONE" (none). The center channel signals are directed to the front left and right speakers.

Surround left/right speakers SUR. L/R SP

Choices: NONE, **SML**, LRG

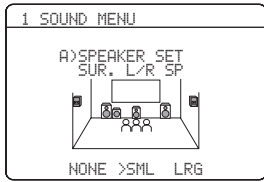

When the surround speakers are large

Select "LRG" (large).

When the surround speakers are small

Select "SML" (small).

When you do not use the surround speakers

Select "NONE" (none). This unit is set to the Virtual CINEMA DSP mode (see page 38).

LFE Bass out LFE/BASS OUT

Use this feature to select the speakers that output the LFE (low-frequency effect) and the low-frequency signals.

Choices: SWFR, FRONT, **BOTH**

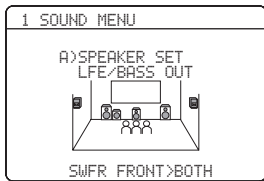

When a subwoofer is connected to this unit and you want to get natural bass sound

Select "SWFR" (subwoofer). The LFE signals as well as the low-frequency signals of other speakers set to "SML" (or "SMALL") are directed to the subwoofer.

When a subwoofer is connected to this unit and you want to get rich bass sound

Select "BOTH" (both). The low-frequency signals of any source are output from the subwoofer. The LFE signals as well as the low-frequency signals of other speakers set to "SML" (or "SMALL") are directed to the subwoofer. The low-frequency signals of the front left and right channels are directed to the front left and right speakers and the subwoofer regardless of the "FRONT SP" setting (see page 51).

When you do not use a subwoofer

Select "FRONT" (front). The LFE signals, the low-frequency signals of the front left and right channels, and the low-frequency signals of other speakers set to "SML" (or "SMALL") are all directed to the front left and right speakers regardless of the "FRONT SP" setting (see page 51).

Crossover CROSSOVER

Use this feature to select a crossover frequency of all the speakers set to "SML" (or "SMALL") or to "NONE" in "SPEAKER SET" (see pages 50 and 51). All frequencies below the selected frequency will be sent to the subwoofer or to the speakers set to "LRG" (or "LARGE") in "SPEAKER SET" (see pages 50 and 51).

Choices: 40Hz, 60Hz, **80Hz**, 90Hz, 100Hz, 110Hz, 120Hz, 160Hz, 200Hz



Subwoofer phase SUBWOOFER PHASE

Use this feature to switch the phase of your subwoofer if bass sounds are lacking or unclear.

Choices: **NORMAL**, REVERSE



- Select "NORMAL" if you do not want to reverse the phase of your subwoofer.
- Select "REVERSE" to reverse the phase of your subwoofer.

■ Speaker level B)SP LEVEL

Use this feature to manually adjust the output level of each speaker.

Control range: -10 to +10 dB

Control step: 1 dB

Initial setting: 0 dB

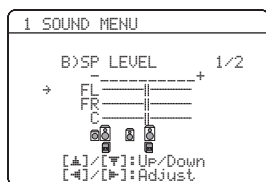

SP LEVEL	Adjusted speaker
FL	Front left speaker
FR	Front right speaker
C	Center speaker
SL	Surround left speaker
SR	Surround right speaker
SWFR	Subwoofer

Note

The available speaker channels differ depending on the setting of the speakers.

■ Speaker distance C)SP DISTANCE

Use this feature to manually adjust the distance of each speaker and the delay applied to the respective channel. Ideally, each speaker should be the same distance from the main listening position. However, this is not possible in most home situations. Thus, a certain amount of delay must be applied to the sound from each speaker so that all sounds will arrive at the listening position at the same time.

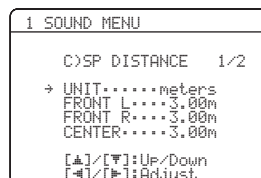

Unit UNIT

Choices: meters (m), feet (ft)

Initial setting: meters (m)

- Select “meters” to adjust speaker distances in meters.
- Select “feet” to adjust speaker distances in feet.

Speaker distances

Control range: 0.30 to 24.00 m (1.0 to 80.0 ft)

Control step: 0.10 m (0.5 ft)

Initial setting: 3.00 m (10.0 ft)

SP DISTANCE	Adjusted speaker
FRONT L	Front left speaker
FRONT R	Front right speaker
CENTER	Center speaker
SUR. L	Surround left speaker
SUR. R	Surround right speaker
SWFR	Subwoofer

Note

The available speaker channels differ depending on the setting of the speakers.

■ **Center speaker equalizer** D)CENTER GEQ

Use this feature to adjust the built-in 5-frequency band (100Hz, 300Hz, 1kHz, 3kHz and 10kHz) graphic equalizer for the center channel so that the tonal quality of the center speaker matches that of the front speakers. You can make adjustments while listening to the currently selected source component or a test tone.

Control range: -6.0 to +6.0 dB

Control step: 0.5 dB

Initial setting: 0 dB

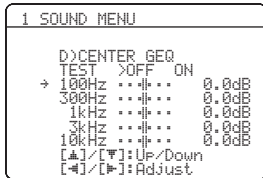

Test tone TEST

Use this feature to make adjustments for “CENTER GEQ” while listening to a test tone.

Choices: **OFF**, **ON**

- Select “OFF” to stop test tones and output the currently selected source component.
- Select “ON” to output test tones from the center and front left speakers.

■ **Low-frequency effect level** E)LFE LEVEL

Use this feature to adjust the output level of the LFE (low-frequency effect) channel according to the capacity of your subwoofer or headphones. The LFE channel carries low-frequency special effects which are only added to certain scenes. This setting is effective only when this unit decodes Dolby Digital or DTS signals.

Control range: -20 to 0 dB

Control step: 1 dB

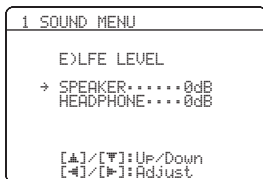

Speaker SPEAKER

Adjusts the speaker LFE level.

Headphone HEADPHONE

Adjusts the headphone LFE level.

Note

Depending on the settings of “LFE/BASS OUT” (see page 52), some signals may not be output at the SUBWOOFER OUTPUT jack.

■ **Dynamic range** F)D.RANGE

Use this feature to select the amount of dynamic range compression to be applied to your speakers or headphones. This setting is effective only when this unit is decoding Dolby Digital and DTS signals.

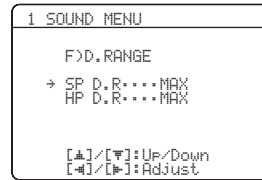

Speaker SP

Adjusts the speaker compression.

Headphone HP

Adjusts the headphone compression.

Choices: **MIN**, **STD**, **MAX**

- Select “MIN” (minimum) if you regularly listen at low volume levels.
- Select “STD” (standard) for general use.
- Select “MAX” (maximum) to preserve the greatest amount of dynamic range.

■ **Audio settings** G)AUDIO SET

Use this feature to adjust the overall audio settings of this unit.

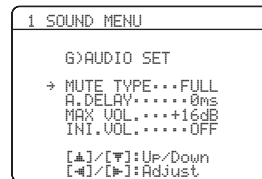

Mute type MUTE TYPE

Use this feature to adjust how much the mute function reduces the output volume (see page 36).

Choices: **FULL**, -20dB

- Select “FULL” to completely mute all the audio output.
- Select “-20dB” to reduce the current volume by 20 dB.

Audio delay A.DELAY

Use this feature to delay the sound output and synchronize it with the video image. This may be necessary when using certain LCD monitors or projectors.

Control range: 0 to 160 ms

Control step: 1 ms

Maximum volume MAX VOL.

Use this feature to set the maximum volume level. This feature is useful to avoid the unexpected loud sound by mistake. For example, the original volume range is 16 dB to -80 dB. However, when "MAX VOL." is set to -5 dB, the volume range becomes -5.0 dB to -80.0 dB.

Control range: **16 dB**, 10 dB to -30 dB

Control step: 5 dB

Note

The "MAX VOL." setting takes priority over the "INI.VOL." setting. For example, if "INI.VOL." is set to -20 dB and "MAX VOL." is set to -30 dB, the volume level is automatically set to -30 dB when you turn on the power of this unit next time.

Initial volume INI.VOL.

Use this feature to set the volume level when the power of this unit is turned on.

Choices: **OFF**, -80 dB to +16 dB

Control step: 1 dB

Note

The "MAX VOL." setting takes priority over the "INI.VOL." setting.

2 INPUT MENU

Use this menu to reassign the input jacks, select the decoder mode or rename the input source.

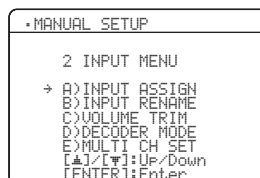

Input assignment

A) INPUT ASSIGN

Use this feature to assign the input jacks according to the component to be used if the initial settings of this unit do not correspond to your needs. Change the following parameters to reassign the respective jacks and effectively connect more components.

Once the input jacks are reassigned, you can select the corresponding component by using **Ⓔ** INPUT </> (or the input selector buttons (Ⓢ)).

For COAXIAL INPUT jack 1

COAXIAL IN (1)

Choices: (1) CD, MD/CD-R, **DVD**, DTV/CBL, V-AUX, DVR

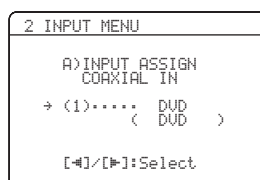

For OPTICAL INPUT jacks 2 and 3

OPTICAL IN (2)

OPTICAL IN (3)

Choices: (2) CD, MD/CD-R, DVD, **DTV/CBL**, V-AUX, DVR

(3) **CD**, MD/CD-R, DVD, DTV/CBL, V-AUX, DVR

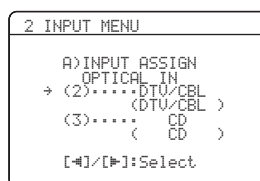
**Note**

You cannot select a specific item more than once.

■ **Input rename** B)INPUT RENAME

Use this feature to change the name of the input source that appears in the OSD and in the front panel display.

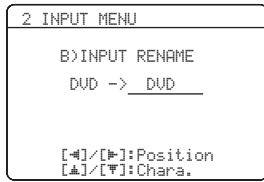

- 1 Press one of the input selector buttons (C) or (A) **MULTI CH IN** to select the input source you want to change the name of.

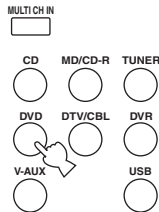

- 2 Press (D) **AMP** and then press (G) </> on the remote control to place the “_” (underscore) under the space or the character you want to edit.

- 3 Press (G) Δ / ▽ to select the character you want to use and then press (G) </> to move to the next space.

Notes

- You can use up to 8 characters for each input.
- Press (G) ▽ to change the character in the following order, or press (G) Δ to go in the reverse order:
A to Z, a space, 0 to 9, a space, a to z, a space, symbols (#, *, -, +, etc.)

- 4 Repeat steps 1 through 3 to rename each input source.

- 5 Press (G) **ENTER** to exit from “INPUT RENAME”.

■ **Volume trim** C)VOLUME TRIM

Use this feature to adjust the output volume of each source. This is useful if you want to balance the level of each input source to avoid sudden changes in volume when switching between input sources.

Choices: CD, MD/CD-R, TUNER, DVD, DTV/CBL, V-AUX, DVR, USB, MULTI CH IN

Control range: -6.0 to +6.0 dB

Control step: 1.0 dB

Initial setting: 0.0 dB

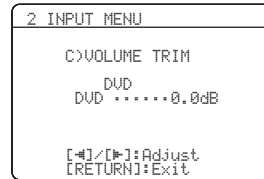

■ **Decoder mode** D)DECODER MODE

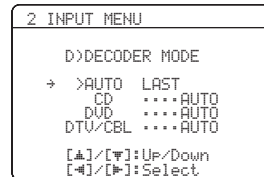

Decoder select mode

Use this feature to designate the default decoder mode for the input sources connected to the DIGITAL INPUT jacks when you turn on the power of this unit.

Choices: **AUTO**, **LAST**

- Select “AUTO” if you want this unit to automatically detect the type of input signals and select the appropriate decoder mode.
- Select “LAST” if you want this unit to automatically select the last decoder mode used the connected input source.

DTS decoder prioritize setting

Choices: **AUTO**, **DTS**

- Select “AUTO” if you want this unit to automatically detect input signal types and select the appropriate input mode.
- Select “DTS” when you play back a DTS-CD.

Multi channel input setup

E>MULTI CH SET

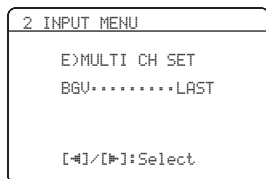

Background Video BGV

Use this feature to select the video source played in the background of the sources input at the MULTI CH INPUT jacks.

Choices: DVD, DTV/CBL, V-AUX, DVR, **LAST**



Select "LAST" to set this unit to automatically select the last selected video source as the background video source.

3 OPTION MENU

Use this menu to adjust the optional system parameters.

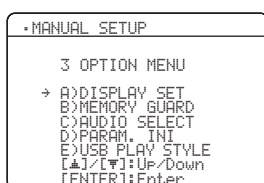

Display settings A>DISPLAY SET

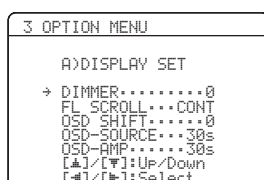

Dimmer DIMMER

Use this feature to adjust the brightness of the front panel display.

Control range: -4 to **0**

Control step: 1

- Press **⊖** to make the front panel display dimmer.
- Press **⊕** to make the front panel display brighter.

Front panel display scroll FL_SCROLL

Use this feature to set whether to display the information (such as a song title or a channel name) in the front panel display in a continuous manner or by the first 14 alphanumeric characters after scrolling all characters once when "USB" is selected as the input source.

Choices: **CONT**, **ONCE**

- Select "CONT" to display the operation status in the front panel display in a continuous manner.
- Select "ONCE" to display the operation status in the front panel display by the first 14 alphanumeric characters after scrolling all characters once.

OSD shift OSD_SHIFT

Use this feature to adjust the vertical position of the OSD.

Control range: -5 (upward) to +5 (downward)

Control step: 1

Initial setting: 0

- Press **⊖** to raise the position of the OSD.
- Press **⊕** to lower the position of the OSD.

Source feature OSD display time

OSD-SOURCE

Use this feature to set the amount of time to display the USB file list and the play information in the OSD after you perform a certain operation.

Choices: ON, 10s, **30s**

- Select "ON" to display the OSD continuously during an operation.
- Select "10s" to turn off the OSD 10 seconds after you perform a certain operation.
- Select "30s" to turn off the OSD 30 seconds after you perform a certain operation.

Amplifier function OSD display time

OSD-AMP

Use this feature to set the amount of time to display the status and sound field parameters information screen after you perform a certain operation.

Choices: ON, 10s, **30s**

- Select "ON" to display the OSD constantly during an operation.
- Select "10s" to turn off the OSD 10 seconds after you perform a certain operation.
- Select "30s" to turn off the OSD 30 seconds after you perform a certain operation.

■ **Memory guard** B)MEMORY GUARD

Use this feature to prevent accidental changes to DSP program parameter values and other system settings.

Choices: **OFF**, **ON**

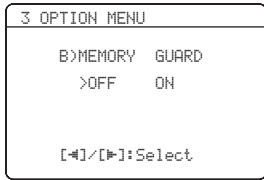

- Select “OFF” to turn off the “MEMORY GUARD” feature.
- Select “ON” to protect:
 - sound field program parameters
 - all “SET MENU” items
 - all speaker levels
 - SCENE template parameters

Note

When “MEMORY GUARD” is set to “ON”, you cannot select and adjust any other “SET MENU” items.

■ **Audio select** C)AUDIO SELECT

Use this feature to designate the default audio input jack select setting for the input sources when you turn on the power of this unit.

Choices: **AUTO**, **LAST**

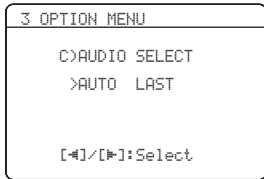

- Select “AUTO” if you want this unit to automatically detect the type of input signals and select the appropriate input mode.
- Select “LAST” if you want this unit to automatically select the last input mode used for the connected input source (see page 33).

■ **Parameter initialization** D)PARAM. INI

Use this feature to set all the parameters of the sound field programs to the initial factory settings.

Choices: **NO**, **YES**

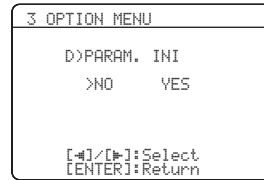

- Select “NO” to cancel the parameter initialization and return to the previous menu screen.
- Select “YES” and then press **ⓄENTER** to set all the sound field parameters to the initial factory settings.

Notes

- You cannot automatically revert to the previous parameter settings once you initialize the sound field program parameters.
- You cannot separately initialize individual sound field programs.
- You cannot initialize any sound field program groups when “MEMORY GUARD” is set to “ON”.

■ **USB playback styles** E)USB PLAY STYLE

Use this feature to adjust the playback style according to your preference. You can shuffle files in a random order or repeat one specific file or a sequence of files.

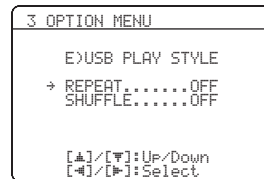

Repeat REPEAT

Use this feature to set this unit to repeat one file or a sequence of files.

Choices: **OFF**, **SINGLE**, **ALL**

- Select “OFF” to deactivate this feature.
- Select “SINGLE” to set this unit to repeat one file.
- Select “ALL” to set this unit to repeat a sequence of files.

Shuffle SHUFFLE

Use this feature to set this unit to play files or folders in a random order.

Choices: **OFF**, **ON**

- Select “OFF” to deactivate this feature.
- Select “ON” to set this unit to play files or folders in a random order.

Remote control features

In addition to controlling this unit, the remote control can also operate other audiovisual components made by Yamaha and other manufacturers. To control your TV or other components, you must set up the appropriate remote control code for each input source (see page 62).

Using remote control on the SCENE feature

■ Controlling the input source components in the SCENE mode

You can operate both this unit and the input source component by using the remote control. You must set the appropriate remote control code for each input source in advance (see page 62).

1 Press the desired **SCENE** button on the remote control.

2 Press the desired buttons in the * area below to control the input source component of the selected SCENE template.

■ Setting input source of the customized SCENE template on the remote control

If you customize the input source of the selected SCENE template, you must set the input source of the SCENE template on the remote control to operate the input source component correctly.

Press and hold the **SCENE** button and the desired input selector button (**Ⓢ**) for 3 seconds.



Press the **SCENE** button again to operate the input source component.

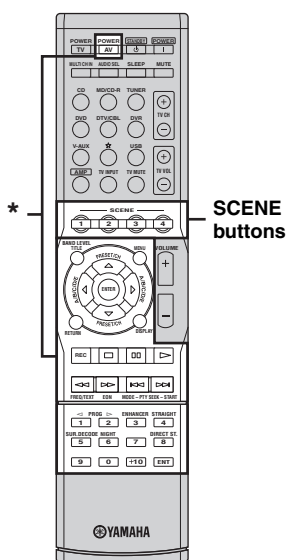

Note

* These buttons control the input source component. See page 61 for details of the function of each button.

Controlling this unit, a TV, or other components

■ Controlling this unit

Press **AMP** to control this unit.

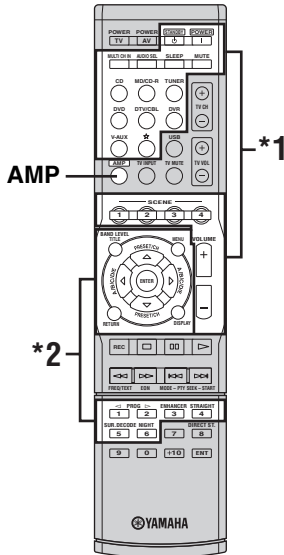

■ Controlling a TV

Press **DTV/CBL** to control your TV. To control your TV, you must set the appropriate remote control code for DTV/CBL (see page 62).

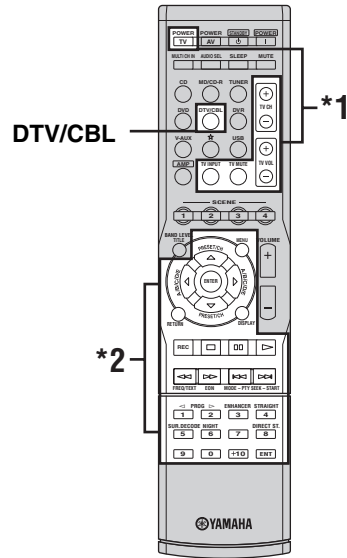

Notes

*1 These buttons always control this unit regardless of the operation mode selector position.

*2 These buttons control this unit only when **AMP** is pressed.

Notes

*1 These buttons always control your TV regardless of whether you press **DTV/CBL** or not.

Remote control	Digital TV/Cable TV
TV POWER	Turns on or off the power.
TV CH +/-	Changes the channel number.
TV VOL +/-	Increases or decreases the volume level.
TV MUTE	Mutes the audio output.
TV INPUT	Changes the input source.

*2 These buttons control your TV only when the operation mode selector is set to TV. For details, see the "Digital TV/Cable TV" column on page 61.

■ Controlling other components

Press one of the input selector buttons (Ⓢ) or ☆ to control other components. You must set the appropriate remote control code for each input source in advance (see page 62). The following table shows the function of each control button used to control other components assigned to each input selector button. Be advised that some buttons may not correctly operate the selected component.



The remote control has 10 modes (input areas) to control components so that the remote control can operate up to 10 different components.

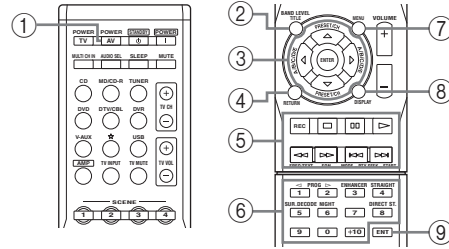

Remote control	DVD player/recorder	VCR	Digital TV/Cable TV	LD player	CD player	MD/CD recorder	Tuner	USB
① AV POWER	Power *1	Power *1	Power *2	Power *1	Power *1	Power *1		
② TITLE	Title						Band	
③ PRESET/CH Δ	Up	VCR channel up	Up				Preset up (1-8)	Up
PRESET/CH ∇	Down	VCR channel down	Down				Preset down (1-8)	Down
A/B/C/D/E <	Left		Left				Preset down (A-E)	Previous menu
A/B/C/D/E >	Right		Right				Preset up (A-E)	Subsequent menu
ENTER	Enter		Enter					Subsequent menu
④ RETURN	Return		Return					Previous menu
⑤ REC/DISC SKIP	Disc skip (player) Rec (recorder)	Rec	Rec *2		Disc skip	Rec		
▷	Play	Play	Play *2	Play	Play	Play		Play
◁◁	Search backward	Search backward	Search backward *2	Search backward	Search backward	Search backward		
▷▷	Search forward	Search forward	Search forward *2	Search forward	Search forward	Search forward		
⏸	Pause	Pause	Pause *2	Pause	Pause	Pause		
◁◁	Skip backward	Skip backward	Skip backward *2	Skip backward	Skip backward	Skip backward		Skip backward
▷▷	Skip forward	Skip forward	Skip forward *2	Skip forward	Skip forward	Skip forward		Skip forward
□	Stop	Stop	Stop *2	Stop	Stop	Stop		Stop
⑥ 1-9, 0, +10	Numeric buttons	Numeric buttons	Numeric buttons	Numeric buttons	Numeric buttons	Numeric buttons	Preset stations (1-8)	
⑦ MENU	Menu		Menu					
⑧ DISPLAY	Display	Display	Display	Display	Display	Display		Display
⑨ ENT	Title/Index	Enter	Enter	Chapter/Time	Index	Index		

Notes

*1 This button is operational only when the original remote control supplied with the component has a POWER button.

*2 These buttons operate your DVD recorder only when you set the appropriate remote control code for DVR (see page 62).

Setting remote control codes

You can control other components by setting the appropriate remote control codes. For a complete list of available remote control codes, refer to “List of remote control codes” at the end of this manual.

Remote control code default settings

Input source	Component category	Manufacturer	Default code
CD	CD	YAMAHA	5013
MD/CD-R	CD-R	YAMAHA	5001
DVD	DVD	YAMAHA	2000
DTV/CBL	–	–	–
TUNER	TUNER	YAMAHA	5007
V-AUX	–	–	–
USB	USB	YAMAHA	5012
DVR	DVR	YAMAHA	2011
☆	–	–	–

Note

You may not be able to operate your Yamaha component even if a Yamaha remote control code is preset as listed above. In this case, try setting another Yamaha remote control code.

- 1 While pressing and holding one of the input selector buttons (C) on the remote control to select the input area you want to set up, press **AV POWER** for more than 3 seconds.

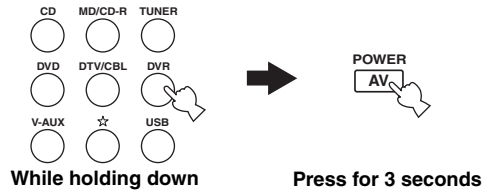

- 2 Press the numeric buttons (0 to 9) (⊗) to enter the four-digit remote control code for the component to be used.

Notes

- If the manufacturer of your component has more than one code, try each of them until you find the correct one.
- If you do not press any buttons within 30 seconds in step 2, the setup process is canceled. If this happens, repeat the setup procedure.

Advanced setup

This unit has additional menus that are displayed in the front panel display. The advanced setup menu offers additional operations to adjust and customize the way this unit operates. Change the initial settings (indicated in bold under each parameter) to reflect the needs of your listening environment.

Notes

- Only ① **STANDBY/ON** and ⑫ **STRAIGHT** are effective while you are using the advanced setup menu.
- No other operations can be made while you are using the advanced setup menu.
- The advanced setup menu is only available in the front panel display.

1 Press ① **STANDBY/ON on the front panel to set this unit to the standby mode.**

2 Press and hold ⑩ **TONE CONTROL and then press ① **STANDBY/ON** to turn on this unit.**

This unit turns on, and the advanced setup menu appears in the front panel display.

3 Press ⑫ **STRAIGHT repeatedly to change the selected parameter setting.**

4 Press ① **STANDBY/ON to confirm your selection and set this unit to the standby mode.**



The settings you made are reflected next time you turn on this unit.

■ Factory presets **PRESET**

Use this feature to reset all the parameters of this unit to the initial factory settings (see page 70).

Choices: **CANCEL**, **RESET**

- Select “CANCEL” not to reset any parameters of this unit.
- Select “RESET” to reset the parameters of this unit.

Notes

- This setting completely resets all the parameters of this unit including the “SET MENU” parameters. However, the advanced setup menu parameters will not be initialized.
- The initial factory settings are activated next time you turn on this unit.

Troubleshooting

Refer to the table below when this unit does not function properly. If the problem you are experiencing is not listed below or if the instruction below does not help, turn off this unit, disconnect the power cable, and contact the nearest authorized Yamaha dealer or service center.

■ General

Problem	Cause	Remedy	See page
This unit fails to turn on or enters the standby mode soon after the power is turned on.	The power cable is not connected or the plug is not completely inserted.	Connect the power cable firmly.	—
	The protection circuitry has been activated.	Make sure that all speaker wire connections on this unit and on all speakers are secure and that the wire for each connection does not touch anything other than its respective connection.	12
	This unit has been exposed to a strong external electric shock (such as lightning or strong static electricity).	Set this unit to the standby mode, disconnect the power cable, plug it back in after 30 seconds and then use it normally.	—
No sound	Incorrect input or output cable connections.	Connect the cables properly. If the problem persists, the cables may be defective.	14-20
	No appropriate Audio input jack select has been set.	Set an appropriate Audio input jack select.	33
	No appropriate input source has been selected.	Select an appropriate input source with Ⓔ INPUT < /> on the front panel (or the input selector buttons (Ⓒ) on the remote control).	32, 33
	Speaker connections are not secure.	Secure the connections.	12
	The front speakers to be used have not been selected properly.	Select the front speakers with Ⓗ SPEAKERS on the front panel.	33
	The volume is turned down.	Turn up the volume.	—
	The sound is muted.	Press Ⓒ MUTE or Ⓘ VOLUME +/- on the remote control to resume audio output and then adjust the volume.	36
	Signals this unit cannot reproduce are being input from a source component, such as a CD-ROM.	Play a source whose signals can be reproduced by this unit.	—
	Audio signals input at the HDMI jack are not output from any speaker terminals.	Make an analog or digital connection beside the HDMI connection.	—
	The setting of the connected component is improper.	Make an appropriate setting following the instruction manual of the connected component.	—

Problem	Cause	Remedy	See page
The sound suddenly goes off.	The protection circuitry has been activated because of a short circuit, etc.	Check that the speaker wires are not touching each other and then turn this unit back on.	—
	The sleep timer has turned off this unit.	Turn on this unit, and play the source again.	—
	The sound is muted.	Press MUTE or VOLUME +/- on the remote control to resume audio output.	36
Sound is heard from the speaker on one side only.	Incorrect cable connections.	Connect the cables properly. If the problem persists, the cables may be defective.	14-20
	Incorrect settings in “SP LEVEL”.	Adjust the “SP LEVEL” settings.	34
Only the center speaker outputs substantial sound.	When playing a monaural source with a CINEMA DSP program, the source signal is directed to the center channel, and the front and surround speakers output effect sounds.	This is not malfunction.	—
No sound is heard from the center speaker.	“CENTER” in “SET MENU” is set to “NONE”.	Set “CENTER” to “SML” or “LRG”.	51
	One of the HiFi DSP programs (except for 5ch Stereo) has been selected.	Try another sound field program.	37
No sound is heard from the surround speakers.	“SUR. L/R SP” in “SPEAKER SET” is set to “NONE”.	Set “SUR. L/R SP” to “SML” or “LRG”.	52
	This unit is in the “STRAIGHT” mode and a monaural source is being played back.	Press STRAIGHT on the front panel so that “STRAIGHT” disappears from the front panel display.	38
No sound is heard from the subwoofer.	“LFE/BASS OUT” in “SPEAKER SET” is set to “FRONT” when a Dolby Digital or DTS signal is being played.	Set “LFE/BASS OUT” to “SWFR” or “BOTH”.	52
	“LFE/BASS OUT” in “SPEAKER SET” is set to “SWFR” or “FRONT” when a 2-channel source is being played.	Set “LFE/BASS OUT” to “SWFR” or “BOTH”.	52
	The source does not contain low-frequency bass signals.	This is not malfunction.	—

Problem	Cause	Remedy	See page
Dolby Digital or DTS sources cannot be played. (Dolby Digital or DTS indicator in the front panel display does not light up.)	The connected component is not set to output Dolby Digital or DTS digital signals.	Make an appropriate setting following the operating instructions for your component.	—
	Audio input jack select is set to “ANALOG”.	Set Audio input jack select to “AUTO”.	33
A humming sound is heard.	Incorrect cable connections.	Connect the audio cables firmly. If the problem persists, the cables may be defective.	—
The volume level cannot be increased, or the sound is distorted.	You are attempting to set the volume level higher than the maximum volume level.	Adjust “MAX VOL.” setting.	55
	The component connected to the AUDIO OUT (REC) jacks of this unit is turned off.	Turn on the power of the component.	—
The sound effect cannot be recorded.	It is not possible to record the sound effect with a recording component.	This is not malfunction.	—
A source cannot be recorded by an analog component connected to the AUDIO OUT (REC) jacks.	The source component is not connected to the analog AUDIO IN jacks of this unit.	Connect the source component to the analog AUDIO IN jacks.	16, 19
The sound field parameters and some other settings of this unit cannot be changed.	“MEMORY GUARD” in “OPTION MENU” is set to “ON”.	Set “MEMORY GUARD” to “OFF”.	58
This unit does not operate properly.	The internal microcomputer has been frozen by an external electric shock (such as lightning or excessive static electricity) or by a power supply with low voltage.	Disconnect the power cable from the AC wall outlet and then plug it in again after about 30 seconds.	—
“CHECK SP WIRES” appears in the front panel display.	Speaker cables are short-circuited.	Make sure all speaker cables are connected correctly.	12
There is noise interference from digital or radio frequency equipment.	This unit is too close to the digital or high-frequency equipment.	Move this unit further away from such equipment.	—
The picture is disturbed.	The video source uses scrambled or encoded signals to prevent dubbing.	This is not malfunction.	—
This unit suddenly enters the standby mode.	The internal temperature is too high and the overheat protection circuitry has been activated.	Wait about 1 hour for this unit to cool down and then turn it back on.	—

■ Tuner

	Problem	Cause	Remedy	See page
FM	FM stereo reception is noisy.	The characteristics of FM stereo broadcasts may cause this problem when the transmitter is too far away or the antenna input is poor.	Check the antenna connections.	20
			Try using a high-quality directional FM antenna.	—
			Use the manual tuning method.	40
	There is distortion, and clear reception cannot be obtained even with a good FM antenna.	There is multi-path interference.	Adjust the antenna position to eliminate multi-path interference.	—
	The desired station cannot be tuned into with the automatic tuning method.	The signal is too weak.	Use a high-quality directional FM antenna.	—
			Use the manual tuning method.	40
	Previously preset stations can no longer be tuned into.	This unit has been disconnected for a long period.	Set preset stations.	41
AM	The desired station cannot be tuned into with the automatic tuning method.	The signal is weak or the antenna connections are loose.	Tighten the AM loop antenna connections and orient it for the best reception.	—
			Use the manual tuning method.	40
	There are continuous crackling and hissing noises.	Noise can result from lightning, fluorescent lamps, motors, thermostats and other electrical equipment.	Use an outdoor antenna and a ground wire. This will help somewhat, but it is difficult to eliminate all noise.	—
	There are buzzing and whining noises.	A TV set is being used nearby.	Move this unit away from the TV set.	—

■ AUTO SETUP

Before AUTO SETUP

Error message	Cause	Remedy	See page
Connect MIC!	Optimizer microphone is not connected.	Connect the supplied optimizer microphone to the OPTIMIZER MIC jack on the front panel.	24
Unplug HP!	Headphones are connected.	Unplug the headphones.	—

During AUTO SETUP

Error message	Cause	Remedy	See page
E-1:NO FRONT SP	Front L/R channel signals are not detected.	Check the front L/R speaker connections.	12
E-2:NO SUR. SP	A surround channel signal is not detected.	Check the surround speaker connections.	12
E-3:NOISY	Background noise is too loud.	Try running “AUTO SETUP” in a quiet environment. Turn off noisy electric equipment like air conditioners or move them away from the optimizer microphone.	— —
E-4:NO MIC	The optimizer microphone was unplugged during the “AUTO SETUP” procedure.	Connect the supplied optimizer microphone to OPTIMIZER MIC jack on the front panel.	24
E-5:USER CANCEL	The “AUTO SETUP” procedure was cancelled due to user activity.	Run “AUTO SETUP” again.	24
E-6:INTERNAL ERROR	An internal error occurred.	Run “AUTO SETUP” again.	24

After AUTO SETUP

Warning message	Cause	Remedy	See page
W-1:OUT OF PHASE	Speaker polarity is not correct. This message may appear depending on the speakers even when the speakers are connected correctly.	Check the speaker connections for proper polarity (+ or -).	12
W-2:OVER 24m (80ft)	The distance between the nearest speaker and the furthest speaker is out of adjustable range.	Bring the speaker closer to the listening position.	—
W-3:LEVEL ERROR	The difference of volume level among speakers is excessive. (No level correction is made.)	If “SWFR:TOO LOUD” or “SWFR:TOO LOW” appears, adjust the output volume of the subwoofer. Readjust the speaker installation so that all speakers are set in locations with similar conditions. Check the speaker connections. Use speakers of similar quality.	24 — 12 —

Notes

- If the “ERROR” or “WARNING” screens appears, check the cause of the problem, then run “AUTO SETUP” again.
- If a warning message “W-1” appears, corrections are made, but they may not be optimal.
- If a warning message “W-2” or “W-3” appears, no corrections are made.
- If an error message “E-6” occurs repeatedly, please contact a qualified Yamaha service center.

■ USB

Problem	Cause	Remedy	See page
The music files and directories in the USB device cannot be viewed.	The music files and directories are placed in locations other than the FAT area.	Place music files and directories in the FAT area.	—
	You are attempting to browse directory hierarchies of over 8 levels or a directory with more than 500 files.	Modify the data structure on your USB device.	—
The USB device cannot be recognized.	The connected USB device is other than a USB mass storage class USB memory device or USB portable audio player.	This unit can recognize only a USB mass storage class USB memory device (except USB hard disk drives) or USB portable audio player. Also note that it cannot recognize certain USB devices even when they are devices as described above.	46
		Some devices may become easier to recognize when they are inserted before turning this unit on.	21
“Disconnected” is displayed even when a USB device is present.	This unit recognized the USB device as an illegal device.	Turn this unit off then on again.	21

Status message	Cause	Remedy	See page
Disconnected	Your USB memory device or USB portable audio player has been disconnected from the USB port of this unit.	Check the connection between this unit and your USB memory device or USB portable audio player.	—
	There is a problem with the signal path from your USB memory device or USB portable audio player to this unit.	Turn off this unit and reconnect your USB memory device or USB portable audio player to the USB port of this unit.	46
		Try resetting your USB memory device or USB portable audio player.	—
Access error	This unit cannot access your USB memory device or USB portable audio player.	Try another USB memory device or USB portable audio player.	—
	There is a problem with the signal path from your USB memory device or USB portable audio player to this unit.	Turn off this unit and reconnect your USB memory device or USB portable audio player to the USB port of this unit.	46
		Try resetting your USB memory device or USB portable audio player.	—
Unable to play	No varied data is detected.	Try another USB memory device or USB portable audio player.	—

■ Remote control

Problem	Cause	Remedy	See page
The remote control does not work nor function properly.	Wrong distance or angle.	The remote control functions within a maximum range of 6 m (20 ft) and no more than 30 degrees off-axis from the front panel.	23
	Direct sunlight or lighting (from an inverter type of fluorescent lamp, etc.) is striking the remote control sensor of this unit.	Reposition this unit.	—
	The batteries are weak.	Replace all batteries.	3
	The remote control code is not correctly set.	Set the remote control code correctly using “List of remote control codes” at the end of this manual.	62
		Try setting another code for the same manufacturer using “List of remote control codes” at the end of this manual.	62
Even if the remote control code is correctly set, there are some models that do not respond to the remote control.			

■ Resetting the system

Use this feature to reset all the parameters of this unit to the initial factory settings.

1 Press ① STANDBY/ON on the front panel to set this unit to the standby mode.

2 Press and hold ⑩ TONE CONTROL and then press ① STANDBY/ON to turn on this unit.

The advanced setup menu appears in the front panel display.

3 Press ⑫ STRAIGHT repeatedly to select “RESET”.

Select “CANCEL” to cancel the initialization procedure without making any changes.

4 Press ① STANDBY/ON to confirm your selection and set this unit to the standby mode.

Notes

- This procedure completely resets all the parameters of this unit including the “SET MENU” parameters. However, the advanced setup menu parameters will not be initialized.
- The initial factory settings are activated next time you turn on this unit.



To cancel the initialization procedure at any time without making any changes, press ⑫ STRAIGHT repeatedly to select “CANCEL” and then press ① STANDBY/ON.

Glossary

■ Audio information

Dolby Digital

Dolby Digital is a digital surround sound system that gives you completely independent multi-channel audio. With 3 front channels (front L/R and center), and 2 surround stereo channels, Dolby Digital provides 5 full-range audio channels. With an additional channel especially for bass effects, called LFE (Low Frequency Effect), the system has a total of 5.1-channels (LFE is counted as 0.1 channel). By using 2-channel stereo for the surround speakers, more accurate moving sound effects and surround sound environment are possible than with Dolby Surround. The wide dynamic range from maximum to minimum volume reproduced by the 5 full-range channels and the precise sound orientation generated using digital sound processing provide listeners with unprecedented excitement and realism. With this unit, any sound environment from monaural up to a 5.1-channel configuration can be freely selected for your enjoyment.

Dolby Pro Logic II

Dolby Pro Logic II is an improved technique used to decode vast numbers of existing Dolby Surround sources. This new technology enables a discrete 5-channel playback with 2 front left and right channels, 1 center channel, and 2 surround left and right channels instead of only 1 surround channel for conventional Pro Logic technology. There are three modes available: “Music mode” for music sources, “Movie mode” for movie sources and “Game mode” for game sources.

Dolby Surround

Dolby Surround uses a 4-channel analog recording system to reproduce realistic and dynamic sound effects: 2 front left and right channels (stereo), a center channel for dialog (monaural), and a surround channel for special sound effects (monaural). The surround channel reproduces sound within a narrow frequency range. Dolby Surround is widely used with nearly all video tapes and laser discs, and in many TV and cable broadcasts as well. The Dolby Pro Logic decoder built into this unit employs a digital signal processing system that automatically stabilizes the volume on each channel to enhance moving sound effects and directionality.

DTS Digital Surround

DTS digital surround was developed to replace the analog soundtracks of movies with a 5.1-channel digital sound track, and is now rapidly gaining popularity in movie theaters around the world. DTS, Inc. has developed a home theater system so that you can enjoy the depth of sound and natural spatial representation of DTS digital surround in your home. This system produces practically distortion-free 5.1-channel sound (technically, left, right and center channels, 2 surround channels, plus an LFE 0.1 channel as a subwoofer, for a total of 5.1-channels).

LFE 0.1 channel

This channel reproduces low-frequency bass signals. The frequency range of this channel is from 20 Hz to 120 Hz. This channel is counted as 0.1 because it only enforces a low-frequency range compared to the full-range reproduced by the other 5 channels in Dolby Digital or DTS 5.1-channel systems.

PCM (Linear PCM)

Linear PCM is a signal format under which an analog audio signal is digitized, recorded and transmitted without using any compression. This is used as a method of recording CDs and DVD audio. The PCM system uses a technique for sampling the size of the analog signal per very small unit of time. Standing for “Pulse Code Modulation”, the analog signal is encoded as pulses and then modulated for recording.

Sampling frequency and number of quantized bits

When digitizing an analog audio signal, the number of times the signal is sampled per second is called the sampling frequency, while the degree of fineness when converting the sound level into a numeric value is called the number of quantized bits. The range of rates that can be played back is determined based on the sampling rate, while the dynamic range representing the sound level difference is determined by the number of quantized bits. In principle, the higher the sampling frequency, the wider the range of frequencies that can be played back, and the higher the number of quantized bits, the more finely the sound level can be reproduced.

■ Sound field program information

CINEMA DSP

Since the Dolby Surround and DTS systems were originally designed for use in movie theaters, their effect is best felt in a theater having many speakers designed for acoustic effects. Since home conditions, such as room size, wall material, number of speakers, and so on, can differ so widely, it is inevitable that there are differences in the sound heard. Based on a wealth of actually measured data, Yamaha CINEMA DSP uses Yamaha original DSP technology to combine Dolby Pro Logic, Dolby Digital and DTS systems to provide the audiovisual experience of movie theater in the listening room of your own home.

SILENT CINEMA

Yamaha has developed a natural, realistic sound effect DSP algorithm for headphones. Parameters for headphones have been set for each sound field program so that accurate representations of all the sound field programs can be enjoyed on headphones.

Virtual CINEMA DSP

Yamaha has developed a Virtual CINEMA DSP algorithm that allows you to enjoy DSP surround effects even without any surround speakers by using virtual surround speakers. It is even possible to enjoy Virtual CINEMA DSP using a minimal two-speaker system that does not include a center speaker.

■ Video information

Component video signal

With the component video signal system, the video signal is separated into the Y signal for the luminance and the P_b and P_r signals for the chrominance. Color can be reproduced more faithfully with this system because each of these signals is independent. The component signal is also called the “color difference signal” because the luminance signal is subtracted from the color signal. A monitor with component input jacks is required in order to output component signals.

Composite video signal

With the composite video signal system, the video signal is composed of three basic elements of a video picture: color, brightness and synchronization data. A composite video jack on a video component transmits these three elements combined.

S-video signal

With the S-video signal system, the video signal normally transmitted using a pin cable is separated and transmitted as the Y signal for the luminance and the C signal for the chrominance through the S-video cable. Using the S VIDEO jack eliminates video signal transmission loss and allows recording and playback of even more beautiful images.

■ HDMI

HDMI (High-Definition Multimedia Interface) is the first industry-supported, uncompressed, all-digital audio/video interface. Providing an interface between any source (such as a set-top box or AV receiver) and an audio/video monitor (such as a digital television), HDMI supports standard, enhanced or high-definition video as well as multi-channel digital audio using a single cable. HDMI transmits all ATSC HDTV standards and supports 8-channel digital audio, with bandwidth to spare to accommodate future enhancements and requirements. When used in combination with HDCP (High-bandwidth Digital Content Protection), HDMI provides a secure audio/video interface that meets the security requirements of content providers and system operators. For further information on HDMI, visit the HDMI website at “<http://www.hdmi.org/>”.

■ MP3

One of the audio compression methods used by MPEG. It employs the irreversible compression method, which achieves a high compression rate by thinning out the data of hardly audible part to the human ears. It is said to be capable of compressing the data quantity by about 1/11 (128 kbps) while maintaining a similar audio quality to music CD.

■ WAV

Windows standard audio file format, which defines the method of recording the digital data obtained by converting audio signals. It does not specify the compression (coding) method so a desired compression method can be used with it. By default, it is compatible with the PCM method (no compression) and some compression methods including the ADPCM method.

■ WMA

An audio compression method developed by Microsoft Corporation. It employs the irreversible compression method, which achieves a high compression rate by thinning out the data of hardly audible part to the human ears. It is said to be capable of compressing the data quantity by about 1/22 (64 kbps) while maintaining a similar audio quality to music CD.

Specifications

AUDIO SECTION

- Minimum RMS Output Power for Front, Center, Surround
1 kHz, 0.9% THD, 6 Ω 100 W
- Maximum Power for Front, Center, Surround (JEITA)
1 kHz, 10% THD, 6 Ω 135 W
- Dynamic Power
(IHF, 6/4/2 Ω) 105/130/150 W
- Maximum Input Signal
CD, etc. Effect On, 1 kHz, 0.5% THD 2.0 V or more
- Frequency Response
CD, etc. to Front L/R 10 Hz to 100 kHz, -3 dB
- Total Harmonic Distortion
(1 kHz, 50 W, Front L/R, 6 Ω) 0.06% or less
- Signal to Noise Ratio (IHF-A Network)
CD (200 mV) to Front L/R, Effect Off 98 dB or more
CD (250 mV) to Front L/R, Effect Off 100 dB or more
- Residual Noise (IHF-A Network)
Front L/R 150 μ V or less
- Channel Separation (1 kHz/10 kHz)
CD, etc. (5.1 k Ω terminated) to Front L/R
..... 60 dB/45 dB or more
- Tone Control (Front L/R)
BASS Boost/Cut \pm 10 dB/100 Hz
TREBLE Boost/Cut \pm 10 dB/20 kHz
- Phones Output 400 mV/470 Ω
- Input Sensitivity/Input Impedance
CD, etc. 200 mV/47 k Ω
MULTI CH INPUT 200 mV/47 k Ω
- Output Level/Output Impedance
AUDIO OUT (REC) 200 mV/1.2 k Ω
SUBWOOFER OUTPUT 4 V/1.2 k Ω
- Filter Characteristics (fc=40/60/80/90/100/110/120/160/200 Hz)
H.P.F.
(FRONT SP, CENTER SP, SUR. L/R SP: SMALL/SML)
..... 12 dB/oct.
L.P.F. (Subwoofer) 24 dB/oct.

VIDEO SECTION

- Video Signal Type (Gray back)..... PAL
- Signal Level
Composite 1 Vp-p/75 Ω
S-video 1 Vp-p/75 Ω (Y), 0.286 Vp-p/75 Ω (C)
Component 1 Vp-p/75 Ω (Y), 0.7 Vp-p/75 Ω (Pb/Pr)
- Signal to Noise Ratio 50 dB or more
- Maximum Input Level..... 1.5 Vp-p or more
- Frequency Response (MONITOR OUT)
Component Signal 5 Hz to 60 MHz, -3 dB

FM SECTION

- Tuning Range 87.50 to 108.00 MHz
- 50 dB Quieting Sensitivity (IHF, 100% mod.)
Mono 2.8 μ V (20.2 dBf)
- Signal to Noise Ratio (IHF)
Mono/Stereo 73 dB/70 dB
- Harmonic Distortion (1 kHz)
Mono/Stereo 0.5%/0.5%
- Antenna Input (unbalanced) 75 Ω

AM SECTION

- Tuning Range 531 to 1611 kHz

GENERAL

- Power Supply
[U.K. and Europe models] 230 V AC, 50 Hz
[China model] 220 V AC, 50 Hz
- Power Consumption 240 W
- Standby Power Consumption 0.8 W or less
- AC Outlets
[Europe model] 2 (Total 50 W maximum)
[China model] 2 (Total 100 W maximum)
- Dimensions (W x H x D) 435 x 151 x 318 mm
(17-1/8" x 5-15/16" x 12-1/2")
- Weight 8.1 kg (17 lbs 14 oz.)

* Specifications are subject to change without notice.

Index

■ Numerics

- 1 SOUND MENU, Manual setup 49
- 2 INPUT MENU, Manual setup 49
- 2ch Stereo, Sound field program 37
- 3 OPTION MENU 57
- 3 OPTION MENU, Manual setup 50
- 5ch Stereo, Sound field program 37

■ A

- A)DISPLAY SET, Option menu 57
- A)INPUT ASSIGNMENT,
 - Input menu 55
- A)SPEAKER SET, Sound menu 51
- A.DELAY, Audio settings 54
- AC OUTLETS (SWITCHED) 21
- AC OUTLETS, Rear panel 10
- AFFAIRS,
 - Radio Data System program type 44
- AM antenna, Connection 20
- AM tuning 40
- Amplifier function OSD display time,
 - Display settings 57
- Audio components, Connection 19
- Audio delay, Audio settings 54
- AUDIO jacks 14
- Audio jacks 14
- AUDIO jacks, Rear panel 10
- AUDIO SELECT 33
- Audio select, Option menu 58
- Audio settings, Sound menu 54
- AUTO SETUP 24
- AUTO SETUP, Error message 67
- AUTO: RESULT display,
 - Auto setup 26
- Automatic preset tuning,
 - FM/AM tuning 41
- Automatic tuning, FM/AM tuning 40

■ B

- B)INPUT RENAME, Input menu 56
- B)MEMORY GUARD,
 - Option menu 57
- B)SPEAKER LEVEL, Sound menu 53
- Background Video,
 - Multi channel input setup 57
- BGV, Multi channel input setup 57
- BITRATE, Input source information ... 35

■ C

- C)AUDIO SELECT, Option menu 58
- C)SP DISTANCE, Sound menu 53
- C)VOLUME TRIM, Input menu 56
- Cable TV, Connection 16
- CD player, Connection 19
- CD recorder, Connection 19
- CENTER SP, Speaker settings 51
- Center speaker equalizer,
 - Sound menu 54
- Center speaker, Speaker settings 51
- Center width, Sound field parameter ... 39

- CHANNEL,
 - Input source information 35
- CINEMA DSP indicator,
 - Front panel display 22
- CLASSICS,
 - Radio Data System program type 44
- Clock time,
 - Radio Data System information 43
- COAXIAL IN (1), Input assignment ... 55
- COAXIAL INPUT assignment,
 - Input assignment 55
- COAXIAL INPUT jacks 55
- COMPONENT VIDEO jacks 14
- COMPONENT VIDEO jacks,
 - Connection 18
- COMPONENT VIDEO jacks,
 - Rear panel 10
- Connect MIC!,
 - Auto setup error message 67
- Connecting to the HDMI 17
- Connection, AM antenna 20
- Connection, Audio components 19
- Connection, Cable TV 16
- Connection, CD player 19
- Connection, CD recorder 19
- Connection,
 - COMPONENT VIDEO jacks 18
 - Connection, DVD player 16
 - Connection, DVD recorder 16
 - Connection, FM antenna 20
 - Connection, MD recorder 19
- Connection,
 - MULTI CH INPUT jacks 19
 - Connection, Power cable 21
 - Connection, S VIDEO jacks 18
 - Connection, Satellite tuner 16
 - Connection, Speaker 12
 - Connection, Video components 16
 - Connection, Video monitor 16
- Controlling a TV, Remote control 60
- Controlling other components,
 - Remote control 61
- Controlling this unit,
 - Remote control 60
- Creating original SCENE templates 31
- CROSSOVER, Speaker settings 52
- Crossover, Speaker settings 52
- CT WIDTH, Sound field parameter 39
- CT, Radio Data System information 43
- CULTURE,
 - Radio Data System program type 44

■ D

- D)CENTER GEQ, Sound menu 54
- D)DECODER MODE, Input menu 56
- D)PARAM. INI, Option menu 58
- Decoder mode, Input menu 56
- Decoder select mode, Decoder mode ... 56
- Default setting, Remote control code ... 62
- DIGITAL AUDIO COAXIAL jacks ... 14

- DIGITAL AUDIO OPTICAL jacks 14
- DIGITAL INPUT jacks, Rear panel 10
- DIMENSION,
 - Sound field parameter 39
- Dimension, Sound field parameter 39
- DIMMER, Display settings 57
- Dimmer, Display settings 57
- DIRECT STEREO 34
- Direct Stereo 34
- Display settings, Option menu 57
- Display, Input source information 35
- DIST 25
- DIST, Auto setup result 25
- DISTANCE 25
- DISTANCE, Auto setup 25
- DRAMA,
 - Radio Data System program type ... 44
- DSP LEVEL,
 - Sound field parameter 39
- DSP level, Sound field parameter 39
- DTS decoder prioritize setting,
 - Decoder mode 56
- DVD player, Connection 16
- DVD recorder, Connection 16
- Dynamic range, Sound menu 54

■ E

- E)LFE LEVEL, Sound menu 54
- E)MULTI CH SET, Input menu 57
- E-1:NO FRONT SP,
 - Auto setup error message 68
- E-2:NO SURR.SP,
 - Auto setup error message 68
- E-3:NOISY,
 - Auto setup error message 68
- E-4:NO MIC,
 - Auto setup error message 68
- E-5:USER CANCEL,
 - Auto setup error message 68
- E-6:INTERNAL ERROR,
 - Auto setup error message 68
- EDUCATE,
 - Radio Data System program type ... 44
- Effect level, Sound field parameter 39
- Enhanced other networks data service,
 - Radio Data System tuning 45
- ENHANCER indicator,
 - Front panel display 22
- EON data service,
 - Radio Data System tuning 45
- Exchange, Preset station,
 - FM/AM tuning 42

■ F

- F)D. RANGE, Sound menu 54
- Factory presets, Advanced setup 63
- FL SCROLL, Display settings 57
- FLAG, Input source information 35
- FM antenna, Connection 20
- FM tuning 40

- FORMAT, Input source information ... 35
 FRONT B speaker setting,
 Speaker settings 51
 FRONT B, Speaker settings 51
 Front panel display 22
 Front panel display scroll,
 Display settings 57
 FRONT SP, Speaker settings 51
 Front speakers, Speaker settings 51
- G**
 G)AUDIO SET, Sound menu 54
 Game 37
- H**
 Hall 37
 HDMI 15
 HDMI jack, HDMI cable plug 15
 HDMI jacks, Rear panel 10
 Headphone, Dynamic range 54
 HEADPHONE,
 Low-frequency effect level 54
 Headphone,
 Low-frequency effect level 54
 Headphones indicator,
 Front panel display 22
 Headphones, use 36
 HiFi DSP indicator,
 Front panel display 22
 HP, Dynamic range 54
- I**
 INFO, Radio Data System
 program type 44
 Infrared window, Remote control 23
 INI.VOL., Audio settings 55
 Initial volume, Audio settings 55
 Input assignment, Input menu 55
 Input channel and speaker indicators,
 Front panel display 23
 Input channel indicators,
 Front panel display 23
 Input menu, Manual setup 49
 Input rename, Input menu 56
 Input source indicators,
 Front panel display 22
 Input source information display 35
- J**
 Jazz 37
- L**
 LFE indicator, Front panel display 23
 LFE/BASS OUT, Speaker settings 52
 LFE/Bass out, Speaker settings 52
 LIGHT M, Radio Data System
 program type 44
 Low-frequency effect level,
 Sound menu 54
 LVL 25
 LVL, Auto setup result 25
- M**
 M.O.R. M, Radio Data System
 program type 44
- Manual preset tuning,
 FM/AM tuning 41
 MANUAL SETUP, SET MENU 49
 Manual setup, SET MENU 49
 Manual tuning, FM/AM tuning 40
 MAX VOL., Audio settings 55
 Maximum volume, Audio settings 55
 MD recorder, Connection 19
 Memory guard, Option menu 57
 Movie Dramatic 37
 Movie Spacious 37
 MULTI CH INPUT jacks,
 Connection 19
 MULTI CH INPUT jacks,
 Rear panel 10
 Multi channel input setup,
 Input menu 57
 Multi-channel source
 with headphones 38
 Multi-information display,
 Front panel display 22
 Music Enh. 2ch,
 Sound field program 37
 Music Enh. 5ch,
 Sound field program 37
 MUTE indicator,
 Front panel display 22
 MUTE TYPE, Audio settings 54
 Muting 36
- N**
 NEWS, Radio Data System
 program type 44
 NIGHT indicator,
 Front panel display 22
 Night listening mode 35
 Number of speakers 25
 Number of speakers,
 Auto setup result 25
- O**
 OPTICAL IN (2) 55
 OPTICAL IN (2), Input assignment 55
 OPTICAL IN (3), Input assignment 55
 OPTICAL INPUT assignment,
 Input assignment 55
 OPTIMIZER MIC jack, Auto setup 24
 Optimizer microphone 24
 Optimizer microphone, Auto setup 24
 Optimizing speaker setting 24
 Option menu, Manual setup 50
 OSD SHIFT, Display settings 57
 OSD shift, Display settings 57
 OSD-AMP, Display settings 57
 Other components controlling
 by remote control 61
 Other components controlling,
 Remote control 61
 OTHER M, Radio Data System
 program type 44
- P**
 PANORAMA,
 Sound field parameter 39
 Panorama, Sound field parameter 39
 Parameter initialization,
 Option menu 58
 PCM indicator, Front panel display 22
 PHONES jack 36
 Play information display,
 USB controlling 47
 Playing video sources
 in the background 36
 PLII Game 38
 PLII Movie 38
 PLII Music 38
 POP M, Radio Data System
 program type 44
 Pop/Rock 37
 Power cable, Connection 21
 Preset station exchange,
 FM/AM tuning 42
 Preset station selection,
 FM/AM tuning 42
 PRESET, Advanced setup 63
 Pro Logic 38
 Program service, Radio Data System
 information 43
 Program type, Radio Data System
 information 43
 PS, Radio Data System information 43
 PTY SEEK mode,
 Radio Data System tuning 44
 PTY, Radio Data System
 information 43
 Pure hi-fi stereo sound 34
- R**
 Radio Data System tuning 43
 Radio text, Radio Data System
 information 43
 Remote control code default setting 62
 Remote control code setting 62
 Remote control codes iii
 Remote control codes setting 62
 Remote control, Troubleshooting 70
 Rename, SCENE template 31
 Resetting the system 70
 ROCK M, Radio Data System
 program type 44
 RT, Radio Data System information 43
- S**
 S VIDEO jacks 14
 S VIDEO jacks, Connection 18
 SAMPLING,
 Input source information 35
 Satellite tuner, Connection 16
 SCENE 1 8
 SCENE 2 8
 SCENE 3 8
 SCENE 4 9
 SCENE template selection 28
 SCIENCE, Radio Data System
 program type 44
 Selection, Audio input jack 33
 Selection, Preset station,
 FM/AM tuning 42

- Selection, Radio Data System
 - program type 44
 - Selection, SCENE template 28
 - SET MENU 49
 - Setting remote control code 62
 - Setting SCENE template input source,
 - Remote control 59
 - SIGNAL INFO, SET MENU 35
 - SILENT CINEMA 38
 - SILENT CINEMA indicator,
 - Front panel display 22
 - SIZE 25
 - SIZE, Auto setup 25
 - SLEEP indicator,
 - Front panel display 23
 - Sleep timer 36
 - Sound field programs
 - with headphones 38
 - Sound menu, Manual setup 49
 - SP 25
 - SP A B indicators,
 - Front panel display 22
 - SP, Auto setup result 25
 - SP, Dynamic range 54
 - Speaker distance 25
 - Speaker distance, Auto setup 25
 - Speaker distance, Auto setup result 25
 - Speaker distance, Sound menu 53
 - Speaker distances, Speaker distance 53
 - Speaker level 25
 - Speaker level adjustment 34
 - Speaker level, Auto setup result 25
 - Speaker level, Sound menu 53
 - Speaker settings, Sound menu 51
 - Speaker size 25
 - Speaker size, Auto setup 25
 - Speaker wiring 25
 - Speaker wiring, Auto setup 25
 - Speaker wiring/volume level,
 - Auto setup 25
 - Speaker, Connection 12
 - Speaker, Dynamic range 54
 - SPEAKER,
 - Low-frequency effect level 54
 - Speaker, Low-frequency effect level 54
 - SPEAKERS terminals, Rear panel 10
 - Specifications 73
 - SPORT, Radio Data System
 - program type 44
 - STRAIGHT 38
 - Straight 38
 - SUBWOOFER OUTPUT jack,
 - Rear panel 10
 - SUBWOOFER PHASE,
 - Speaker settings 52
 - Subwoofer phase, Speaker settings 52
 - Supplied accessories 3
 - SUR. L/R SP, Speaker settings 52
 - Surround left/right speakers,
 - Speaker settings 52
- **T**
- Test tone, Center speaker equalizer 54
 - TEST, Center speaker equalizer 54
- Tonal quality adjustment 34
 - Troubleshooting 64
 - Tuner (FM/AM), Troubleshooting 67
 - Tuner indicators,
 - Front panel display 22
 - Turning off the power 21
 - Turning on the power 21
 - TV controlling by remote control 60
 - TV controlling, Remote control 60
 - TV Sports 37
- **U**
- UNIT, Speaker distance 53
 - Unit, Speaker distance 53
 - Unplug HP!,
 - Auto setup error message 67
 - USB memory device using,
 - USB portable audio player using 46
 - USB playback operation 46
 - USB playback styles 58
 - USB, Troubleshooting 69
- **V**
- VARIED, Radio Data System
 - program type 44
 - VIDEO AUX jacks, Front panel 20
 - Video components, Connection 16
 - VIDEO jacks 14
 - Video jacks 14
 - VIDEO jacks, Rear panel 10
 - Video monitor, Connection 16
 - Virtual CINEMA DSP 38
 - VIRTUAL indicator,
 - Front panel display 22
 - VOLUME level indicator,
 - Front panel display 22
 - Volume Trim, Input menu 56
- **W**
- W-1:OUT OF PHASE,
 - Auto setup error message 68
 - W-2:DISTANCE ERROR,
 - Auto setup error message 68
 - W-3:LEVEL ERROR,
 - Auto setup error message 68
 - WIRING/LEVEL 25
 - WIRING/LEVEL, Auto setup 25
- **Y**
- Yamaha Parametric Room Acoustic
 - Optimizer 24
 - YPAO 24
 - YPAO (Yamaha Parametric Room
 - Acoustic Optimizer) 24
 - YPAO indicator, Front panel display 22
- **Z**
- Zone B 33

Limited Guarantee for European Economic Area (EEA) and Switzerland

Thank you for having chosen a Yamaha product. In the unlikely event that your Yamaha product needs guarantee service, please contact the dealer from whom it was purchased. If you experience any difficulty, please contact Yamaha representative office in your country. You can find full details on our website (<http://www.yamaha-hifi.com/> or <http://www.yamaha-uk.com/> for U.K. resident).

The product is guaranteed to be free from defects in workmanship or materials for a period of two years from the date of the original purchase. Yamaha undertakes, subject to the conditions listed below, to have the faulty product or any part(s) repaired, or replaced at Yamaha's discretion, without any charge for parts or labour. Yamaha reserves the right to replace a product with that of a similar kind and/or value and condition, where a model has been discontinued or is considered uneconomic to repair.

Conditions

1. The original invoice or sales receipt (showing date of purchase, product code and dealer's name) MUST accompany the defective product, along with a statement detailing the fault. In the absence of this clear proof of purchase, Yamaha reserves the right to refuse to provide free of charge service and the product may be returned at the customer's expense.
2. The product MUST have been purchased from an AUTHORISED Yamaha dealer within the European Economic Area (EEA) or Switzerland.
3. The product must not have been the subject of any modifications or alterations, unless authorised in writing by Yamaha.
4. The following are excluded from this guarantee:
 - a. Periodic maintenance and repair or replacement of parts due to normal wear and tear.
 - b. Damage resulting from:
 - (1) Repairs performed by the customer himself or by an unauthorised third party.
 - (2) Inadequate packaging or mishandling, when the product is in transit from the customer. Please note that it is the customer's responsibility to ensure the product is adequately packaged when returning the product for repair.
 - (3) Misuse, including but not limited to (a) failure to use the product for its normal purpose or in accordance with Yamaha's instructions on the proper use, maintenance and storage, and (b) installation or use of the product in a manner inconsistent with the technical or safety standards in force in the country where it is used.
 - (4) Accidents, lightning, water, fire, improper ventilation, battery leakage or any cause beyond Yamaha's control.
 - (5) Defects of the system into which this product is incorporated and/or incompatibility with third party products.
 - (6) Use of a product imported into the EEA and/or Switzerland, not by Yamaha, where that product does not conform to the technical or safety standards of the country of use and/or to the standard specification of a product sold by Yamaha in the EEA and/or Switzerland.
 - (7) Non AV (Audio Visual) related products.
(Products subject to "Yamaha AV Guarantee Statement" are defined in our website at <http://www.yamaha-hifi.com/> or <http://www.yamaha-uk.com/> for U.K. resident.)
5. Where the guarantee differs between the country of purchase and the country of use of the product, the guarantee of the country of use shall apply.
6. Yamaha may not be held responsible for any losses or damages, whether direct, consequential or otherwise, save for the repair or replacement of the product.
7. Please backup any custom settings or data, as Yamaha may not be held responsible for any alteration or loss to such settings or data.
8. This guarantee does not affect the consumer's statutory rights under applicable national laws in force or the consumer's rights against the dealer arising from their sales/purchase contract.

Attention: Veuillez lire ce qui suit avant d'utiliser l'appareil.

- 1 Pour utiliser l'appareil au mieux de ses possibilités, lisez attentivement ce mode d'emploi. Conservez-le soigneusement pour référence.
- 2 Installez cet appareil audio dans un endroit bien aéré, frais, sec et propre – à l'abri de la lumière directe du soleil, des sources de chaleur ou de vibration, des poussières, de l'humidité et du froid. Ménagez un espace libre d'au moins 30 cm au-dessus, 20 cm sur la gauche et la droite et 20 cm à l'arrière de l'appareil pour qu'il soit bien ventilé.
- 3 Placez l'appareil loin des équipements, moteurs et transformateurs électriques, pour éviter les ronflements parasites.
- 4 N'exposez pas l'appareil à des variations brutales de température, ne le placez pas dans un environnement très humide (par exemple dans une pièce contenant un humidificateur) car cela peut entraîner la condensation d'humidité à l'intérieur de l'appareil qui elle-même peut être responsable de secousse électrique, d'incendie, de dommage à l'appareil ou de blessure corporelle.
- 5 Evitez d'installer l'appareil dans un endroit où des objets peuvent tomber, ainsi que là où l'appareil pourrait être exposé à des éclaboussures ou des gouttes d'eau. Sur le dessus de l'appareil, ne placez pas:
 - D'autres appareils qui peuvent endommager la surface de l'appareil ou provoquer sa décoloration.
 - Des objets se consumant (par exemple, une bougie) qui peuvent être responsables d'incendie, de dommage à l'appareil ou de blessure corporelle.
 - Des récipients contenant des liquides qui peuvent être à l'origine de secousse électrique ou de dommage à l'appareil.
- 6 Ne couvrez pas l'appareil d'un journal, d'une nappe, d'un rideau, etc. car cela empêcherait l'évacuation de la chaleur. Toute augmentation de la température intérieure de l'appareil peut être responsable d'incendie, de dommage à l'appareil ou de blessure corporelle.
- 7 Ne branchez pas la fiche du cordon d'alimentation de l'appareil sur une prise secteur aussi longtemps que tous les raccordements n'ont pas été effectués.
- 8 Ne pas faire fonctionner l'appareil à l'envers. Il risquerait de chauffer et d'être endommagé.
- 9 N'exercez aucune force excessive sur les commutateurs, les boutons et les cordons.
- 10 Pour débrancher la fiche du câble d'alimentation au niveau de la prise secteur, saisissez la fiche et ne tirez pas sur le câble.
- 11 Ne nettoyez pas l'appareil au moyen d'un solvant chimique, ce qui pourrait endommager la finition. Utilisez un chiffon sec et propre.
- 12 N'alimentez l'appareil qu'à partir de la tension prescrite. Alimenter l'appareil sous une tension plus élevée est dangereux et peut être responsable d'incendie, de dommage à l'appareil ou de blessure corporelle. Yamaha ne saurait être tenue responsable des dommages résultant de l'alimentation de l'appareil sous une tension autre que celle prescrite.
- 13 Pour empêcher tout dommage causé par les éclairs, déconnectez le câble d'alimentation de la prise murale et les antennes extérieures pendant un orage.
- 14 Ne tentez pas de modifier ni de réparer l'appareil. Consultez le service Yamaha compétent pour toute réparation qui serait requise. Le coffret de l'appareil ne doit jamais être ouvert, quelle que soit la raison.
- 15 Si vous envisagez de ne pas vous servir de l'appareil pendant une longue période (par exemple, pendant les vacances), débranchez la fiche du cordon d'alimentation au niveau de la prise secteur.
- 16 Installez cet appareil à proximité de la prise secteur et à un emplacement où la fiche du câble d'alimentation est facilement accessible.
- 17 Lisez la section intitulée "Guide de dépannage" où figurent une liste d'erreurs de manipulation communes avant de conclure que l'appareil présente une anomalie de fonctionnement.
- 18 Avant de déplacer cet appareil, appuyez sur STANDBY/ON pour mettre en veille, puis débranchez le câble d'alimentation de la prise murale.
- 19 Les piles ne doivent pas être exposées à une chaleur extrême, par exemple au soleil, à une flamme, etc.
- 20 Une pression excessive du son par les écouteurs et le casque d'écoute peut entraîner la perte de l'ouïe.

AVERTISSEMENT

POUR RÉDUIRE LES RISQUES D'INCENDIE OU DE SECOUSSE ÉLECTRIQUE, N'EXPOSEZ PAS CET APPAREIL À LA PLUIE OU À L'HUMIDITÉ.

L'appareil reste connecté au secteur tant qu'il est raccordé à la prise secteur, même si vous le mettez hors tension avec STANDBY/ON. Cet état s'appelle le mode veille. Dans cet état, l'appareil est conçu pour consommer une très faible quantité de courant.



Ce symbole est conforme à la directive européenne 2002/96/EC

Ce symbole indique que l'élimination des équipements électriques et électroniques en fin de vie doit s'effectuer à l'écart de celle de vos déchets ménagers. Veuillez respecter les réglementations locales et veillez à garder séparés vos anciens produits et vos déchets ménagers usuels lors de leur élimination.

Table des matières

INTRODUCTION

Description	2
Préparatifs	3
Guide de démarrage rapide	4
Préparation: Vérifiez les articles	4
Étape 1: Installez vos enceintes	5
Étape 2: Raccordez votre lecteur de DVD et les autres appareils	6
Étape 3: Allumez l'appareil et appuyez sur la touche SCENE 1	8
Que voulez-vous faire avec cet appareil?	9

PRÉPARATIONS

Raccordements	10
Panneau arrière	10
Disposition des enceintes	11
Raccordements des enceintes	12
Information sur les prises et les fiches de câbles	14
Informations sur le HDMI™	15
Raccordements d'appareils vidéo	16
Raccordements des appareils audio	19
Utilisation des prises VIDEO AUX sur la face avant	20
Raccordement des antennes FM et AM	20
Raccordement du câble d'alimentation	21
Mise en et hors service de cet appareil	21
Afficheur de la face avant	22
Optimisation du réglage des enceintes pour votre salle d'écoute	24
Utilisation de AUTO SETUP	24

OPÉRATIONS DE BASE

Sélection des modèles de SCENE	28
Sélection du modèle de SCENE souhaité	28
Création de vos propres modèles SCENE	31
Lecture	32
Opérations de base	32
Opérations complémentaires	33
Corrections de champ sonore	37
Description des corrections de champ sonore	37
Syntonisation FM/AM	40
Syntonisation automatique	40
Syntonisation manuelle	40
Mise en mémoire automatique des fréquences	41
Mise en mémoire manuelle des fréquences	41
Sélection de stations présélectionnées	42
Échange de stations présélectionnées	42
Syntonisation avec le système de diffusion de données radio (Modèle pour l'Europe seulement)	43
Affichage des informations du système de diffusion de données radio	43
Sélection du type de programme du système de diffusion de données radio (Mode PTY SEEK)	44
Utilisation du service de fréquences alternatives (EON)	45
Utilisation d'une mémoire USB ou d'un lecteur audio portable USB	46
Lecture	46
Enregistrement	48

OPÉRATIONS DÉTAILLÉES

SET MENU	49
Utilisation de SET MENU	50
1 SOUND MENU	51
2 INPUT MENU	55
3 OPTION MENU	57
Caractéristiques du boîtier de télécommande ...	59
Utilisation du boîtier de télécommande pour la fonction SCENE	59
Commande de cet appareil, d'un téléviseur ou d'autres appareils	60
Enregistrement des codes de commande	62
Réglages approfondis	63

INFORMATIONS COMPLÉMENTAIRES

Guide de dépannage	64
Glossaire	71
Caractéristiques techniques	73
Index	74

APPENDIX (APPENDICE)

(à la fin de ce mode d'emploi)

Face avant	i
Boîtier de télécommande	ii
Lista des codes de commande	iii

À propos de ce manuel

- Le symbole ⓘ appelle votre attention sur un conseil d'utilisation.
- Certaines actions peuvent être commandées au moyen des touches de l'appareil ou de celles du boîtier de télécommande. Si le nom d'une touche de l'appareil et le nom de celle du boîtier de télécommande diffèrent, ce dernier est donné entre parenthèses.
- Ce mode d'emploi a été imprimé avant la fabrication de l'appareil. Les caractéristiques et la présentation ont pu être modifiées à fin d'amélioration, etc. En cas de divergence entre le mode d'emploi et l'appareil, ce dernier prime.
- “Ⓢ SPEAKERS” ou “Ⓐ MULTI CH IN” (exemple) indique le nom des éléments de la face avant ou du boîtier de télécommande. Reportez-vous à la feuille jointe ou aux pages d'appendice à la fin de ce manuel pour le détail sur chaque position des éléments.
- Le symbole “123” avec le(s) numéro(s) de page(s) indique la(les) page(s) de référence correspondante(s).

Description

Amplificateur intégré à 5 voies

- ◆ Puissance minimum de sortie efficace [Voies avant, centrale, ambiance] 100 W (1 kHz, DHT 0,9%, 6 Ω)

Fonction de sélection de SCENE

- ◆ Modèles de SCENE programmés pour diverses situations
- ◆ Personnalisation des modèles de SCENE possible

Décodeurs et circuits DSP

- ◆ Technologie brevetée Yamaha pour la création de champs sonores multivoies
- ◆ Mode Compressed Music Enhancer rendant aux gravures compressées (par exemple dans le format MP3) la qualité d'une gravure stéréo de haute qualité
- ◆ Décodeur Dolby Digital
- ◆ Décodeur Dolby Pro Logic/Dolby Pro Logic II
- ◆ Décodeur DTS
- ◆ Virtual CINEMA DSP
- ◆ SILENT CINEMA™

Syntoniseur FM/AM sophistiqué

- ◆ Mémoire de syntonisation, à accès aléatoire, pour 40 fréquences directement utilisables
- ◆ Mise en mémoire automatique des fréquences
- ◆ Système de diffusion de données radio (Modèle pour l'Europe seulement)

HDMI (Interface multimédia à haute définition)

- ◆ Interface HDMI pour signaux vidéo standard, améliorés ou haute définition (y compris les signaux vidéo 1080p)

Fonctionnalités USB

- ◆ Port USB pour le raccordement d'une mémoire USB ou d'un lecteur audio portable USB
- ◆ Prise en charge des formats MP3, WMA et WAV

Autres particularités

- ◆ YPAO (Yamaha Parametric Room Acoustic Optimizer) pour le réglage automatique des enceintes
- ◆ Convertisseur N/A 192 kHz/24 bits
- ◆ Mode Direct Stereo pour la restitution d'un son haute fidélité pur et des sources PCM à 2 voies
- ◆ 6 prises d'entrée supplémentaires pour un appareil multivoie
- ◆ Menus d'affichage sur écran (OSD) facilitant l'optimisation de l'appareil en fonction de la chaîne audiovisuelle utilisée
- ◆ Possibilité d'entrées et de sorties de signaux vidéo composantes (3 prises COMPONENT VIDEO IN et 1 prise MONITOR OUT)
- ◆ Possibilité d'entrée et de sortie des signaux S-vidéo
- ◆ Prises optique et coaxiale pour les signaux audionumériques
- ◆ Minuterie de mise hors service
- ◆ Modes d'écoute tardive pour le cinéma et la musique
- ◆ Boîtier de télécommande avec codes de commande programmés



Fabriqué sous licence de Dolby Laboratories. "Dolby", "Pro Logic" et le symbole du double D sont des marques de commerce de Dolby Laboratories.

SILENT™
CINEMA

"SILENT CINEMA" est une marque de commerce appartenant à YAMAHA CORPORATION.



"HDMI", le logo "HDMI" et "High-Definition Multimedia Interface" sont des marques commerciales ou des marques déposées de HDMI Licensing LLC.



"DTS" et "DTS Digital Surround" sont des marques de commerce appartenant à DTS, Inc.

Cet appareil comporte des technologies mises au point par Analog Devices, Inc. et d'autres sociétés. Il est strictement interdit d'utiliser cet appareil dans d'autres buts qu'audiovisuels.

Préparatifs

■ Vérification des accessoires fournis

Veillez vous assurer que vous possédez bien les articles suivants.

Boîtier de télécommande



Piles (2)
(AAA, R03, UM-4)

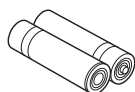

Antenne cadre AM



Microphone d'optimisation



Antenne intérieure FM

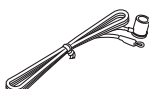

Remarque

La forme des accessoires fournis varie selon les modèles.

■ Mise en place des piles dans le boîtier de télécommande

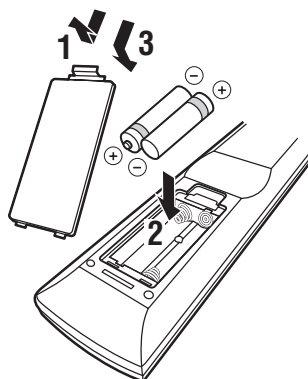

1 Détachez le couvercle du logement des piles.

2 Introduisez 2 piles fournies (AAA, R03, UM-4) en respectant les polarités (+ et -) indiquées dans le logement.

3 Reposez le couvercle du logement en place en l'encliquetant.

Remarques

- Changez toutes les piles lorsque les symptômes suivants se présentent:
 - la portée du boîtier de télécommande est plus courte.
- N'utilisez pas à la fois une pile neuve et une pile usagée.
- N'utilisez pas non plus des piles de deux types différents (par exemple, des piles alcalines et des piles au manganèse). Lisez attentivement les indications portées sur le boîtier des piles car leur apparence peut être la même bien que leur type diffère.
- Si les piles ont fui, mettez-les au rebut immédiatement. Dans la mesure du possible, ne touchez pas le produit qui a fui et évitez qu'il ne vienne en contact avec vos vêtements, etc. Nettoyez soigneusement le logement des piles avant de mettre en place des piles neuves.
- Ne vous débarrassez pas des piles comme s'il s'agissait ordures ménagères; traitez-les conformément à la réglementation locale.
- Si les piles sont retirées pendant plus de 2 minutes, ou si elles sont complètement usagées, le contenu de la mémoire est effacé. Lorsque la mémoire est effacée, insérez des piles neuves et spécifiez le code du boîtier de télécommande.

Guide de démarrage rapide

Les étapes suivantes indiquent la meilleure façon de procéder pour profiter au maximum de vos DVD dans votre ambiance de cinéma domestique.

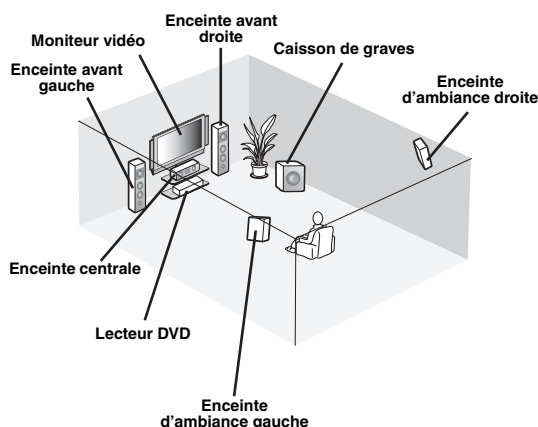

Étape 1: Installez vos enceintes

 P. 5

Étape 2: Raccordez votre lecteur de DVD et les autres appareils

 P. 6

Étape 3: Allumez l'appareil et appuyez sur la touche SCENE 1

 P. 8

Regardez votre DVD!

Préparation: Vérifiez les articles

À ce stade, vous avez besoin des accessoires fournis suivants.

- Antenne intérieure FM
- Antenne cadre AM

Les articles suivants ne se trouvent pas dans le carton d'emballage de cet appareil.

- Enceintes**
 - Enceintes avant 2
 - Enceinte centrale 1
 - Enceintes d'ambiance 2Sélectionnez des enceintes à blindage magnétique. Il vous faut au minimum deux enceintes avant.
- Caisson de graves amplifié** 1
Sélectionnez un caisson de graves amplifié muni d'une prise d'entrée RCA.
- Câbles d'enceintes** 5
- Câble de caisson de graves** 1
Sélectionnez un câble RCA monophonique.
- Lecteur de DVD** 1
Sélectionnez un lecteur de DVD muni d'une prise de sortie audionumérique coaxiale et d'une prise de sortie vidéo composite.
- Moniteur vidéo** 1
Sélectionnez un moniteur TV, un moniteur vidéo ou un projecteur muni d'une prise d'entrée vidéo composite.
- Câble vidéo** 2
Sélectionnez un câble vidéo composite RCA.
- Câble audionumérique coaxial** 1

Étape 1: Installez vos enceintes

Installez vos enceintes dans la pièce et raccordez-les à cet appareil.

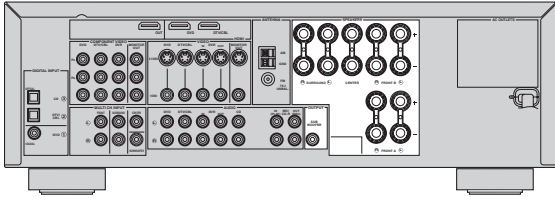

1 Installez vos enceintes et le caisson de graves dans la pièce.

2 Raccordez les câbles d'enceintes à chaque enceinte.

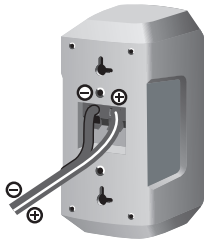

Un des conducteurs a une couleur ou un marquage (ruban, rainure, dentelure) qui le distingue de l'autre. Reliez le conducteur repéré (rainure, etc.) aux bornes "+" (rouges) de l'enceinte. Reliez l'autre conducteur (non repéré) aux bornes "-" (noires).

3 Raccordez chaque câble d'enceinte à la borne d'enceinte correspondante de cet appareil.

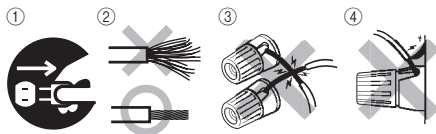

- ① Assurez-vous que cet appareil et le caisson de graves sont débranchés des prises secteur.
- ② Torsadez bien les conducteurs dénudés des câbles d'enceintes pour éviter les courts-circuits.
- ③ Les conducteurs dénudés de différents câbles d'enceintes ne doivent pas se toucher.
- ④ Ils ne doivent pas non plus toucher les parties métalliques de cet appareil.

Assurez-vous que la voie gauche (L), la voie droite (R) et les pôles "+" (rouge) et "-" (noir) sont convenablement reliés.

Enceintes avant

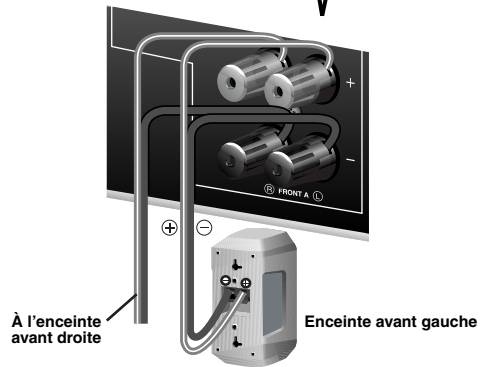
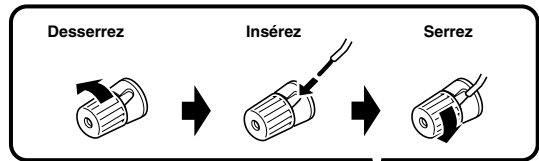

Enceintes centrale et d'ambiance

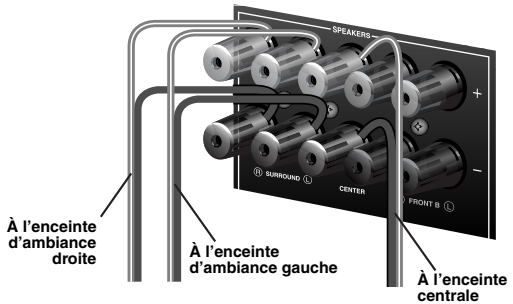

4 Raccordez le câble de caisson de graves à la prise d'entrée du caisson de graves et à la prise SUBWOOFER OUTPUT de cet appareil.

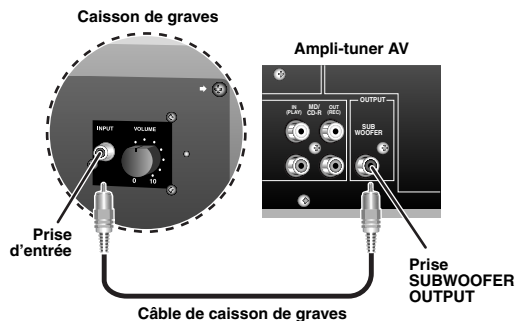

Étape 2: Raccordez votre lecteur de DVD et les autres appareils

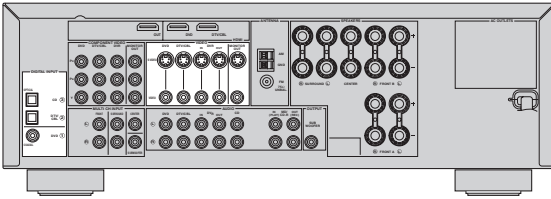

Assurez-vous que cet appareil et le lecteur de DVD sont débranchés des prises secteur.

- 1 Raccordez le câble audionumérique coaxial à la prise de sortie audionumérique coaxiale de votre lecteur de DVD et à la prise DVD DIGITAL INPUT COAXIAL de cet appareil.

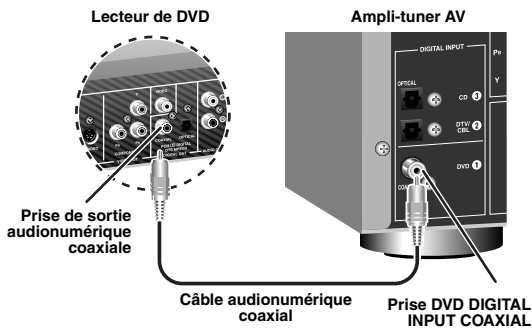

- 2 Raccordez le câble vidéo à la prise de sortie vidéo composite de votre lecteur de DVD et à la prise DVD VIDEO de cet appareil.

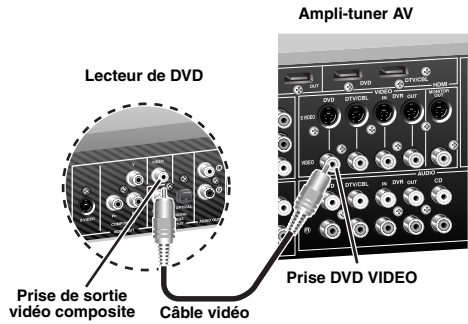

- 3 Raccordez le câble vidéo à la prise d'entrée vidéo de votre moniteur vidéo et à la prise VIDEO MONITOR OUT de cet appareil.

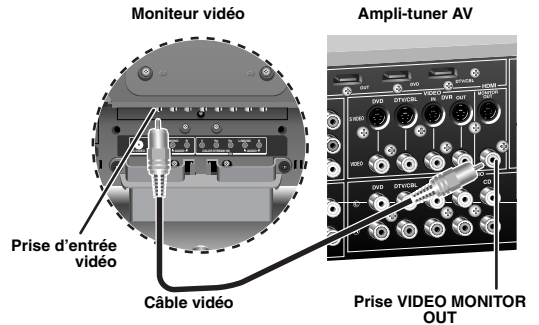

4 Raccordez les antennes FM et AM à cet appareil.

Voir page 20 pour de plus amples détails.

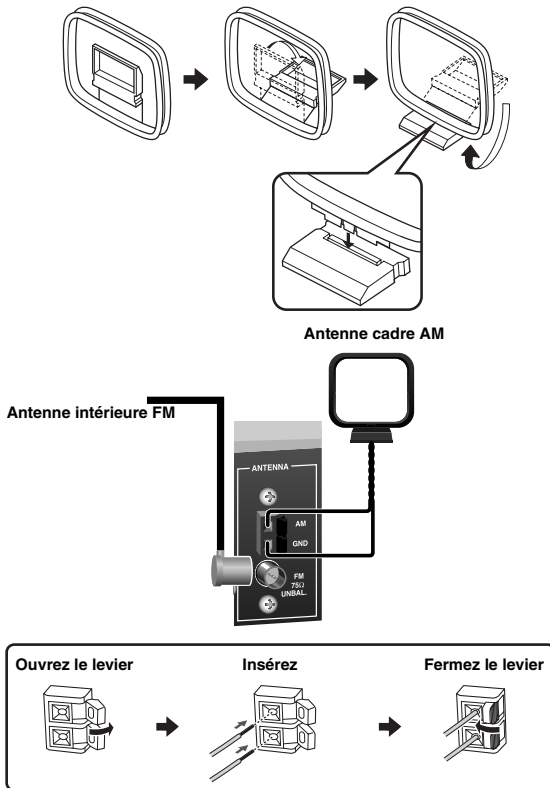

Le fil de l'antenne cadre AM n'a pas de polarité et n'importe quelle extrémité peut être insérée dans la borne AM et GND.

Remarque











La forme des bornes AM et GND peut varier selon l'appareil.

5 Branchez la fiche d'alimentation de cet appareil et des autres appareils sur des prises secteur.



Cet appareil est pourvu d'une prises AC OUTLETS par laquelle d'autres appareils peuvent être alimentés. Voir page 21 pour de plus amples détails.

■ Autres raccords

- Utilisation de l'autre jeu d'enceintes  P. 12
- Raccordement d'un moniteur vidéo  P. 16
- Raccordement d'un lecteur de DVD  P. 16
- Raccordement d'un enregistreur de DVD  P. 16
- Raccordement de la télévision câblée ou d'un syntoniseur satellite  P. 16
- Raccordement d'un lecteur de CD et d'un enregistreur de MD  P. 19
- Raccordement d'un lecteur de DVD par des prises audio analogiques multivoies  P. 19
- Utilisation des prises VIDEO AUX sur la face avant  P. 20
- Raccordement d'une antenne FM/AM extérieure  P. 20
- Utilisation de la prise USB sur la face avant  P. 46

Étape 3: Allumez l'appareil et appuyez sur la touche SCENE 1

- 1 Mettez en service le moniteur vidéo relié à l'appareil.
- 2 Appuyez sur ① **STANDBY/ON** sur la face avant.



Remarque

En veille, l'appareil consomme une faible quantité d'électricité pour être en mesure de recevoir les signaux infrarouges qui peuvent être émis par le boîtier de télécommande.

- 3 Appuyez sur ⑯ **SCENE 1**.
“DVD Movie Viewing” apparaît sur l’afficheur de la face avant et l’appareil s’ajuste de manière optimale pour la lecture de DVD.



Le témoin de la touche SCENE sélectionnée s’allume lorsque l’appareil est en mode SCENE.

- 4 Commencez la lecture du DVD souhaité sur votre lecteur.
- 5 Tournez ⑧ **VOLUME** pour ajuster le volume.



Remarque

Lorsque vous changez de source d’entrée ou de correction de champ sonore, le mode SCENE se désactive et le témoin de la touche SCENE sélectionnée s’éteint.

■ Utilisation des autres touches SCENE

Dans les cas suivants, vous pouvez appuyer sur la touche SCENE correspondante pour la lecture d’une autre source.

Cas A: “Vous voulez écouter un disque de musique depuis le lecteur de DVD raccordé...”

➔ Appuyez sur ⑯ **SCENE 2** (ou ⑰ **SCENE 2**) pour sélectionner “Music Disc Listening”.

Cas B: “Vous voulez regarder une émission de télévision...”

➔ Appuyez sur ⑯ **SCENE 3** (ou ⑰ **SCENE 3**) pour sélectionner “TV Viewing”.

Remarque

Pour utiliser un modèle “TV Viewing”, il faut raccorder au préalable la télévision câblée ou un syntoniseur satellite à cet appareil. Voir page 16 pour de plus amples détails.

Cas C: “Vous voulez écouter une émission de musique d’une station radio FM...”

➔ Appuyez sur **16 SCENE 4** (ou **E SCENE 4**) pour sélectionner “Radio Listening”.

Remarques

- Pour utiliser le modèle “Radio Listening”, vous devez syntoniser au préalable la station radio souhaitée. Voir pages 40 à 42 pour de plus amples détails sur la syntonisation.
- Pour améliorer la réception, orientez l’antenne cadre AM, ou ajustez la position de l’extrémité de l’antenne FM intérieure.



Si vous ne pouvez pas trouver ce que vous voulez, vous pouvez sélectionner et changer le modèle SCENE attribué aux touches SCENE. Voir page 28 pour de plus amples informations.

■ **Lorsque vous n’utilisez plus cet appareil...**

Appuyez sur **1 STANDBY/ON** sur la face avant pour mettre cet appareil en veille.

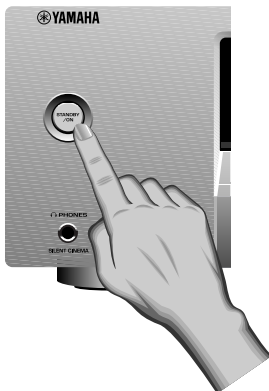

Cet appareil se met en veille. En veille, l’appareil consomme une faible quantité d’électricité pour être en mesure de recevoir les signaux infrarouges qui peuvent être émis par le boîtier de télécommande. Allumez l’appareil quand il est en veille, appuyez sur **1 STANDBY/ON** (ou **M POWER**). Voir page 21 pour de plus amples informations.

Remarque

En veille, l’appareil consomme une faible quantité d’électricité pour être en mesure de recevoir les signaux infrarouges qui peuvent être émis par le boîtier de télécommande.

Que voulez-vous faire avec cet appareil?

■ **Personnalisation de modèles SCENE**

- Utilisation des divers modèles SCENE 🔊 P. 28
- Création de vos propres modèles SCENE 🔊 P. 31

■ **Utilisation de diverses sources d’entrée**

- Commandes de base de cet appareil 🔊 P. 32
- Écoute d’émissions radio FM/AM 🔊 P. 40
- Utilisation d’un dispositif portable USB avec cet appareil 🔊 P. 46

■ **Utilisation des diverses caractéristiques sonores**

- Utilisation des diverses corrections de champ sonore 🔊 P. 37
- Utilisation du mode pur direct pour la restitution d’un son haute fidélité 🔊 P. 34
- Personnalisation des corrections de champ sonore 🔊 P. 39

■ **Réglage des paramètres de cet appareil**

- Optimisation automatique des paramètres des enceintes pour votre salle d’écoute (AUTO SETUP) 🔊 P. 24
- Réglage manuel des divers paramètres de cet appareil 🔊 P. 49
- Programmation du boîtier de commande 🔊 P. 59
- Réglage des paramètres avancés 🔊 P. 63

■ **Autres fonctions**

- Mise hors service automatique de cet appareil 🔊 P. 36

Raccordements

Panneau arrière

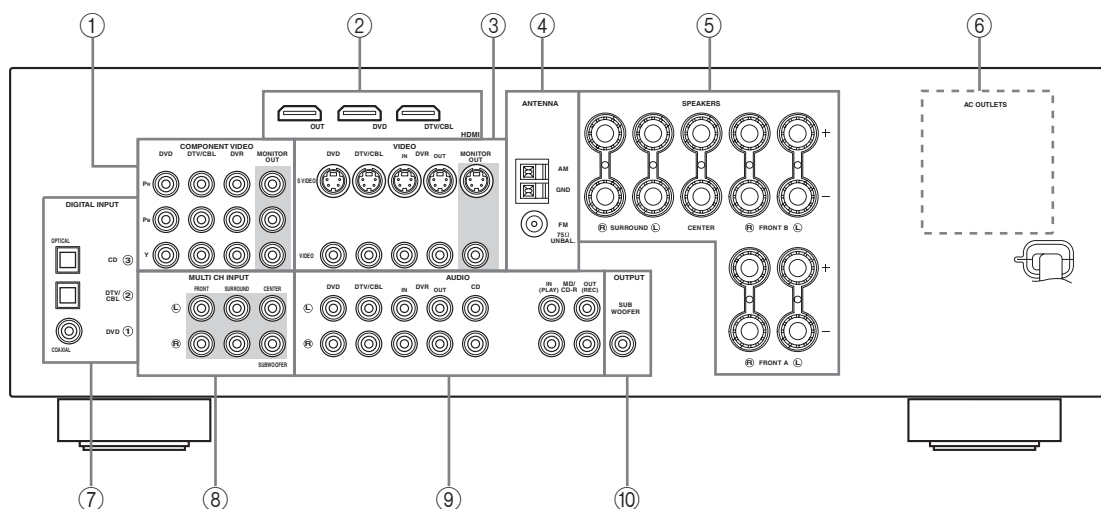

① Prises COMPONENT VIDEO

Voir page 18 pour ce qui concerne les raccordements.

② Prises HDMI

Voir page 17 pour ce qui concerne les raccordements.

③ Prises VIDEO

Voir pages 16 et 18 pour ce qui concerne les raccordements.

④ Prises ANTENNA

Voir page 20 pour ce qui concerne les raccordements.

⑤ Prises SPEAKERS

Voir page 12 pour ce qui concerne les raccordements.

⑥ AC OUTLETS

Voir page 21 pour ce qui concerne les raccordements.

⑦ Prises DIGITAL INPUT

Voir pages 16 et 19 pour ce qui concerne les raccordements.

⑧ Prises MULTI CH INPUT

Voir page 19 pour ce qui concerne les raccordements.

⑨ Prises AUDIO

Voir pages 16 et 19 pour ce qui concerne les raccordements.

⑩ Prise SUBWOOFER OUTPUT

Voir page 12 pour ce qui concerne les raccordements.

Disposition des enceintes

La disposition suivante des enceintes est celle que nous conseillons. Vous pouvez choisir cette disposition pour CINEMA DSP ou les sources audio multivoies.

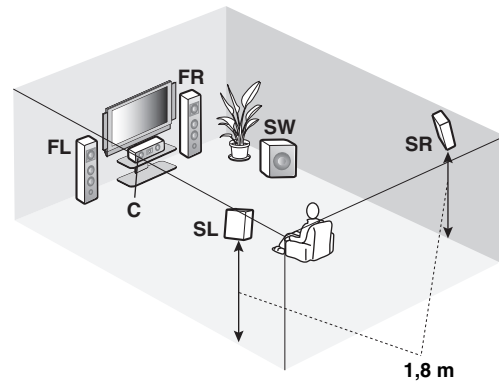
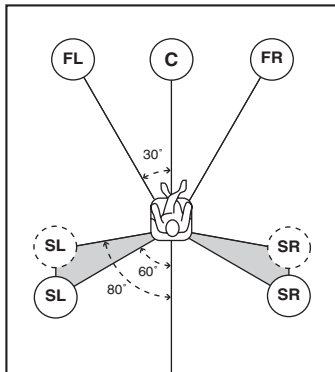

Enceintes avant gauche et droite (FL et FR)

Les enceintes avant sont utilisées comme source sonore principale ainsi que pour la restitution des effets sonores. Placez ces enceintes à égale distance de la position d'écoute idéale. La distance d'une enceinte au moniteur vidéo doit être la même à droite comme à gauche.

Enceinte centrale (C)

L'enceinte centrale restitue les sons qui sont appliqués à la voie centrale (dialogues, voix, etc.). Si, pour certaines raisons, vous ne pouvez pas utiliser d'enceinte centrale, cela ne présentera pas d'inconvénient majeur. Bien entendu, les meilleurs résultats seront obtenus avec une chaîne complète.

Enceintes d'ambiance gauche et droite (SL et SR)

Les enceintes d'ambiance restituent les effets sonores et les corrections d'ambiance.

Caisson de graves (SW)

L'emploi d'un caisson de graves actif, tel que le Yamaha Active Servo Processing Subwoofer System, permet non seulement de renforcer les basses fréquences d'une ou de plusieurs voies, mais aussi de reproduire en haute fidélité le son de la voie LFE (effet des basses fréquences) présente dans les sources Dolby Digital et DTS. La position du caisson de graves n'est pas critique parce que les sons graves ne sont pas directionnels. Toutefois, il est souhaitable que cette enceinte soit proche des enceintes avant. Orientez le caisson de graves légèrement vers le centre de la pièce pour réduire les réflexions sur les murs.

Raccordements des enceintes

Assurez-vous que la voie gauche (L), la voie droite (R) et les pôles “+” (rouge) et “-” (noir) sont convenablement reliés. Si les câbles ne sont pas correctement raccordés, les signaux d’entrée ne pourront pas être reproduits avec exactitude.

Attention

- Avant de raccorder les enceintes, assurez-vous que cet appareil est éteint (voir page 21).
- Faites en sorte que la partie dénudée d’un conducteur du câble d’enceinte ne puisse pas venir en contact avec la partie dénudée de l’autre conducteur, ni avec une pièce métallique de cet appareil. Ce contact pourrait endommager l’appareil et/ou les enceintes.
- Utilisez les enceintes à blindage magnétique. Si malgré cela, vous constatez un brouillage du moniteur, éloignez les enceintes.
- Utilisez des enceintes ayant l’impédance mentionnée sur le panneau arrière de cet appareil.

Remarque

Un câble d’enceinte comporte deux conducteurs isolés placés côte à côte. Un des conducteurs a une couleur ou un marquage (ruban, rainure, dentelure) qui le distingue de l’autre. Reliez le conducteur repéré (rainure, etc.) aux bornes “+” (rouges) de cet appareil et de l’enceinte. Reliez l’autre conducteur (non repéré) aux bornes “-” (noires).

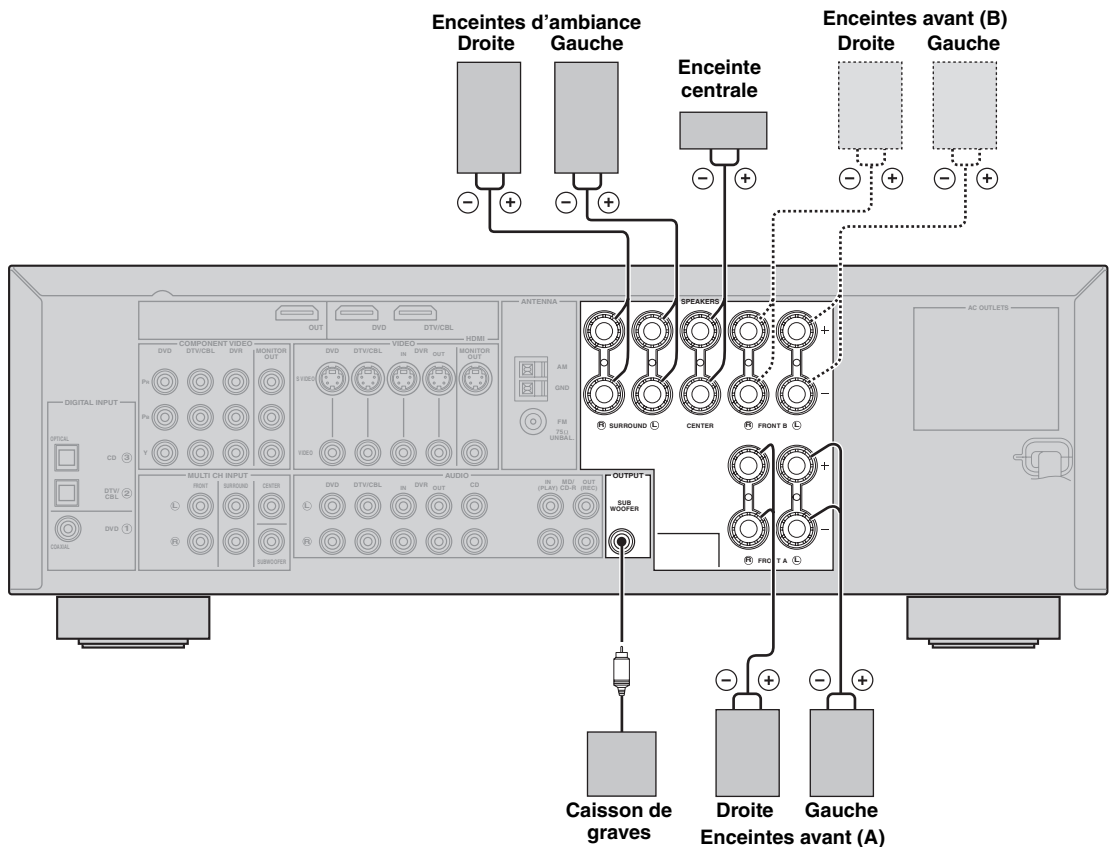

■ Avant de raccorder les enceintes aux bornes SPEAKERS

Un câble d'enceinte comporte deux conducteurs isolés placés côte à côte. Un des conducteurs a une couleur ou un marquage (ruban, rainure, dentelure) qui le distingue de l'autre. Reliez le conducteur repéré (rainure, etc.) aux bornes "+" (rouges) de cet appareil et de l'enceinte. Reliez l'autre conducteur (non repéré) aux bornes "-" (noires).

Retirez environ 10 mm d'isolation à l'extrémité de chaque câble d'enceinte et torsadez les fils exposés de chaque conducteur pour empêcher les courts-circuits.

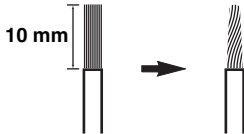

■ Raccordements des enceintes aux bornes SPEAKERS

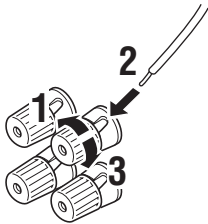

Rouge: pôle positif (+)
Noir: pôle négatif (-)

- 1 Dévissez la borne.
- 2 Insérez l'extrémité sans gaine du conducteur d'enceinte dans l'orifice de la borne.
- 3 Vissez la borne pour assurer le maintien du conducteur.

Information sur les prises et les fiches de câbles

Prises audio et fiches des câbles

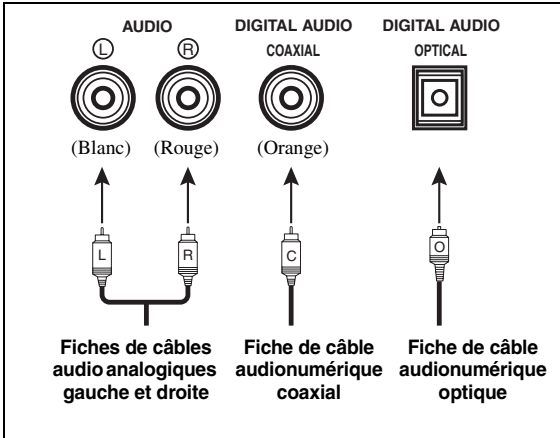

Prises vidéo et fiches des câbles

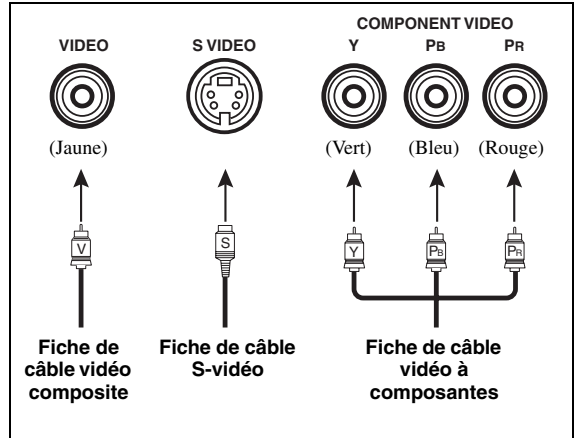

■ Prises audio

L'appareil dispose de trois types de prises audio. Les raccordements à effectuer dépendent des prises audio disponibles sur vos autres appareils.

Prises AUDIO

Ces prises sont destinées aux signaux audio analogiques transmis via des câbles audio analogiques gauche et droit. Les fiches rouges doivent être branchées sur les prises de droite et les fiches blanches sur les prises de gauche.

Prises DIGITAL AUDIO COAXIAL

Cette prise est destinée aux signaux audionumériques transmis via un câble numérique coaxial.

Prises DIGITAL AUDIO OPTICAL

Cette prise est destinée aux signaux audionumériques transmis via un câble numérique optique.

Remarques

- Vous pouvez utiliser ces prises pour appliquer à l'appareil les trains binaires PCM, Dolby Digital et DTS. Toutes les prises d'entrée numérique sont compatibles avec les signaux numériques ayant une fréquence d'échantillonnage de 96 kHz au maximum.
- Cet appareil traite indépendamment les signaux numériques et les signaux analogiques. Cependant les signaux audio transmis aux prises numériques ne ressortent pas par les prises analogiques AUDIO OUT (REC).
- Retirez le cache qui protège la prise optique avant d'y brancher le câble audionumérique optique. Conservez le cache. Lorsque vous ne faites pas usage de la prise optique, remplacez le cache. Ce cache protège la prise de la poussière.



■ Prises vidéo

Cet appareil est doté de trois types de prises vidéo. Les raccordements à effectuer dépendent des prises d'entrée disponibles sur le moniteur vidéo.

Prises VIDEO

Ces prises sont destinées aux signaux vidéo composite transmis via des câbles vidéo composite.

Prises S VIDEO

Ces prises sont destinées aux signaux S-vidéo, séparés en signaux de luminance (Y) et signaux de chrominance (C) transmis séparément via des câbles S-vidéo.

Prises COMPONENT VIDEO

Ces prises sont destinées aux signaux vidéo à composantes, séparés en signaux vidéo de luminance (Y) et signaux vidéo de chrominance (Pb, Pr) transmis séparément via des câbles vidéo à composantes.

Trajet du signal vidéo pour MONITOR OUT

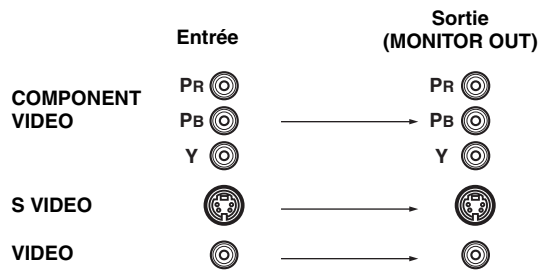

Remarque

Le signal de l'affichage OSD ne sort pas par les prises DVR OUT (REC).

Informations sur le HDMI™

Les signaux audio entrant par la prise HDMI ne ressortent pas par les bornes d'enceintes mais par les haut-parleurs du moniteur vidéo raccordé.

Pour que les enceintes raccordées à cet appareil restituent le son,

- effectuez une liaison analogique ou numérique en plus de la liaison HDMI (voir page 16).
- coupez le son du moniteur vidéo raccordé.

En reliant votre moniteur vidéo et une source vidéo à cet appareil par les prises HDMI vous pourrez voir des images. Dans ce cas, signaux audio/vidéo transmis par l'appareil raccordé (par exemple un lecteur de DVD) ne sont fournis par le moniteur vidéo raccordé que si celui-ci est allumé et réglé sur la source d'entrée (DVD ou DTV/CBL).

De plus, les signaux audio/vidéo disponibles dépendent des spécifications du moniteur vidéo raccordé. Reportez-vous sinon au mode d'emploi de chaque appareil pour de plus amples informations.

■ Prise et fiche de câble HDMI

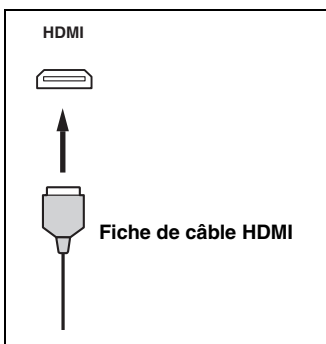

- Nous conseillons d'utiliser un câble HDMI de moins de 5 mètres avec le logo HDMI imprimé dessus.
- Utilisez un câble de conversion (prise HDMI ↔ prise DVI-D) pour relier cet appareil à d'autres appareils DVI.

Raccordements d'appareils vidéo

Raccordez les appareils vidéo de la façon suivante.



Vous pouvez aussi raccorder un moniteur vidéo, un lecteur de DVD, la télévision numérique et la télévision par câble à cet appareil par les prises S VIDEO ou COMPONENT VIDEO (voir page 17).

■ Raccordement d'un moniteur vidéo et d'un lecteur de DVD

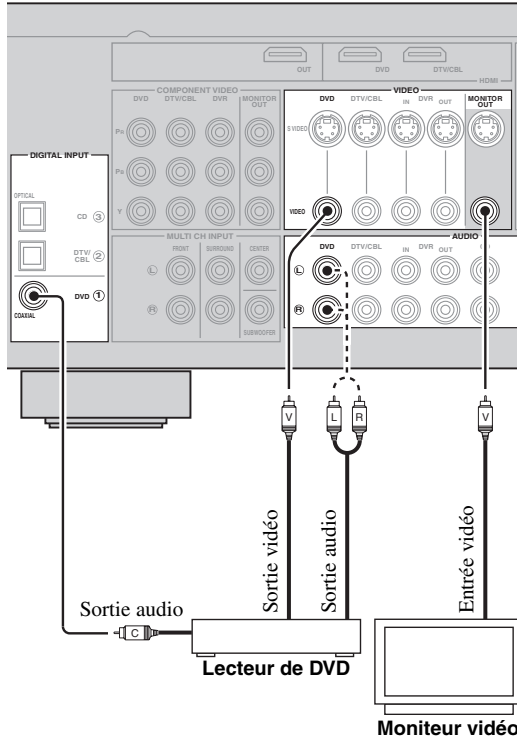



Assurez-vous que cet appareil et les autres appareils sont débranchés des prises secteur.

■ Raccordement de la télévision par câble/d'un syntoniseur satellite et d'un enregistreur de DVD

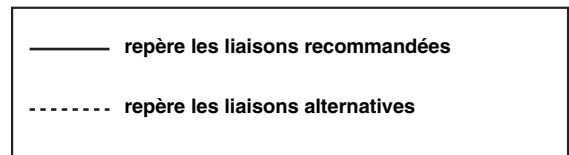
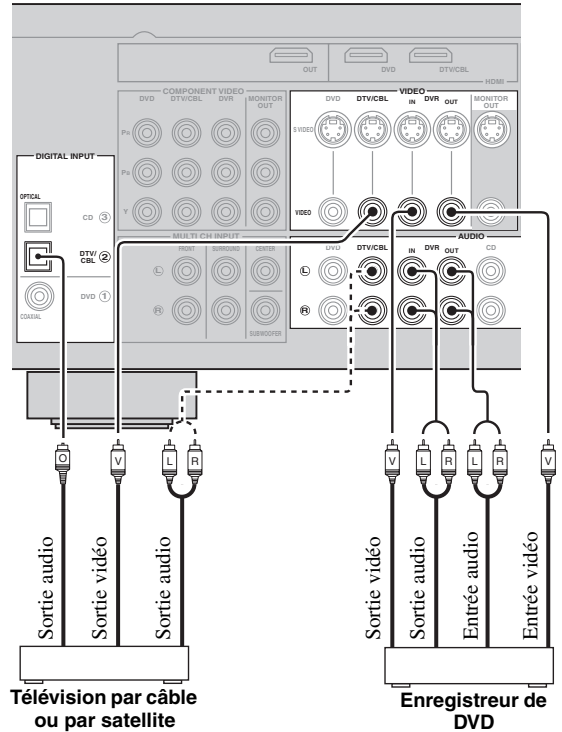

■ Raccordements aux prises HDMI, COMPONENT VIDEO ou S VIDEO

Vous obtiendrez des images de très grande qualité si vous reliez votre moniteur vidéo et vos appareils vidéo à cet appareil par les prises HDMI, COMPONENT VIDEO ou S VIDEO.

Remarque

Veillez à relier à cet appareil-ci les appareils vidéo de la même manière que vous l'avez fait pour le moniteur vidéo. Par exemple, si le moniteur vidéo est relié à cet appareil par une liaison HDMI, vous devez également relier les appareils vidéo à cet appareil par une liaison HDMI.

Liaison HDMI

Les signaux audio entrant par la prise HDMI ne ressortent pas par les bornes d'enceintes mais par les haut-parleurs du moniteur vidéo raccordé.
 Pour que les enceintes raccordées à cet appareil restituent le son,
 – effectuez une liaison analogique ou numérique en plus de la liaison HDMI (voir page 16).
 – coupez le son du moniteur vidéo raccordé.

Remarques

- Lorsque vous raccordez un moniteur TV ou un projecteur par la prise HDMI, l'affichage OSD n'apparaît pas. Dans ce cas, raccordez le moniteur TV ou le projecteur par une prise S-vidéo ou vidéo composantes.
- Raccordez l'appareil source à la prise HDMI DVD ou HDMI DTV/CBL pour afficher les images vidéo sur le moniteur vidéo raccordé à la prise HDMI OUT.
- Les signaux audio/vidéo transmis par l'appareil raccordé (par exemple un lecteur de DVD) ne sont fournis au moniteur vidéo raccordé que si celui-ci est allumé et réglé sur la source d'entrée (DVD ou DTV/CBL).
- Les signaux audio/vidéo disponibles dépendent des spécifications du moniteur vidéo raccordé. Reportez-vous sinon au mode d'emploi de chaque appareil pour de plus amples informations.

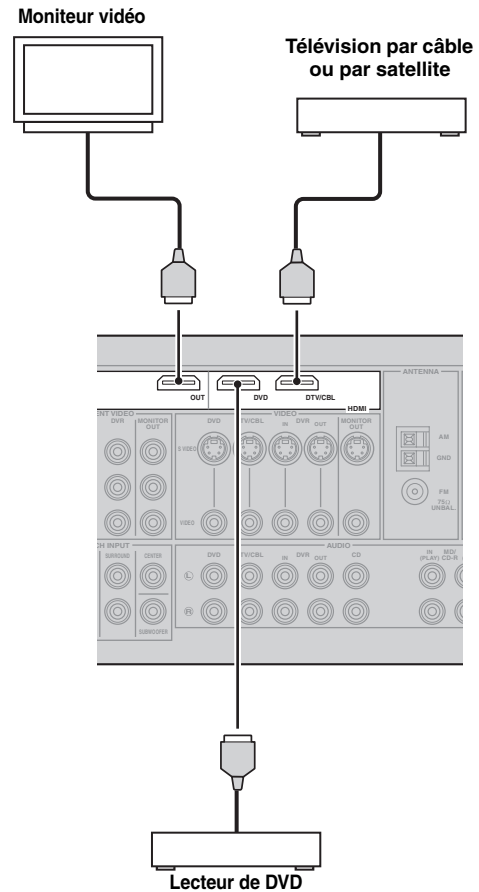

Raccordements COMPONENT VIDEO

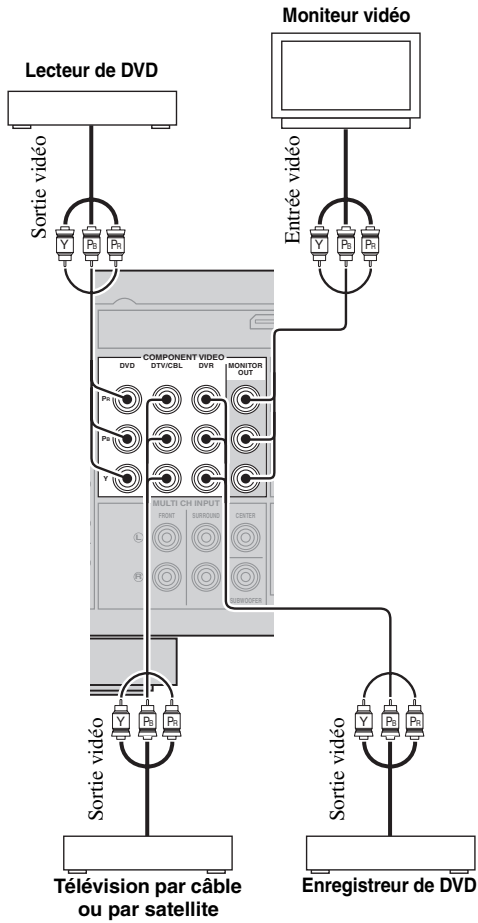

Raccordements S VIDEO

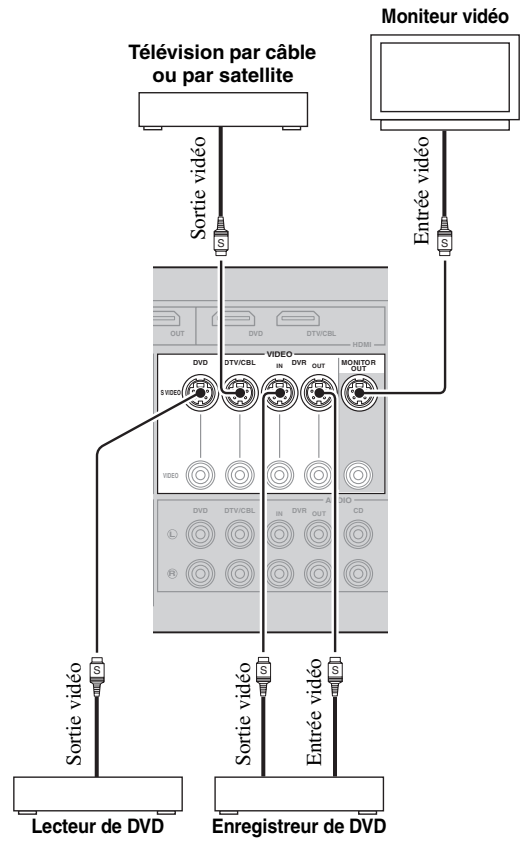

Raccordements des appareils audio

Raccordez les appareils audio de la façon suivante.

■ Raccordement d'un lecteur de CD et d'un enregistreur de CD ou de MD

Remarque

Si vous raccordez votre lecteur de CD par les prises analogiques et numériques, le signal entrant par la prise DIGITAL INPUT sera prioritaire.



Assurez-vous que cet appareil et les autres appareils sont débranchés des prises secteur.

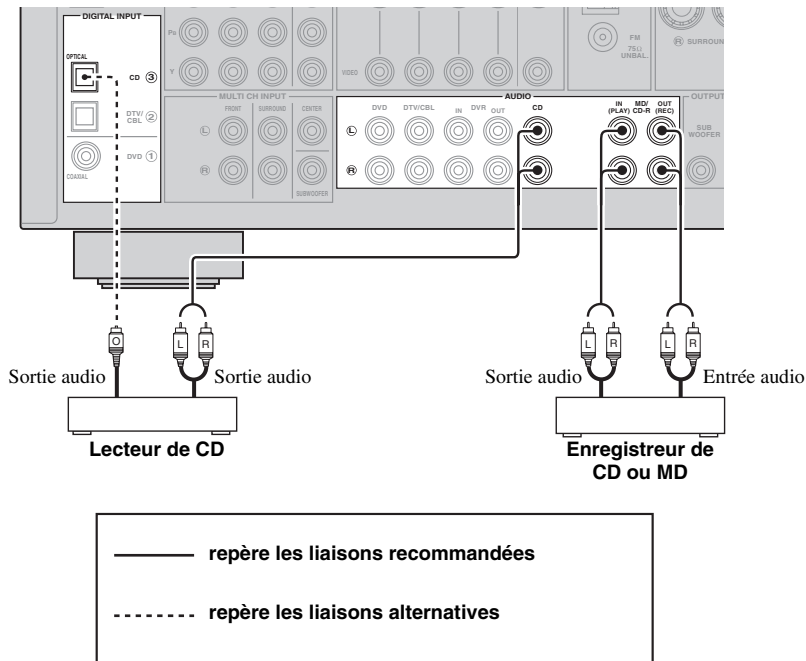

■ Raccordements aux prises MULTI CH INPUT

Cet appareil est équipé de 6 prises d'entrée complémentaires (FRONT L/R, SURROUND L/R, CENTER et SUBWOOFER) pouvant recevoir des signaux multivoies discrets d'un lecteur multiformat, d'un décodeur extérieur ou d'un processeur acoustique. Reliez les prises de sortie du lecteur multiformat ou du décodeur extérieur aux prises MULTI CH INPUT. Veillez à ce que les sorties gauche et droite des voies avant et des voies d'ambiance correspondent bien aux entrées gauche et droite des mêmes voies.

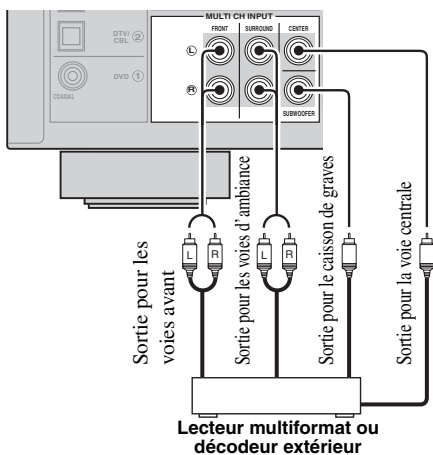

Remarques

- Si vous sélectionnez l'appareil relié aux prises MULTI CH INPUT comme source (voir page 33), le processeur numérique de champ sonore de cet appareil sera automatiquement désactivé, ce qui veut dire que vous ne pourrez pas choisir les corrections de champ sonore.
- Cet appareil ne redirige pas les signaux transmis aux prises MULTI CH INPUT pour pallier les enceintes manquantes. Nous vous conseillons de n'utiliser ce principe de raccordement que si la chaîne comporte les enceintes requises pour un ensemble à 5.1 voies.

Utilisation des prises VIDEO AUX sur la face avant

Reliez votre console de jeu ou votre caméscope aux prises VIDEO AUX sur la face avant de l'appareil.

Attention

Veillez à réduire complètement le volume de cet appareil et des autres appareils avant de les relier.

Remarques

Pour transmettre les signaux de la source à ces prises, sélectionnez "V-AUX" comme source d'entrée.

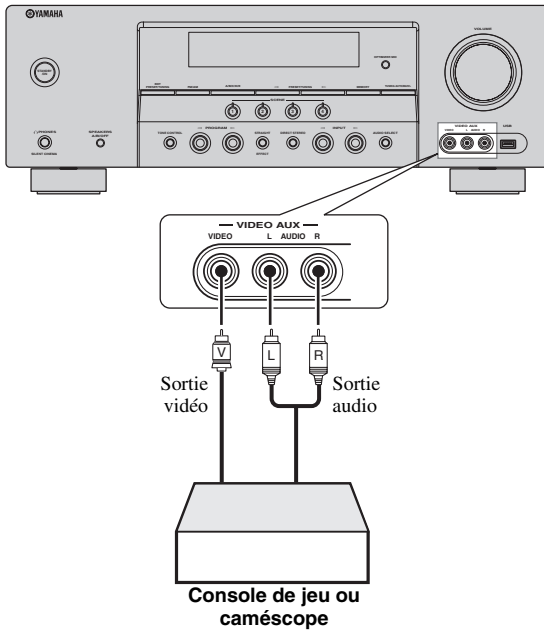

Raccordement des antennes FM et AM

Cet appareil est fourni avec une antenne FM et une antenne AM intérieures. En principe, ces antennes doivent être suffisantes pour capter un signal de puissance convenable. Raccordez ces antennes aux prises prévues à cet effet.

Remarques

- L'antenne cadre AM doit être placée à distance de cet appareil.
- Une antenne extérieure convenablement installée permet d'obtenir une réception de meilleure qualité qu'une antenne intérieure. Si la réception devait être mauvaise, installez une antenne extérieure. Pour de plus amples détails concernant cette question, veuillez consulter le revendeur ou le service après-vente Yamaha.
- L'antenne cadre AM doit être reliée à l'appareil, y compris dans le cas où une antenne AM extérieure est utilisée.

Antenne AM extérieure

Déployez par une fenêtre à l'extérieur un fil isolé en vinyle de 5 à 10 m de longueur.

Antenne cadre AM (fournie)

Antenne intérieure FM (fournie)

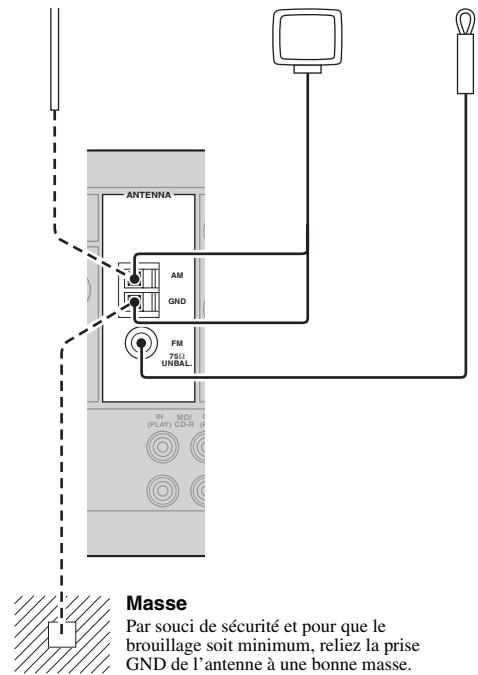

Masse

Par souci de sécurité et pour que le brouillage soit minimum, reliez la prise GND de l'antenne à une bonne masse. Une bonne masse peut être un pieu de métal enfoncé dans un sol humide.

Raccordement du câble d'alimentation

Lorsque tous les raccordements sont terminés, branchez le câble d'alimentation sur une prise secteur.

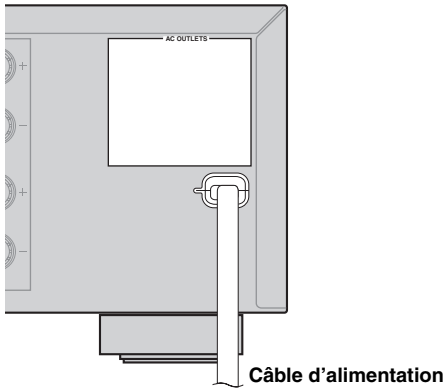

■ AC OUTLETS (SWITCHED)

Utilisez ces prises secteur pour alimenter les appareils connectés. Raccordez les câbles d'alimentation des autres appareils à ces prises. Ces prises sont alimentées sur le secteur lorsque cet appareil est en service. Toutefois, l'alimentation de ces prises est coupée lorsque cet appareil est en veille. Pour le détail sur la puissance maximale ou la consommation totale des appareils pouvant être raccordés à ces prises, voir "Caractéristiques techniques" à la page 73.

Mise en et hors service de cet appareil

■ Mise en service de cet appareil

Appuyez sur **① STANDBY/ON** (ou **Ⓜ POWER**) pour mettre cet appareil en service.



Lorsque vous mettez en service l'appareil, il faut attendre 4 à 5 secondes avant qu'il ne restitue le son.

■ Mise en veille de cet appareil.

Appuyez sur **① STANDBY/ON** (ou **Ⓝ STANDBY**) pour mettre l'appareil en veille.

En veille, l'appareil consomme une faible quantité d'électricité pour être en mesure de recevoir les signaux infrarouges qui peuvent être émis par le boîtier de télécommande.

Afficheur de la face avant

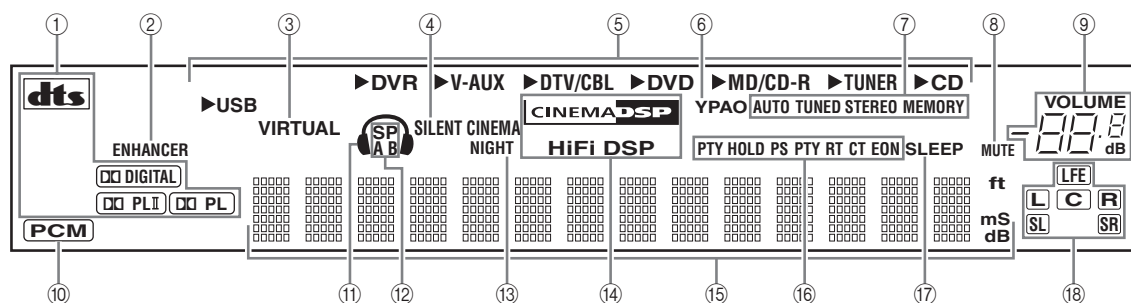

① Témoin de décodeur

Lorsque l'un des décodeurs de l'appareil est en fonctionnement, le témoin correspondant s'éclaire.

② Témoin ENHANCER

Ce témoin s'éclaire après la sélection de Compressed Music Enhancer (voir page 37).

③ Témoin VIRTUAL

Ce témoin s'éclaire lorsque la correction Virtual CINEMA DSP est active (voir page 38).

④ Témoin SILENT CINEMA

Ce témoin s'éclaire lorsque le casque est branché et qu'une correction de champ sonore est sélectionnée (voir page 38).

⑤ Témoins des sources d'entrée

Le curseur correspondant s'allume pour indiquer la source actuellement sélectionnée.

⑥ Témoin YPAO

S'éclaire lorsque vous activez la fonction "AUTO SETUP" et lorsque les réglages d'enceintes spécifiés dans "AUTO SETUP" sont utilisés tels quels sans être modifiés (voir page 24).

⑦ Témoins du syntoniseur

L'un de ces témoins s'éclaire lorsque l'appareil est en mode d'accord FM ou AM (voir pages 40).

⑧ Témoin MUTE

Ce témoin clignote lorsque le silencieux (MUTE) est en service (voir page 36).

⑨ Indicateur de niveau sonore (VOLUME)

Le niveau sonore actuel s'affiche ici.

⑩ Témoin PCM

Ce témoin s'éclaire lorsque l'appareil restitue un signal audionumérique PCM (modulation par impulsions et codage).

⑪ Témoin du casque

Ce témoin s'éclaire lorsque le casque est branché (voir page 36).

⑫ Témoins SP A B

Ces témoins s'éclairent en fonction du jeu d'enceintes avant choisi (voir page 33).

⑬ Témoin NIGHT

Ce témoin s'éclaire lorsque le mode d'écoute tardive est sélectionné (voir page 35).

⑭ Témoin CINEMA DSP

Ce témoin s'éclaire lorsque vous sélectionnez une correction de champ sonore CINEMA DSP (voir page 37).

Témoin HiFi DSP

Ce témoin s'éclaire lorsque vous sélectionnez une correction de champ sonore HiFi DSP (voir page 37).

⑮ Afficheur multifonction

Il fournit le nom de la correction de champ sonore utilisée et d'autres informations relatives aux réglages et modifications.

⑯ Témoins du système de diffusion de données radio

(Modèle pour l'Europe seulement)

PTY HOLD

Ce témoin s'éclaire pendant la recherche de station du système de diffusion de données radio dans le mode PTY SEEK.

PS, PTY, RT et CT

Ces témoins s'éclairent selon le mode d'affichage du système de diffusion de données radio sélectionné.

EON

Ce témoin s'éclaire lorsque des données EON sont reçues.

⑰ Témoin SLEEP

Ce témoin s'éclaire lorsque la minuterie de mise hors service est active (voir page 36).

⑱ Témoins des voies d'entrée et des enceintes

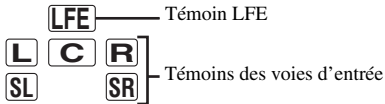

Témoin LFE

Ce témoin s'éclaire lorsque le signal d'entrée contient des éléments correctifs LFE.

Témoins des voies d'entrée

Ces témoins indiquent quelles voies sont présentes dans le signal d'entrée numérique.

■ Utilisation du boîtier de télécommande

Le boîtier de télécommande émet un rayon infrarouge. Veillez à le pointer directement sur le capteur de télécommande de l'appareil pour en assurer le fonctionnement.

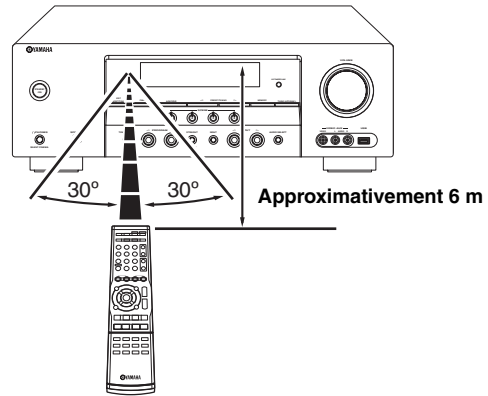

⑳ Émetteur infrarouge

Les signaux infrarouges de commande sont émis ici. Dirigez cette ouverture vers l'appareil sur lequel vous voulez agir.



Pour enregistrer les codes de commande des autres appareils, voir page 62.

Remarques

- Ne renversez aucun liquide sur le boîtier de télécommande.
- Ne laissez pas tomber le boîtier de télécommande.
- Ne conservez pas, ne rangez pas le boîtier de télécommande dans les endroits suivants:
 - très humides, par exemple près d'un bain
 - très chauds, par exemple près d'un poêle ou d'un appareil de chauffage
 - exposés à des températures très basses
 - poussiéreux

Optimisation du réglage des enceintes pour votre salle d'écoute

Cet appareil est doté de la technologie YPAO (Yamaha Parametric Room Acoustic Optimizer) qui permet d'éviter les réglages fastidieux d'enceintes et garantit une grande précision lors des réglages automatiques. Le microphone d'optimisation fourni capte les sons émis par les enceintes dans l'environnement d'écoute réel et cet appareil les analyse.

Utilisation de AUTO SETUP

Remarques

- Sachez qu'il est normal que des signaux puissants soient émis lorsque la procédure "AUTO SETUP" est exécutée.
- Pour que les résultats soient les meilleurs possible, veillez à ce que le plus grand silence règne dans la pièce tout au long des opérations "AUTO SETUP". Si les bruits ambiants sont importants, les résultats ne seront pas satisfaisants.



La procédure "AUTO SETUP" peut aussi être exécutée à partir du menu système qui apparaît sur l'affichage OSD ou sur l'afficheur de la face avant. La procédure "AUTO SETUP" est expliquée dans ce manuel à l'aide des illustrations de l'affichage OSD.

1 Vérifiez les points suivants avant d'entreprendre les réglages avec AUTO SETUP.

- Les enceintes sont raccordées correctement.
- Le casque est débranché de cet appareil.
- Cet appareil et le moniteur vidéo sont en service.
- Le caisson de graves raccordé est en service et le volume est à un niveau moyen (ou légèrement inférieur).
- Les commandes de la fréquence de coupure du caisson de graves raccordé sont au niveau maximal.
- Les enceintes FRONT A sont sélectionnées comme paires d'enceintes avant (voir page 33).
- La pièce est suffisamment silencieuse.

2 Branchez le microphone d'optimisation fourni sur la prise OPTIMIZER MIC située sur la face avant.

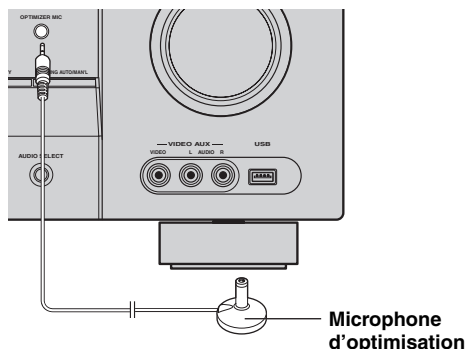

Les informations suivantes apparaissent sur l'affichage OSD.



3 Posez le microphone d'optimisation sur une surface plate, à l'emplacement de la position d'écoute en l'orientant vers le haut.

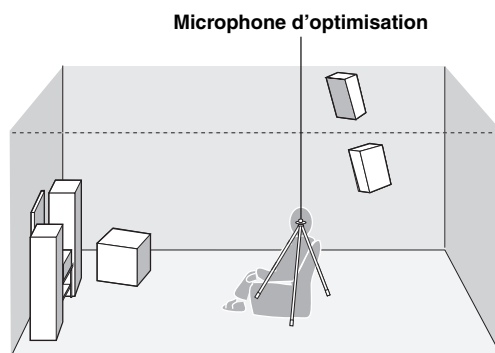

Si possible, montez le microphone d'optimisation sur un trépied (etc.) pour qu'il soit à la même hauteur que vos oreilles quand vous êtes assis à la position d'écoute. Le microphone d'optimisation peut être fixé à un trépied (etc.) avec la vis de celui-ci.

4 Appuyez sur **Ⓢ** AMP puis sur **Ⓢ** </> pour sélectionner "AUTO".

Choix: **AUTO**, RELOAD, UNDO, DEFAULT

- Sélectionnez "AUTO" pour que toute la procédure "AUTO SETUP" soit automatique.
- Sélectionnez "RELOAD" pour réactualiser les derniers réglages "AUTO SETUP" et annuler les précédents.
- Sélectionnez "UNDO" pour désactiver les derniers réglages "AUTO SETUP" et rétablir les précédents.
- Sélectionnez "DEFAULT" pour rétablir les réglages par défaut des paramètres "AUTO SETUP".

Remarque

L'option "RELOAD" ou "UNDO" est disponible seulement si vous avez exécuté "AUTO SETUP" antérieurement et confirmé les réglages.

5 Appuyez sur **Ⓢ** ▽ pour sélectionner "START", puis appuyez sur **Ⓢ** ENTER pour démarrer les opérations.

Le réglage auto des différents paramètres commence. Pendant le réglage auto, des signaux d'essai puissants sont émis par chaque enceinte. Lorsque tous les éléments ont été réglés, la page "AUTO:RESULT" apparaît sur l'affichage OSD.

Remarques

- N'effectuez aucune autre opération sur cet appareil pendant le réglage auto.
- Il est conseillé de sortir de la pièce pendant toute la durée de la procédure. Le réglage auto de tous les paramètres dure environ 3 minutes.

L'appareil effectue les contrôles suivants:

Raccordement des enceintes/Niveau du volume WIRING/LEVEL

Vérification des enceintes reliées et de la polarité des connexions. Vérification et réglage du niveau sonore de chaque enceinte.

Distance des enceintes DISTANCE

Vérification de la distance de chaque enceinte par rapport au siège de l'auditeur et synchronisation de la sortie de toutes les voies.

Taille des enceintes SIZE

Vérification de la réponse en fréquence de chaque enceinte et spécification de la fréquence de recouvrement des basses fréquences pour chaque voie.

La page suivante s'affiche.

```
AUTO:MENU
  SETUP.....AUTO
  → START
  Automatic
  Processing
  of all item
  [▲]/[▼]:Up/Down
  [ENTER]:Start
```



```
AUTO:CHECK
  → INITIALIZING
  → WIRING/LEVEL
  DISTANCE
  SIZE
  WAITING...
  .....
  [▲]:Exit
```



```
AUTO:RESULT
  NO WARNING
  RESULT
  SP : 3/2/0,1
  DIST: 3,2/3,5m
  LVL : -2/+2dB
  → YSET CANCEL
  [▲]/[▼]:Up/Down
  [ENTER]:Enter
```

Les résultats affichés sur la page "RESULT" sont les suivants.

Nombre d'enceintes SP

Indique le nombre d'enceintes raccordées à cet appareil dans l'ordre suivant:

Avant/Arrière/Caisson de graves

Distance des enceintes DIST

Indique la distance aux enceintes depuis la position d'écoute dans l'ordre suivant:

Enceinte la plus proche/Enceinte la plus éloignée

Niveau de sortie des enceintes LVL

Indique le niveau de sortie des enceintes, dans l'ordre suivant:

Niveau le plus bas/Niveau le plus élevé

Remarques

- Si la mention "E-6:INTERNAL ERROR" s'affiche au cours des essais, recommencez à partir de l'étape 4.
- Si vous avez sélectionné "RELOAD" au cours de l'étape 4, aucun signal d'essai ne sera émis.
- Si une erreur se produit pendant la procédure "AUTO:CHECK", celle-ci est annulée et l'erreur est indiquée. Pour le détail, voir "Si une page d'erreur s'affiche" à la page 27.
- Si un problème éventuel est détecté par l'appareil pendant le réglage des paramètres avec "AUTO SETUP", "WARNING" et le numéro des messages d'avertissement apparaissent dans la partie supérieure de "RESULT" (voir page 27).

6 Appuyez sur **Ⓢ** **ENTER** pour afficher les détails des réglages effectués.

7 Appuyez plusieurs fois de suite sur **Ⓢ** **◀/▶** pour voir les différentes pages de résultats.

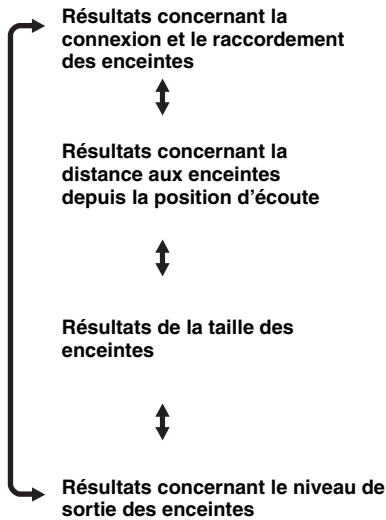

Si les résultats ne vous satisfont pas ou si vous préférez régler manuellement chaque paramètre, exécutez "MANUAL SETUP" (voir page 49).

Remarque

En fonction des caractéristiques des enceintes, les distances indiquées sur la page de résultats de "DISTANCE" peuvent être plus grandes que les distances réelles.

8 Appuyez sur **Ⓢ** **ENTER** pour revenir à la page de "AUTO:RESULT".

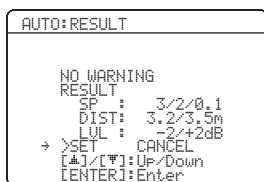

9 Assurez-vous que le pointeur indique "SET" et "CANCEL" puis appuyez sur **Ⓢ** **◀/▶** pour sélectionner "SET" ou "CANCEL".

Choix: **SET**, **CANCEL**

- Sélectionnez "SET" pour valider les résultats de la procédure "AUTO SETUP".
- Sélectionnez "CANCEL" pour annuler les résultats de la procédure "AUTO SETUP".

10 Appuyez sur **Ⓢ** **ENTER** pour valider votre choix.

L'écran "SET MENU" supérieur apparaît sur l'affichage OSD.

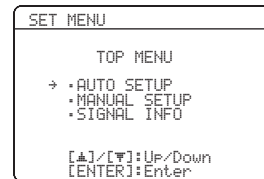

11 Appuyez sur **Ⓢ** **MENU** pour quitter le mode "SET MENU".

12 Débranchez le microphone d'optimisation de cet appareil.

Le microphone d'optimisation est sensible à la chaleur. Rangez-le à l'abri des rayons du soleil et ne le posez-pas sur cet appareil.



Si vous changez les enceintes ou leur position, ou si vous modifiez la disposition des éléments de la pièce d'écoute, vous devez exécuter une nouvelle fois "AUTO SETUP" pour effectuer un nouvel étalonnage de la chaîne.

■ Si une page d'erreur s'affiche

Appuyez sur \odot Δ / ∇ / \triangleleft / \triangleright pour sélectionner "RETRY" ou "EXIT", puis appuyez sur \odot **ENTER**.

La page suivante montre un exemple d'affichage OSD de "E-5:USER CANCEL".

```
AUTO:ERROR
→ E-5:USER CANCEL
  Don't operate
  any function

>RETRY EXIT
[4]/[*]:Select
[ENTER]:Return
```

Choix: **RETRY**, **EXIT**

- Sélectionnez "RETRY" pour essayer d'exécuter une nouvelle fois la procédure "AUTO SETUP".
- Sélectionnez "EXIT" pour sortir de la procédure "AUTO SETUP".

■ Si "WARNING" apparaît

Si un problème éventuel est détecté par l'appareil pendant le réglage des paramètres avec "AUTO SETUP", "WARNING" apparaît dans l'affichage "RESULT:EXIT". Vérifiez les messages d'avertissement pour corriger les réglages d'enceintes.

Remarque

Contrairement aux erreurs, les avertissements n'annulent pas la procédure "AUTO SETUP".

1 Positionnez le pointeur sur "WARNING" et appuyez sur \odot **ENTER** pour voir les informations concernant cet avertissement.

Le nombre à la droite de "WARNING" indique le nombre de messages d'avertissement.

```
AUTO:RESULT
→ WARNING<1>
  RESULT
  SP : 3/2/0.1
  DIST: 3.2/3.5m
  LVL : -2/+2dB
>SET CANCEL
[4]/[*]:UP/Down
[ENTER]:Enter
```

2 Appuyez plusieurs fois de suite sur \odot \triangleleft / \triangleright pour voir les différentes pages d'avertissement.

```
WARNING:W-1
<OUT OF PHASE>
Reverse Channel
-- FR
CENTER --
--

[4]/[*]:Select
[ENTER]:Return
```



- Pour le détail sur chaque message d'avertissement, reportez-vous au passage "AUTO SETUP" dans "Guide de dépannage" à la page 68.
- Si un avertissement ne s'applique pas à une enceinte, "--" est mentionné.

3 Appuyez sur \odot **ENTER** pour revenir à la première page de "RESULT:EXIT".

Sélection des modèles de SCENE

Pour répondre à diverses situations, 15 modèles de SCENE ont été programmés sur cet appareil. Les modèles de SCENE suivants ont été attribués en usine à chaque touche SCENE.

- SCENE 1:** DVD Movie Viewing
- SCENE 2:** Music Disc Listening
- SCENE 3:** TV Viewing
- SCENE 4:** Radio Listening

Si vous souhaitez utiliser d'autres modèles de SCENE, vous pouvez en sélectionner de nouveaux dans la bibliothèque de modèles SCENE et les attribuer aux touches SCENE sélectionnées sur la face avant et le boîtier de télécommande.

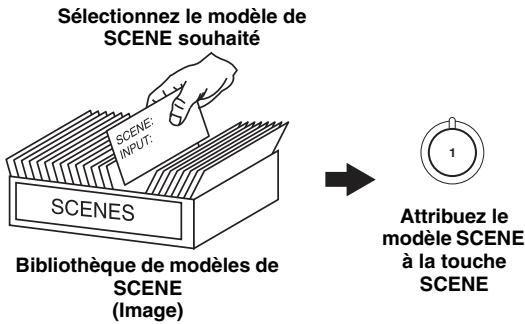

Sélection du modèle de SCENE souhaité

1 Appuyez 3 secondes sur la touche **SCENE** (ou **SCENE**) souhaitée.

Le témoin de la touche SCENE sélectionnée sur la face avant se met à clignoter, et le nom du modèle de SCENE actuellement attribué à cette touche apparaît sur l'afficheur de la face avant.

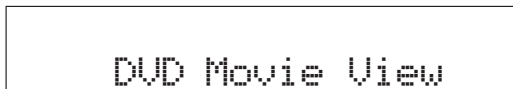
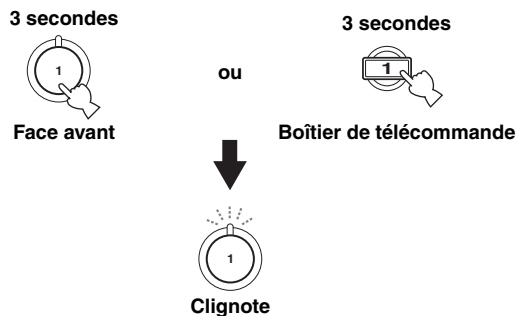

2 Appuyez sur **INPUT** </> (ou bien sur **AMP** puis sur </>) pour sélectionner le modèle souhaité.

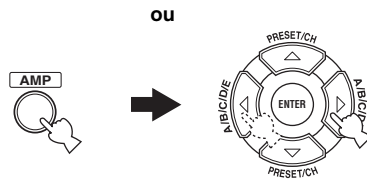
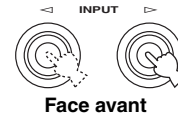

3 Appuyez une nouvelle fois sur la touche **SCENE** (ou **SCENE**) pour valider votre choix.

Le modèle de SCENE sélectionné est attribué à la touche.



ou



Remarques

- Si le modèle n'est pas validé en l'espace de 30 secondes à la fin de la dernière opération, la procédure est automatiquement annulée.
- Après avoir attribué des modèles de SCENE aux touches SCENE souhaitées, vous devrez peut-être spécifier la source d'entrée pour le modèle de SCENE à l'aide du boîtier de télécommande. Voir page 59 pour de plus amples détails.

■ Quel modèle de SCENE aimeriez-vous sélectionner?

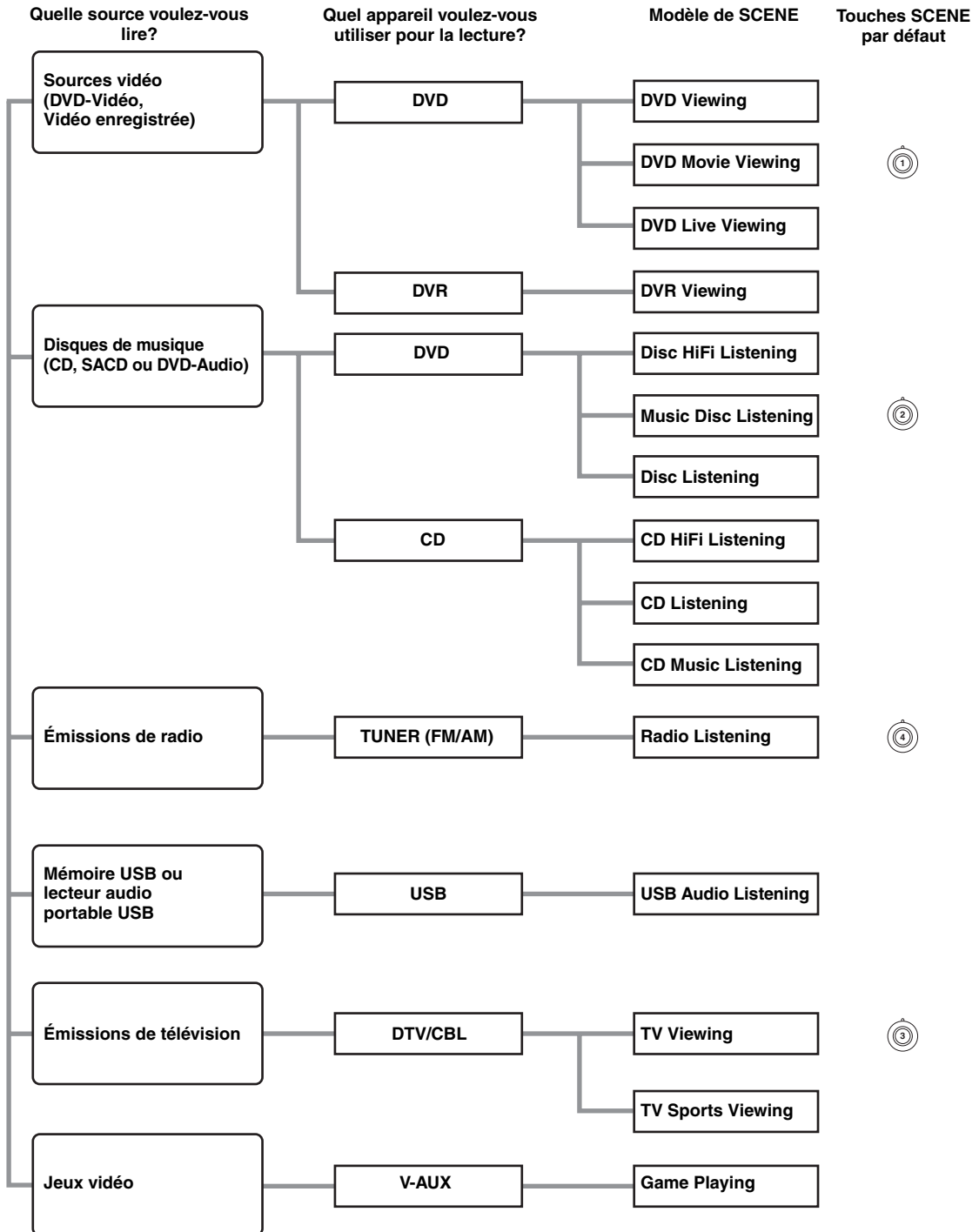

Vous pouvez créer vos propres modèles de SCENE en modifiant les modèles de SCENE programmés. Voir page 31 pour de plus amples détails.

■ Descriptions des modèles de SCENE programmés

Modèle de SCENE	
Description	
Source d'entrée	Mode de lecture

DVD Viewing	
Sélectionnez le modèle de SCENE que vous voulez utiliser pour la lecture d'enregistrements ordinaires sur votre lecteur de DVD.	
DVD	STRAIGHT

DVD Movie Viewing (Réglage par défaut SCENE 1)	
Sélectionnez ce modèle de SCENE pour reproduire des films sur votre lecteur de DVD.	
DVD	Movie Dramatic

DVD Live Viewing	
Sélectionnez ce modèle de SCENE pour reproduire des vidéos de musique en direct sur votre lecteur de DVD.	
DVD	Pop/Rock

DVR Viewing	
Sélectionnez ce modèle de SCENE pour reproduire des films sur votre enregistreur vidéo numérique.	
DVR	Movie Dramatic

Disc HiFi Listening	
Sélectionnez ce modèle de SCENE pour reproduire en haute fidélité le son de disques de musique sur votre lecteur de DVD.	
DVD	DIRECT STEREO

Music Disc Listening (Réglage par défaut SCENE 2)	
Sélectionnez ce modèle de SCENE pour reproduire des disques de musique sur votre lecteur de DVD.	
DVD	2ch Stereo

Disc Listening	
Sélectionnez ce modèle de SCENE pour reproduire des disques de musique sur votre lecteur de DVD comme musique de fond.	
DVD	5ch Stereo

CD HiFi Listening	
Sélectionnez ce modèle de SCENE pour reproduire en haute fidélité le son de disques de musique sur votre lecteur de CD.	
CD	DIRECT STEREO

CD Listening	
Sélectionnez ce modèle de SCENE pour reproduire des disques de musique sur votre lecteur de CD.	
CD	2ch Stereo

CD Music Listening	
Sélectionnez ce modèle de SCENE pour reproduire la source de musique sur votre lecteur de CD comme musique de fond.	
CD	5ch Stereo

Radio Listening (Réglage par défaut SCENE 4)	
Sélectionnez ce modèle de SCENE pour écouter des émissions de radio FM ou AM.	
TUNER	MUSIC ENHANCER 5ch STEREO

USB Audio Listening	
Sélectionnez ce modèle de SCENE pour écouter de la musique enregistrée dans votre mémoire USB ou votre lecteur audio portable.	
USB	MUSIC ENHANCER 5ch STEREO

TV Viewing (Réglage par défaut SCENE 3)	
Sélectionnez ce modèle de SCENE pour voir des émissions de télévision.	
DTV/CBL	STRAIGHT

TV Sports Viewing	
Sélectionnez ce modèle de SCENE pour voir des émissions sportives à la télévision.	
DTV/CBL	TV Sports

Game Playing	
Sélectionnez ce modèle de SCENE pour jouer des jeux vidéo.	
V-AUX	Game

Création de vos propres modèles SCENE

Vous pouvez créer vos propres modèles de SCENE pour chaque touche SCENE. Pour ce faire, vous pouvez vous baser sur les 15 modèles de SCENE programmés.

Personnalisation des modèles SCENE programmés

Utilisez cette fonction pour personnaliser les modèles de SCENE programmés.

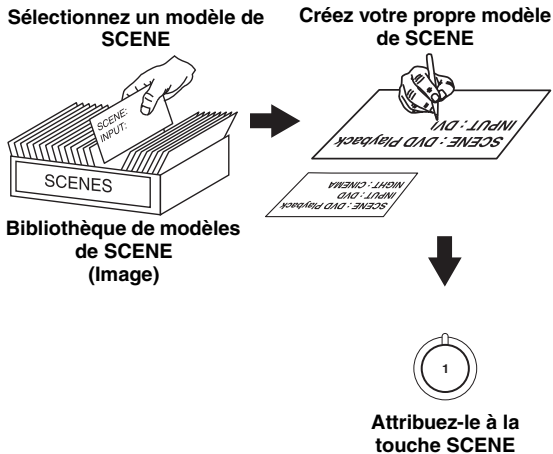

1 Mettez en service le moniteur vidéo relié à l'appareil.

2 Appuyez 3 secondes sur la touche **SCENE** souhaitée, puis appuyez sur **AMP**.

L'écran de personnalisation de modèle de SCENE apparaît sur le moniteur vidéo.

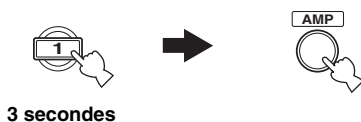

Remarque

Si le modèle de SCENE que vous voulez personnaliser n'est attribué à aucune des touches **SCENE**, appuyez plusieurs fois de suite sur **SCENE** pour afficher le modèle souhaité sur la page du menu.

3 Appuyez sur **SCENE** / **SCENE** pour sélectionner le paramètre souhaité du modèle de SCENE puis sur **SCENE** / **SCENE** pour sélectionner la valeur souhaitée pour ce paramètre.

Les paramètres suivants peuvent être spécifiés pour chaque modèle de SCENE:

- **INPUT:** Appareil source
- **MODE:** Corrections de champ sonore, mode STRAIGHT ou DIRECT STEREO actifs (voir pages 34 et 38)
- **NIGHT:** Réglage du mode d'écoute tardive (voir page 35)
 - **SYSTEM:** Le mode d'écoute tardive actuel est conservé.
 - **CINEMA:** Le mode d'écoute tardive se règle sur le mode CINEMA.
 - **MUSIC:** Le mode d'écoute tardive se règle sur le mode MUSIC.

4 Appuyez une nouvelle fois sur la touche **SCENE** pour valider les modifications.



Vos propres modèles de SCENE sont marquées d'un astérisque (*).

Remarques

- Après avoir attribué des modèles de SCENE aux touches **SCENE** souhaitées, vous devrez peut-être spécifier la source d'entrée pour le modèle de SCENE à l'aide du boîtier de télécommande. Voir page 59 pour de plus amples détails.
- Vous pouvez créer un modèle de SCENE personnalisé pour chaque touche **SCENE**, et si vous créez un autre modèle de SCENE pour la même touche, l'ancien modèle de SCENE sera remplacé par le nouveau.
- Le nouveau modèle n'est disponible que par la touche **SCENE** à laquelle il a été attribué.

Changement du nom des modèles de SCENE

Sélectionnez "SCENE" à l'étape 3 de "Personnalisation des modèles SCENE programmés" puis appuyez sur **ENTER**.

- Appuyez sur **SCENE** / **SCENE** pour sélectionner le caractère souhaité.
- Appuyez sur **SCENE** / **SCENE** pour mettre le soulignement "_" sous l'espace ou le caractère souhaité.
- Appuyez sur **RETURN** pour annuler le nouveau nom.
- Appuyez sur **ENTER** pour confirmer le nouveau nom.

Attention

Il faut être très prudent lorsque vous écoutez des CD codés en DTS. Lorsque vous écoutez un CD codé en DTS sur un lecteur de CD incompatible avec DTS, vous entendez des parasites qui risquent d'abîmer les haut-parleurs. Vérifiez que votre lecteur de CD peut lire les CD codés en DTS. Vérifiez également le volume sonore de votre lecteur de CD avant d'écouter un CD codé en DTS.

Opérations de base

1 Mettez en service le moniteur vidéo relié à l'appareil.

2 Appuyez plusieurs fois de suite sur $\textcircled{14}$ INPUT $\triangleleft/\triangleright$ (ou sur une des touches de sélection d'entrée \textcircled{C}) pour sélectionner la source souhaitée.

Le nom de la source actuelle est indiquée sur l'afficheur de la face avant pendant quelques secondes.

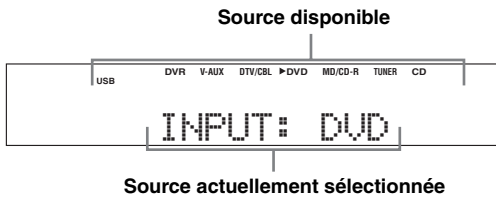

3 Commencez la lecture sur l'appareil sélectionné, ou choisissez une station de radio.

- Voir le mode d'emploi de l'appareil concerné.
- Voir page 40 pour le détail sur les instructions concernant l'accord FM/AM.

4 Tournez $\textcircled{8}$ VOLUME (ou appuyez sur \textcircled{R} VOLUME +/-) pour régler le volume au niveau souhaité.

5 Appuyez plusieurs fois de suite sur $\textcircled{11}$ PROGRAM $\triangleleft/\triangleright$ (ou bien appuyez sur $\textcircled{1}$ AMP puis sur $\textcircled{1}$ PROG $\triangleleft/\triangleright$) pour sélectionner la correction de champ sonore souhaitée.

Le nom de la correction de champ sonore sélectionnée apparaît sur l'afficheur de la face avant. Voir page 37 pour de plus amples détails concernant les corrections de champ sonore.



Remarques

- Choisissez la correction de champ sonore en fonction de vos préférences et non pas en vous basant uniquement sur son nom.
- Lorsque vous sélectionnez une source, l'appareil adopte automatiquement la dernière correction de champ sonore associée à cette source.
- Les corrections de champ sonore ne peuvent pas être sélectionnées lorsque l'appareil relié aux prises MULTI CH INPUT est sélectionné comme source (voir page 33).
- Si les signaux PCM reçus ont une fréquence d'échantillonnage supérieure à 48 kHz, l'appareil se met automatiquement en mode "STRAIGHT" (voir page 38).
- Pour obtenir des indications sur la source actuellement sélectionnée sur l'affichage OSD, voir page 35 pour le détail.

■ Référence rapide

Lorsque vous voulez...	Voir page
Écouter un son pur en stéréo hi-fi	34
Régler la qualité tonale des enceintes avant	34
Régler les paramètres des corrections de champ sonore	39
Écouter la nuit des sources ayant une large dynamique	35
Utiliser un casque	36
Sélectionner un décodeur pour écouter une source	38
Mettre automatiquement cet appareil en veille	36

Opérations complémentaires

■ Sélection de l'appareil raccordé aux prises MULTI CH INPUT comme source d'entrée

Appuyez plusieurs fois de suite sur **INPUT** $\triangleleft/\triangleright$ (ou appuyez sur **MULTI CH IN**) de sorte que "MULTI CH" apparaisse sur l'afficheur de la face avant.



Utilisez le menu "MULTI CH SET" dans "INPUT MENU" pour régler le paramètre pour MULTI CH INPUT (voir page 57).

Remarques

- Les corrections de champ sonore ne peuvent pas être sélectionnées lorsque l'appareil raccordé aux prises MULTI CH INPUT est sélectionné comme source.
- Si le casque est branché, seules les voies avant gauche et droite sont disponibles en sortie.

■ Sélection de la paire d'enceintes avant

Cette fonction permet de sélectionner la paire d'enceintes avant (FRONT A ou FRONT B).

Appuyez plusieurs fois de suite sur

SPEAKERS sur la face avant pour mettre en ou hors service la paire d'enceintes avant raccordée aux bornes FRONT A ou FRONT B.

Le réglage de paire d'enceintes avant change de la façon suivante:

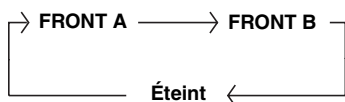

Remarque

Réduisez complètement le volume de cet appareil avant de changer la paire d'enceintes.

■ Utilisation de la fonction Zone B

Si vous réglez "FRONT B" sur "ZONE B" (voir page 51), vous pourrez utiliser les enceintes raccordées aux bornes d'enceintes FRONT B installées dans une autre pièce (Zone B).

Appuyez plusieurs fois de suite sur

SPEAKERS sur la face avant pour mettre les enceintes de la Zone B en ou hors service.

Lorsque les enceintes de la Zone B sont en service, le son est coupé sur toutes les enceintes de la pièce principale.

Remarques

- Vous ne pouvez pas mettre en service simultanément les enceintes de la pièce principale et les enceintes de la Zone B.
- Si vous sélectionnez CINEMA DSP comme correction de champ sonore et mettez les enceintes de la Zone B en service, la correction Virtual CINEMA DSP s'activera automatiquement (voir page 38).

■ Sélection des prises d'entrée audio (AUDIO SELECT)

Cet appareil possède diverses prises d'entrée. Cette fonction (sélection des prises d'entrée audio) permet de changer de prises lorsqu'une même source est attribuée à plusieurs prises.



- Dans la plupart des cas, il est conseillé de régler la sélection de prise d'entrée audio sur "AUTO".
- Vous pouvez choisir la prise d'entrée audio par défaut de cet appareil à l'aide du paramètre "AUDIO SELECT" dans "OPTION MENU" (voir page 58).

Appuyez plusieurs fois de suite sur **AUDIO SELECT** (ou **AUDIO SEL**) pour choisir le réglage de sélection de prises d'entrée audio souhaité.



Réglage de sélection de prises d'entrée audio

- AUTO** Ce mode sélectionne automatiquement les signaux d'entrée dans l'ordre suivant:
- (1) Signaux numériques
 - (2) Signaux analogiques
- ANALOG** Ce mode ne sélectionne que les signaux analogiques. Si aucun signal analogique n'est appliqué à l'entrée, aucun son n'est émis.

Remarque

Cette fonction n'est pas disponible si aucune prise d'entrée numérique n'a été attribuée à la source sélectionnée.

■ Écoute du son pur en stéréo hi-fi

Le mode DIRECT STEREO permet de contourner les décodeurs et processeurs DSP de cet appareil pour restituer le son pur en stéréo hi-fi des sources PCM et analogiques.

Appuyez sur **Ⓜ DIRECT STEREO** (ou bien appuyez sur **Ⓛ AMP** puis sur **Ⓜ DIRECT ST.**) pour sélectionner “DIRECT STEREO”.

Remarques

- Pour éviter des bruits inattendus, n'utilisez pas de CD portant une gravure DTS lorsque le mode DIRECT STEREO est sélectionné.
- Lorsque des signaux multivoies (Dolby Digital et DTS) sont appliqués à l'entrée, l'appareil sélectionne automatiquement l'entrée analogique correspondante.
- Aucun son n'est produit par le caisson de graves.
- Les paramètres “TONE CONTROL” (sur cette page) et “SOUND MENU” (voir page 51) n'agissent pas (sauf pour les réglages de niveau des enceintes).
- La luminosité de l'afficheur de la face avant diminue automatiquement.

■ Réglage de la qualité tonale

Appuyez plusieurs fois de suite sur **Ⓢ TONE CONTROL** pour sélectionner “BASS” ou “TREBLE”, puis appuyez sur **Ⓢ PROGRAM** **◀ / ▶** (ou **Ⓢ PROG** **◀ / ▶**) pour ajuster le niveau de réponse de la fréquence correspondante.

- Sélectionnez “BASS” pour régler les graves.
- Sélectionnez “TREBLE” pour régler les aigus.

Remarques

- Les réglages que vous effectuez pour les enceintes sont indépendants de ceux du casque.
- Si vous augmentez ou diminuez les aigus ou les graves à leurs valeurs extrêmes, la qualité tonale des enceintes d'ambiance peut être en désaccord avec celle des enceintes avant gauche et droite.

■ Réglage des niveaux de sortie des enceintes

Vous pouvez régler le niveau de sortie de chaque enceinte tandis que vous écoutez une source musicale.

Remarque

Cette opération annule tous les réglages de niveau effectués grâce à “AUTO SETUP” (voir page 24) et “SP LEVEL” (voir page 53).

1 Press **Ⓛ AMP** and then press **Ⓢ LEVEL** repeatedly to select the speaker you want to adjust.

Affichage	Enceinte ajustée
FRONT L	Enceinte avant gauche
FRONT R	Enceinte avant droite
CENTER	Enceinte centrale
SWFR	Caisson de graves
SUR. L	Enceinte d'ambiance gauche
SUR. R	Enceinte d'ambiance droite



À partir du moment où vous avez appuyé sur **Ⓢ LEVEL** sur le boîtier de télécommande, vous pouvez aussi sélectionner les enceintes à l'aide de **Ⓢ Δ / ▽**.

2 Appuyez sur **Ⓢ ◀ / ▶** sur le boîtier de télécommande pour régler le niveau de sortie des enceintes.

Le niveau peut être réglé de +10 dB à -10 dB.



Vous pouvez appuyer sur **Ⓢ A/B/C/D/E** pour sélectionner une enceinte puis sur **Ⓢ PRESET/TUNING** **◀ / ▶** pour régler le niveau de sortie de cette enceinte.

■ Sélection du mode d'écoute tardive

Les modes d'écoute tardive facilitent la perception des détails lorsqu'un bas niveau sonore est employé, par exemple tard dans la soirée.

1 Press **Ⓜ** AMP and then press **Ⓛ** NIGHT repeatedly to select "NIGHT:CINEMA" or "NIGHT:MUSIC".

Choix: NIGHT:CINEMA, NIGHT:MUSIC, OFF

- Sélectionnez "NIGHT:CINEMA" lorsque vous regardez un film pour réduire la dynamique de la piste sonore et rendre les dialogues plus faciles à comprendre quand le son est réduit.
- Sélectionnez "NIGHT:MUSIC" pour pouvoir écouter sans problème tous les types de son.
- Sélectionnez "OFF" si vous ne souhaitez pas utiliser cette fonction.



Lorsqu'un mode d'écoute tardive est sélectionné, le témoin NIGHT s'éclaire sur l'afficheur de la face avant.

2 Appuyez sur **Ⓜ** ◀ / ▶ pour régler le niveau de l'effet lorsque "NIGHT:CINEMA" ou "NIGHT:MUSIC" est affiché sur la face avant.

Choix: MIN, MID, MAX

- Sélectionnez "MIN" pour utiliser la compression minimale.
- Sélectionnez "MID" pour utiliser la compression standard.
- Sélectionnez "MAX" pour utiliser la compression maximale.



Les réglages "NIGHT:CINEMA" et "NIGHT:MUSIC" sont sauvegardés séparément.

Remarques

- Vous ne pouvez pas utiliser les modes d'écoute tardive dans les cas suivants:
 - lorsque le mode DIRECT STEREO (voir page 34) est sélectionné.
 - lorsque l'appareil raccordé aux prises MULTI CH INPUT est sélectionné comme source.
 - lorsque le casque est relié à la prise PHONES.
 - si la correction de champ sonore est sélectionnée pendant l'écoute d'un morceau de musique provenant d'une mémoire USB, etc.
- L'effet d'un mode d'écoute tardive est plus ou moins notable selon la nature de la source et les corrections sonores que vous avez choisies.

■ Affichage des informations concernant les signaux

Vous pouvez afficher le format, la fréquence d'échantillonnage, la voie, le débit binaire et les balises du signal actuel.

1 Press **Ⓜ** AMP and then press **Ⓜ** MENU on the remote control.

L'écran "SET MENU" supérieur apparaît sur l'affichage OSD.



2 Appuyez plusieurs fois de suite sur **Ⓜ** ▼ pour sélectionner "SIGNAL INFO", puis appuyez sur **Ⓜ** ENTER.

Les informations suivantes apparaissent sur l'affichage OSD.

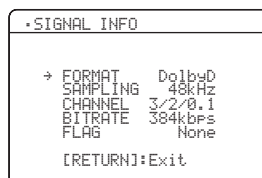

Affichage	Description
FORMAT	Format du signal.
SAMPLING	C'est le nombre d'échantillons par seconde extrait d'un signal continu de manière à obtenir un signal discret.
CHANNEL	C'est le nombre de voies dans le signal d'entrée fourni par la source (avant/ambiance/LFE).
BITRATE	Le nombre de bits passant à un point donné par seconde.
FLAG	Balise associée aux signaux DTS, Dolby Digital ou PCM et destiné à ordonner à l'appareil de sélectionner le décodeur approprié.



Les informations indiquées par le curseur apparaissent aussi sur l'afficheur de la face avant.

3 Appuyez de nouveau sur **Ⓜ** MENU pour quitter le mode "SET MENU".

■ Lecture d'une source vidéo en toile de fond

Vous pouvez associer une image provenant d'une source vidéo à des sons fournis par une source audio. Par exemple, vous pouvez écouter une pièce de musique classique tout en regardant l'image, sur le moniteur vidéo, d'un beau paysage, image qui est fournie par une source vidéo.

Utilisez les touches de sélection d'entrée, sur le boîtier de télécommande, pour choisir la source vidéo puis sélectionnez une source audio.

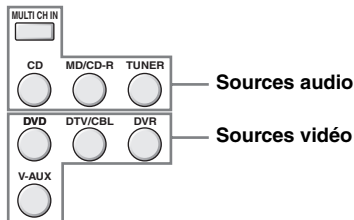

■ Utilisation d'un casque

Branchez un casque muni d'un câble à fiche audio analogique stéréo sur la prise PHONES sur la face avant.

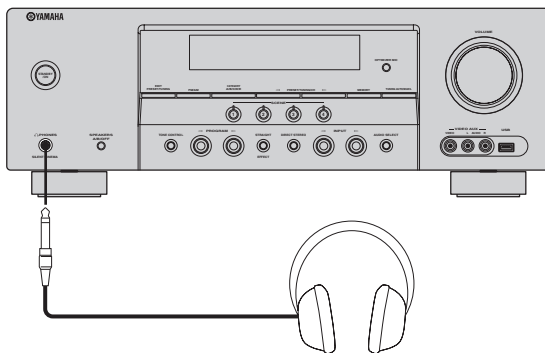

Lorsque vous sélectionnez une correction de champ sonore, le mode SILENT CINEMA s'active automatiquement (voir page 38).

Remarques

- Lorsque vous raccordez un casque, aucun signal n'est transmis aux bornes d'enceintes.
- À ce moment-là, les signaux audio Dolby Digital et DTS sont réduits à des signaux pour les voies gauche et droite du casque.

■ Mise en sourdine du son

Appuyez sur **MUTE pour mettre le son en sourdine.**

Appuyez une nouvelle fois sur **MUTE** pour rétablir le son.



- Vous pouvez aussi tourner **VOLUME** (ou appuyer sur **VOLUME +/-**) pour rétablir le son.
- Vous pouvez régler le niveau du silencieux à l'aide du paramètre "MUTE TYPE" dans "SOUND MENU" (voir page 54).
- Le témoin MUTE clignote sur l'afficheur de la face avant lorsque le son est mis en sourdine et disparaît de l'afficheur lorsque le son est rétabli.

■ Utilisation de la minuterie de mise hors service

Utilisez cette minuterie pour mettre l'appareil en veille après l'écoulement d'un certain temps. La minuterie met également hors service tous les appareils alimentés par la prise AC OUTLETS (voir page 21).

Press **AMP and then press **SLEEP** repeatedly to set the amount of time.**

À chaque pression sur **SLEEP**, les indications de l'afficheur de la face avant changent, comme il est indiqué ci-dessous.

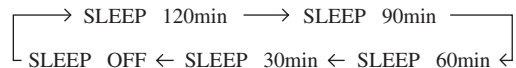

Le témoin SLEEP clignote tandis que vous précisez le temps de la minuterie. Sur l'afficheur de la face avant, le témoin SLEEP demeure éclairé et le nom de la correction de champ sonore sélectionnée apparaît à nouveau lorsque la minuterie est mise en service.



- Pour mettre la minuterie hors service, appuyez plusieurs fois de suite sur **SLEEP** sur le boîtier de télécommande jusqu'à ce que "SLEEP OFF" apparaisse sur l'afficheur de la face avant.
- Vous pouvez aussi annuler la minuterie de mise hors service en appuyant sur **STANDBY/ON** (ou **STANDBY**) pour mettre cet appareil en veille.

Corrections de champ sonore

Cet appareil est doté de plusieurs décodeurs numériques de précision qui vous garantissent la reproduction multivoie de pratiquement toutes les sources (stéréo ou multivoies).

Press **PROGRAM** $\triangleleft/\triangleright$ (or press **AMP** and then press **PROG** $\triangleleft/\triangleright$ repeatedly).

Le nom de la correction de champ sonore sélectionnée apparaît sur l'afficheur de la face avant.



- Choisissez la correction de champ sonore en fonction de vos préférences et non pas en vous basant uniquement sur son nom.
- Vous pouvez sélectionner "Music Enh. 2ch" et "Music Enh. 5ch" en appuyant plusieurs fois de suite sur **ENHANCER**
- sur le boîtier de télécommande.

Remarques

- Lorsque vous sélectionnez une source, l'appareil adopte automatiquement la dernière correction de champ sonore associée à cette source.
- Les corrections de champ sonore ne peuvent pas être sélectionnées lorsque l'appareil relié aux prises MULTI CH INPUT est sélectionné comme source (voir page 33).
- Si les signaux PCM reçus ont une fréquence d'échantillonnage supérieure à 48 kHz, l'appareil se met automatiquement en mode "STRAIGHT".
- La correction de champ sonore est annulée si le mode d'écoute tardive est sélectionné pendant l'écoute d'un morceau de musique provenant d'une mémoire USB, etc. sélectionné.

Description des corrections de champ sonore

Catégorie	Correction	Description
MUSIC	Pop/Rock	Traitement CINEMA DSP. Cette correction restitue l'atmosphère d'un concert de musique pop, rock ou de jazz en direct. Le champ sonore est celui d'un immense pavillon où sont mis en valeur l'éclat des voix, les solistes et les battements des instruments à rythme sur la scène.
	Hall	Traitement HiFi DSP. Ce champ sonore convient à la musique classique et orchestrale. Les caractéristiques utilisées pour corriger le champ sonore sont celles d'une grande salle de concert à Munich. Elles permettent d'obtenir une réverbération à la fois magnifique et délicate et une atmosphère majestueuse.
	Jazz	Traitement HiFi DSP. Ce champ sonore convient au jazz et à la musique fusion. Les caractéristiques utilisées pour corriger le champ sonore sont celles d'un club de jazz célèbre à New York. Elles permettent d'obtenir une réverbération claire.
ENTERTAIN	Game	Traitement CINEMA DSP. Cette correction permet d'obtenir des effets sonores dynamiques et saisissants pendant le jeu. Elle vous fait sentir la profondeur et les sons environnants en trois dimensions du lieu de l'action et ajoute des effets sonores enveloppant comme au cinéma aux scènes des films.
	TV Sports	Traitement CINEMA DSP. Cette correction permet de bénéficier d'émissions sportives en stéréo et d'émissions de variétés dans une ambiance sonore vivante. Dans le cas de relais sportifs, les voix des commentateurs et des annonceurs viennent clairement du centre tandis que les encouragements viennent du pourtour, si bien que vous avez l'impression d'être dans un stade.
MOVIE	Movie Spacious	Traitement CINEMA DSP. Ce champ sonore est destiné aux films et, en mettant l'accent sur les effets sonores spectaculaires, il est tout indiqué pour les grands écrans. Ce programme reproduit une large dynamique, des effets sonores les plus insignifiants aux sons les plus puissants.
	Movie Dramatic	Traitement CINEMA DSP. Ce champ sonore est également destiné aux films mais il met l'accent sur les effets sonores tri-dimensionnels. Il restreint dans une certaine mesure la réverbération, mais reproduit des effets sonores et la musique de fond dans une ambiance tri-dimensionnelle douce, avec au centre des voix claires.
STEREO	2ch Stereo	Réduit les sources multivoies à des sources à 2 voies ou restitue les sources à 2 voies telles qu'elles sont.
	5ch Stereo	Traitement HiFi DSP. Cette correction permet d'accroître la portée de la musique. Il est adapté à la musique de fond, par exemple pour les fêtes.
ENHANCER	Music Enh. 2ch Music Enh. 5ch	Sélectionnez ces corrections pour reproduire les gravures compressées (par exemple dans le format MP3) en stéréo sur 2 voies ou 5 voies. En régénérant les harmoniques tronquées de la gravure compressée, cette correction permet d'obtenir une meilleure qualité du son.

Remarque

Les corrections de champ sonore de cet appareil simulent des environnements acoustiques existants et résultent de mesures nombreuses mesurées précises, prises à l'intérieur d'une salle de concert, d'un cinéma, etc. Vous pouvez donc constater des variations dans l'amplitude des réflexions venant de chaque côté.

■ **Écoute de sources à 2 voies avec les décodeurs standard**

Les signaux provenant de sources à 2 voies peuvent aussi être restitués en multivoies.

Press $\text{\textcircled{D}}$ AMP and then press $\text{\textcircled{K}}$ SUR. DECODE repeatedly to select a decoder.

Vous avez le choix entre différents décodeurs selon le type de gravures et vos goûts personnels.

STANDARD	Fonctions
PRO LOGIC	Traitement en Dolby Pro Logic de toutes les sources
PLII Movie	Traitement en Dolby Pro Logic II des films
PLII Music	Traitement en Dolby Pro Logic II de la musique
PLII Game	Traitement en Dolby Pro Logic II des jeux vidéo

■ **Utilisation des corrections de champ sonore sans enceintes d’ambiance (Virtual CINEMA DSP)**

Virtual CINEMA DSP permet de profiter des corrections CINEMA DSP sans faire appel à des enceintes d’ambiance virtuelles.

Si vous donnez à “SUR. L/R SP” la valeur “NONE” (voir page 52), Virtual CINEMA DSP se met de lui-même en service chaque fois que vous sélectionnez une correction de champ sonore CINEMA DSP ou HiFi DSP (voir page 37).

Remarque

Virtual CINEMA DSP ne devient pas actif, même si “SUR. L/R SP” a pour valeur “NONE” (voir page 52), dans les cas suivants:

- Lorsque “5ch Stereo” (voir page 37) est sélectionné.
- Le casque est branché sur la prise PHONES.

■ **Écoute au casque de gravures multivoies avec corrections de champ sonore (SILENT CINEMA)**

Le mode SILENT CINEMA vous permet de profiter des musiques et des pistes sonores multivoies, par exemple en Dolby Digital et DTS en utilisant seulement un casque. SILENT CINEMA devient automatiquement actif quand vous branchez un casque sur la prise PHONES et que vous avez sélectionné la correction de champ sonore CINEMA DSP ou HiFi DSP (voir page 37). Le témoin SILENT CINEMA s’éclaire sur l’afficheur de la face avant lorsque le mode correspondant est actif.

Remarque

SILENT CINEMA n’agit pas lorsque l’appareil relié aux prises MULTI CH INPUT est sélectionné comme source (voir page 33).

■ **Écoute de sources non manipulées (Mode de décodage direct)**

Lorsque cet appareil est dans le mode “STRAIGHT”, les sources multivoies sont décodées directement et sans traitement additionnel pour disposer des voies appropriées. Les sources stéréo à 2 voies sont restituées par les enceintes avant gauche et droite.

Press $\text{\textcircled{12}}$ STRAIGHT (or press $\text{\textcircled{D}}$ AMP and then press $\text{\textcircled{U}}$ STRAIGHT) to select “STRAIGHT”.

Pour mettre le mode “STRAIGHT” hors service, appuyez une nouvelle fois sur $\text{\textcircled{12}}$ STRAIGHT (ou $\text{\textcircled{U}}$ STRAIGHT) de sorte que “STRAIGHT” disparaisse de l’afficheur de la face avant.

■ Modification des paramètres des champs sonores

Vous pouvez profiter de sonorités de bonne qualité en utilisant les paramètres définis en usine. Bien que vous n'ayez pas à changer les valeurs initiales, vous pouvez modifier certains des paramètres pour mieux tenir compte des caractéristiques de la source ou de la pièce d'écoute.

1 While listening to a source, press DAMP and then press $\text{G}\Delta / \nabla$ to select the desired parameter.

2 Appuyez sur $\text{G}\triangleleft / \triangleright$ pour changer la valeur du paramètre.

Remarque

Vous ne pouvez pas modifier les valeurs des paramètres si "MEMORY GUARD" dans "OPTION MENU" a pour valeur "ON" (voir page 58).



Les valeurs initiales de chaque paramètre sont en caractères gras.

Pour Pop/Rock, Hall, Jazz, Game, TV Sports, Movie Spacious et Movie Dramatic:

Niveau DSP **DSP LEVEL**

Fonction: Règle le niveau de l'effet.

Choix: MIN, **MID**, MAX

Pour PRO LOGIC II Music:

Panorama **PANORAMA**

Fonction: Ce paramètre provoque l'application des signaux stéréophoniques vers les enceintes d'ambiance et les enceintes avant afin de créer un effet enveloppant.

Choix: **OFF**, ON

Dimension **DIMENSION**

Fonction: Ce paramètre déplace progressivement le champ sonore, vers l'avant ou vers l'arrière.

Plage de réglage: -3 (vers l'arrière) à +3 (vers l'avant), la valeur initiale est STD (standard).

Largeur au centre **CT WIDTH**

Fonction: Ce paramètre agit sur l'image centrale, à divers degrés, produite par les 3 enceintes avant. Une valeur élevée amène l'image centrale vers les enceintes avant gauche et droite.

Plage de réglage: 0 (les sons de la voie centrale ne sont émis que par l'enceinte de la voie centrale) à 7 (les sons de la voie centrale ne sont émis que par les enceintes avant gauche et droite), la valeur initiale est 3.

Pour Music Enh. 2ch et Music Enh. 5ch

Niveau de l'effet

Fonction: Règle le niveau de l'effet.

Choix: LOW, **HIGH**

Syntonisation FM/AM

Il existe 2 méthodes de syntonisation: syntonisation automatique et syntonisation manuelle. La syntonisation automatique est efficace lorsque les signaux captés sont puissants et qu'il n'existe aucun brouillage. Si le signal de la station que vous désirez écouter est peu puissant, effectuez une syntonisation manuelle. Vous pouvez aussi utiliser la syntonisation automatique et la syntonisation manuelle pour mettre en mémoire jusqu'à 40 stations.

Syntonisation automatique

La syntonisation automatique est efficace lorsque les signaux captés sont puissants et qu'il n'existe aucun brouillage.

- 1 Appuyez plusieurs fois de suite sur **⑭ INPUT** $\triangleleft/\triangleright$ de sorte que "TUNER" apparaisse sur l'afficheur de la face avant.
- 2 Appuyez sur **③ FM/AM** pour choisir la gamme de réception (FM ou AM).
- 3 Appuyez sur **⑦ TUNING AUTO/MAN'L** de manière que le témoin AUTO de l'afficheur de la face avant, s'éclaire.

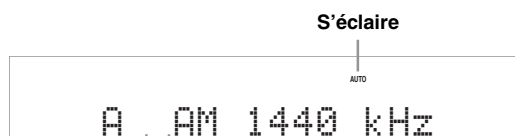

Sans deux-points (:)

Si deux-points (:) apparaissent sur l'afficheur de la face avant, la syntonisation automatique est impossible. Dans ce cas, appuyez sur **② PRESET/TUNING** pour éteindre les deux-points (:).

- 4 Appuyez une fois sur **⑤ PRESET/TUNING** $\triangleleft/\triangleright$ pour commander la syntonisation automatique.

Lorsque la syntonisation sur une station est réalisée, le témoin TUNED s'éclaire et la fréquence de cette station apparaît sur l'afficheur de la face avant.

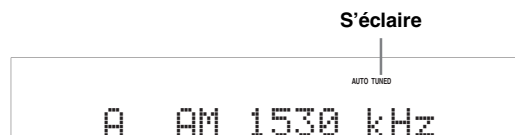

Syntonisation manuelle

Si le signal de la station que vous désirez écouter est peu puissant, effectuez une syntonisation manuelle.

Remarque

La syntonisation manuelle sur la fréquence d'une station FM provoque automatiquement l'adoption de la réception en monophonie pour améliorer la qualité du signal.

- 1 Appuyez plusieurs fois de suite sur **⑭ INPUT** $\triangleleft/\triangleright$ de sorte que "TUNER" apparaisse sur l'afficheur de la face avant.
- 2 Appuyez sur **③ FM/AM** pour choisir la gamme de réception (FM ou AM).
- 3 Appuyez sur **⑦ TUNING AUTO/MAN'L** de façon que le témoin AUTO de l'afficheur de la face avant, s'éteigne.

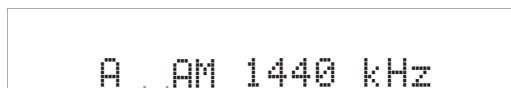

Sans deux-points (:)

Si deux-points (:) apparaissent sur l'afficheur de la face avant, la syntonisation manuelle est impossible. Dans ce cas, appuyez sur **② PRESET/TUNING** pour éteindre les deux-points (:).

- 4 Appuyez sur **⑤ PRESET/TUNING** $\triangleleft/\triangleright$ pour effectuer manuellement la syntonisation sur la station souhaitée.



Maintenez la pression d'un doigt sur la touche pour poursuivre la recherche.

Mise en mémoire automatique des fréquences

Vous pouvez aussi utiliser la syntonisation automatique pour mettre en mémoire jusqu'à 40 stations FM se caractérisant par un signal puissant (A1 à E8: soit 8 numéros de présélection fois 5 groupes). Vous pouvez rappeler n'importe quelle station présélectionnée facilement en sélectionnant le numéro de présélection.

1 Appuyez plusieurs fois de suite sur **⑭ INPUT** </> de sorte que "TUNER" apparaisse sur l'afficheur de la face avant.

2 Appuyez sur **③ FM/AM** pour choisir la gamme de réception "FM".

3 Appuyez au moins 3 secondes sur **⑥ MEMORY**.
Le numéro de présélection ainsi que les témoins MEMORY et AUTO clignotent. Après 5 secondes environ, la mise en mémoire automatique commence, à partir de la fréquence affichée et en procédant vers les fréquences plus élevées.

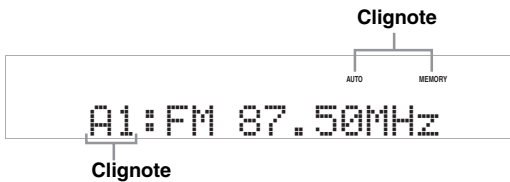

Lorsque la mise en mémoire automatique est terminée, la dernière fréquence retenue est indiquée sur l'afficheur de la face avant.

Vous pouvez sélectionner le groupe de présélections et le numéro de présélection où la première station reçue sera mise en mémoire en appuyant sur **④ A/B/C/D/E** puis sur **⑤ PRESET/TUNING** </>.

Remarques

- Les données relatives à une station qui peuvent exister sous un numéro de présélection sont effacées au moment où de nouvelles données sont sauvegardées sous ce numéro.
- Seules les stations FM dont le signal capté est puissant sont concernées par la mise en mémoire automatique. Si la station que vous souhaitez mettre en mémoire n'est que faiblement captée, effectuez la syntonisation manuelle sur cette station puis sauvegardez sa fréquence comme indiqué dans "Mise en mémoire manuelle des fréquences" sur cette page.
- Seules les stations du système de diffusion de données radio sont mémorisées lors de la mise en mémoire automatique (Modèle pour l'Europe seulement).

Mise en mémoire manuelle des fréquences

Vous pouvez ainsi mettre 40 stations en mémoire manuellement (A1 à E8: soit 8 numéros de présélection fois 5 groupes).

1 Accordez une station en procédant automatiquement ou manuellement.
Voir page 40 pour de plus amples détails sur la syntonisation.

2 Appuyez sur **⑥ MEMORY**.
Le témoin MEMORY clignote sur l'afficheur de la face avant pendant 10 secondes environ.

3 Appuyez plusieurs fois de suite sur **④ A/B/C/D/E** et **⑤ PRESET/TUNING** </> pour choisir un groupe de présélections (A1 à E8) tandis que le témoin MEMORY clignote.
Assurez-vous que les deux-points (:) sont bien présents sur l'afficheur de la face avant.

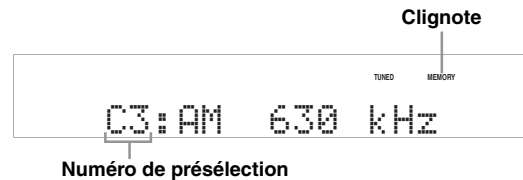

4 Appuyez sur **⑥ MEMORY** lorsque le témoin MEMORY clignote.
La gamme à laquelle appartient la station et sa fréquence apparaît sur l'afficheur de la face avant avec le groupe et le numéro de présélections choisis.



Cela indique que la fréquence de la station occupe la mémoire C3.

Remarques

- Les données relatives à une station qui peuvent exister sous un numéro de présélection sont effacées au moment où de nouvelles données sont sauvegardées sous ce numéro.
- Le mode de réception (stéréo ou mono) est sauvegardé en même temps que la fréquence de la station.

Sélection de stations présélectionnées

Vous pouvez accorder n'importe quelle station simplement en sélectionnant le groupe et le numéro de présélection où elle a été préréglée.



Pour choisir une station présélectionnée à l'aide du boîtier de télécommande, appuyez sur **TUNER** pour sélectionner "TUNER" comme source d'entrée.

- 1 Appuyez plusieurs fois de suite sur **A/B/C/D/E** (ou **A/B/C/D/E** $\triangleleft / \triangleright$) pour sélectionner le groupe de présélections souhaité (A à E).

La lettre repérant le groupe de présélection apparaît sur l'afficheur de la face avant et change à chaque pression sur la touche.

- 2 Appuyez sur **PRESET/TUNING** $\triangleleft / \triangleright$ (ou **PRESET/CH** \triangle / ∇) pour sélectionner le numéro de présélection (1 à 8).

Le groupe et le numéro de présélection apparaissent sur l'afficheur de la face avant avec la gamme et la fréquence.



Vous pouvez également sélectionner le numéro de présélection en tapant directement son numéro (1 à 8) sur le boîtier de télécommande.

Échange de stations présélectionnées

Vous pouvez échanger le contenu de deux numéros de présélection. L'exemple ci-dessous montre comment procéder pour échanger les stations présélectionnées "E1" et "A5".

- 1 Sélectionnez la station présélectionnée "E1" à l'aide de **A/B/C/D/E** et de **PRESET/TUNING** $\triangleleft / \triangleright$.
Voir "Sélection de stations présélectionnées" sur cette page.

- 2 Appuyez au moins 3 secondes sur **PRESET/TUNING**.
"E1" et le témoin MEMORY clignotent sur l'afficheur de la face avant.

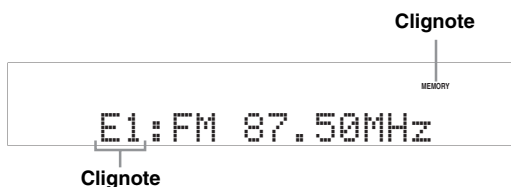

- 3 Sélectionnez la station présélectionnée "A5" à l'aide de **A/B/C/D/E** et de **PRESET/TUNING** $\triangleleft / \triangleright$.
"A5" et le témoin MEMORY clignotent sur l'afficheur de la face avant.
Voir "Sélection de stations présélectionnées" sur cette page.



- 4 Appuyez une nouvelle fois sur **PRESET/TUNING**.
"EDIT E1-A5" apparaît sur l'afficheur de la face avant et les deux stations échantent leurs numéros.

Syntonisation avec le système de diffusion de données radio (Modèle pour l'Europe seulement)

Le système de diffusion de données radio est un système de transmission de données utilisé par les stations FM dans de nombreux pays. Cet appareil peut recevoir diverses données du système de diffusion de données radio, par exemple les données PS (nom de programme), PTY (type de programme), RT (texte alphanumérique), CT (heure), EON (réseaux alternatifs) lors de la réception de stations transmettant des données du système de diffusion de données radio.

Affichage des informations du système de diffusion de données radio

Cette fonction permet d'afficher les 4 types d'informations du système de diffusion de données radio suivants: PS (nom de l'émission), PTY (type de l'émission), RT (informations écrites) et CT (heure). Le témoin s'éclaire sur l'afficheur de la face avant lorsque le mode correspondant est actif.

Remarques

- Vous pouvez sélectionner un des modes d'affichage du système de diffusion de données radio lorsque le témoin du système de diffusion de données radio correspondant est éclairé sur l'afficheur de la face avant. Cet appareil ne recevra peut-être pas instantanément le système de diffusion de données radio de la station.
- Vous ne pouvez sélectionner que les modes d'affichage du système de diffusion de données radio proposés par la station.
- Si les signaux reçus ne sont pas assez forts, l'appareil peut être incapable d'utiliser le système de diffusion de données radio. Le mode "RT" diffuse souvent un grand nombre de données qui ne pourront pas toujours être affichées en même temps que d'autres modes d'affichage du système de diffusion de données radio.
- Lorsque la réception est de mauvaise qualité, appuyez sur **⑦ TUNING AUTO/MAN'L** sur la face avant de sorte que le témoin AUTO disparaisse de l'afficheur de la face avant.
- Si le signal est affaibli par des interférences lorsque l'appareil reçoit le système de diffusion de données radio, il peut être soudainement coupé et dans ce cas "...WAIT" apparaîtra sur l'afficheur de la face avant.
- Lorsque le mode "RT" est sélectionné, le nombre maximal de caractères alphanumériques pouvant être affichés s'élève à 64, symbole de l'umlaut compris. Les caractères ne pouvant pas être retranscrits sont remplacés par "_" (soulignement).
- Si le signal est coupé lorsque le mode "CT" est sélectionné, "CT WAIT" apparaît sur l'afficheur de la face avant.

1 Accordez la station souhaitée du système de diffusion de données radio.

- Il est conseillé d'utiliser la mise en mémoire automatique pour accorder une de ces stations (voir page 41).
- Vous pouvez utiliser le mode PTY SEEK pour accorder la station souhaitée parmi les stations présélectionnées du système de diffusion de données radio.

2 Appuyez de manière répétée sur **① FREQ/TEXT** sur le boîtier de télécommande pour choisir le mode d'affichage du système de diffusion de données radio souhaité.

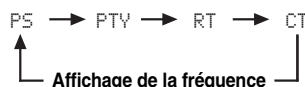

- Sélectionnez "PS" pour afficher le nom de l'émission du système de diffusion de données radio actuellement reçue.
- Sélectionnez "PTY" pour afficher le type de l'émission du système de diffusion de données radio actuellement reçue.
- Sélectionnez "RT" pour afficher les informations concernant l'émission du système de diffusion de données radio actuellement reçue.
- Sélectionnez "CT" pour afficher l'heure actuelle.

Sélection du type de programme du système de diffusion de données radio (Mode **PTY SEEK**)

Cette fonction permet de sélectionner l'émission radio souhaitée, selon le type de programme auquel elle appartient, parmi toutes les stations présélectionnées du système de diffusion de données radio.



Utilisez la mise en mémoire automatique pour présélectionner des stations du système de diffusion de données radio (voir page 41).

1 Appuyez sur **Ⓢ TUNER** sur le boîtier de télécommande pour sélectionner "TUNER" comme source.

2 Appuyez sur **Ⓛ PTY SEEK MODE** du boîtier de télécommande pour adopter le mode **PTY SEEK**.

Le nom de cette correction ou "NEWS" apparaît sur l'afficheur de la face avant.



Pour désactiver le mode **PTY SEEK**, appuyez une nouvelle fois sur **Ⓛ PTY SEEK MODE** sur le boîtier de télécommande.

3 Appuyez sur **Ⓢ PRESET/CH** Δ / ∇ sur le boîtier de télécommande pour sélectionner le type d'émission souhaité.

Le nom de l'émission sélectionnée apparaît sur l'afficheur de la face avant.

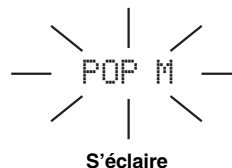

Type d'émission	Descriptions
NEWS	Informations
AFFAIRS	Émissions à thème
INFO	Informations générales
SPORT	Sports
EDUCATE	Éducation
DRAMA	Pièces radiophoniques
CULTURE	Émissions culturelles
SCIENCE	Émissions scientifiques
VARIED	Émissions de variétés
POP M	Musique populaire
ROCK M	Musique Rock
M.O.R. M	Musique légère (écoute facile)
LIGHT M	Musique classique d'abord aisé
CLASSICS	Musique classique
OTHER M	Autres musiques

4 Appuyez sur ①PTY SEEK START du boîtier de télécommande pour lancer la recherche du même type d'émission au sein de toutes les stations du système de diffusion de données radio faisant partie des présélections.

Le type d'émission choisi clignote et le témoin PTY HOLD s'éclaire sur l'afficheur de la face avant tandis que s'effectue la recherche des stations.



Clignote



S'éclaire



Pour arrêter la recherche, appuyez une nouvelle fois sur ①PTY SEEK START sur le boîtier de télécommande.

Remarques

- La recherche s'arrête lorsqu'une station émettant une émission du type recherché est détectée.
- Si la station détectée ne vous intéresse pas, appuyez une nouvelle fois sur ①PTY SEEK START pour continuer la recherche d'une autre station diffusant le même type de programme.

Utilisation du service de fréquences alternatives (EON)

Cette fonction permet de recevoir le service EON (autres stations associées) parmi les stations du réseau du système de diffusion de données radio. Lorsque vous avez sélectionné un des 4 types d'émissions du système de diffusion de données radio (NEWS, AFFAIRS, INFO ou SPORT), toutes les stations disponibles et diffusant le service EON du type d'émissions sélectionné sont recherchées pendant un certain temps. Lorsque le service EON commence, la station locale diffusant des données EON est automatiquement accordée, et à la fin de l'annonce elle laisse de nouveau place à la station nationale.

Remarques

- Cette fonction ne peut être utilisée que si un service EON est disponible.
- Le témoin EON s'éclaire sur l'afficheur de la face avant seulement lorsque le service EON est reçu par une station du système de diffusion de données radio.

1 Accordez la station souhaitée du système de diffusion de données radio.

2 Assurez-vous que le témoin EON est bien éclairé sur l'afficheur de la face avant.

Si le témoin EON n'est pas éclairé, effectuez la syntonisation sur une autre station du système de diffusion de données radio de manière que le témoin EON s'éclaire.



3 Appuyez de manière répétée sur ①EON sur le boîtier de télécommande pour sélectionner un des 4 types d'émission (NEWS, AFFAIRS, INFO ou SPORT).

Le nom de l'émission sélectionnée apparaît sur l'afficheur de la face avant.



S'éclaire



Pour arrêter la fonction EON, appuyez de manière répétée sur ①EON sur le boîtier de télécommande jusqu'à ce que le nom du type d'émission disparaisse et que "EON OFF" apparaisse sur l'afficheur de la face avant.

Utilisation d'une mémoire USB ou d'un lecteur audio portable USB

Utilisez cette fonction pour écouter des fichiers WAV (format PCM seulement), MP3 ou WMA enregistrés sur votre mémoire USB ou votre lecteur audio portable USB, relié au port USB de la face avant de cet appareil.

■ Dispositifs USB pris en charge

Cet appareil prend en charge les dispositifs de stockage en masse USB (sauf les lecteurs de disque dur USB) utilisant le format FAT16 ou FAT32.

Remarques

- Seule la première partition (32 Go au maximum) est indiquée sur l'écran. Vous ne pouvez pas sélectionner de fichiers dans les autres partitions.
- Un maximum de 8 niveaux de dossiers et de 500 fichiers de musique peuvent être reconnus par dossier.
- Certains périphériques ne fonctionnent pas correctement bien qu'ils remplissent les conditions requises.
- Certains fichiers WAV, MP3 et WMA risquent de ne pas pouvoir être joués ou de présenter du bruit lors de la lecture.

■ Raccordement d'une mémoire USB ou d'un lecteur audio portable USB

Raccordez la prise USB de la mémoire USB ou du lecteur audio portable USB au port USB de la face avant de cet appareil.

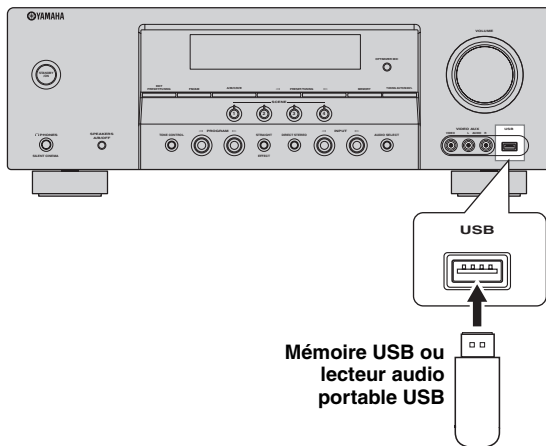

Lecture

Procédez de la façon suivante pour écouter de la musique enregistrée sur une mémoire USB ou un lecteur audio portable USB.

1 Appuyez plusieurs fois de suite sur **INPUT** (ou sur **USB**) pour sélectionner USB.

Le curseur à gauche de l'indicateur USB s'allume sur l'afficheur de la face avant et le contenu lu antérieurement est automatiquement lu.

S'éclaire

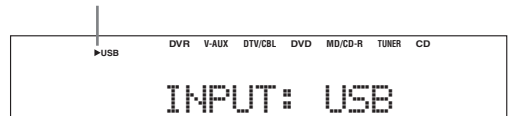

2 Appuyez sur **DISPLAY** pour afficher la liste des fichiers USB.

La liste des fichiers USB apparaît sur l'affichage OSD.

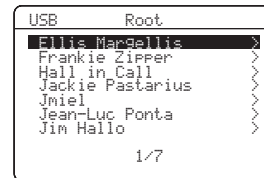

- ">" dans le coin droit de chaque ligne de menu indique la présence d'un sous-menu.
- Lorsque cet appareil est dans le répertoire supérieur, "Root" apparaît à la droite de "USB".

3 Appuyez sur $\odot \Delta / \nabla / \triangleleft / \triangleright$ sur le boîtier de télécommande pour sélectionner le fichier souhaité.

- Appuyez sur $\odot \Delta / \nabla$ pour sélectionner le fichier/dossier souhaité.
- Appuyez sur $\odot \text{ENTER}$ ou $\odot \triangleright$ pour sélectionner le modèle souhaité.
- Appuyez sur $\odot \triangleleft$ pour revenir au niveau de dossier précédent.

4 Appuyez sur $\odot \text{ENTER}$ pour lire le fichier sélectionné.



- Vous pouvez utiliser $\odot \lll / \ggg$ pour avancer ou reculer et $\odot \triangleright / \square$ pour démarrer ou arrêter la lecture sans faire appel au menu de l'affichage OSD.
- Vous pouvez aussi sélectionner la lecture répétée ou aléatoire en spécifiant le paramètre "USB PLAY STYLE" dans "OPTION MENU" (voir page 58).
- Vous pouvez sélectionner le mode d'affichage sur l'afficheur de la face avant en utilisant "FL SCROLL" dans "OPTION MENU" (voir page 57).

■ Affichage d'informations lors de la lecture

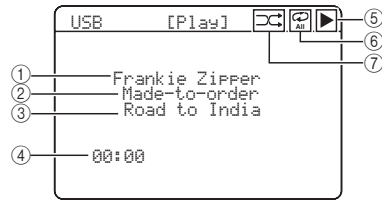

① Nom de l'interprète

② Nom de l'album

③ Nom de l'œuvre

④ Temps écoulé

Remarque

Lorsque le temps écoulé est supérieur à "99:59", "--:--" apparaît à la place du temps.

⑤ \blacktriangleright Icône (lecture)

⑥ Icônes ♻ (répétition complète), ♻ (répétition unique)
Lorsque "REPEAT" de "USB PLAY STYLE" dans "OPTION MENU" (voir page 58) est réglé sur "OFF", aucune icône n'apparaît dans le coin supérieur droit pendant la lecture de fichiers ou de dossiers.

⑦ Icône ♻ (lecture aléatoire)

Lorsque "SHUFFLE" de "USB PLAY STYLE" dans "OPTION MENU" (voir page 58) est réglé sur "OFF", aucune icône n'apparaît dans le coin supérieur droit pendant la lecture de fichiers ou de dossiers.

Enregistrement

Les réglages d'enregistrement et autres opérations sont à réaliser au niveau de l'appareil d'enregistrement. Voir le mode d'emploi de l'appareil concerné.

Remarques

- Lorsque cet appareil est en veille, vous ne pouvez pas effectuer d'enregistrement en utilisant d'autres appareils qui lui sont reliés.
- Les réglages de TONE CONTROL (voir page 34) et VOLUME, le niveau des enceintes (voir page 34) et les corrections de champ sonore (voir page 37) n'agissent pas sur l'enregistrement.
- Il n'est pas possible d'enregistrer le signal provenant de la source reliée à la prise USB ou aux prises MULTI CH INPUT de cet appareil.
- Les signaux numériques transmis aux prises DIGITAL INPUT ne sont pas disponibles pour l'enregistrement sur les prises analogiques AUDIO OUT (REC). Par conséquent, si votre appareil est raccordé de manière à ne fournir que des signaux numériques, la source ne pourra pas être enregistrée.
- Les signaux S-vidéo et les signaux de vidéo composite suivent des trajets différents à l'intérieur de cet appareil. En conséquence, si l'appareil raccordé ne peut fournir qu'un signal S-vidéo ou un signal vidéo composite, vous ne pourrez enregistrer qu'un signal S-vidéo ou un signal composite sur votre enregistreur DVD, lors de l'enregistrement ou de la copie de signaux vidéo.
- Le signal d'une source donnée n'est pas présent sur la sortie OUT (REC) portant le nom correspondant.
- Une fois que vous avez raccordé un enregistreur à cet appareil, laissez-le sous tension lorsque vous utilisez cet appareil. Si vous le mettez hors tension, cet appareil peut déformer le son provenant d'autres appareils.
- Prenez connaissance des lois sur les droits d'auteur en vigueur dans votre pays avant de copier un CD, ou d'enregistrer une émission de radio, etc. La copie d'une œuvre couverte par des droits d'auteur peut être interdite par la loi.



Effectuez un essai d'enregistrement avant de procéder à l'enregistrement définitif.

Lors de la lecture d'une gravure vidéo embrouillée ou faisant appel à des signaux de codage pour interdire la copie, l'image peut être plus ou moins déformée.

1 Mettez tous les appareils reliés en service.

2 Appuyez plusieurs fois de suite sur
⑭ INPUT ◀/▶ (ou sur une des touches de
sélection d'entrée (C)) pour sélectionner
l'appareil souhaité.

3 Commencez la lecture sur l'appareil
sélectionné, ou choisissez une station de
radio.

4 Commandez l'enregistrement sur l'appareil
d'enregistrement.

SET MENU

Utilisez les paramètres suivants de "SET MENU" pour régler divers éléments de la chaîne et personnaliser la manière de fonctionner de cet appareil. Modifiez le réglage initial (indiqué en caractères gras sous chaque paramètre) pour tenir compte des besoins de votre environnement d'écoute.

■ Réglage automatique AUTO SETUP

Utilisez cette fonction pour que les paramètres des enceintes et de la chaîne se règlent automatiquement (voir page 24).

■ Réglage manuel MANUAL SETUP

Utilisez cette fonction pour régler manuellement les enceintes et les paramètres de la chaîne.

Menu son 1 SOUND MENU

Utilisez ce menu pour régler manuellement chaque enceinte, modifier la qualité tonale de la sortie de la chaîne ou compenser les retards apportés dans le traitement du signal vidéo dus à l'utilisation d'un moniteur à cristaux liquides ou d'un projecteur.

Paramètres	Description	Page
A) SPEAKER SET	Sélection de la taille de chaque enceinte, des enceintes devant émettre les signaux des fréquences basses, de la fréquence de coupure et de l'emplacement des enceintes avant raccordées aux bornes FRONT B.	51
B) SP LEVEL	Réglage du niveau de sortie de chaque enceinte.	53
C) SP DISTANCE	Réglage de la distance de chaque enceinte.	53
D) CENTER GEO	Réglage de la qualité tonale de l'enceinte centrale.	54
E) LFE LEVEL	Réglage du niveau de sortie de la voie LFE pour les signaux Dolby Digital ou DTS.	54
F) D. RANGE	Réglage de la dynamique pour les signaux Dolby Digital ou DTS.	54
G) AUDIO SET	Réglage du niveau de sourdine, du retard du son, du niveau de volume maximal et du niveau de volume initial.	54

Menu entrée 2 INPUT MENU

Utilisez ce menu pour réattribuer les prises d'entrée, sélectionner le mode d'entrée ou renommer une source.

Paramètres	Description	Page
A) INPUT ASSIGN	Attribution des prises d'entrée de cet appareil selon l'appareil qui doit être utilisé.	55
B) INPUT RENAME	Changement du nom des sources.	56
C) VOLUME TRIM	Réglage du volume de sortie de chaque source d'entrée.	56
D) DECODER MODE	Sélection du mode de décodeur pour les appareils reliés aux prises DIGITAL INPUT sur le panneau arrière de cet appareil.	56
E) MULTI CH SET	Sélection de la source vidéo qui sera reproduite en arrière-plan des sources transmises aux prises MULTI CH INPUT.	57

Menu option 3 OPTION MENU

Pour définir manuellement les valeurs des paramètres optionnels.

Paramètres	Description	Page
A)DISPLAY SET	Réglage de la luminosité de l’afficheur de la face avant.	57
B)MEMORY GUARD	Verrouillage des paramètres de champ sonore et des autres réglages découlant de “SET MENU”.	58
C)AUDIO SELECT	Désignation de la prise d’entrée audio sélectionnée par défaut pour les sources raccordées aux prises DIGITAL INPUT à la mise sous tension de cet appareil.	58
D)PARAM. INI	Rétablissement des réglages usine de tous les paramètres des champs sonores.	58
E)USB PLAY STYLE	Spécification du style de lecture d’une source USB.	58

■ Informations concernant les signaux SIGNAL INFO

Utilisez cette option pour vérifier les informations sur les signaux audio (voir page 35).

Utilisation de SET MENU

Utilisez le boîtier de télécommande pour accéder à chaque paramètre et définir sa valeur.



Vous pouvez modifier les paramètres “SET MENU” pendant que l’appareil reproduit les sons.

1 Appuyez sur **Ⓞ AMP puis sur **Ⓞ** MENU pour accéder à “SET MENU”.**

L’écran “SET MENU” supérieur apparaît sur l’affichage OSD.

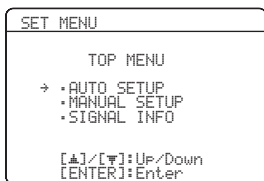

2 Appuyez sur **Ⓞ Δ / ▽ pour sélectionner “MANUAL SETUP”.**

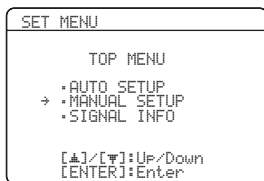

3 Appuyez sur **Ⓞ ENTER pour accéder à “MANUAL SETUP”.**

L’écran “MANUAL SETUP” apparaît sur l’affichage OSD.

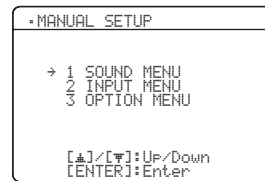

4 Appuyez sur **Ⓞ Δ / ▽ / ◀ / ▶ et sur **Ⓞ** ENTER pour sélectionner et changer de paramètre.**

- Appuyez sur **Ⓞ** Δ / ▽ pour sélectionner le menu ou le paramètre souhaité.
- Appuyez sur **Ⓞ** ◀ / ▶ pour changer la valeur du paramètre.
- Appuyez sur **Ⓞ** ENTER pour afficher le menu sélectionné ou pour valider le paramètre.
- Appuyez sur **Ⓞ** RETURN pour revenir à la page de menu précédente.

5 Appuyez sur **Ⓞ MENU pour quitter le mode “SET MENU”.**

1 SOUND MENU

Utilisez ce menu pour effectuer vous-même les réglages d'enceintes ou pour corriger les retards de traitement des signaux vidéo.

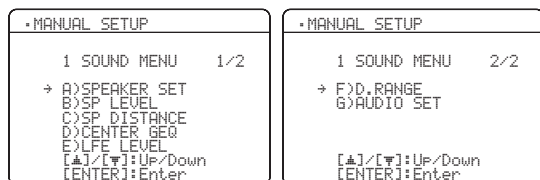

■ Réglage des enceintes A) SPEAKER SET

Utilisez cette fonction pour régler manuellement les paramètres des enceintes.

Réglage des enceintes FRONT B FRONT B

Utilisez ce menu pour définir l'emplacement des enceintes avant reliées aux prises FRONT B.

Choix: **FRONT**, ZONE B



- Sélectionnez "FRONT" pour mettre en service ou hors service SPEAKERS A et B lorsque les enceintes reliées aux prises FRONT B sont placées dans la pièce principale.
- Sélectionnez "ZONE B" si les enceintes reliées aux prises FRONT B sont placées dans une autre pièce. Si SPEAKERS A est hors service et SPEAKERS B est en service, toutes les enceintes de la pièce principale, y compris le caisson de graves, sont muettes et l'appareil ne délivre des sons qu'aux prises de FRONT B.

Remarques

- Si vous branchez un casque sur la prise PHONES de l'appareil alors que "FRONT B" est réglé sur "ZONE B", les sons seront émis par le casque et les enceintes FRONT B.
- Si une correction DSP est sélectionnée alors que la valeur de "FRONT B" est "ZONE B", l'appareil adoptera automatiquement le mode Virtual CINEMA DSP (voir page 38).

La partie graves d'un haut-parleur est égale ou supérieure à 16 cm: grand

La partie graves d'un haut-parleur est inférieure de 16 cm: petit

Enceintes avant FRONT SP

Choix: SMALL, **LARGE**

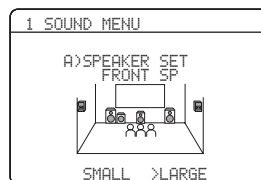

Lorsque les enceintes avant sont de grande taille

Sélectionnez "LARGE" (grand).

Lorsque les enceintes avant sont de petite taille

Sélectionnez "SMALL" (petit).

Remarque

Lorsque "LFE/BASS OUT" est réglé sur "FRONT" (voir page 52), vous ne pouvez sélectionner que "LARGE" dans "FRONT SP". Si la valeur de "FRONT SP" a été réglée sur autre chose que "LARGE", "LARGE" est automatiquement sélectionné comme valeur.

Enceinte centrale CENTER SP

Choix: NONE, **SML**, LRG

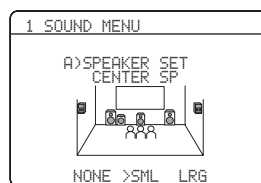

Lorsque l'enceinte centrale est de grande taille

Sélectionnez "LRG" (grand).

Lorsque l'enceinte centrale est de petite taille

Sélectionnez "SML" (petit).

Lorsque vous n'utilisez pas d'enceinte centrale

Sélectionnez "NONE" (aucune). Les signaux de la voie centrale sont dirigés vers les enceintes avant gauche et droite.

Enceintes d'ambiance gauche/droite SUR. L/R SP

Choix: NONE, SML, LRG

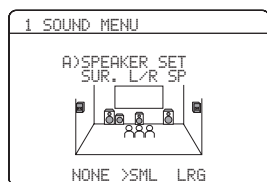
**Lorsque les enceintes d'ambiance sont de grande taille**

Sélectionnez "LRG" (grand).

Lorsque les enceintes d'ambiance sont de petite taille

Sélectionnez "SML" (petit).

Lorsque vous n'utilisez pas d'enceintes d'ambiance

Sélectionnez "NONE" (aucune). Cet appareil se met dans le mode Virtual CINEMA DSP (voir page 38).

Sortie des graves LFE LFE/BASS OUT

Utilisez cette fonction pour sélectionner les enceintes qui doivent fournir les signaux LFE (effet des fréquences graves) et les signaux des fréquences graves.

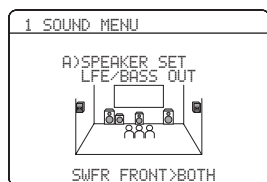
Choix: SWFR, FRONT, **BOTH****Pour restituer des sons graves naturels lorsqu'un caisson de graves est raccordé à cet appareil**

Sélectionnez "SWFR" (caisson de graves). Les signaux LFE ainsi que les signaux graves des autres enceintes définies par "SML" (ou "SMALL") sont dirigés vers le caisson de graves.

Pour restituer des sons graves intenses lorsqu'un caisson de graves est raccordé à cet appareil

Sélectionnez "BOTH" (les deux). Quelle que soit la source, les signaux des fréquences graves sont fournis par le caisson de graves. Les signaux LFE ainsi que les signaux graves des autres enceintes définies par "SML" (ou "SMALL") sont dirigés vers le caisson de graves. Les signaux graves des voies avant gauche et droite sont dirigés vers les enceintes avant gauche et droite et le caisson de graves quel que soit le réglage de "FRONT SP" (voir page 51).

Lorsqu'aucun caisson de graves n'est utilisé

Sélectionnez "FRONT" (avant). Les signaux LFE, les signaux graves fournis par les voies avant gauche et droite et les signaux graves des autres enceintes définies par "SML" (ou "SMALL") sont dirigés vers les enceintes avant gauche et droite quel que soit le réglage de "FRONT SP" (voir page 51).

Fréquence de recouplement CROSSOVER

Cette option sert à sélectionner la fréquence de recouplement de toutes les enceintes définies par "SML" (ou "SMALL") ou par "NONE" dans "SPEAKER SET" (voir pages 50 et 51). Toutes les fréquences inférieures à la fréquence sélectionnée sont envoyées au caisson de graves ou aux enceintes définies par "LRG" (ou "LARGE") dans "SPEAKER SET" (voir pages 50 et 51).

Choix: 40Hz, 60Hz, **80Hz**, 90Hz, 100Hz, 110Hz, 120Hz, 160Hz, 200Hz**Phase du caisson de graves** SUBWOOFER PHASE

Si les basses manquent de puissance ou de netteté, essayez d'inverser la phase du caisson de graves.

Choix: **NORMAL**, REVERSE

- Sélectionnez "NORMAL" si vous ne désirez pas inverser la phase du caisson de graves.
- Sélectionnez "REVERSE" si vous désirez inverser la phase du caisson de graves.

■ Niveau de sortie des enceintes B)SP LEVEL

Utilisez cette fonction pour préciser manuellement le niveau de sortie de chaque enceinte.

Plage de réglage: -10 à +10 dB

Etape de réglage: 1 dB

Réglage initial: 0 dB

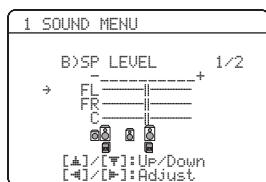

SP LEVEL	Enceinte ajustée
FL	Enceinte avant gauche
FR	Enceinte avant droite
C	Enceinte centrale
SL	Enceinte d'ambiance gauche
SR	Enceinte d'ambiance droite
SWFR	Caisson de graves

Remarque

Les voies disponibles sur chaque enceinte dépendent du réglage des enceintes.

■ Distance des enceintes C)SP DISTANCE

Utilisez cette fonction pour préciser manuellement la distance à chaque enceinte et le retard qui doit être appliqué à la voie correspondante. Dans l'idéal, chaque enceinte devrait être à la même distance de la position d'écoute. Toutefois, cette situation est rarement possible dans les habitations. En conséquence, un retard doit être appliqué aux sons émis par chaque enceinte de telle manière que tous les sons arrivent en même temps à la position d'écoute.

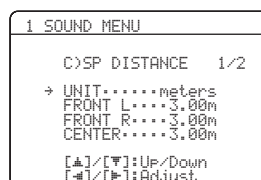

Unité UNIT

Choix: meters (m), feet (ft)

Réglage initial: meters (m)

- Sélectionnez "meters" pour indiquer les distances en mètres.
- Sélectionnez "feet" pour indiquer les distances en pieds.

Distances aux enceintes

Plage de réglage: 0,30 à 24,00 m (1.0 à 80.0 ft)

Etape de réglage: 0,10 m (0.5 ft)

Réglage initial: 3,00 m (10.0 ft)

SP DISTANCE	Enceinte ajustée
FRONT L	Enceinte avant gauche
FRONT R	Enceinte avant droite
CENTER	Enceinte centrale
SUR. L	Enceinte d'ambiance gauche
SUR. R	Enceinte d'ambiance droite
SWFR	Caisson de graves

Remarque

Les voies disponibles sur chaque enceinte dépendent du réglage des enceintes.

■ **Égaliseur de voie centrale** D)CENTER GEQ

Utilisez ce menu pour régler l'égaliseur graphique à 5 bandes (100Hz, 300Hz, 1kHz, 3kHz et 10kHz) pour la voie centrale de sorte que la qualité tonale de l'enceinte centrale soit en harmonie avec celle des enceintes avant. Vous avez la possibilité de réaliser les réglages tout en écoutant une source ou le signal d'essai.

Plage de réglage: -6,0 à +6,0 dB
 Etape de réglage: 0,5 dB
 Réglage initial: 0 dB

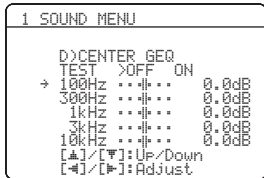

Signal d'essai TEST

Utilisez cette fonction pour effectuer les réglages de "CENTER GEQ" à l'aide du signal d'essai.

Choix: **OFF, ON**

- Sélectionnez "OFF" pour arrêter le signal d'essai et écouter la source sélectionnée.
- Sélectionnez "ON" pour que les signaux d'essai soient émis par les enceintes centrale et avant gauche.

■ **Niveau des effets des fréquences graves** E)LFE LEVEL

Utilisez cette fonction pour régler le niveau des effets LFE (effets basses fréquences) en fonction des possibilités du caisson de graves ou du casque. La voie LFE transporte des effets spéciaux à basses fréquences qui ne sont associés qu'à certaines scènes. Le réglage effectué n'est pris en compte que si l'appareil détecte des signaux Dolby Digital ou DTS.

Plage de réglage: -20 à 0 dB
 Etape de réglage: 1 dB

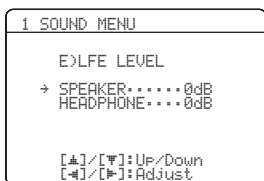

Enceinte SPEAKER

Réglage du niveau LFE des enceintes.

Casque HEADPHONE

Réglage du niveau LFE du casque.

Remarque

Selon les valeurs retenues pour "LFE/BASS OUT" (voir page 52), certains signaux ne seront pas disponibles sur la prise SUBWOOFER OUTPUT.

■ **Dynamique** F)D.RANGE

Utilisez cette fonction pour définir la compression de dynamique à appliquer aux signaux destinés aux enceintes et au casque. Le réglage effectué n'est pris en compte que si l'appareil détecte des signaux Dolby Digital ou DTS.

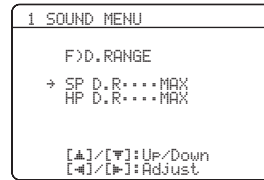

Enceinte SP

Réglage de la compression des enceintes.

Casque HP

Réglage de la compression du casque.

Choix: MIN, STD, **MAX**

- Sélectionnez "MIN" (minimum) pour l'écoute fréquente à bas niveau.
- Sélectionnez "STD" (standard) pour les applications générales.
- Sélectionnez "MAX" (maximum) pour conserver la totalité de la dynamique.

■ **Réglages sonores** G)AUDIO SET

Utilisez cette fonction pour effectuer des réglages généraux du son sur cet appareil.

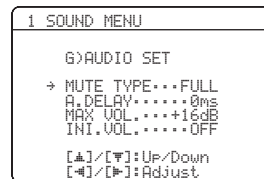

Type de sourdine MUTE TYPE

Utilisez cette fonction pour définir l'amplitude de l'atténuation apportée par le silencieux (voir page 36).

Choix: **FULL, -20dB**

- Sélectionnez "FULL" pour couper totalement les sons.
- Sélectionnez "-20dB" pour réduire de 20 dB le niveau actuel.

Retard des sons A.DELAY

Utilisez cette fonction pour retarder les sons de manière à les synchroniser sur l'image vidéo. Ce réglage peut être nécessaire si la chaîne comporte un moniteur à cristaux liquides ou un moniteur à projection.

Plage de réglage: 0 à 160 ms
 Etape de réglage: 1 ms

Volume maximal MAX VOL.

Utilisez cette fonction pour spécifier le volume maximal. Elle permet d'éviter les sons éventuellement trop forts. Par exemple, la plage du volume original est comprise entre 16 dB et -80 dB. Mais lorsque "MAX VOL." est réglé sur -5 dB, la plage de volume est comprise entre -5,0 dB et -80,0 dB.

Plage de réglage: **16 dB**, 10 dB à -30 dB

Etape de réglage: 5 dB

Remarque

Le réglage "MAX VOL." a priorité sur le réglage "INI.VOL.". Par exemple, si "INI.VOL." a pour valeur -20 dB et "MAX VOL." a pour valeur -30 dB, le volume se règle automatiquement sur -30 dB la prochaine fois que vous mettez cet appareil en service.

Volume initial INI.VOL.

Utilisez cette fonction pour spécifier le volume à la mise en service de cet appareil.

Choix: **OFF**, -80 dB à +16 dB

Etape de réglage: 1 dB

Remarque

Le réglage "MAX VOL." a priorité sur le réglage "INI.VOL."

2 INPUT MENU

Utilisez ce menu pour réattribuer les prises d'entrée, sélectionner le mode de décodeur ou renommer une source.

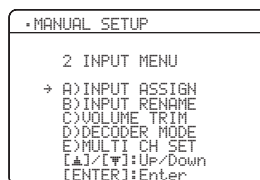
**Attribution des entrées****A) INPUT ASSIGN**

Si les réglages initiaux de l'appareil ne correspondent pas à vos besoins, vous pouvez modifier l'attribution des prises pour tenir compte de l'appareil à utiliser. Modifiez les paramètres suivants pour changer l'attribution des prises et relier un plus grand nombre d'appareils. Après avoir changé l'attribution des entrées, vous pouvez sélectionner l'appareil concerné en utilisant **INPUT** </> (ou les touches de sélection d'entrée (C)).

Pour la prise COAXIAL INPUT 1

COAXIAL IN (1)

Choix: (1) CD, MD/CD-R, **DVD**, DTV/CBL, V-AUX, DVR

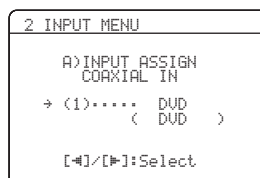
**Pour les prises OPTICAL INPUT 2 et 3**

OPTICAL IN (2)

OPTICAL IN (3)

Choix: (2) CD, MD/CD-R, DVD, **DTV/CBL**, V-AUX, DVR

(3) **CD**, MD/CD-R, DVD, DTV/CBL, V-AUX, DVR

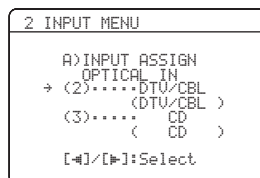
**Remarque**

Vous ne pouvez pas sélectionner plus d'une fois un élément particulier.

■ **Changement du nom d'une entrée**

B) INPUT RENAME

Utilisez cette fonction pour changer le nom de la source tel qu'il apparaît sur l'affichage OSD et sur l'afficheur de la face avant.

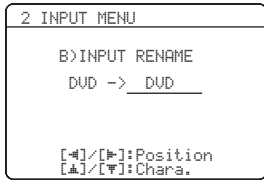

1 Appuyez sur une des touches de sélection d'entrée (C) ou (A) **MULTI CH IN** pour sélectionner la source dont vous voulez changer le nom.

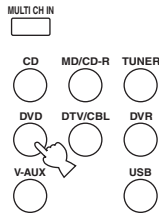

2 Appuyez sur (D) **AMP** puis sur (G) </> du boîtier de télécommande pour mettre le soulignement “_” sous l'espace ou le caractère que vous voulez changer.

3 Appuyez sur (G) Δ / ▽ pour sélectionner le caractère à employer et sur (G) </> pour passer au caractère suivant.

Remarques

- Chaque entrée peut contenir 8 caractères.
- Utilisez (G) ▽ pour changer le caractère dans l'ordre suivant, ou bien appuyez sur (G) Δ pour changer le caractère dans l'ordre inverse:
A à Z, espace, 0 à 9, espace, a à z, espace, symboles (#, *, -, +, etc.)

4 Répétez les étapes 1 à 3 pour renommer chaque entrée.

5 Appuyez sur (G) **ENTER** pour quitter le mode “INPUT RENAME”.

■ **Équilibrage du volume** C) VOLUME TRIM

Utilisez cette fonction pour préciser le volume de sortie de chaque source. Cela peut être utile pour équilibrer le niveau de chaque source afin d'éviter les brusques variations d'intensité sonore au moment du passage d'une source à une autre.

Choix: CD, MD/CDR, TUNER, DVD, DTV/CBL, V-AUX, DVR, USB, MULTI CH IN

Plage de réglage: -6,0 à +6,0 dB

Étape de réglage: 1,0 dB

Réglage initial: 0,0 dB

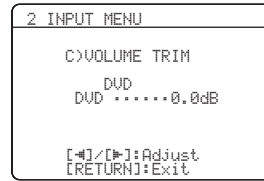

■ **Mode de décodeur** D) DECODER MODE

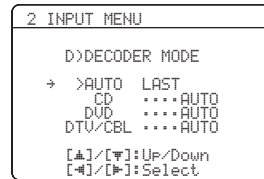

Mode de sélection de décodeur

Utilisez cette fonction pour désigner le mode de décodeur par défaut pour les sources d'entrée reliées aux prises DIGITAL INPUT lors de la mise sous tension de cet appareil.

Choix: **AUTO**, **LAST**

- Sélectionnez “AUTO” si vous souhaitez que l'appareil détecte automatiquement le type des signaux d'entrée et sélectionne le mode de décodeur convenable.
- Choisissez “LAST” si vous souhaitez que cet appareil adopte automatiquement le dernier mode de décodeur associé à la source d'entrée.

Réglage de priorité au décodeur DTS

Choix: **AUTO**, **DTS**

- Sélectionnez “AUTO” dans le cas où vous désirez que l'appareil détecte automatiquement le type des signaux d'entrée et sélectionne le mode convenable.
- Sélectionnez “DTS” pour la lecture de CD DTS.

■ Configuration d'une entrée multivoies

E>MULTI CH SET

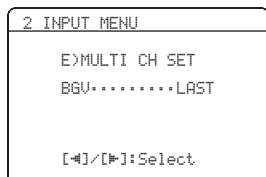

Vidéo en arrière-plan BGV

Utilisez cette option pour sélectionner la source vidéo qui sera reproduite en arrière-plan pour les sources transmises aux prises MULTI CH INPUT.

Choix: DVD, DTV/CBL, V-AUX, DVR, **LAST**



Sélectionnez "LAST" pour que la dernière source vidéo vue soit automatiquement sélectionnée comme image d'arrière-plan.

3 OPTION MENU

Utilisez ce menu pour définir les valeurs des paramètres optionnels.

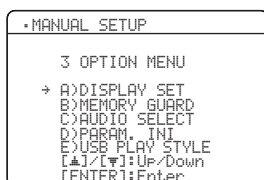

■ Réglages d'affichage A>DISPLAY SET

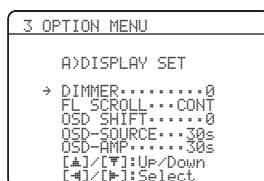

Luminosité DIMMER

Utilisez cette fonction pour régler la luminosité de l'afficheur de la face avant.

Plage de réglage: -4 à 0

Étape de réglage: 1

- Appuyez sur Ⓞ◀ pour rendre l'afficheur de la face avant plus sombre.
- Appuyez sur Ⓞ▶ pour rendre l'afficheur de la face avant plus clair.

Défilement des informations sur l'afficheur de la face avant FL_SCROLL

Utilisez cette fonction pour spécifier si les informations (titre de chanson ou nom du canal) doivent défiler en continu sur l'afficheur de la face avant ou si seulement 14 caractères doivent rester affichés après le défilement de tous les caractères lorsque "USB" est sélectionné comme source.

Choix: **CONT**, ONCE

- Sélectionnez "CONT" pour indiquer en continu sur l'afficheur de la face avant l'opération effectuée.
- Sélectionnez "ONCE" pour indiquer par 14 caractères seulement sur l'afficheur de la face avant l'opération effectuée après que tous les caractères ont défilé une fois.

Décalage OSD OSD_SHIFT

Utilisez cette fonction pour positionner verticalement l'affichage OSD.

Plage de réglage: -5 (vers le haut) à +5 (vers le bas)

Étape de réglage: 1

Réglage initial: 0

- Appuyez sur Ⓞ◀ pour monter la position de l'affichage OSD.
- Appuyez sur Ⓞ▶ pour abaisser la position de l'affichage OSD.

Durée d'affichage OSD des fonctions de la source OSD-SOURCE

Utilisez cette fonction pour définir la durée d'affichage de la liste de fichiers USB et des informations concernant la lecture sur l'affichage OSD après une opération.

Choix: ON, 10s, **30s**

- Sélectionnez "ON" pour maintenir l'affichage OSD pendant une opération.
- Sélectionnez "10s" pour que l'affichage OSD s'éteigne 10 secondes après l'exécution d'une opération.
- Sélectionnez "30s" pour que l'affichage OSD s'éteigne 30 secondes après l'exécution d'une opération.

Durée d'affichage OSD des fonctions de l'amplificateur OSD-AMP

Utilisez cette fonction pour définir la durée d'affichage OSD des informations concernant l'état et les paramètres de champs sonores après une opération.

Choix: ON, 10s, **30s**

- Sélectionnez "ON" pour conserver l'affichage OSD durant une opération.
- Sélectionnez "10s" pour que l'affichage OSD s'éteigne 10 secondes après l'exécution d'une opération.
- Sélectionnez "30s" pour que l'affichage OSD s'éteigne 30 secondes après l'exécution d'une opération.

■ **Protection de la mémoire** B)MEMORY GUARD

Utilisez cette fonction pour empêcher que les valeurs des paramètres des corrections DSP et autres réglages ne soient accidentellement modifiées.
Choix: **OFF**, ON

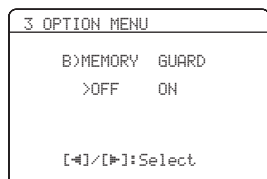

- Sélectionnez “OFF” pour mettre le mode “MEMORY GUARD” hors service.
- Sélectionnez “ON” pour protéger:
 - les paramètres des corrections de champ sonore
 - tous les postes de “SET MENU”
 - tous les niveaux de sortie des enceintes
 - Paramètres des modèles SCENE

Remarque

Si “MEMORY GUARD” est réglé sur “ON”, vous ne pouvez pas sélectionner un autre poste de “SET MENU”.

■ **Sélection audio** C)AUDIO SELECT

Utilisez cette fonction pour désigner la prise d’entrée sélectionnée par défaut pour les sources d’entrée lors de la mise sous tension de cet appareil.
Choix: **AUTO**, LAST

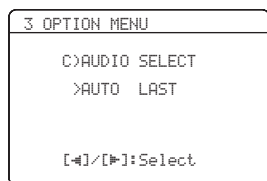

- Sélectionnez “AUTO” dans le cas où vous désirez que l’appareil détecte automatiquement le type des signaux d’entrée et sélectionne le mode convenable.
- Sélectionnez “LAST” pour que cet appareil adopte automatiquement le dernier mode d’entrée associé à la source (voir page 33).

■ **Valeurs initiales des paramètres**

D)PARAM. INI

Utilisez cette fonction pour rétablir à leurs valeurs initiales (réglages usine) tous les paramètres des corrections de champ sonore de cet appareil.
Choix: **NO**, YES

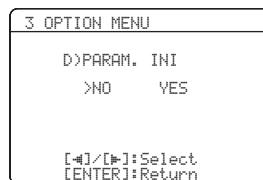

- Sélectionnez “NO” pour annuler l’initialisation des paramètres et revenir à la page de menu précédente.
- Sélectionnez “YES” puis **ⓈENTER** pour rétablir les réglages usine de tous les paramètres des champs sonores.

Remarques

- Vous ne pouvez pas rétablir les valeurs précédentes des paramètres après l’initialisation des paramètres des corrections de champ sonore.
- Vous ne pouvez pas initialiser séparément les corrections de champ sonore.
- Vous ne pouvez pas initialiser un groupe de corrections de champ sonore si la valeur de “MEMORY GUARD” est “ON”.

■ **Styles de lecture USB** E)USB PLAY STYLE

Utilisez cette fonction pour choisir le style de lecture qui vous convient. Vous pouvez écouter les fichiers dans un ordre aléatoire ou bien répéter un ou plusieurs fichiers.



Lecture répétée REPEAT

Utiliser cette option pour répéter une ou plusieurs fichiers.
Choix: **OFF**, SINGLE, ALL

- Sélectionnez “OFF” pour mettre cette fonction hors service.
- Sélectionnez “SINGLE” pour écouter de façon répétée un seul fichier.
- Sélectionnez “ALL” pour écouter de façon répétée plusieurs fichiers.

Lecture aléatoire SHUFFLE

Utilisez cette fonction pour écouter des fichiers ou des dossiers dans un ordre aléatoire.
Choix: **OFF**, ON

- Sélectionnez “OFF” pour mettre cette fonction hors service.
- Sélectionnez “ON” pour écouter des fichiers ou des dossiers dans un ordre aléatoire.

Caractéristiques du boîtier de télécommande

Le boîtier de télécommande est conçu pour agir sur cet appareil et sur d'autres appareils audiovisuels fabriqués par Yamaha et d'autres sociétés. Pour agir sur un téléviseur ou d'autres appareils, le code de commande approprié doit être spécifié pour chaque appareil (voir page 62).

Utilisation du boîtier de télécommande pour la fonction SCENE

■ Commande des appareils sources en mode SCENE

Vous pouvez agir à la fois sur cet appareil et sur l'appareil source avec le même boîtier de télécommande. Vous devez spécifier au préalable le code de commande approprié pour chaque source (voir page 62).

1 Appuyez sur la touche **SCENE** souhaitée du boîtier de télécommande.

2 Appuyez sur les touches souhaitées dans la zone * ci-dessous pour agir sur l'appareil source correspondant au modèle de SCENE sélectionné.

■ Spécification de la source d'un modèle de SCENE personnalisé sur le boîtier de télécommande

Si vous voulez personnaliser la source du modèle SCENE sélectionné, vous devez spécifier la source de ce modèle sur le boîtier de télécommande pour que l'appareil correspondant fonctionne correctement.

Tout en tenant la touche **SCENE** enfoncée, appuyez 3 secondes sur la touche de sélection d'entrée **(C)** souhaitée.



Appuyez une nouvelle fois sur la touche **SCENE** pour faire fonctionner l'appareil source.

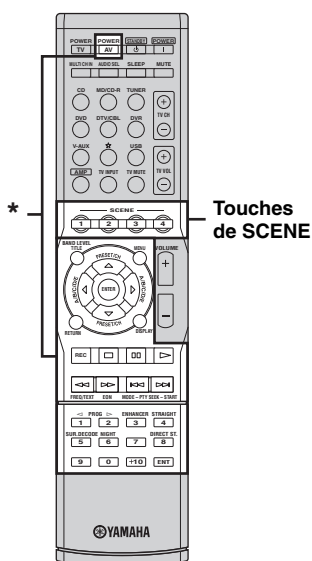

Remarque

* Ces touches agissent sur l'appareil source. Voir page 61 pour de plus amples informations sur la fonction de chaque touche.

Commande de cet appareil, d'un téléviseur ou d'autres appareils

■ Commande de cet appareil

Appuyez sur **AMP** pour agir sur cet appareil.

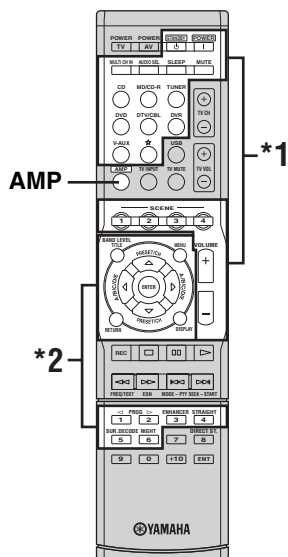

■ Commande d'un téléviseur

Appuyez sur **DTV/CBL** pour agir sur le téléviseur. Pour agir sur le téléviseur, vous devez programmer le code de commande approprié pour DTV/CBL (voir page 62).

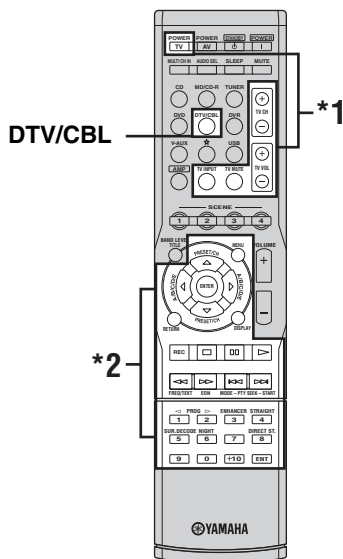

Remarques

*1 Ces touches commandent toujours cet appareil quelle que soit la position du sélecteur de mode de fonctionnement.

*2 Ces touches agissent sur cet appareil seulement lorsque vous appuyez sur **AMP**.

Remarques

*1 Ces touches agissent toujours sur le téléviseur, que vous ayez ou non appuyé sur **DTV/CBL**.

Boîtier de télécommande	Téléviseur numérique/ Télévision par câble
TV POWER	Utilisez cette touche pour mettre en service ou hors service l'appareil.
TV CH +/-	Ces touches changent le numéro de chaîne.
TV VOL +/-	Ces touches augmentent ou diminuent le niveau sonore.
TV MUTE	Met le son en sourdine.
TV INPUT	Cette touche change la source.

*2 Ces touches commandent le téléviseur seulement lorsque le sélecteur de mode de fonctionnement est réglé sur TV. Pour le détail, voir la colonne "Téléviseur numérique/Télévision par câble" à la page 61.

■ Commande des autres appareils

Appuyez sur une des touches de sélection d'entrée (C) ou ☆ pour agir sur d'autres appareils. Vous devez spécifier au préalable le code de commande approprié pour chaque source (voir page 62). Les fonctions de chaque touche de commande utilisée pour les appareils attribués à chaque touche de sélection d'entrée sont indiquées dans le tableau suivant. Sachez toutefois que certaines touches peuvent ne pas agir parfaitement sur l'appareil sélectionné.



Le boîtier de télécommande présente 10 modes (sections d'entrée) de commande, c'est-à-dire qu'il peut agir sur 10 appareils différents.

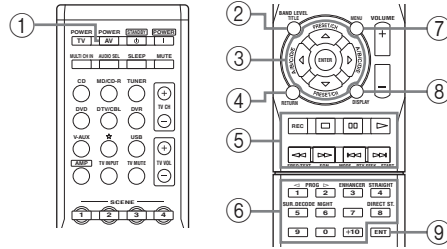

Boîtier de télécommande	Lecteur/Enregistreur de DVD	Magnétoscope	Téléviseur numérique/ Télévision par câble	Lecteur LD	Lecteur de CD	Enregistreur MD/Graveur de CD	Syntoniseur USB
① AV POWER	Alimentation *1	Alimentation *1	Alimentation *2	Alimentation *1	Alimentation *1	Alimentation *1	
② TITLE	Titre						Bande
③ PRESET/CH Δ	Croissant	Canal de magnétoscope supérieur	Croissant			Présélection croissante (1-8)	Croissant
PRESET/CH ∇	Décroissant	Canal de magnétoscope inférieur	Décroissant			Présélection décroissante (1-8)	Décroissant
A/B/C/D/E ◀	Gauche		Gauche			Présélection décroissante (A-E)	Menu précédent
A/B/C/D/E ▶	Droite		Droite			Présélection croissante (A-E)	Menu suivant
ENTER	Validation						Menu suivant
④ RETURN	Retour						Menu précédent
⑤ REC/DISC SKIP	Saut de disque (lecteur) Enregistrement (enregistreur)	Enregistrement	Enregistrement *2		Saut de disque	Enregistrement	
▷	Lecture	Lecture	Lecture *2	Lecture	Lecture	Lecture	Lecture
◀◀	Recherche vers le début du support	Recherche vers le début du support	Recherche vers le début du support *2	Recherche vers le début du support	Recherche vers le début du support	Recherche vers le début du support	
▶▶	Recherche vers la fin du support	Recherche vers la fin du support	Recherche vers la fin du support *2	Recherche vers la fin du support	Recherche vers la fin du support	Recherche vers la fin du support	
⏸	Pause						
◀◀	Saut vers le début du support	Saut vers le début du support	Saut vers le début du support *2	Saut vers le début du support	Saut vers le début du support	Saut vers le début du support	Saut vers le début du support
▶▶	Saut vers la fin du support	Saut vers la fin du support	Saut vers la fin du support *2	Saut vers la fin du support	Saut vers la fin du support	Saut vers la fin du support	Saut vers la fin du support
◻	Arrêt						
⑥ 1-9, 0, +10	Touches numériques						Présélection de station (1-8)
⑦ MENU	Menu		Menu				
⑧ DISPLAY	Affichage						
⑨ ENT	Titre/Index	Validation	Validation	Chapitre/Temps	Index	Index	

Remarques

*1 Cette touche ne joue un rôle que si le boîtier de télécommande d'origine fourni avec l'appareil possède une touche POWER.

*2 Ces touches agissent sur votre enregistreur DVD seulement si le code de commande correct a été programmé pour DVR (voir page 62).

Enregistrement des codes de commande

Vous pouvez commander d'autres appareils en enregistrant les codes de commande qui conviennent. La liste des codes disponibles est fournie à la fin de ce mode d'emploi sous la rubrique "Liste des codes de commande".

Codes de commande enregistrés par défaut

Source d'entrée	Catégorie d'appareils	Fabricant	Code par défaut
CD	CD	YAMAHA	5013
MD/CD-R	CD-R	YAMAHA	5001
DVD	DVD	YAMAHA	2000
DTV/CBL	-	-	-
TUNER	TUNER	YAMAHA	5007
V-AUX	-	-	-
USB	USB	YAMAHA	5012
DVR	DVR	YAMAHA	2011
☆	-	-	-

Remarque

Il se peut que vous ne soyez pas capable d'agir sur un appareil Yamaha bien que le code de commande Yamaha soit par défaut dans la liste ci-dessus. En ce cas, essayez d'enregistrer un autre code de commande Yamaha.

- 1 Tout en maintenant une des touches de sélection d'entrée enfoncée (Ⓢ) du boîtier de télécommande pour sélectionner la section d'entrée que vous voulez configurer, appuyez plus de 3 secondes sur **AV POWER**.

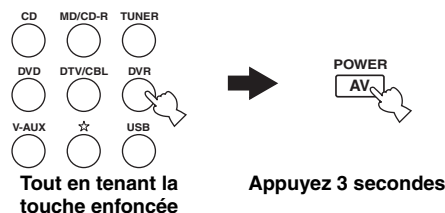

- 2 Utilisez les touches numériques (0 à 9) (Ⓧ) pour taper le code à quatre chiffres de commande de l'appareil qui doit être utilisé.

Remarques

- Si plusieurs codes sont prévus pour le fabricant de l'appareil, essayez chaque code l'un après l'autre pour déterminer celui qui convient.
- Si vous n'appuyez sur aucune touche au cours des 30 secondes qui suivent l'étape 2, le réglage est abandonné. Dans ce cas, recommencez depuis le début.

Réglages approfondis

Cet appareil propose d'autres menus qu'il affiche, le moment venu, sur la face avant. Le menu de réglages approfondis offre le moyen de régler et de personnaliser le fonctionnement de cet appareil. Modifiez le réglage initial (indiqué en caractères gras sous chaque paramètre) pour tenir compte des besoins de votre environnement d'écoute.

Remarques

- Seuls ① **STANDBY/ON** et ⑫ **STRAIGHT** agissent lorsque le menu de réglages approfondis est utilisé.
- Aucune autre opération ne peut être effectuée lorsque vous utilisez le menu de réglages approfondis.
- Le menu de réglages approfondis n'apparaît que sur l'afficheur de la face avant.

1 Appuyez sur ① **STANDBY/ON sur le panneau avant pour mettre cet appareil en veille.**

2 Appuyez un instant sur ⑩ **TONE CONTROL puis appuyez sur ① **STANDBY/ON** pour mettre cet appareil en service.**

L'appareil se met en service et le menu des réglages approfondis apparaît sur l'afficheur de la face avant.

3 Appuyez plusieurs fois de suite sur ⑫ **STRAIGHT pour changer le réglage du paramètre sélectionné.**

4 Appuyez sur ① **STANDBY/ON pour valider votre choix et pour mettre cet appareil en veille.**



Le réglage effectué agira à la prochaine mise en service de cet appareil.

■ Réglages usine PRESET

Utilisez cette fonction pour rétablir toutes les valeurs initiales des paramètres de cet appareil (voir page 70).

Choix: **CANCEL, RESET**

- Sélectionnez "CANCEL" pour ne pas rétablir les valeurs initiales des paramètres de cet appareil.
- Sélectionnez "RESET" pour rétablir les valeurs initiales des paramètres de cet appareil.

Remarques

- Toutes les valeurs initiales de tous les paramètres de cet appareil, y compris des paramètres de "SET MENU" sont rétablies. Toutefois, les paramètres du menu de réglages approfondis ne reviennent pas à leurs réglages initiaux.
- Les valeurs initiales des paramètres sont activées après une nouvelle mise en service de l'appareil.

Guide de dépannage

Reportez-vous au tableau suivant si l'appareil ne fonctionne pas convenablement. Si l'anomalie constatée n'est pas mentionnée, ou encore si les actions correctives suggérées sont sans effet, mettez l'appareil hors service, débranchez la fiche du câble d'alimentation et prenez contact avec le revendeur ou le service après-vente de Yamaha.

■ Généralités

Anomalies	Causes possibles	Actions correctives	Voir page
L'appareil ne se met pas en service lorsque vous appuyez sur la touche d'alimentation, ou bien il se met en veille.	La fiche du câble d'alimentation n'est pas convenablement branchée, ou pas branchée du tout.	Branchez soigneusement le câble d'alimentation.	—
	Le circuit de protection a été actionné.	Assurez-vous que tous les cordons de liaison aux enceintes sont bien reliés à l'appareil et aux enceintes et qu'aucun cordon n'est en contact avec autre chose que la borne ou la prise qui le concernent.	12
	L'appareil a été soumis à une secousse électrique puissante (provoquée par exemple par un orage ou une décharge d'électricité statique).	Mettez l'appareil en veille, débranchez le câble d'alimentation puis rebranchez-le environ 30 secondes plus tard et utilisez l'appareil comme à l'accoutumée.	—
Absence de son	Les raccordements des câbles d'entrée ou de sortie ne sont pas corrects.	Raccordez les câbles comme il convient. Si l'anomalie persiste, il se peut que les câbles soient défectueux.	14-20
	Aucune prise d'entrée audio appropriée n'a été désignée.	Désignez une prise d'entrée audio appropriée.	33
	Aucune source convenable n'a été sélectionnée.	Sélectionnez une source d'entrée appropriée avec Ⓔ INPUT </> sur la face avant (ou les touches de sélection d'entrée (Ⓒ) du boîtier de télécommande).	32, 33
	Les raccordements des enceintes sont défectueux.	Corrigez les raccordements.	12
	Les enceintes avant qui doivent être utilisées n'ont pas été sélectionnées de la façon qui convient.	Sélectionnez les enceintes avant avec Ⓘ SPEAKERS sur la face avant.	33
	Le niveau de sortie est réglé au minimum.	Augmentez le niveau de sortie.	—
	Le silencieux fonctionne.	Appuyez sur Ⓞ MUTE ou Ⓡ VOLUME +/- sur le boîtier de télécommande pour rétablir le son, puis réglez le volume.	36
	L'appareil reçoit des signaux qu'il ne peut pas reproduire, par exemple les signaux d'un CD-ROM.	Choisissez une source dont les signaux peuvent être reproduits par l'appareil.	—
	Les signaux audio entrant par la prise HDMI ne ressortent pas par les bornes d'enceintes.	Effectuez une liaison analogique ou numérique en plus de la liaison HDMI.	—
Le réglage de l'appareil raccordé n'est pas correct.	Faites les réglages appropriés en vous reportant au mode d'emploi de l'appareil raccordé.	—	

Anomalies	Causes possibles	Actions correctives	Voir page
Les sons disparaissent brusquement.	Le circuit de protection a été actionné du fait de la présence d'un court-circuit, etc.	Assurez-vous que les câbles d'enceintes ne sont en contact entre eux puis mettez à nouveau cet appareil en service.	—
	La minuterie a mis l'appareil hors service.	Mettez l'appareil en service et reprenez la lecture.	—
	Le silencieux fonctionne.	Appuyez sur MUTE ou sur VOLUME +/- sur le boîtier de télécommande pour rétablir le son.	36
Le son ne sort des enceintes que d'un côté.	Les raccordements des câbles sont incorrects.	Raccordez les câbles comme il convient. Si l'anomalie persiste, il se peut que les câbles soient défectueux.	14-20
	L'équilibre entre les voies réalisé grâce à "SP LEVEL" est incorrect.	Réglez le paramètre "SP LEVEL".	34
Seule l'enceinte centrale émet des sons audibles.	Si vous utilisez CINEMA DSP pendant la lecture d'une source monophonique, le signal de la source est appliqué sur la voie centrale, tandis que les enceintes avant et les enceintes d'ambiance reproduisent les effets sonores.	Il ne s'agit pas d'une anomalie.	—
Absence de son de la part de l'enceinte chargée de reproduire la voie centrale.	La valeur du paramètre "CENTER" de "SET MENU" est "NONE".	Avec "CENTER", choisissez "SML" ou "LRG".	51
	Une des corrections HiFi DSP (mais pas 5ch Stereo) a été sélectionnée.	Choisissez une autre correction de champ sonore.	37
Absence de son de la part des enceintes d'ambiance.	La valeur du paramètre "SUR. L/R SP" de "SPEAKER SET" est "NONE".	Avec "SUR. L/R SP", choisissez "SML" ou "LRG".	52
	L'appareil est en mode "STRAIGHT" alors que la source reproduite est monophonique.	Appuyez sur STRAIGHT sur la face avant pour éteindre "STRAIGHT" sur l'afficheur.	38
Le caisson de graves n'émet aucun son.	Le paramètre "LFE/BASS OUT" de "SPEAKER SET" a pour valeur "FRONT" alors que les signaux fournis par la source sont au format Dolby Digital ou DTS.	Avec "LFE/BASS OUT", choisissez "SWFR" ou "BOTH".	52
	Le paramètre "LFE/BASS OUT" de "SPEAKER SET" a pour valeur "SWFR" ou "FRONT" alors que la source fournit un signal à 2 voies.	Avec "LFE/BASS OUT", choisissez "SWFR" ou "BOTH".	52
	La source ne contient aucun signal à fréquence grave.	Il ne s'agit pas d'une anomalie.	—

Anomalies	Causes possibles	Actions correctives	Voir page
La lecture des sources au format Dolby Digital ou DTS n'est pas possible. (Le témoin Dolby Digital ou DTS de l'afficheur de la face avant ne s'éclaire pas.)	L'appareil relié n'est pas réglé pour fournir en sortie des signaux numériques au format Dolby Digital ou DTS.	Effectuez le réglage qui convient après avoir consulté le mode d'emploi de l'appareil concerné.	—
	La sélection de prise d'entrée audio est réglée sur "ANALOG".	Réglez la sélection de prise d'entrée audio sur "AUTO".	33
Un ronflement se fait entendre.	Les raccordements des câbles sont incorrects.	Branchez soigneusement les câbles audio. Si l'anomalie persiste, il se peut que les câbles soient défectueux.	—
Le niveau de sortie ne peut pas être augmenté, ou encore les sons sont déformés.	Vous essayez d'augmenter le volume au-delà du niveau maximal.	Ajustez le paramètre "MAX VOL.".	55
	L'appareil relié aux prises AUDIO OUT (REC) de cet appareil n'est pas en service.	Mettez cet appareil en service.	—
Les effets sonores ne peuvent pas être enregistrés.	Il n'est pas possible d'enregistrer les effets sonores sur un support.	Il ne s'agit pas d'une anomalie.	—
Il n'est pas possible d'enregistrer le signal de la source sur un appareil relié aux prises AUDIO OUT (REC) de cet appareil-ci.	La source n'est pas reliée aux prises AUDIO IN analogiques de cet appareil.	Reliez la source aux prises AUDIO IN analogiques.	16, 19
Il n'est pas possible de modifier les paramètres des champs sonores et d'autres réglages de cet appareil.	La valeur du paramètre "MEMORY GUARD" de "OPTION MENU" est "ON".	Avec "MEMORY GUARD", choisissez "OFF".	58
Cet appareil ne fonctionne pas convenablement.	Le microprocesseur interne a cessé de fonctionner du fait d'une secousse électrique (provoquée par un orage ou une décharge d'électricité statique), ou d'une baisse importante de la tension d'alimentation.	Débranchez le câble d'alimentation puis rebranchez-le environ 30 secondes plus tard.	—
"CHECK SP WIRES" apparaît sur l'afficheur de la face avant.	Les câbles d'enceintes sont en court-circuit.	Assurez-vous que tous les câbles d'enceintes sont raccordés convenablement.	12
Un appareil numérique ou un appareil radiofréquence génère un brouillage.	Cet appareil est trop proche de l'appareil numérique ou de l'appareil radiofréquence.	Éloignez cet appareil de celui qui est concerné.	—
L'image est déformée.	La source vidéo fournit un signal embrouillé ou codé dans le dessein d'empêcher sa copie.	Il ne s'agit pas d'une anomalie.	—
Cet appareil passe en veille.	La température interne de l'appareil est excessive et le circuit de protection contre les surchauffes a été actionné.	Attendez environ une heure, le temps pour que cet appareil refroidisse puis remettez-le en service.	—

■ Syntoniseur

	Anomalies	Causes possibles	Actions correctives	Voir page
FM	La réception FM en stéréophonie est parasitée.	Les caractéristiques des émissions FM stéréophoniques sont à l'origine de cette anomalie si l'émetteur est trop éloigné, ou encore si le niveau d'entrée sur l'antenne est médiocre.	Vérifiez les raccordements de l'antenne.	20
			Tentez d'utiliser une antenne FM directionnelle de bonne qualité.	—
			Effectuez la syntonisation manuellement.	40
	La réception FM est mauvaise, même avec une antenne de bonne qualité.	L'appareil est soumis aux effets de trajets multiples.	Essayez de changer la position de l'antenne pour supprimer les trajets multiples.	—
Il n'est pas possible d'effectuer la syntonisation automatique sur la station désirée.	La puissance captée est trop faible.	Tentez d'utiliser une antenne FM directionnelle de bonne qualité.	—	
		Effectuez la syntonisation manuellement.	40	
La syntonisation sur les fréquences mises en mémoire est devenue impossible.	Cet appareil a été hors tension pendant une longue période.	Sélection de stations mises en mémoire.	41	
AM	Il n'est pas possible d'effectuer la syntonisation automatique sur la station désirée.	Le signal capté est trop faible, ou les raccordements de l'antenne sont défectueux.	Resserrez les raccordements de l'antenne cadre AM et orientez-la pour que la réception soit aussi bonne que possible.	—
			Effectuez la syntonisation manuellement.	40
	Des craquements et des sifflements sont produits en permanence.	Ces bruits peuvent être dus à des éclairs, à des lampes fluorescentes, à des moteurs électriques, à des thermostats et à d'autres appareils de même nature.	Utilisez une antenne extérieure et une tresse de masse. Cela peut améliorer les choses mais il est souvent difficile de supprimer tous les bruits.	—
Vous entendez des bruits sourds et des couinements.	Un téléviseur est utilisé à proximité.	Éloignez l'appareil du téléviseur.	—	

■ AUTO SETUP

Avant l'exécution de AUTO SETUP

Message d'erreur	Causes possibles	Actions correctives	Voir page
Connect MIC!	Le microphone d'optimisation n'est pas branché.	Branchez le microphone d'optimisation fourni sur la prise OPTIMIZER MIC située sur la face avant.	24
Unplug HP!	Le casque est branché.	Débranchez le casque.	—

Pendant l'exécution de AUTO SETUP

Message d'erreur	Causes possibles	Actions correctives	Voir page
E-1:NO FRONT SP	Les signaux émis par les voies avant gauche et droite ne sont pas détectés.	Vérifiez les liaisons aux enceintes avant gauche et droite.	12
E-2:NO SUR.SP	Le signal de la voie d'ambiance n'est pas détecté.	Vérifiez les raccordements des enceintes d'ambiance.	12
E-3:NOISY	Le bruit de fond est trop élevé.	Essayez d'exécuter "AUTO SETUP" dans une salle silencieuse. Éteignez les appareils électriques bruyants tels que les climatiseurs, etc., ou éloignez-les du microphone d'optimisation.	— —
E-4:NO MIC	Le microphone d'optimisation a été débranché au cours de la procédure "AUTO SETUP".	Branchez le microphone d'optimisation fourni sur la prise OPTIMIZER MIC située sur la face avant.	24
E-5:USER CANCEL	La procédure "AUTO SETUP" a été abandonnée de votre fait.	Appuyez une nouvelle fois sur "AUTO SETUP".	24
E-6:INTERNAL ERROR	Une erreur interne s'est produite.	Appuyez une nouvelle fois sur "AUTO SETUP".	24

Après l'exécution de AUTO SETUP

Message d'avertissement	Causes possibles	Actions correctives	Voir page
W-1:OUT OF PHASE	La polarité de l'enceinte est incorrecte. Ce message peut apparaître, quand bien même les enceintes sont correctement raccordées.	Contrôlez la polarité de la connexion à chaque enceinte (+ ou -).	12
W-2:OVER 24m (80ft)	La distance entre l'enceinte la plus proche et l'enceinte la plus éloignée est trop grande pour pouvoir effectuer ce réglage.	Approchez l'enceinte de la position d'écoute.	—
W-3:LEVEL ERROR	La différence de niveaux sonores entre deux enceintes est excessive. (Aucune correction de niveau n'est effectuée.)	Si "SWFR:TOO LOUD" ou "SWFR:TOO LOW" apparaît, réglez le volume du caisson de graves. Modifiez la disposition des enceintes de manière que chacune soit dans un environnement similaire.	24 —
		Vérifiez les raccordements des enceintes.	12
		Utilisez des enceintes de qualité et de rendement similaires.	—

Remarques

- En cas d'apparition de la page "ERROR" ou "WARNING", recherchez la cause de l'anomalie puis exécutez à nouveau la procédure "AUTO SETUP".
- Si le message d'avertissement "W-1" apparaît, les corrections réalisées ne sont pas les meilleures.
- Si le message d'avertissement "W-2" ou "W-3" apparaît, aucune correction n'a été réalisée.
- Si le message d'erreur "E-6" se répète, consultez un centre d'entretien Yamaha.

■ USB

Anomalies	Causes possibles	Actions correctives	Voir page
Les fichiers et dossiers de musique du périphérique USB ne peuvent pas être affichés.	Ils se trouvent à un autre endroit que la zone FAT.	Placez les fichiers et dossiers de musique dans la zone FAT.	—
	Vous essayez de naviguer dans un répertoire contenant plus de 8 niveaux de hiérarchie ou plus de 500 fichiers.	Modifiez la structure des données sur votre périphérique USB.	—
Le périphérique USB ne peut pas être reconnu.	Le périphérique raccordé n'est pas une mémoire USB ou un lecteur audio portable USB classé comme support de stockage en masse USB.	Cet appareil ne peut reconnaître que les mémoires USB (sauf les lecteurs de disque dur USB) et les lecteurs audio portables USB faisant partie des supports de stockage en masse USB. Il faut aussi savoir qu'il risque de ne pas reconnaître certains périphériques USB bien qu'ils soient des supports de stockage en masse USB.	46
		Certains périphériques sont plus facilement reconnus s'ils sont insérés avant la mise sous tension de l'appareil.	21
"Disconnected" s'affiche en présence d'un périphérique USB.	Cet appareil reconnaît le périphérique USB comme dispositif interdit.	Mettez cet appareil hors service puis de nouveau en service.	21

Message d'état	Causes possibles	Actions correctives	Voir page
Disconnected	Votre mémoire USB ou votre lecteur audio portable USB a été débranché du port USB de cet appareil.	Vérifiez la connexion entre cet appareil et la mémoire USB ou le lecteur audio portable USB.	—
	Il y a un problème de transmission du signal entre la mémoire USB ou le lecteur audio portable USB et cet appareil.	Mettez cet appareil hors service et rebranchez la mémoire USB ou le lecteur audio portable USB au port USB de cet appareil.	46
		Essayez de réinitialiser la mémoire USB ou le lecteur audio portable USB.	—
Access error	Cet appareil ne peut pas accéder à la mémoire USB ou au lecteur audio portable USB.	Essayez d'utiliser une autre mémoire USB ou un autre lecteur audio portable USB.	—
	Il y a un problème de transmission du signal entre la mémoire USB ou le lecteur audio portable USB et cet appareil.	Mettez cet appareil hors service et rebranchez la mémoire USB ou le lecteur audio portable USB au port USB de cet appareil.	46
		Essayez de réinitialiser la mémoire USB ou le lecteur audio portable USB.	—
Unable to Play	Aucune donnée quelconque détectée.	Essayez d'utiliser une autre mémoire USB ou un autre lecteur audio portable USB.	—

■ Boîtier de télécommande

Anomalies	Causes possibles	Actions correctives	Voir page
Le boîtier de télécommande ne fonctionne pas ou n'agit pas convenablement.	La portée et l'angle sont incorrects.	Le boîtier de télécommande agit à une distance inférieure à 6 m et sous un angle inférieur à 30 degrés par rapport à une perpendiculaire à la face avant.	23
	Le lumière directe du soleil ou d'un éclairage (lampe fluorescente à convertisseur, etc.) frappe le capteur de télécommande de cet appareil.	Changez l'emplacement de l'appareil.	—
	Les piles sont usagées.	Remplacez les piles.	3
	Le code de commande n'a pas été correctement enregistré.	Enregistrez le code de commande qui convient à l'aide de la "Liste des codes de commande" à la fin de ce manuel.	62
		Essayez de spécifier un autre code du même fabricant à l'aide de la "Liste des codes de commande" à la fin de ce manuel.	62
Même si le code a été bien choisi et bien enregistré, il se peut que l'appareil concerné ne réponde pas aux ordres du boîtier de télécommande.			

■ Réinitialisation de la chaîne

Utilisez cette option pour rétablir toutes les valeurs initiales (réglages usine) des paramètres de cet appareil.

1 Appuyez sur ① STANDBY/ON sur le panneau avant pour mettre cet appareil en veille.

2 Appuyez un instant sur ⑩ TONE CONTROL puis appuyez sur ① STANDBY/ON pour mettre cet appareil en service.

Le menu de réglages avancés n'apparaît que sur l'afficheur de la face avant.

3 Appuyez plusieurs fois de suite sur ⑫ STRAIGHT pour sélectionner "RESET".
Sélectionnez "CANCEL" pour abandonner la mise en œuvre et ne pas tenir compte des modifications effectuées.

4 Appuyez sur ① STANDBY/ON pour valider votre choix et pour mettre cet appareil en veille.

Remarques

- Toutes les valeurs initiales de tous les paramètres de cet appareil, y compris des paramètres de "SET MENU" sont rétablies. Toutefois, les paramètres du menu de réglages appris ne reviennent pas à leurs réglages initiaux.
- Les valeurs initiales des paramètres sont activées après une nouvelle mise en service de l'appareil.



Pour annuler l'initialisation et ne rien changer, appuyez plusieurs fois de suite sur ⑫ STRAIGHT pour sélectionner "CANCEL", puis appuyez sur ① STANDBY/ON.

■ Informations relatives aux signaux sonores

Dolby Digital

Dolby Digital est un système numérique de correction d'ambiance acoustique qui produit des voies totalement indépendantes. Avec 3 voies avant (gauche, centre et droite) et 2 voies arrière stéréo, Dolby Digital est un système à 5 voies audio. Une voie supplémentaire, sur laquelle ne circulent que les effets basse fréquence (LFE), complète l'ensemble à 5.1 voies (la voie est comptée pour 0.1). En utilisant 2 voies stéréophoniques pour les enceintes arrière, il est permis d'obtenir des effets sonores plus rigoureux que ceux de Dolby Surround, en particulier lorsque la source se déplace. La très grande dynamique (rapport entre les sons maximum et les sons minimum) des 5 voies, qui chacune couvre tout le spectre, et l'orientation précise de la source grâce à un traitement numérique, apportent à l'auditoire un plaisir et un réalisme jusqu'alors inconnus. Cet appareil est conçu pour restituer au mieux tous les environnements sonores, qu'ils soient monophoniques ou à 5.1 voies.

Dolby Pro Logic II

Dolby Pro Logic II est une technique améliorée permettant de décoder un grand nombre d'enregistrements Dolby Surround. Cette nouvelle technologie permet de reproduire 5 voies discrètes par les 2 voies avant gauche et droite, la voie centrale et les 2 voies d'ambiance gauche et droite, alors que la technologie Pro Logic classique n'utilise qu'une voie d'ambiance. Trois modes sont disponibles: le "mode Music" pour la musique, le "mode Movie" pour les films et le "mode Game" pour les jeux vidéo.

Dolby Surround

Dolby Surround fait usage d'un système analogique d'enregistrement à 4 voies pour reproduire des effets sonores réalistes et dynamiques: 2 voies avant gauche et droite (stéréophonie), une voie centrale pour les dialogues (monophonie) et une voie arrière (monophonie) pour les effets sonores. La voie d'ambiance reproduit seulement une plage de fréquences étroite du son. Dolby Surround est largement employé pour les cassettes vidéo, les Laser Disc et de nombreuses émissions de télévision, par câble ou non. Le décodeur Dolby Pro Logic de cet appareil fait appel à un traitement numérique pour maintenir à une valeur stable le niveau sonore de chaque voie de manière à accentuer les effets sonores produits par les sources mobiles, et leur directivité.

DTS Digital Surround

Le système numérique DTS a été mis au point pour remplacer les pistes sonores analogiques des films par 5.1 pistes numériques; sa popularité croît rapidement et de nombreuses salles s'équipent tous les jours. DTS, Inc. a développé une version domestique grâce à laquelle vous pouvez bénéficier dans votre salon de musique de l'ampleur et de l'image sonores DTS qui étaient autrefois réservées aux cinémas. Ce système, pratiquement exempt de toute distorsion, produit 5.1 voies, à savoir 3 voies avant (gauche, droite, centre), 2 voies d'ambiance et une voie LFE, dénommée 0.1, dont la restitution est confiée au caisson de graves; l'ensemble est dit à 5.1 voies.

Voie LFE 0.1

Cette voie reproduit les signaux graves des basses fréquences. La plage des fréquences couvertes par cette voie s'étend de 20 Hz à 120 Hz. Dans les systèmes Dolby Digital et DTS à 5.1 voies on compte cette voie pour 0.1 parce qu'elle ne fait que renforcer les fréquences graves alors que les 5 autres voies couvrent tout le spectre.

PCM (PCM linéaire)

PCM linéaire est une technique qui, à partir d'un signal analogique, produit un signal numérique, l'enregistre et le transmet sans aucune compression. Cette technique est utilisée pour la gravure des CD et des DVD audio. Le signal analogique est échantillonné un grand nombre de fois par seconde pour donner naissance au signal PCM. PCM (Pulse Code Modulation) se définit comme une "modulation par impulsions et codage" du signal analogique au moment de l'enregistrement.

Fréquence d'échantillonnage et nombre de bits de quantification

Lors de la numérisation d'un signal audio analogique, le nombre d'échantillonnages par seconde est appelé fréquence d'échantillonnage, et la finesse avec laquelle l'amplitude du signal est convertie sous forme numérique est le nombre de bits de quantification. Le spectre reproductible est lié à la fréquence d'échantillonnage, tandis que la dynamique, qui représente la différence entre les sons les plus forts et les sons les plus faibles, dépend du nombre de bits. En principe, plus la fréquence d'échantillonnage est élevée plus le spectre est large, et plus le nombre de bits de quantification est élevé, plus le niveau sonore peut être clairement traduit.

■ Informations sur les corrections de champ sonore

CINEMA DSP

Étant donné que Dolby Surround et DTS ont été conçus, à l'origine, pour les salles de cinéma, leurs effets sont mieux perçus dans une salle comprenant de nombreuses enceintes et qui a été construite pour favoriser les effets sonores. Chez soi, la taille de la pièce, les matériaux des murs, le nombre d'enceintes diffèrent très largement et il est logique qu'il en soit de même au niveau des sons. Prenant appui sur une très large série de mesures, Yamaha CINEMA DSP fait appel à une technique originale Yamaha de création de champ sonore pour combiner les systèmes Dolby Pro Logic, Dolby Digital et DTS afin de permettre que l'auditoire bénéficie d'une expérience sonore voisine de ce qu'il ressent au cinéma.

SILENT CINEMA

Yamaha a mis au point, pour le casque, un champ sonore DSP naturel et réaliste. Les valeurs des paramètres ont été calculées précisément pour que chaque correction sonore soit restituée par le casque comme elle l'est par les enceintes.

Virtual CINEMA DSP

Yamaha a développé un algorithme, Virtual CINEMA DSP, qui autorise les effets sonores DSP même si l'installation ne comporte aucune enceinte d'ambiance, car il fait appel à ce moment-là à des enceintes d'ambiance virtuelles. Virtual CINEMA DSP peut être utilisé avec un système limité ne comprenant que 2 enceintes avant et pas d'enceinte centrale.

■ Informations vidéo

Composantes vidéo

Dans le cas d'un système utilisant les composantes vidéo, le signal vidéo est séparé en signal de luminance Y et signaux de chrominance Pb et Pr. Les couleurs peuvent être reproduites plus fidèlement car chaque signal est indépendant. Le signal de composante est également appelé "signal de différence de couleur" du fait que le signal de luminance est soustrait au signal de chrominance. Pour utiliser ces signaux, il faut que le moniteur soit pourvu de prises d'entrée à composantes vidéo.

Signal vidéo composite

Les signaux vidéo composites sont les trois éléments de base qui constituent une image vidéo: la couleur, la luminosité et la synchronisation. La prise de vidéo composite d'un appareil vidéo fournit ces 3 éléments sous forme combinée.

Signal S-vidéo

Les signaux S-vidéo comprennent un signal de luminance Y et un signal de chrominance C transmis sur un câble spécial S-vidéo et non pas, comme c'est le cas du signal composite, par un câble à fiches. L'utilisation de la prise S VIDEO réduit les pertes de transmission du signal vidéo et permet d'obtenir des images de meilleure qualité.

■ HDMI

HDMI (Interface multimédia à haute définition) est la première interface entièrement audio et vidéo numérique, pour signaux non compressés, prise en charge par l'industrie électronique. Servant d'interface à des sources diverses (par exemple un décodeur ou ampli-tuner audi/vidéo) et un moniteur audio/vidéo (par exemple un téléviseur numérique), le HDMI prend en charge les vidéos standard, améliorés et haute définition ainsi que le son numérique multivoies alors qu'un seul câble est nécessaire. L'interface HDMI transmet tous les standards de la télévision numérique à haute définition ATSC et supporte le son numérique jusqu'à un maximum de 8 voies, et utilise une bande passante prenant en compte les améliorations et exigences futures.

Lorsqu'il est utilisé avec le système HDCP (Protection des contenus numériques haute définition), le HDMI fournit une interface audio-vidéo sûre qui répond aux exigences des fournisseurs de contenus et des opérateurs système. Pour de plus amples informations sur HDMI, consultez le site Internet HDMI à l'adresse "<http://www.hdmi.org/>".

■ MP3

Une des méthodes de compression du son utilisée par MPEG. Il s'agit d'une méthode de compression irréversible, atteignant un très haut niveau de compression en réduisant les données inaudibles à l'oreille humaine. Elle est capable de compresser à environ 1/11e (128 kbps) les données audio tout en conservant une qualité sonore similaire à la qualité des CD musicaux.

■ WAV

C'est un format de fichier audio standard Windows, qui définit la méthode d'enregistrement des données numériques obtenues par la conversion des signaux audio. Ce format ne spécifie pas la méthode de compression (codage) et vous laisse le choix de la méthode à utiliser. Par défaut, il est compatible avec le PCM (sans compression) et certaines méthodes de compression, en particulier l'ADPCM.

■ WMA

C'est une méthode de compression audio mise au point par Microsoft Corporation. Il s'agit d'une méthode de compression irréversible, atteignant un très haut niveau de compression en réduisant les données inaudibles à l'oreille humaine. Elle est capable de compresser à environ 1/22e (64 kbps) les données audio tout en conservant une qualité sonore similaire à la qualité des CD musicaux.

Caractéristiques techniques

SECTION AUDIO

- Puissance minimum efficace de sortie pour les voies avant, centrale, d'ambiance
1 kHz, DHT 0,9%, 6 Ω 100 W
- Puissance maximale pour les voies avant, centrale, d'ambiance (JEITA)
1 kHz, DHT 10%, 6 Ω 135 W
- Puissance dynamique
(IHF, 6/4/2 Ω) 105/130/150 W
- Signal d'entrée maximal
De CD, etc. Effet en service, 1 kHz, DHT 0,5% 2,0 V ou plus
- Réponse en fréquence
De CD, etc. aux enceintes avant G et D
..... 10 Hz à 100 kHz, -3 dB
- Distorsion harmonique totale
(1 kHz, 50 W, 6 Ω, Enceintes avant G et D)
..... 0,06% ou moins
- Rapport signal/bruit (Réseau IHF-A)
De CD (200 mV) aux enceintes avant G et D, sans effet sonore 98 dB ou plus
De CD (250 mV) aux enceintes avant G et D, sans effet sonore 100 dB ou plus
- Bruit résiduel (Réseau IHF-A)
Enceintes avant G et D 150 µV ou moins
- Séparation entre les voies (1 kHz/10 kHz)
CD, etc. (sur charge de 5.1 kΩ) aux enceintes avant G et D
..... 60 dB/45 dB ou plus
- Commande de tonalité (Enceintes avant G et D)
BASS, accentuation/coupure ±10 dB/100 Hz
TREBLE, accentuation/coupure ±10 dB/20 kHz
- Sortie pour le casque 400 mV/470 Ω
- Sensibilité et impédance d'entrée
CD, etc. 200 mV/47 kΩ
MULTI CH INPUT 200 mV/47 kΩ
- Niveau et impédance de sortie
AUDIO OUT (REC) 200 mV/1,2 kΩ
SUBWOOFER OUTPUT 4 V/1,2 kΩ
- Caractéristiques du filtre (fc=40/60/80/90/100/110/120/160/200 Hz)
H.P.F.
(FRONT SP, CENTER SP, SUR. L/R SP: SMALL/SML)
..... 12 dB/oct.
L.P.F. (Grave) 24 dB/oct.

SECTION VIDÉO

- Type du signal vidéo (gris arrière) PAL
- Niveau du signal
Composite 1 V_{c-c}/75 Ω
S-vidéo 1 V_{c-c}/75 Ω (Y), 0,286 V_{c-c}/75 Ω (C)
Composante 1 V_{c-c}/75 Ω (Y), 0,7 V_{c-c}/75 Ω (P_B/P_R)
- Rapport signal/bruit 50 dB ou plus
- Niveau d'entrée maximal 1,5 V_{c-c} ou plus
- Réponse en fréquence (MONITOR OUT)
Signal à composantes 5 Hz à 60 MHz, -3 dB

SECTION FM

- Gamme de syntonisation 87,50 à 108,00 MHz
- Seuil de sensation douloureuse à 50 dB (IHF, modulation 100%)
Mono 2,8 µV (20,2 dbf)
- Rapport signal/bruit (IHF)
Mono/Stéréo 73 dB/70 dB
- Distorsion harmonique (1 kHz)
Mono/Stéréo 0,5%/0,5%
- Entrée d'antenne (asymétrique) 75 Ω

SECTION AM

- Gamme de syntonisation 531 à 1611 kHz

GÉNÉRALITÉS

- Alimentation
[Modèles pour le Royaume-Uni et l'Europe] CA 230 V, 50 Hz
[Modèle pour la Chine] CA 220 V, 50 Hz
- Consommation 240 W
- Consommation en veille 0,8 W ou moins
- Prises secteur
[Modèle pour l'Europe] 2 (total 50 W maximum)
[Modèle pour la Chine] 2 (total 100 W maximum)
- Dimensions (L x H x P) 435 x 151 x 318 mm
- Poids 8,1 kg

* Les spécifications peuvent être modifiées sans avis préalable.

Index

■ Numerics

1 SOUND MENU, Réglage manuel	49
2 INPUT MENU, Réglage manuel	49
2ch Stereo, Correction de champ sonore	37
3 OPTION MENU	57
3 OPTION MENU, Réglage manuel	50
5ch Stereo, Correction de champ sonore	37

■ A

A)DISPLAY SET, Menu option	57
A)INPUT ASSIGNMENT, Menu entrée	55
A)SPEAKER SET, Menu son	51
A.DELAY, Réglages sonores	54
AC OUTLETS (SWITCHED)	21
AC OUTLETS, Panneau arrière	10
Accessoires fournis	3
AFFAIRS, Type de programme du système de diffusion de données radio	44
Affichage alphanumérique, Informations du système de diffusion de données radio	43
Affichage des informations concernant la source	35
Affichage, Informations concernant la source	35
Afficheur de la face avant	22
Afficheur multifonction, Afficheur de la face avant	22
Antenne AM, Raccordement	20
Antenne FM, Raccordement	20
Appareils audio, Raccordement	19
Appareils vidéo, Raccordement	16
Attribution de COAXIAL INPUT, Attribution des entrées	55
Attribution de OPTICAL INPUT, Attribution des entrées	55
Attribution des entrées, Menu entrée	55
AUDIO SELECT	33
AUTO SETUP	24
AUTO SETUP, Message d'erreur	67
AUTO: RESULT, Réglage auto	26

■ B

B)INPUT RENAME, Menu entrée	56
B)MEMORY GUARD, Menu option	57
B)SPEAKER LEVEL, Menu son	53
BGV, Configuration d'une entrée multivoies	57
BITRATE, Informations concernant la source	35
Boîtier de télécommande, Guide de dépannage	70
Bornes SPEAKERS, Panneau arrière	10

■ C

C)AUDIO SELECT, Menu option	58
C)SP DISTANCE, Menu son	53
C)VOLUME TRIM, Menu entrée	56
Câble d'alimentation, Raccordement	21
Caractéristiques techniques	73
Casque, Dynamique	54
Casque, Niveau des effets des fréquences graves	54
Casque, utilisation	36
CENTER SP, Réglage des enceintes	51
Changement de nom, Modèle SCENE	31
Changement du nom d'une entrée, Menu entrée	56
CHANNEL, Informations concernant la source	35
CLASSICS, Type de programme du système de diffusion de données radio	44
COAXIAL IN (1), Attribution des entrées	55
Codes de commande enregistrés par défaut	62
Commande d'autres appareils avec le boîtier de télécommande	61
Commande d'autres appareils, Boîtier de télécommande	61
Commande d'un téléviseur par le boîtier de télécommande	60
Commande d'un téléviseur, Boîtier de télécommande	60
Commande de cet appareil, Boîtier de télécommande	60
Configuration d'une entrée multivoies, Menu entrée	57
Connect MIC!, Message d'erreur de réglage auto	67
Corrections de champs sonores par le casque	38
Création de modèles de SCENE originaux	31
CROSSOVER, Réglage des enceintes	52
CT WIDTH, Paramètres des champs sonores	39
CT, Informations du système de diffusion de données radio	43
CULTURE, Type de programme du système de diffusion de données radio	44

■ D

D)CENTER GEQ, Menu son	54
D)DECODER MODE, Menu entrée	56
D)PARAM. INI, Menu option	58
Défilement des informations sur l'afficheur de la face avant, Réglages d'affichage	57

DIMENSION, Paramètres des champs sonores	39
Dimension, Paramètres des champs sonores	39
DIMMER, Réglages d'affichage	57
Direct	38
DIRECT STEREO	34
Direct Stereo	34
DIST	25
DIST, Résultat du réglage auto	25
DISTANCE	25
Distance aux enceintes, Menu son	53
Distance des enceintes	25
Distance des enceintes, Réglage auto	25
Distance des enceintes, Résultat du réglage auto	25
DISTANCE, Réglage auto	25
Distances aux enceintes, Distance aux enceintes	53
DRAMA, Type de programme du système de diffusion de données radio	44
DSP LEVEL, Paramètres des champs sonores	39
Durée d'affichage OSD des fonctions de l'amplificateur, Réglages d'affichage	57
Dynamique, Menu son	54

■ E

E)LF LEVEL, Menu son	54
E)MULTI CH SET, Menu entrée	57
E-1:NO FRONT SP, Message d'erreur de réglage auto	68
E-2:NO SURR.SP, Message d'erreur de réglage auto	68
E-3:NOISY, Message d'erreur de réglage auto	68
E-4:NO MIC, Message d'erreur de réglage auto	68
E-5:USER CANCEL, Message d'erreur de réglage auto	68
E-6:INTERNAL ERROR, Message d'erreur de réglage auto	68
Échange de stations présélectionnées, Syntonisation FM/AM	42
Échange, Station présélectionnée, Syntonisation FM/AM	42
EDUCATE, Type de programme du système de diffusion de données radio	44
Égaliseur de voie centrale, Menu son	54
Émetteur infrarouge, Boîtier de télécommande	23
Enceinte centrale, Réglage des enceintes	51
Enceinte, Dynamique	54
Enceinte, Niveau des effets des fréquences graves	54
Enceinte, Raccordement	12

- Enceintes avant,
Réglage des enceintes 51
- Enceintes d'ambiance gauche/droite,
Réglage des enceintes 52
- Enregistrement des codes
de commande 62
- Enregistreur de CD, Raccordement 19
- Enregistreur de DVD, Raccordement 16
- Enregistreur de MD, Raccordement 19
- Équilibrage du volume, Menu entrée 56
- F**
- F)D. RANGE, Menu son 54
- FL SCROLL, Réglages d'affichage 57
- FLAG, Informations concernant
la source 35
- FORMAT, Informations concernant la
source 35
- Fréquence de recouplement,
Réglage des enceintes 52
- FRONT B, Réglage des enceintes 51
- FRONT SP, Réglage des enceintes 51
- G**
- G)AUDIO SET, Menu son 54
- Game 37
- Gravures multivoies par le casque 38
- Guide de dépannage 64
- H**
- Hall 37
- HDMI 15
- HEADPHONE, Niveau des effets
des fréquences graves 54
- Heure, Informations du système de
diffusion de données radio 43
- HP, Dynamique 54
- I**
- INFO, Type de programme du système
de diffusion de données radio 44
- INI.VOL., Réglages sonores 55
- J**
- Jazz 37
- L**
- Largeur au centre, Paramètres
des champs sonores 39
- Lecteur de CD, Raccordement 19
- Lecteur de DVD, Raccordement 16
- Lecture d'une source vidéo en toile de
fond 36
- LFE/BASS OUT,
Réglage des enceintes 52
- LIGHT M, Type de programme du système
de diffusion de données radio 44
- Luminosité, Réglages d'affichage 57
- LVL 25
- LVL, Résultat du réglage auto 25
- M**
- M.O.R. M, Type de programme du système
de diffusion de données radio 44
- MANUAL SETUP, SET MENU 49
- MAX VOL., Réglages sonores 55
- Menu entrée, Réglage manuel 49
- Menu option, Réglage manuel 50
- Menu son, Réglage manuel 49
- Microphone d'optimisation 24
- Microphone d'optimisation,
Réglage auto 24
- Minuterie de mise hors service 36
- Mise en service 21
- Mise en sourdine du son 36
- Mise hors service 21
- Mode d'écoute tardive 35
- Mode de décodeur, Menu entrée 56
- Mode de sélection de décodeur,
Mode de décodeur 56
- Moniteur vidéo, Raccordement 16
- Movie Dramatic 37
- Movie Spacious 37
- Music Enh. 2ch, Correction de champ
sonore 37
- Music Enh. 5ch, Correction de champ
sonore 37
- MUTE TYPE, Réglages sonores 54
- N**
- NEWS, Type de programme du système
de diffusion de données radio 44
- Niveau de l'effet, Paramètres des
champs sonores 39
- Niveau de sortie des enceintes 25
- Niveau de sortie des enceintes,
Menu son 53
- Niveau des effets des fréquences
graves, Menu son 54
- Niveau des enceintes, Résultat
du réglage auto 25
- Niveau DSP, Paramètres des champs
sonores 39
- Nom de programme, Informations du
système de diffusion de données radio 43
- Nombre d'enceintes 25
- Nombre d'enceintes, Résultat du
réglage auto 25
- O**
- OPTICAL IN (2) 55
- OPTICAL IN (2),
Attribution des entrées 55
- OPTICAL IN (3),
Attribution des entrées 55
- Optimisation du réglage des enceintes 24
- Optimiseur acoustique paramétrique
Yamaha 24
- OSD décalage, Réglages d'affichage 57
- OSD SHIFT, Réglages d'affichage 57
- OSD-AMP, Réglages d'affichage 57
- OTHER M, Type de programme du système
de diffusion de données radio 44
- P**
- PANORAMA, Paramètres des champs
sonores 39
- Panorama, Paramètres des
champs sonores 39
- Phase du caisson de graves,
Réglage des enceintes 52
- Play information display,
USB controlling 47
- PLII Game 38
- PLII Movie 38
- PLII Music 38
- POP M, Type de programme du système
de diffusion de données radio 44
- Pop/Rock 37
- PRESET, Réglages approfondis 63
- Prise HDMI, Fiche de câble HDMI 15
- Prise OPTIMIZER MIC, Réglage auto 24
- Prise PHONES 36
- Prise SUBWOOFER OUTPUT,
Panneau arrière 10
- Prises AUDIO 14
- Prises audio 14
- Prises AUDIO, Panneau arrière 10
- Prises COAXIAL INPUT 55
- Prises COMPONENT VIDEO 14
- Prises COMPONENT VIDEO,
Panneau arrière 10
- Prises COMPONENT VIDEO,
Raccordement 18
- Prises DIGITAL AUDIO
COAXIAL 14
- Prises DIGITAL AUDIO
OPTICAL 14
- Prises DIGITAL INPUT,
Panneau arrière 10
- Prises HDMI, Panneau arrière 10
- Prises MULTI CH INPUT,
Panneau arrière 10
- Prises MULTI CH INPUT,
Raccordement 19
- Prises S VIDEO 14
- Prises S VIDEO, Raccordement 18
- Prises VIDEO 14
- Prises vidéo 14
- Prises VIDEO AUX, Face avant 20
- Prises VIDEO, Panneau arrière 10
- Pro Logic 38
- Protection de la mémoire,
Menu option 57
- PS, Informations du système de
diffusion de données radio 43
- PTY, Informations du système de
diffusion de données radio 43, 44
- R**
- Raccordement à la prise HDMI 17
- Raccordement des enceintes 25
- Raccordement des enceintes,
Réglage auto 25
- Raccordement des enceintes/Niveau du
volume, Réglage auto 25
- Raccordement, Antenne AM 20
- Raccordement, Antenne FM 20
- Raccordement, Appareils audio 19
- Raccordement, Appareils vidéo 16
- Raccordement, Câble d'alimentation 21
- Raccordement, Enceinte 12
- Raccordement, Enregistreur de CD 19

- Raccordement, Enregistreur de MD 19
Raccordement, Lecteur de CD 19
Raccordement, Lecteur de DVD 16
Raccordement, Moniteur vidéo 16
Raccordement, Prises COMPONENT VIDEO 18
Raccordement, Prises
MULTI CH INPUT 19
Raccordement, Prises S VIDEO 18
Raccordement, Syntoniseur satellite 16
Raccordement, Télévision par câble 16
Réglage de la qualité tonale 34
Réglage de priorité au décodeur DTS,
Mode de décodeur 56
Réglage des enceintes FRONT B,
Réglage des enceintes 51
Réglage des enceintes, Menu son 51
Réglage des niveaux de sortie des
enceintes 34
Réglage manuel, SET MENU 49
Réglage par défaut,
Codes de commande 62
Réglages d'affichage, Menu option 57
Réglages sonores, Menu son 54
Réglages usine, Réglages approfondis 63
Réinitialisation de la chaîne 70
Retard des sons, Réglages sonores 54
ROCK M, Type de programme du
système de diffusion de données radio .. 44
RT, Informations du système de diffusion de
données radio 43
- **S**
SAMPLING, Informations concernant
la source 35
SCENE 1 8
SCENE 2 8
SCENE 3 8
SCENE 4 9
SCIENCE, Type de programme du système
de diffusion de données radio 44
Sélection audio, Menu option 58
Sélection de modèles de SCENE 28
Sélection de stations présélectionnées,
Syntonisation FM/AM 42
Sélection, Modèle SCENE 28
Sélection, Prise d'entrée audio 33
Sélection, Station présélectionnée,
Syntonisation FM/AM 42
Sélection, Type de programme du système
de diffusion de données radio 44
Service de fréquences alternatives,
Syntonisation avec le système de
diffusion de données radio 45
Service EON, Syntonisation avec le système
de diffusion de données radio 45
SET MENU 49
Signal d'essai,
Égaliseur de voie centrale 54
SIGNAL INFO, SET MENU 35
SILENT CINEMA 38
SIZE 25
SIZE, Réglage auto 25
Son pur en stéréo hi-fi 34
- Sortie des graves LFE, Réglage des
enceintes 52
SP 25
SP, Dynamique 54
SP, Résultat du réglage auto 25
SPEAKER, Niveau des effets des
fréquences graves 54
Spécification de la source d'un modèle de
SCENE, Boîtier de télécommande 59
SPORT, Type de programme du système de
diffusion de données radio 44
STRAIGHT 38
Styles de lecture USB 58
SUBWOOFER PHASE,
Réglage des enceintes 52
SUR. L/R SP, Réglage des enceintes 52
Syntonisation AM 40
Syntonisation automatique d'une
présélection, syntonisation FM/AM 41
Syntonisation automatique,
syntonisation FM/AM 40
Syntonisation avec le système de
diffusion de données radio 43
Syntonisation FM 40
Syntonisation manuelle d'une présélection,
syntonisation FM/AM 41
Syntonisation manuelle syntonisation
FM/AM 40
Syntoniseur (FM/AM), Guide de
dépannage 67
Syntoniseur satellite, Raccordement 16
- **T**
Taille des enceintes 25
Taille des enceintes, Réglage auto 25
Télévision par câble, Raccordement 16
Témoin CINEMA DSP,
Afficheur de la face avant 22
Témoin du casque, Afficheur de la face
avant 22
Témoin ENHANCER, Afficheur de la
face avant 22
Témoin HiFi DSP, Afficheur de la face
avant 22
Témoin LFE,
Afficheur de la face avant 23
Témoin MUTE,
Afficheur de la face avant 22
Témoin NIGHT,
Afficheur de la face avant 22
Témoin PCM,
Afficheur de la face avant 22
Témoin SILENT CINEMA,
Afficheur de la face avant 22
Témoin SLEEP,
Afficheur de la face avant 23
Témoin VIRTUAL,
Afficheur de la face avant 22
Témoin VOLUME,
Afficheur de la face avant 22
Témoin YPAO,
Afficheur de la face avant 22
Témoins des sources d'entrée,
Affichage de la face avant 22
- Témoins des voies d'entrée et des enceintes,
Afficheur de la face avant 23
Témoins des voies d'entrée, Affichage
de la face avant 23
Témoins du syntoniseur, Affichage
de la face avant 22
Témoins SP A B, Afficheur de la face
avant 22
TEST, Égaliseur de voie centrale 54
TV Sports 37
Type de programme, Informations du système
de diffusion de données radio 43
- **U**
UNIT, Distance aux enceintes 53
Unité, Distance aux enceintes 53
Unplug HP!, Message d'erreur de
réglage auto 67
USB memory device using, USB
portable audio player using 46
USB playback operation 46
USB, Guide de dépannage 69
- **V**
Valeurs initiales des paramètres,
Menu option 58
VARIED, Type de programme du système
de diffusion de données radio 44
Vidéo en arrière-plan, Configuration
d'une entrée multivoies 57
Virtual CINEMA DSP 38
Volume initial, Réglages sonores 55
Volume maximal, Réglages sonores 55
- **W**
W-1:OUT OF PHASE, Message
d'erreur de réglage auto 68
W-2:DISTANCE ERROR, Message
d'erreur de réglage auto 68
W-3:LEVEL ERROR, Message
d'erreur de réglage auto 68
WIRING/LEVEL 25
WIRING/LEVEL, Réglage auto 25
- **Y**
YPAO 24
YPAO (Optimiseur acoustique
paramétrique Yamaha) 24
- **Z**
Zone B 33

Garantie Limitée pour la Zone Économique Européenne (EEA) et la Suisse

Merci d'avoir porté votre choix sur un produit Yamaha. Si votre produit Yamaha devait avoir besoin d'une réparation pendant sa période de garantie, veuillez contacter votre revendeur. En cas de difficulté, veuillez contacter une agence Yamaha dans votre propre pays. Vous trouverez tous les détails nécessaires sur notre site Web (<http://www.yamaha-hifi.com/> ou <http://www.yamaha-uk.com/> pour les résidents au Royaume-Uni).

Ce produit est garanti contre les vices de fabrication et de matériaux pour une période de deux ans à compter de la date d'achat originale. Yamaha réparera, ou remplacera à sa seule discrétion, le produit défectueux ou les pièces de manière gratuite, dans les conditions mentionnées ci-dessous. Yamaha se réserve le droit de remplacer un produit par un autre de même type et/ou valeur et condition, si le modèle n'est plus fabriqué ou si son remplacement semble plus économique.

Conditions

1. La facture originale ou le bon d'achat (indiquant la date de l'achat, le code du produit et le nom du revendeur) DOIT être fourni avec le produit défectueux et une description détaillée du problème. En l'absence de preuve évidente d'achat, Yamaha se réserve le droit de refuser une réparation gratuite et de renvoyer le produit aux propres frais du client.
2. Le produit DOIT avoir été acheté auprès d'un revendeur AGRÉÉ Yamaha dans la Zone Économique Européenne (EEA) ou en Suisse.
3. Le produit ne doit pas avoir subi de modifications ni de changements, à moins d'une autorisation écrite de Yamaha.
4. Sont exclus de la garantie les points suivants:
 - a. Entretien périodique et réparation ou remplacement de pièces ayant subi une usure ou défaillance normale.
 - b. Dommages résultant de:
 - (1) Réparations effectuées par le client lui-même ou par un tiers non autorisé.
 - (2) Emballage ou manipulation inadéquats lors de l'expédition par le client. Le client doit emballer le produit correctement avant de l'expédier en vue d'une réparation.
 - (3) Mauvaise utilisation, y compris mais sans s'y limiter (a) utilisation du produit dans un autre but ou de façon contraire aux instructions de Yamaha, entretien et entreposage et (b) installation ou emploi du produit sans tenir compte des normes de sécurité ou techniques en vigueur dans le pays d'utilisation.
 - (4) Accidents, foudre, eau, incendie, mauvaise ventilation, fuite des piles ou autres causes indépendantes de Yamaha.
 - (5) Défauts de la chaîne avec laquelle ce produit est utilisé et/ou incompatibilité avec des produits d'autres sociétés.
 - (6) Utilisation d'un produit importé dans la Zone Économique Européenne (EEA) et/ou la Suisse, par une autre société que Yamaha, et non conforme aux standards techniques et aux normes de sécurité du pays d'utilisation, et/ou aux spécifications standard d'un produit vendu par Yamaha dans la Zone Économique Européenne (EEA) et/ou la Suisse.
 - (7) Produits non audiovisuels.
(Les produits soumis à une "Déclaration de Garantie AV de Yamaha" sont indiqués sur notre site Web à l'adresse <http://www.yamaha-hifi.com/> ou <http://www.yamaha-uk.com/> pour les résidents au Royaume-Uni).
5. En cas de différences entre la garantie du pays d'achat et celle du pays d'utilisation du produit, la garantie du pays d'utilisation du produit entrera en vigueur.
6. Yamaha décline toute responsabilité quant aux pertes de données ou dommages, direct, accessoires ou autres, résultant de la réparation ou du remplacement du produit.
7. Veuillez sauvegarder tous vos réglages et toutes vos données personnelles avant d'expédier votre produit, car Yamaha ne peut être tenu pour responsable des modifications ou pertes de réglages ou de données.
8. Cette garantie n'affecte pas les droits légaux du consommateur garantis par la législation nationale, ni les droits du consommateur envers le revendeur, découlant d'un contrat de vente/achat particulier.

Attenzione: Leggere quanto segue prima di utilizzare l'unità.

- 1 Per assicurarsi le migliori prestazioni dell'unità, leggere questo manuale per intero. Conservarlo poi in un luogo sicuro per poterlo riutilizzare al momento del bisogno.
- 2 Installare questo sistema audio in un luogo ben ventilato, asciutto e pulito, lontano da luce solare diretta, sorgenti di calore, vibrazioni, polvere, umidità e/o temperature estreme. Per garantire una buona ventilazione, lasciare sempre almeno 30 cm di spazio superiormente, 20 cm sulla destra e la sinistra e 20 cm sul retro dell'unità.
- 3 Installare quest'unità lontano da elettrodomestici, motori o trasformatori, perché possono causare rombi.
- 4 Non esporre quest'unità a variazioni repentine della temperatura ambiente e non installarle in stanze molto umide (ad esempio dove è in uso un umidificatore) per evitare che in essa si formi condensa, che a sua volta può causare folgorazioni, incendi, guasti e/o ferite.
- 5 Evitare di installare l'unità in una posizione dove possa su di essa possano cadere oggetti o liquidi. Inoltre, non posare su di essa:
 - Altri componenti, dato che possono causare danni e/o lo scolorimento della superficie dell'apparecchio.
 - Candele o altri oggetti che bruciano, dato che possono causare incendi, danni all'unità e/o ferite a persone.
 - Contenitori di liquidi, dato che possono cadere e causare folgorazioni all'utente e guasti a quest'unità.
- 6 Non coprire quest'unità con giornali, tovaglie, tende o altro per non impedire la dispersione del calore. Se la temperatura al suo interno dovesse salire, può causare incendi, guasti e/o ferite.
- 7 Non collegare quest'unità ad una presa di corrente sino a che tutti i suoi collegamenti sono completi.
- 8 Non usare l'unità capovolta. Potrebbe surriscaldarsi e guastarsi.
- 9 Non agire con forza eccessiva su interruttori, manopole e/o cavi.
- 10 Per scollegare un cavo, tirare la spina e mai il cavo stesso.
- 11 Non pulire mai quest'unità con solventi ed altre sostanze chimiche. Essi possono danneggiarne le finiture. Usare semplicemente un panno soffice e pulito.
- 12 Usare solo corrente elettrica del voltaggio indicato sull'adesivo apposito ad esso affisso. L'uso di voltaggi superiori è pericoloso e può causare incendi, guasti e/o ferite. Yamaha non può venire considerata responsabile di danni risultanti dall'uso di quest'unità con un voltaggio superiore a quello prescritto.
- 13 Per evitare danni dovuti a fulmini, scollegare il cavo di alimentazione dalla presa durante temporali.
- 14 Non tentare di modificare o riparare quest'unità. Affidare qualsiasi riparazione a personale qualificato Yamaha. In particolare, non aprirla mai per alcun motivo.
- 15 Se si prevede di non dover fare uso di quest'unità per qualche tempo, ad esempio per andare in vacanza, scollegarne la spina di alimentazione dalla presa di corrente.
- 16 Installare quest'unità vicino ad una presa di corrente alternata ed in una posizione in cui la spina di alimentazione possa venire raggiunta facilmente.
- 17 Prima di concludere che l'unità è guasta, non mancate di leggere la sezione di questo manuale dedicata alla "Diagnostica".
- 18 Prima di spostare quest'unità, premere il pulsante STANDBY/ON portandolo nella modalità di attesa, quindi, scollegare la spina di alimentazione dalla presa di corrente.
- 19 Le batterie non devono venire esposte a calore eccessivo, ad esempio luce solare diretta, fiamme, ecc.
- 20 Il volume eccessivo in cuffia e l'uso eccessivo di cuffie possono danneggiare gravemente l'udito.

AVVERTENZA

PER RIDURRE IL RISCHIO DI INCENDI E FOLGORAZIONI, NON ESPORRE QUEST'UNITÀ A PIOGGIA O UMIDITÀ.

Fintanto che quest'unità è collegata ad una presa di corrente alternata, non è del tutto spenta anche se la si spegne con il comando con STANDBY/ON. Questa condizione viene chiamata di standby. In questa condizione, quest'unità consuma una quantità molto piccola di energia.

INDICAZIONI CONCERNENTI L'APPLICAZIONE DEL D.M. 28.8.95, N. 548 SI DICHIARA CHE:

l'apparecchio:	tipo	Ricevitore AV
	marca	YAMAHA
	modello	RX-V461

risponde alle prescrizioni dell'art. 2 comma 1 del D.M. 28 agosto 1995, n. 548

Fatto a Rellingen, il 6/4/2007

Yamaha Elektronik Europa GmbH
Siemensstr. 22-34, 25462
Rellingen, b. Hamburg Germany

Il simbolo utilizzato è conforme alla norma europea 2002/96/EC.



Questo simbolo significa che gli equipaggiamenti elettrici ed elettronici giunti alla fine del loro ciclo di vita, devono essere smaltiti separatamente dai vostri normali rifiuti. Agite secondo la vostra normativa locale e non smaltite i vostri vecchi prodotti con i rifiuti normali di casa.

Indice

INTRODUZIONE

Caratteristiche	2
Per cominciare	3
Guida di avvio rapido	4
Preparativi: Controllare quanto segue	4
Fase 1: Impostazione dei diffusori	5
Fase 2: Collegare il lettore DVD e gli altri componenti	6
Fase 3: Accendere il sistema e premere il pulsante SCENE 1	8
Cosa volete fare con quest'unità?	9

PREPARAZIONE

Collegamenti	10
Pannello posteriore	10
Messa in posizione dei diffusori	11
Collegamento dei diffusori	12
Informazioni su prese e cavi	14
Informazioni su HDMI™	15
Collegamento di componenti video	16
Collegamento di componenti audio	19
Uso delle prese VIDEO AUX del pannello anteriore	20
Collegamento delle antenne FM e AM	20
Collegamento del cavo di alimentazione	21
Accensione e spegnimento	21
Display del pannello anteriore	22
Ottimizzazione delle impostazioni dei diffusori per la propria stanza di ascolto	24
Uso AUTO SETUP	24

FUNZIONAMENTO DI BASE

Scelta dei modelli SCENE	28
Scegliere il modello SCENE desiderato	28
Creazione di modelli SCENE propri	31
Riproduzione	32
Operazioni di base	32
Operazioni aggiuntive	33
Programmi di campo sonoro	37
Descrizione dei programmi di campo sonoro	37
Sintonizzazione in FM/AM	40
Sintonizzazione automatica	40
Sintonia manuale	40
Sintonizzazione automatica con preselezione	41
Preselezione manuale di stazione	41
Scelta di stazioni preselezionate	42
Cambio di stazioni preselezionate	42
Sintonizzazione Radio Data System (solo modelli per Europa)	43
Visualizzazione di informazioni Radio Data System	43
Impostazione del tipo di programma Radio Data System (modalità PTY SEEK)	44
Uso del servizio Enhanced Other Networks (EON)	45
Uso di un dispositivo di memoria di massa USB o di un lettore audio portatile USB	46
Procedure di riproduzione	46
Registrazione	48

FUNZIONAMENTO AVANZATO

SET MENU	49
Uso SET MENU	50
1 SOUND MENU	51
2 INPUT MENU	55
3 OPTION MENU	57
Caratteristiche di telecomando	59
Uso del telecomando per la caratteristica SCENE ...	59
Controllo di quest'unità, di un televisore o di altri componenti	60
Impostazione dei codici di telecomando	62
Impostazioni avanzate	63

INFORMAZIONI ADDIZIONALI





Diagnostica	64
Glossario	71
Dati tecnici	73
Indice analitico	74

APPENDIX (APPENDICE)

(alla fine di questo manuale)

Pannello anteriore	i
Telecomando	ii
Lista dei codici di telecomando	iii

Questo manuale

-  indica un suggerimento riguardante un'operazione.
- Alcune operazioni possono venire eseguite usando o i pulsanti del pannello anteriore o col telecomando. In casi in cui i nomi dei pulsanti dell'unità principale sono differenti da quelli del telecomando, il nome del pulsante sul telecomando viene dato fra parentesi.
- Questo manuale è stato stampato prima della produzione dell'apparecchio. Il design e i dati tecnici sono soggetti a modifiche senza preavviso, in parte a causa di migliorie. Il prodotto ed il manuale potrebbero quindi essere leggermente differenti.
- “ **SPEAKERS**” o “ **MULTI CH IN**” (ad esempio) indica il nome della parte del pannello anteriore o del telecomando. Per informazioni riguardanti la posizione di ciascuna parte, consultare il foglio allegato o le pagine in appendice alla fine di questo manuale.
- Il simbolo “ ” con il numero della pagina indica la pagina di riferimento del caso.

INTRODUZIONE

PREPARAZIONE

FUNZIONAMENTO
DI BASE

FUNZIONAMENTO
AVANZATO

INFORMAZIONI
ADDIZIONALI

APPENDIX

Italiano

Caratteristiche

Amplificatore di potenza incorporato a 5 canali

- ◆ Potenza di uscita RMS minima [Canali anteriori, centrale, di circondamento] 100 W (1 kHz, 0,9% di DAC, 6 Ω)

Funzione di selezione SCENE

- ◆ Modelli SCENE già pronti per varie situazioni
- ◆ Possibilità di personalizzare i modelli SCENE

Decodificatori e circuiti DSP

- ◆ Tecnologia esclusiva di Yamaha per la creazione di segnale di circondamento multicanale
- ◆ Modalità Compressed Music Enhancer per migliorare la qualità di file audio compressi (ad esempio MP3) aumentandola di molto
- ◆ Decodificatore Dolby Digital
- ◆ Decodificatore Dolby Pro Logic/Dolby Pro Logic II
- ◆ Decodificatore DTS
- ◆ Virtual CINEMA DSP
- ◆ SILENT CINEMA™

Sofisticato sintonizzatore FM/AM

- ◆ Sintonizzazione preselezionate e diretta di 40 stazioni
- ◆ Sintonizzazione automatica con preselezione
- ◆ Compatibilità Radio Data System (solo modelli per Europa)

HDMI (High-Definition Multimedia Interface)

- ◆ Interfaccia HDMI per video standard, migliorato o ad alta definizione (compresa la trasmissione di segnale video 1080p)

Caratteristiche USB

- ◆ Porta USB per il collegamento ad un dispositivo di memoria USB o un lettore audio portatile USB
- ◆ Compatibilità con file MP3, WMA e WAV

Altre caratteristiche

- ◆ YPAO (Yamaha Parametric Room Acoustic Optimizer) per impostazione automatica dei diffusori
- ◆ Convertitore D/A da 192 kHz/24 bit
- ◆ Modalità Direct Stereo per suono ad alta fedeltà purissimo da sorgenti analogiche e PCM a 2 canali
- ◆ 6 prese d'ingresso addizionali per l'ingresso di segnale multicanale discreto
- ◆ OSD (visualizzazione sullo schermo) che permette di ottimizzare questa unità in modo adatto al sistema audio/video individuale
- ◆ Ingressi/uscite video component (3 COMPONENT VIDEO IN e 1 MONITOR OUT)
- ◆ Possibilità di ricezione ed emissione di segnale S-video
- ◆ Prese di segnale audio digitale ottiche e coassiali
- ◆ Timer di spegnimento
- ◆ Modalità di ascolto notturno di musica e film
- ◆ Telecomando con codici di telecomando preimpostati



Prodotto sotto licenza dalla Dolby Laboratories.

“Dolby”, “Pro Logic”, e il simbolo con la doppia D sono marchi di fabbrica Dolby Laboratories.

SILENT™
CINEMA

“SILENT CINEMA” è un marchio di fabbrica della YAMAHA CORPORATION.



“HDMI”, il logo “HDMI” e “High-Definition Multimedia Interface” sono marchi di fabbrica o marchi di fabbrica registrati della HDMI Licensing LLC.



“DTS” e “DTS Digital Surround” sono marchi di fabbrica registrati della DTS, Inc.

Quest'unità possiede tecnologie sviluppate dalla Analog Devices, Inc. e da altri. L'uso di questo apparecchio a fini non audiovisivi è severamente proibito.

Per cominciare

■ Controllo degli accessori in dotazione

Controllare che la confezione ricevuta contenga tutte le parti che seguono.

Telecomando



Batterie (2)
(AAA, R03, UM-4)

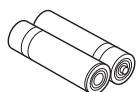

Antenna AM a telaio



Microfono ottimizzatore



Antenna FM interna

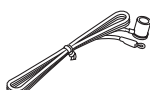

Nota

La forma degli accessori in dotazione varia a seconda del modello.

■ Installazione delle batterie nel telecomando

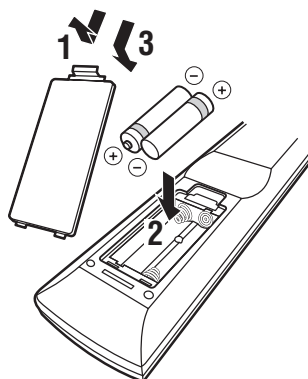

1 Togliere il vano delle batterie.

2 Inserire due delle batterie in dotazione (AAA, R03, UM-4) orientandone correttamente le polarità (+ e -) indicate all'interno del vano batterie.

3 Far scattare al suo posto il coperchio del vano batterie.

Note

- Cambiare tutte le batterie appena si nota il seguente sintomo:
 - il campo di azione del telecomando diminuisce.
- Non mescolare batterie vecchie e nuove.
- Non gettare le batterie assieme ai normali rifiuti domestici; disfarsene in modo appropriato in accordo con le normative locali. Leggere attentamente le avvertenze sulla batteria, dato che batterie diverse possono avere lo stesso colore e la stessa forma.
- Se le batterie perdono, gettarle immediatamente. Non toccare l'acido da esse uscito e non farlo entrare in contatto con abiti ed altri oggetti. Pulire immediatamente e accuratamente il vano batterie, e solo allora installare batterie nuove.
- Non gettare le batterie assieme ai normali rifiuti domestici; disfarsene in modo appropriato in accordo con le normative locali.
- Se il telecomando rimane senza batterie per più di 2 minuti o se delle batterie scariche rimangono nel telecomando, il contenuto della sua memoria viene perduto. Se il contenuto della memoria viene perduto, inserire nuove batterie ed impostare il codice di telecomando.

Guida di avvio rapido

Le seguenti operazioni descrivono il modo più facile di riprodurre un DVD col proprio sistema home theater.

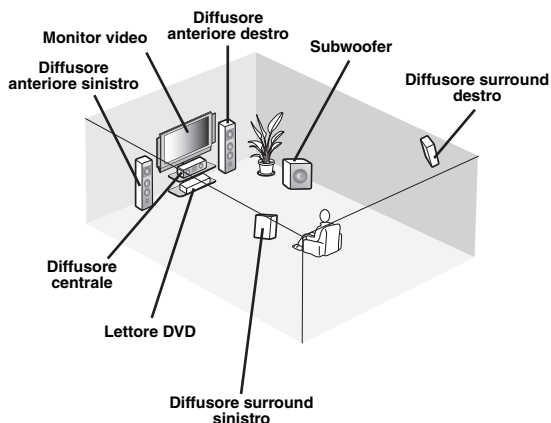

Fase 1: Impostazione dei diffusori

P. 5

Fase 2: Collegare il lettore DVD e gli altri componenti

P. 6

Fase 3: Accendere il sistema e premere il pulsante SCENE 1

P. 8

Godetevi la riproduzione dei vostri DVD!

Preparativi: Controllare quanto segue

In queste operazioni vi serviranno gli accessori in dotazione seguenti.

- Antenna FM interna
- Antenna AM a telaio

Gli elementi seguenti non sono invece acclusi a quest'unità.

- Diffusori**
 - Diffusori anteriori 2
 - Diffusore centrale 1
 - Diffusori di circondamento 2Scegliere diffusori schermati magneticamente. Sono necessari come minimo due diffusori anteriori.
- Diffusore attivo** 1
Scegliere un subwoofer attivo e dotato di presa di ingresso RCA.
- Cavi dei diffusori** 5
- Cavo del subwoofer** 1
Scegliere un cavo monoaurale RCA.
- Lettore DVD** 1
Scegliere un lettore DVD dotato di presa di uscita audio digitale coassiale e di una presa di uscita per segnale video composto.
- Monitor video** 1
Scegliere un monitor TV, un monitor video o un proiettore dotati di presa di ingresso per segnale video composto.
- Cavo video** 2
Scegliere un cavo per segnale video composto con spinotto RCA.
- Cavo per segnale audio digitale coassiale** 1

Fase 1: Impostazione dei diffusori

Mettere in posizione i diffusori nella stanza di ascolto e collegarli a quest'unità.

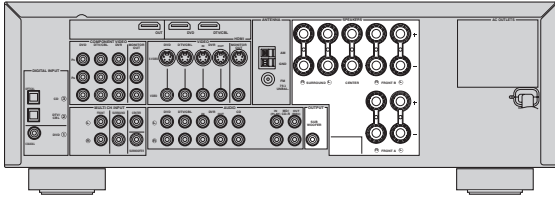

1 Mettere in posizione i diffusori ed il subwoofer nella stanza.

2 Collegare i cavi dei diffusori a ciascun diffusore.

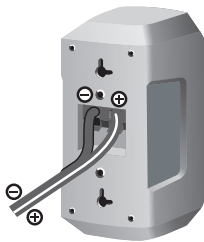

I cavi sono colorati o conformati diversamente ed hanno ad esempio una striscia, una scanalatura o una sporgenza. Collegare il cavo con la striscia (o scanalatura, ecc.) ai terminali “+” (rossi) del vostro diffusore. Collegare l'altro cavo ai terminali “-” (neri).

3 Collegare ciascun cavo dei diffusori al terminale per quel diffusore di quest'unità.

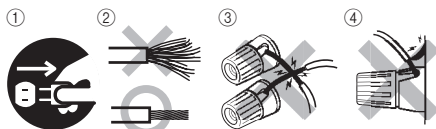

- ① Controllare che quest'unità ed il subwoofer non siano collegati ad una presa di corrente.
- ② Attorcigliare i conduttori in rame del cavo dei diffusori per evitare possibili corto circuiti.
- ③ Non lasciare che le porzioni nude dei cavi si tocchino.
- ④ Non lasciare che le porzioni nude dei cavi tocchino parti in metallo di quest'unità.

Controllare di aver collegato correttamente i canali sinistro (L), destro (R), “+” (rosso) e “-” (nero).

Diffusori anteriori

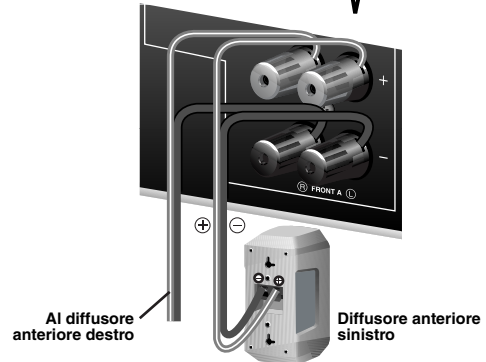
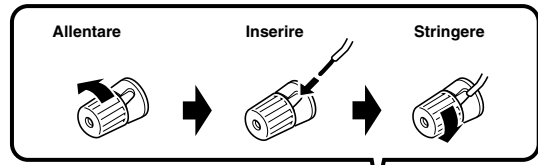

Diffusori centrale e di circondamento

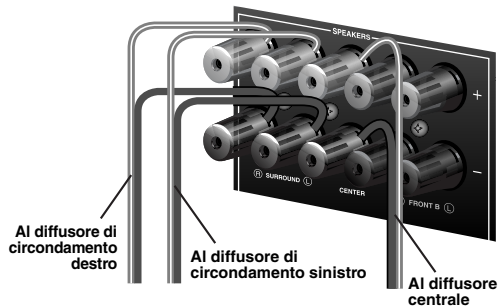

4 Collegare il cavo del subwoofer alla presa di ingresso del subwoofer ed alla presa SUBWOOFER OUTPUT di quest'unità.

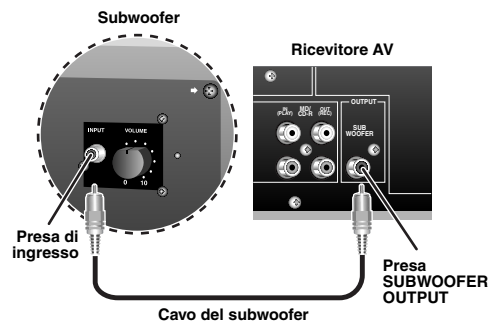

Fase 2: Collegare il lettore DVD e gli altri componenti

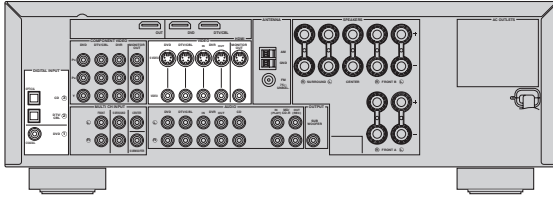

Controllare che quest'unità ed il lettore DVD non siano collegati ad una presa di corrente.

- 1 Collegare il cavo audio digitale coassiale alla presa di ingresso audio digitale coassiale del proprio lettore DVD ed alla presa DVD DIGITAL INPUT COAXIAL di quest'unità.

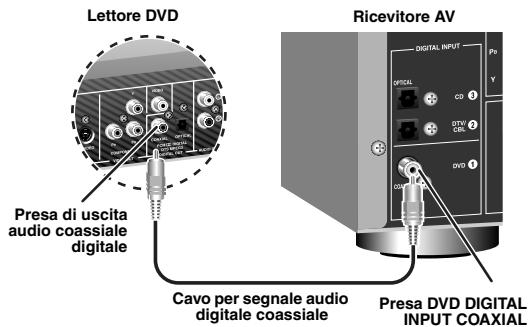

- 2 Collegare il cavo video alla presa di uscita per video composto al proprio lettore DVD e alla presa DVD VIDEO di quest'unità.

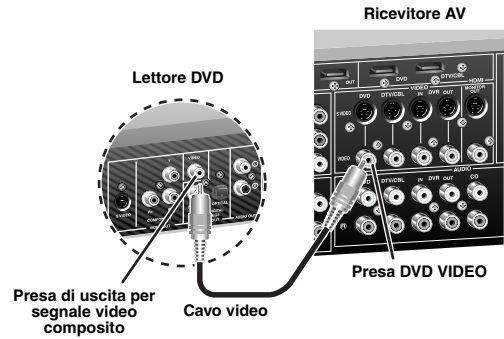

- 3 Collegare il cavo video alla presa di ingresso video del monitor ed alla presa VIDEO MONITOR OUT di quest'unità.

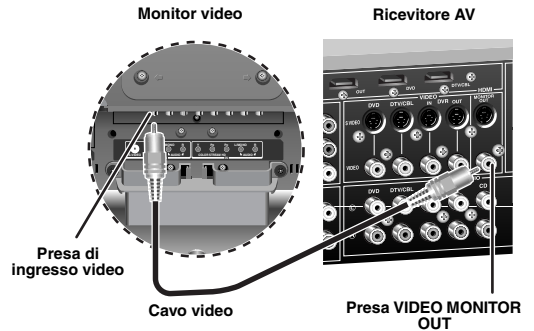

4 Collegare le antenne FM ed AM di quest'unità.

Vedi pagina 20 per dettagli.

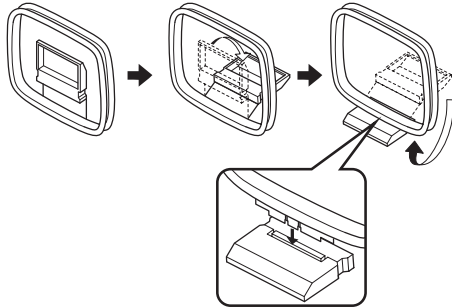

Antenna AM a telaio

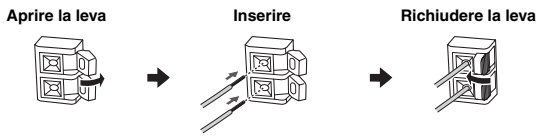
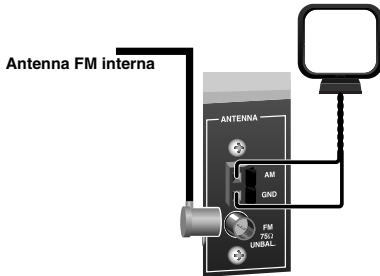

Il filo dell'antenna AM a telaio non ha polarità e si può collegare uno qualsiasi dei suoi due fili al terminale AM o GND.

Note











La forma dei terminali AM e GND può cambiare a seconda dell'unità.

5 Collegare la presa di alimentazione di quest'unità e di altri componenti necessari ad una presa di corrente.



Quest'unità possiede AC OUTLETS di alimentazione di altri componenti. Vedi pagina 21 per dettagli.

■ Per altri collegamenti

- **Uso di altre combinazioni di diffusori**  P. 12
- **Collegamento ad un monitor video**  P. 16
- **Collegamento di un lettore DVD**  P. 16
- **Collegamento di un registratore DVD**  P. 16
- **Collegamento di un sintonizzatore per TV via cavo o satellitare**  P. 16
- **Collegamento di un lettore CD e di un registratore MD**  P. 19
- **Collegamento di un lettore DVD via collegamento audio analogici multicanale**  P. 19
- **Uso delle prese VIDEO AUX del pannello anteriore**  P. 20
- **Collegamento di un'antenna FM/AM esterna**  P. 20
- **Uso delle prese USB del pannello anteriore**  P. 46

Fase 3: Accendere il sistema e premere il pulsante SCENE 1

1 Accendere il monitor collegato a quest'unità.

2 Premere ① **STANDBY/ON** del pannello anteriore.



Nota

Nella modalità di attesa, quest'unità consuma una piccola quantità di corrente per ricevere i segnali a raggi infrarossi del telecomando.

3 Premere ⑩ **SCENE 1**.

“DVD Movie Viewing” appare sul display del pannello anteriore e quest'unità automaticamente ottimizza il suo status per la riproduzione DVD.



L'indicatore del pulsante SCENE scelto si illumina mentre quest'unità si trova in modalità SCENE.

4 Iniziare la riproduzione del DVD desiderato col proprio lettore.

5 Per regolare il volume, girare la manopola ⑧ **VOLUME**.



Nota

Quando si cambia la sorgente di ingresso o il programma di campo sonoro, la modalità SCENE viene disattivata e l'indicatore del pulsante SCENE scelto si spegne.

■ Uso degli altri pulsanti SCENE

Nei casi seguenti, per riprodurre una certa sorgente di segnale provare a premere il pulsante SCENE corrispondente.

Caso A: “Voglio ascoltare un disco col mio lettore DVD ...”

➔ Premere ⑩ **SCENE 2** (o ⑨ **SCENE 2**) per scegliere “Music Disc Listening”.



Caso B: “Voglio guardare la televisione...”

➔ Premere ⑩ **SCENE 3** (o ⑨ **SCENE 3**) per scegliere “TV Viewing”.

Nota

Per fare uso del modello “TV Viewing”, si deve prima collegare un sintonizzatore per TV via cavo o satellitare a quest'unità. Vedi pagina 16 per dettagli.

Caso C: “Voglio sentire musica da una stazione FM ...”

- ➔ **Premere  SCENE 4 (o  SCENE 4) per scegliere “Radio Listening”.**

Note

- Per fare uso del modello “Radio Listening”, si deve prima mettere in sintonia la stazione desiderata. Vedi le pagine 40 a 42 per informazioni sulla sintonizzazione.
- Per ottenere la migliore sintonizzazione possibile, orientare l’antenna AM a telaio collegata al sistema o regolare la posizione dell’estremità dell’antenna FM interna.





Se non si riesce a trovare la posizione desiderata, potete scegliere e cambiare il modello SCENE assegnato al pulsante SCENE. Vedi pagina 28 per dettagli.

■ Dopo aver usato quest’unità...

Premere  STANDBY/ON del pannello anteriore per portare quest’unità in modalità standby.





Quest’unità si porta quindi nella modalità di attesa. Nella modalità di attesa, quest’unità consuma una piccola quantità di corrente per ricevere i segnali a raggi infrarossi del telecomando. Per fare uscire quest’unità dalla modalità di attesa, premere  STANDBY/ON (o  POWER) del pannello anteriore. Vedi pagina 21 per dettagli.

Nota



Nella modalità di attesa, quest’unità consuma una piccola quantità di corrente per ricevere i segnali a raggi infrarossi del telecomando.

Cosa volete fare con quest’unità?



■ Personalizzazione dei modelli SCENE

- **Uso dei modelli SCENE**  P. 28
- **Creazione di modelli SCENE propri**  P. 31





■ Uso di differenti sorgenti di segnale

- **Comandi fondamentali di quest’unità**  P. 32
- **Riproduzione di programmi radio FM/AM**  P. 40
- **Uso di dispositivi USB portatili con quest’unità**  P. 46

■ Uso delle varie caratteristiche audio

- **Uso dei vari programmi di campo sonoro**  P. 37
- **Uso della modalità Pure Direct per ottenere suono di alta fedeltà**  P. 34
- **Personalizzazione dei programmi di campo sonoro**  P. 39

■ Regolazione dei parametri di quest’unità

- **Ottimizzazione automatica dei parametri dei diffusori per la propria stanza di ascolto (AUTO SETUP)**  P. 24
- **Regolazione manuale dei vari parametri di quest’unità**  P. 49
- **Impostazione del telecomando**  P. 59
- **Regolazione di parametri avanzati**  P. 63

■ Caratteristiche aggiuntive

- **Spegnimento automatico di quest’unità**  P. 36

Collegamenti

Pannello posteriore

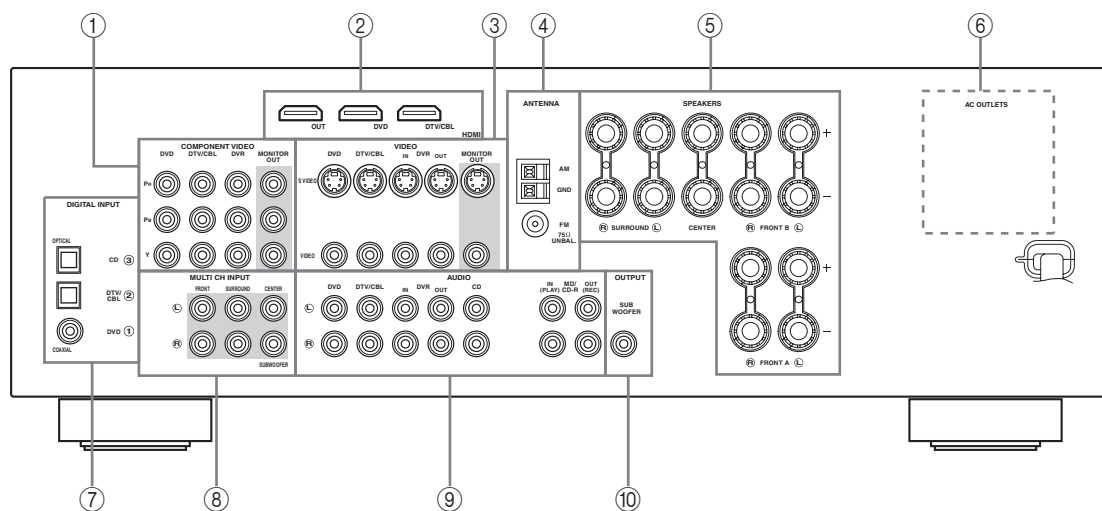

① Prese COMPONENT VIDEO

Vedi pagina 18 per informazioni sui collegamenti.

② Prese HDMI

Vedi pagina 17 per informazioni sui collegamenti.

③ Prese VIDEO

Vedi le pagine 16 e 18 per informazioni sui collegamenti.

④ Terminali ANTENNA

Vedi pagina 20 per informazioni sui collegamenti.

⑤ Terminali SPEAKERS

Vedi pagina 12 per informazioni sui collegamenti.

⑥ AC OUTLETS

Vedi pagina 21 per informazioni sui collegamenti.

⑦ Prese DIGITAL INPUT

Vedi le pagine 16 e 19 per informazioni sui collegamenti.

⑧ Prese MULTI CH INPUT

Vedi pagina 19 per informazioni sui collegamenti.

⑨ Prese AUDIO

Vedi le pagine 16 e 19 per informazioni sui collegamenti.

⑩ Presa SUBWOOFER OUTPUT

Vedi pagina 12 per informazioni sui collegamenti.

Messa in posizione dei diffusori

La disposizione dei diffusori che segue è quella da noi raccomandata. Potete usarla per riprodurre sorgenti CINEMA DSP ed audio multicanale.

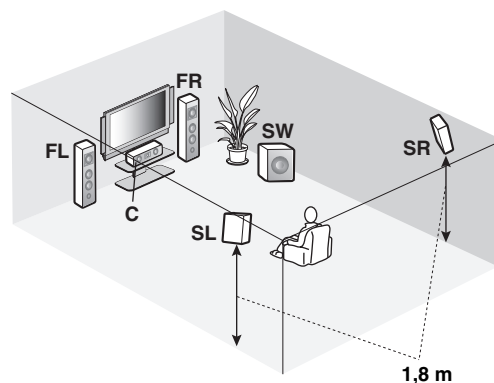
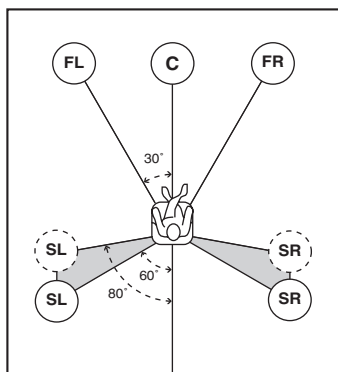

PREPARAZIONE

Diffusori anteriori sinistro e destro (FL e FR)

I diffusori anteriori vengono usati per riprodurre il segnale principale e gli effetti sonori. Installare questi diffusori ad uguale distanza dalla posizione ideale di ascolto. La distanza da ciascun diffusore sui due lati del monitor video deve essere la stessa.

Diffusore centrale (C)

Il diffusore centrale riproduce i suoni del canale centrale (dialoghi, canti, ecc.). Se per qualche motivo non fosse possibile usare un diffusore centrale, è possibile farne a meno. I risultati migliori richiedono però un sistema completo.

Diffusori di circondamento sinistro e destro (SL e SR)

I diffusori di circondamento vengono usati per riprodurre i segnali di effetto e di circondamento.

Subwoofer (SW)

L'uso di un subwoofer con amplificatore incorporato, ad esempio di un Yamaha Active Servo Processing Subwoofer System, è efficace non solo per riprodurre bassi potenti da qualsiasi canale, ma anche per ottenere una riproduzione di alta fedeltà dell'effetto LFE (effetti di bassa frequenza) incluso in sorgenti Dolby Digital e DTS. La posizione del subwoofer non è molto importante, perché i bassi non sono molto direzionali. Si consiglia comunque di mettere il subwoofer vicino ai diffusori anteriori. Girarlo leggermente verso il centro della stanza per ridurre le riflessioni dalle pareti.

Collegamento dei diffusori

Controllare di aver collegato correttamente i canali sinistro (L), destro (R), “+” (rosso) e “-” (nero). Se i collegamenti sono difettosi, quest’unità non può riprodurre accuratamente il segnale.

Attenzione

- Prima di collegare i diffusori, controllare che quest’unità sia spenta (vedi pagina 21).
- Non lasciare che le porzioni denudate dei cavi dei diffusori si tocchino e non lasciare che tocchino altre parti in metallo di quest’unità. Ciò potrebbe danneggiare sia quest’unità che i diffusori.
- Usare diffusori schermati magneticamente. Se questo tipo di diffusore crea interferenze con il monitor, allontanare i diffusori da quest’ultimo.
- Usare diffusori con l’impedenza specificata sul pannello posteriore di quest’unità.

Nota

Il cavo di un diffusore consiste di due cavi isolati che corrono parallelamente. I cavi sono colorati o conformati diversamente ed hanno ad esempio una striscia, una scanalatura o una sporgenza. Collegare il cavo con la striscia (o scanalatura, ecc.) ai terminali “+” (rossi) di quest’unità o del vostro diffusore. Collegare l’altro cavo ai terminali “-” (neri).

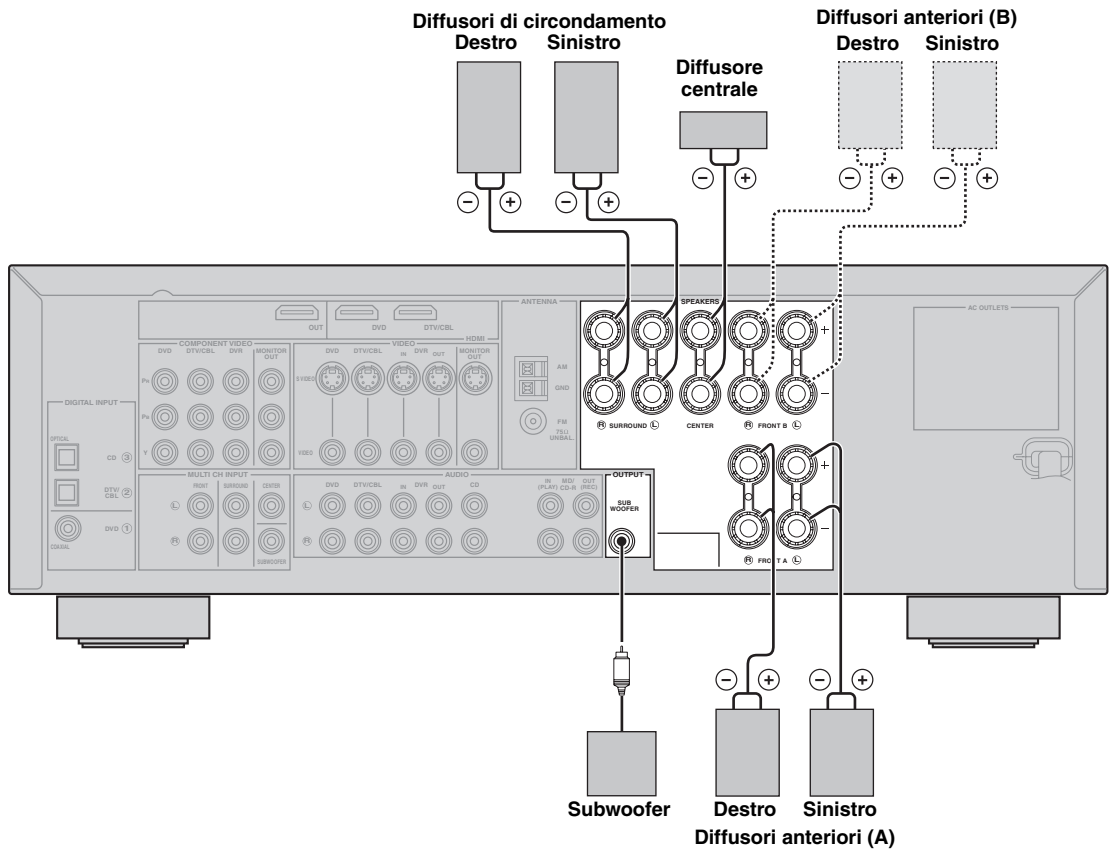

■ Prima di collegarsi al terminale SPEAKERS

Il cavo di un diffusore consiste di due cavi isolati che corrono parallelamente. I cavi sono colorati o conformati diversamente ed hanno ad esempio una striscia, una scanalatura o una sporgenza. Collegare il cavo con la striscia (o scanalatura, ecc.) ai terminali “+” (rossi) di quest’unità o del vostro diffusore. Collegare l’altro cavo ai terminali “-” (neri).

Rimuovere circa 10 mm di isolante dall’estremità di ciascun cavo dei diffusori e attorcigliare il conduttore in rame per evitare corto circuiti.

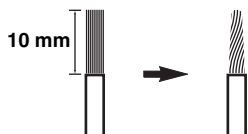

■ Collegamento ai terminali SPEAKERS

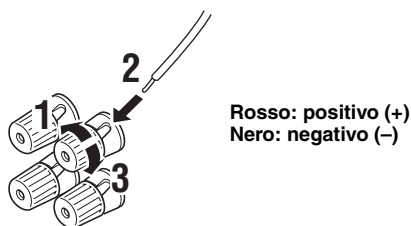

- 1** Allentare la manopola.

- 2** Inserire le estremità del filo dei diffusori nel foro del terminale.

- 3** Stringere la manopola per fermare il cavo.

Informazioni su prese e cavi

Prese e spinotti dei cavi audio

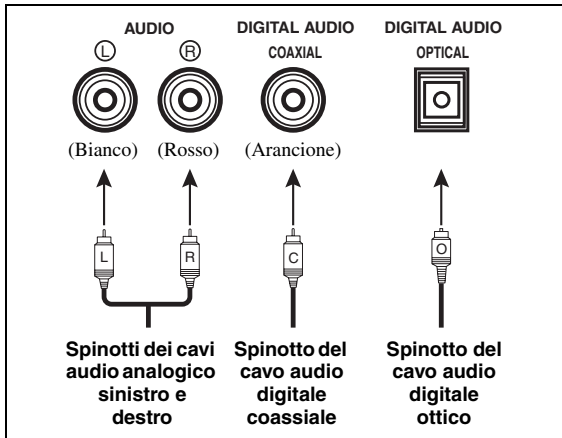

Prese e spinotti dei cavi video

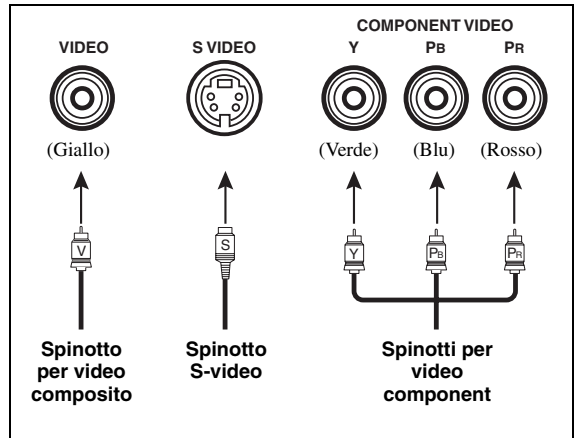

■ Prese audio

Quest'unità possiede tre tipi di prese audio. Il collegamento da farsi dipende dalle prese audio presenti sui vostri componenti.

Prese AUDIO

Per segnali audio analogici convenzionali trasmessi attraverso i cavi audio analogici sinistro e destro. Collegare le spine rosse alle prese di destra e quelle bianche alle prese di sinistra.

Prese DIGITAL AUDIO COAXIAL

Per segnali audio digitali trasmessi da cavi audio digitali coassiali.

Prese DIGITAL AUDIO OPTICAL

Per segnali audio digitali trasmessi da cavi audio digitali a fibre ottiche.

Note

- Potete fare uso delle prese digitali per ricevere segnali PCM, Dolby Digital e bitstream DTS. Tutte le prese di ingresso digitale sono compatibili con segnali digitali da fino a 96 kHz di frequenza di campionamento.
- Quest'unità utilizza i segnali digitali ed analogici separatamente. Per questo, i segnali mandati alle prese digitali non vengono emessi dalle prese analogiche AUDIO OUT (REC).
- Prima di collegare un cavo di fibre ottiche alla presa, togliere il cappuccio antipolvere del cavo a fibre ottiche. Non gettare il cappuccio antipolvere. Quando il terminale a fibre ottiche non è in uso, deve essere sempre coperto dal cappuccio antipolvere. Il cappuccio antipolvere protegge la presa dalla polvere.



■ Prese video

Quest'unità possiede tre tipi di prese video. Il collegamento da farsi dipende dalle prese di ingresso presenti sul monitor video.

Prese VIDEO

Per segnali video compositi convenzionali trasmessi da cavi per video composito.

Prese S VIDEO

Per segnali S-video separati in segnali di luminanza (Y) e cromaticanza (C) e trasmessi da cavi S-video separati.

Prese COMPONENT VIDEO

Per segnali video component separati in segnali di luminanza (Y) e cromaticanza (PB, PR) trasmessi via fili separati dei cablaggi video component.

Flusso dei segnali video per MONITOR OUT

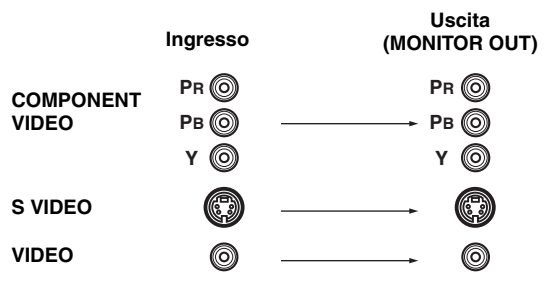

Nota

Il segnale OSD non viene ricevuto dalle prese DVR OUT (REC).

Informazioni su HDMI™

I segnali audio ricevuti dalla presa HDMI non vengono emessi da alcun terminale per diffusori e vengono invece emessi dal monitor video collegato.

Per effettuare la riproduzione audio con i diffusori di quest'unità,

- fare un collegamento analogico o digitale oltre a quello HDMI (vedi pagina 16).
- portare a zero il volume del monitor video collegato.

È possibile riprodurre immagini collegando il monitor video ed il componente sorgente dei segnali video a quest'unità usando collegamenti HDMI.

In tal caso, i segnali audio/video emessi dal componente collegato (ad esempio un lettore DVD, ecc.) vengono mandati al monitor video collegato solo se quest'unità è accesa e regolata sull'ingresso giusto (DVD o DTV/CBL).

Tenere presente inoltre che i segnali audio/video disponibili dipendono anche dalle caratteristiche del monitor collegato.

Consultare in proposito il manuale d'istruzioni di ciascuno dei componenti collegati.

■ Presa e spinotto per cavo HDMI

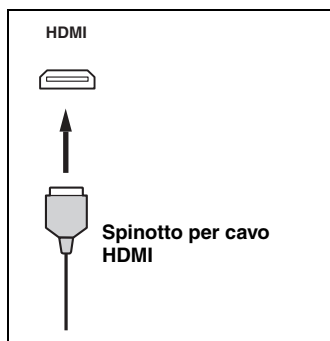

- Raccomandiamo di usare un cavo HDMI da meno di 5 m col logo HDMI stampato su di esso.
- Usare un cavo di conversione (presa HDMI ↔ presa DVI-D) per collegare questa unità ad altri componenti DVI.

Collegamento di componenti video

Collegare i componenti video nel modo seguente.



Potete anche collegare un monitor video, un lettore DVD, un televisore digitale ed un sintonizzatore per televisione via cavo a quest'unità usando i collegamenti S VIDEO o COMPONENT VIDEO (vedi pagina 17).



Controllare che quest'unità e gli altri componenti non siano collegati ad una presa di corrente.

■ Collegamento con un monitor video ed un lettore DVD

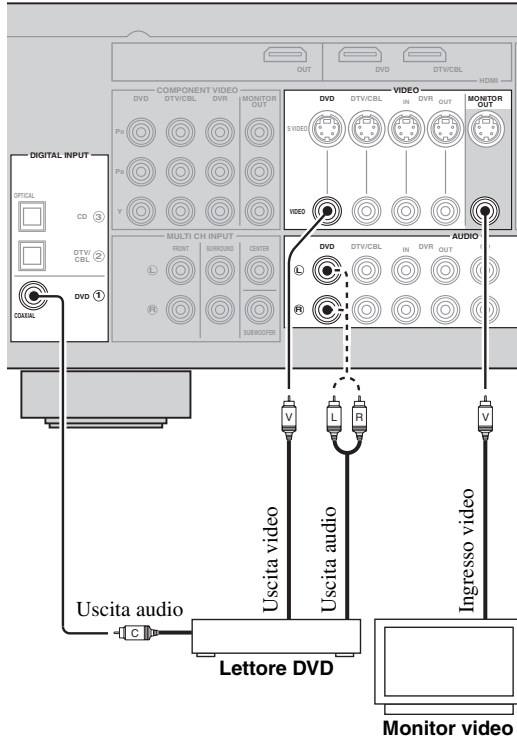

———— indica i collegamenti raccomandati

----- indica collegamenti alternativi

■ Collegamento di un sintonizzatore per TV via cavo/satellitare e di un registratore DVD

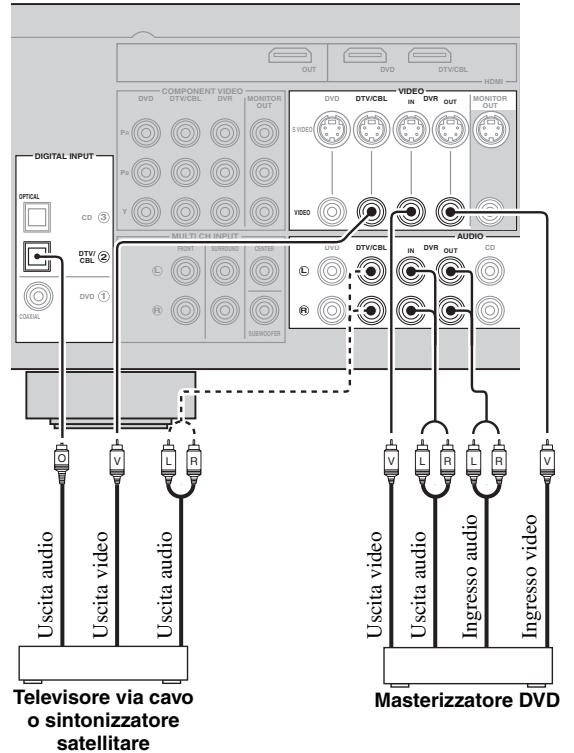

———— indica i collegamenti raccomandati

----- indica collegamenti alternativi

■ Collegamento alle prese HDMI, COMPONENT VIDEO o S VIDEO

Potete ottenere immagini di alta qualità collegando il vostro monitor video ed i componenti video sorgente a quest'unità usando collegamenti HDMI, COMPONENT VIDEO o S VIDEO.

Nota

Non mancare di collegare i componenti sorgente dei segnali video come fatto per il monitor video a quest'unità. Ad esempio, se si collega il proprio monitor video a quest'unità con collegamenti HDMI, collegare anche la sorgente di segnale video a quest'unità con collegamenti HDMI.

Collegamenti HDMI

I segnali audio ricevuti dalla presa HDMI non vengono emessi da alcun terminale per diffusori e vengono invece emessi dal monitor video collegato.

Per effettuare la riproduzione audio con i diffusori di quest'unità,

- fare un collegamento analogico o digitale oltre a quello HDMI (vedi pagina 16).
- portare a zero il volume del monitor video collegato.

Note

- Se si collega un monitor televisivo o un proiettore via collegamenti HDMI, le indicazioni OSD non appaiono. In tali casi, collegare il monitor televisivo o proiettore con collegamenti componenti, S-video o video.
- Collegare i componenti origine del segnale in ingresso alle prese HDMI DVD o HDMI DTV/CBL per visualizzare le immagini video del monitor video collegato alla presa HDMI OUT.
- I segnali audio/video emessi dal componente collegato (ad esempio un lettore DVD, ecc.) vengono mandati al monitor video collegato solo se quest'unità è accesa e regolata sull'ingresso giusto (DVD o DTV/CBL).
- I segnali audio/video disponibili dipendono dalle caratteristiche tecniche del monitor collegato. Consultare in proposito il manuale d'istruzioni di ciascuno dei componenti collegati.

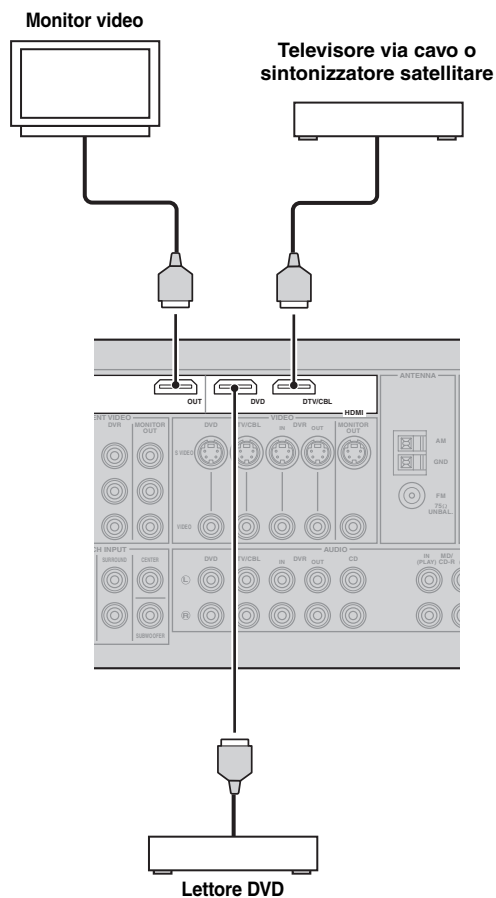

Collegamenti COMPONENT VIDEO

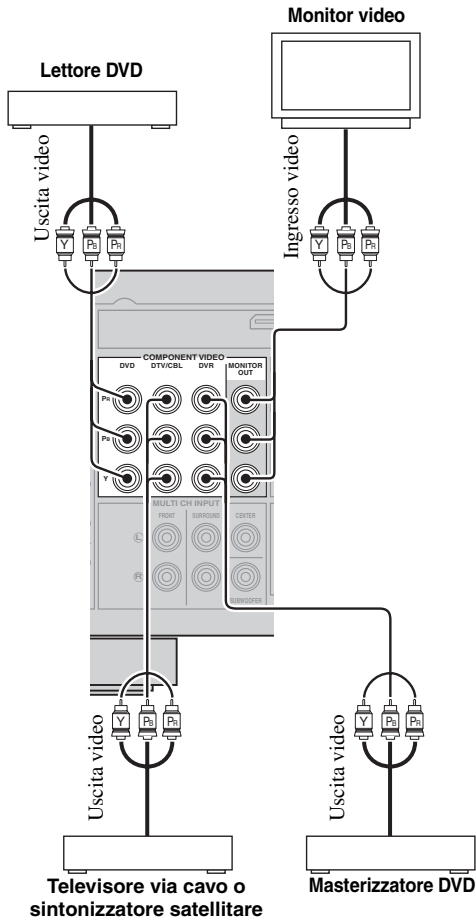

Collegamenti S VIDEO

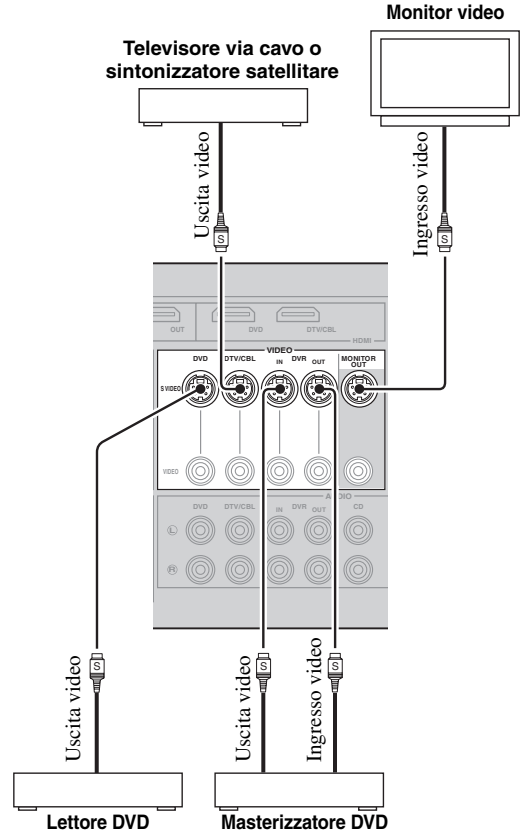

Collegamento di componenti audio

Collegare i componenti audio nel modo seguente.

■ Collegamento di un lettore CD e di un registratore CD/MD

Nota

Se si collega un lettore CD con collegamenti sia analogici che digitali, la priorità viene data al segnale della presa DIGITAL INPUT.



Controllare che quest'unità e gli altri componenti non siano collegati ad una presa di corrente.

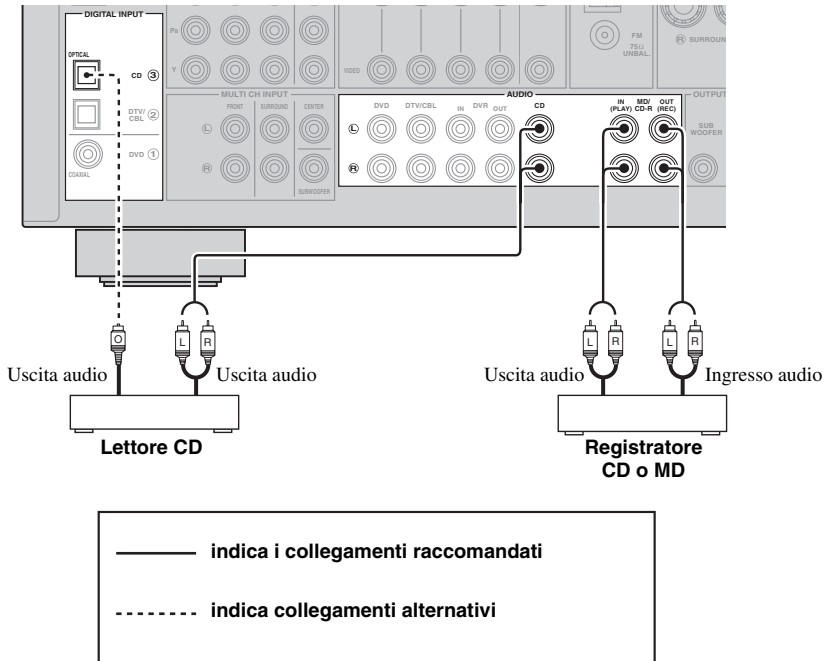

■ Collegamenti con le prese MULTI CH INPUT

Quest'unità possiede 6 prese di ingresso aggiuntive (FRONT L/R, SURROUND L/R, CENTER e SUBWOOFER) per ricevere segnale discreto multicanale da un lettore multiformato, da un decodificatore esterno o da un processore di suoni. Collegare le prese di uscita del proprio lettore multiformato o decodificatore esterno alle prese MULTI CH INPUT. Non mancare di far incontrare le uscite sinistra e destra con i rispettivi ingressi sinistro e destro dei canali anteriori e di circondamento.

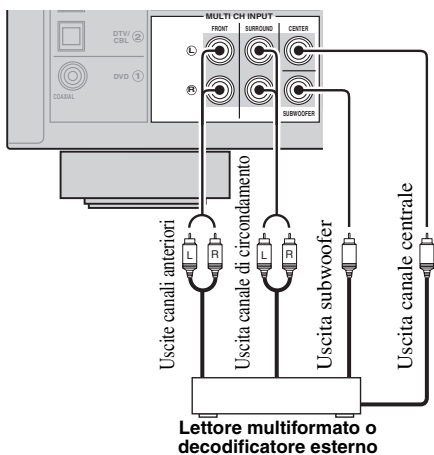

Note

- Quando si sceglie il componente collegato a MULTI CH INPUT come sorgente di segnale (vedi pagina 33), quest'unità automaticamente spegne il processore di campo sonoro digitale e non è possibile scegliere programmi di campo sonoro.
- Quest'unità non reindirizza segnali inviati alle prese MULTI CH INPUT per compensare l'assenza di certi diffusori. Prima di usare questa caratteristica, si raccomanda di collegare un sistema di diffusori per 5.1 canali.

Uso delle prese VIDEO AUX del pannello anteriore

Usare le prese VIDEO AUX del pannello anteriore per collegare un'apparecchio per videogiochi o una videocamera a quest'unità.

Attenzione

Prima di procedere con i collegamenti, non dimenticare di abbassare il volume di questa e delle altre unità.

Note

Per riprodurre i segnali ricevuti da questa presa, scegliere "V-AUX" come sorgente in ingresso.

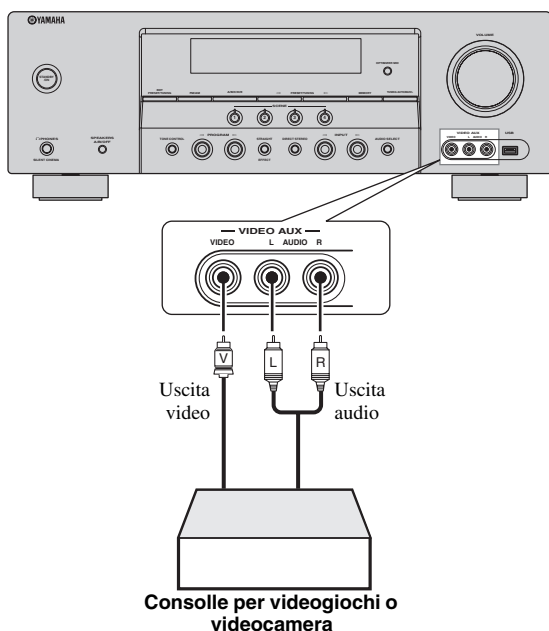

Collegamento delle antenne FM e AM

A quest'unità sono accluse un'antenna FM ed una AM interne. In generale, queste antenne sono sufficienti per una buona ricezione. Fare attenzione a che ciascuna sia collegata al terminale corretto.

Note

- L'antenna a telaio AM deve trovarsi il più possibile lontana da quest'unità.
- Un'antenna esterna installata correttamente produce segnale più chiaro di una interna. Se la ricezione fosse scadente, installare un'antenna esterna. Consultare in proposito il più vicino rivenditore o centro assistenza Yamaha.
- L'antenna AM a telaio deve essere sempre collegata, anche quando si usa anche un'antenna AM esterna.

Antenna AM esterna

Usare un cavo coperto da vinile lungo da 5 a 10 m esteso all'aperto da una finestra.

Antenna AM a telaio (in dotazione)

Antenna FM interna (in dotazione)

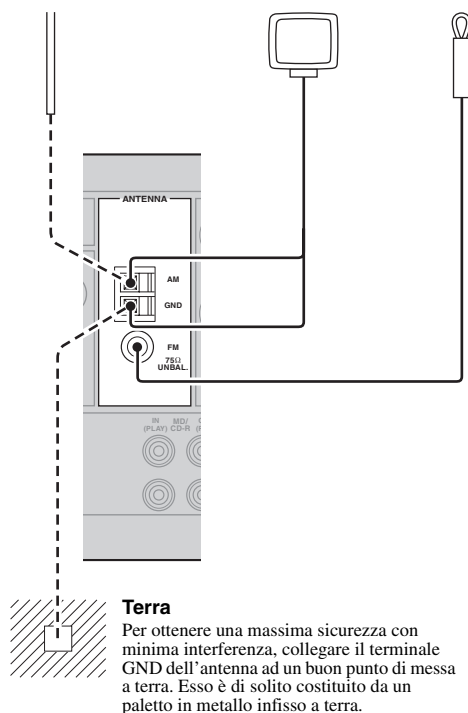

Collegamento del cavo di alimentazione

Terminati i collegamenti, collegare il cavo di alimentazione ad una presa di corrente alternata.

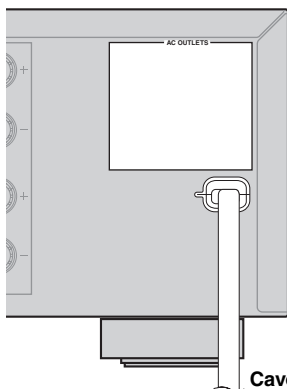

Cavo di alimentazione

■ AC OUTLETS (SWITCHED)

Usare queste prese ausiliarie per alimentare altri componenti. Collegare a queste prese i cavi di alimentazione di altri componenti. L'energia elettrica viene erogata da questo prese solo ad unità accesa. Tuttavia, l'erogazione di energia si interrompe nella modalità di attesa. Per informazioni sulla potenza o il consumo totale massimi dei componenti collegabili a queste prese, vedere "Dati tecnici" a pagina 73.

Accensione e spegnimento

■ Accensione di quest'unità

Premere **① STANDBY/ON** (o **Ⓜ POWER**) per accendere quest'unità.



Quando quest'unità viene accesa, si ha un periodo di 4 o 5 secondi in cui quest'unità non produce alcun suono.

■ Portare quest'unità in modalità di attesa

Premere **① STANDBY/ON** (o **Ⓝ STANDBY**) per portare quest'unità in modalità di attesa.

Nella modalità di attesa, quest'unità consuma una piccola quantità di corrente per ricevere i segnali a raggi infrarossi del telecomando.

Display del pannello anteriore

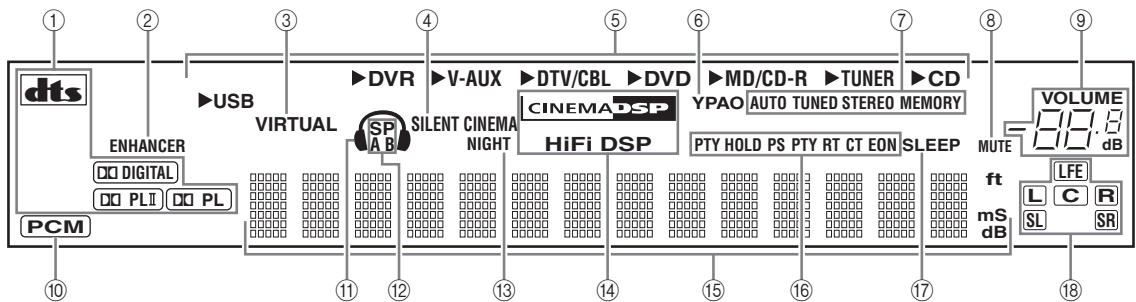

① Indicatore del decodificatore

L'indicatore rispettivo si accende se uno dei decodificatori di quest'unità è in funzione.

② Indicatore ENHANCER

Si accende se la modalità Compressed Music Enhancer è scelta (vedi pagina 37).

③ Indicatore VIRTUAL

Si illumina quando Virtual CINEMA DSP è attivo (vedi pagina 38).

④ Indicatore SILENT CINEMA

Si illumina quando la cuffia è collegata ed un programma di campo sonoro è scelto (vedi pagina 38).

⑤ Indicatori di sorgente in ingresso

Il cursore corrispondente si accende ad indicare la sorgente di segnale scelta.

⑥ Indicatore YPAO

Si illumina durante l'operazione "AUTO SETUP" e quando le impostazioni dei diffusori fatte in "AUTO SETUP" sono usate senza modifica (vedi pagina 24).

⑦ Indicatori del sintonizzatore

Si illumina quando quest'unità si trova nella modalità di sintonizzazione FM o AM (vedi le pagine 40).

⑧ Indicatore MUTE

Lampeggia mentre la sezione MUTE è attivata (vedi pagina 36).

⑨ Indicatori di livello VOLUME

Indicano il volume di riproduzione attuale.

⑩ Indicatore PCM

Si illumina quando quest'unità sta riproducendo segnali audio digitali PCM (Pulse Code Modulation).

⑪ Indicatore di cuffia

Si illumina durante l'ascolto in cuffia (vedi pagina 36).

⑫ Indicatori SP A B

Si illumina a seconda dei diffusori anteriori scelti (vedi pagina 33).

⑬ Indicatore NIGHT

Si illumina quando viene scelta la modalità di ascolto notturno (vedi pagina 35).

⑭ Indicatore CINEMA DSP

Si illumina quando si sceglie un campo sonoro CINEMA DSP (vedi pagina 37).

Indicatore HiFi DSP

Si illumina quando si sceglie un campo sonoro HiFi DSP (vedi pagina 37).

⑮ Display delle informazioni

Indica il nome del campo sonoro in uso ed altre informazioni riguardanti la regolazione o modifica di parametri.

⑯ Indicatori Radio Data System (Solo modelli per Europa)

PTY HOLD

Si illumina durante la ricerca di stazioni Radio Data System in modalità PTY SEEK.

PS, PTY, RT e CT

Si illuminano a seconda della modalità di visualizzazione Radio Data System scelta.

EON

Si illumina se si ricevono segnale EON.

⑰ Indicatore SLEEP

Si illumina mentre la funzione di spegnimento via timer è attiva (vedi pagina 36).

⑱ Indicatori del canale d'ingresso e dei diffusori

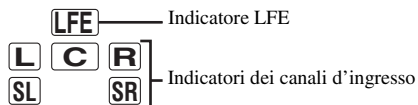

Indicatore LFE

Si illumina quando il segnale ricevuto contiene il segnale LFE.

Indicatori dei canali d'ingresso

Indicano i canali componenti del segnale digitale in ingresso.

■ Uso del telecomando

Il telecomando trasmette un raggio infrarosso direzionale. Durante l'uso, puntare il telecomando sempre direttamente sul sensore di telecomando di questa unità.

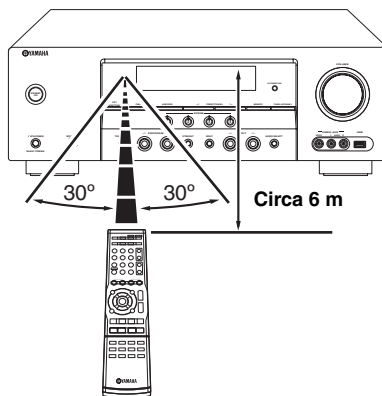

⑺ Finestra dei raggi infrarossi

Emette segnali di telecomando a raggi infrarossi. Puntare questa finestra sul componente che volete controllare.



Per impostare i codici di telecomando di altri componenti, vedi pagina 62.

Note

- Non versare acqua o altri liquidi sul telecomando.
- Non far cadere il telecomando.
- Non lasciare o custodire il telecomando in ambienti come i seguenti:
 - luoghi umidi, ad esempio un bagno
 - luoghi ad alta temperatura, ad esempio vicino ad un calorifero o a una stufa
 - luoghi esposti a basse temperature
 - luoghi polverosi

Ottimizzazione delle impostazioni dei diffusori per la propria stanza di ascolto

Quest'unità usa la tecnologia YPAO (Yamaha Parametric Room Acoustic Optimizer) che permette di evitare impostazioni manuale dei diffusori basate sull'ascolto e raggiunge regolazioni maggiormente accurate automaticamente. Il microfono ottimizzatore in dotazione raccoglie ed analizza il suono dei vostri diffusori durante l'ascolto.

Uso AUTO SETUP

Note

- Tenere presente che è normale che durante la procedura "AUTO SETUP" l'impianto produca forti suoni.
- Per ottenere risultati ottimali, controllare che la stanza sia il più tranquilla possibile mentre la procedura "AUTO SETUP" è in corso. Se ci fosse troppo rumore, i risultati non sarebbero soddisfacenti.



Potete eseguire la procedura "AUTO SETUP" col menu del sistema che appare nella schermata OSD o nel display del pannello anteriore. Questo manuale usa illustrazioni della schermata OSD per spiegare la procedura "AUTO SETUP".

1 Prima di iniziare l'operazione AUTO SETUP, controllare sempre quanto segue.

- Che i diffusori siano ben collegati.
- Che le cuffie siano collegate a quest'unità.
- Quest'unità ed il monitor video sono accesi.
- Il subwoofer collegato è acceso ed il volume è a metà (o poco meno).
- I controlli della frequenza di crossover del subwoofer collegato sono sul massimo.
- I diffusori FRONT A sono stati scelti come diffusori anteriori (vedi pagina 33).
- Che la stanza sia sufficientemente tranquilla.

2 Collegare il microfono ottimizzatore in dotazione alla presa OPTIMIZER MIC del pannello anteriore.

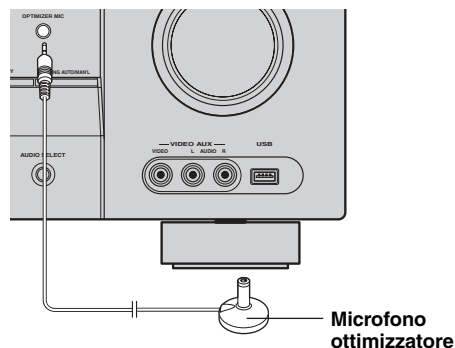

L'indicazione seguente appare sul display OSD.



3 Posare il microfono ottimizzatore su di una superficie piana con la testa rivolta in alto, nella posizione di ascolto normale.

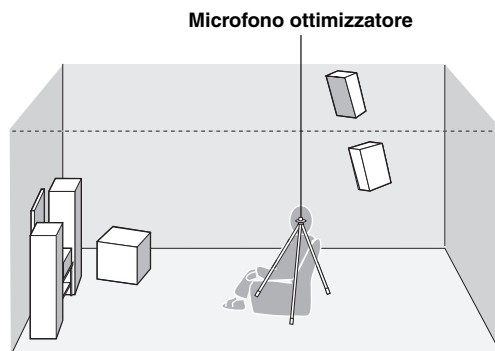

Se possibile, usare un treppiedi (ecc.) per portare il microfono alla stessa altezza delle vostre orecchie nel momento di ascolto. Potete usare la vite di un treppiedi (o altro strumento) per fissare il microfono ottimizzatore al treppiedi (o altro strumento) stesso.

4 Premere **Ⓧ** **AMP** e poi **Ⓧ** **</>** per scegliere "AUTO".

Opzioni: **AUTO**, RELOAD, UNDO, DEFAULT

- Scegliere "AUTO" per fare eseguire automaticamente l'intera procedura "AUTO SETUP".
- Scegliere "RELOAD" per ricaricare le ultime impostazioni "AUTO SETUP" e saltare quelle precedenti.
- Scegliere "UNDO" per disattivare le ultime impostazioni "AUTO SETUP" e tornare a quelle precedenti.
- Scegliere "DEFAULT" per riportare i parametri di "AUTO SETUP" ai valori predefiniti.

Nota

"RELOAD" e "UNDO" sono disponibili solo dopo aver usato "AUTO SETUP" ed averne confermato il risultato.

5 Premere **Ⓧ** **∇** per scegliere "START" e poi **Ⓧ** **ENTER** per iniziare la regolazione.

Quest'unità inizia la procedura di impostazione automatica. Dei forti suoni di prova vengono emessi da ciascun diffusore durante la procedura di impostazione automatica. Terminata l'operazione, nella schermata OSD appare l'indicazione "AUTO:RESULT".

Note

- Durante la procedura di impostazione automatica, non fare alcuna operazione con quest'unità.
- Si raccomanda di uscire dalla stanza nel corso della procedura di impostazione automatica. Il completamento dell'impostazione automatica richiede circa 3 minuti.

Quest'unità fa i seguenti controlli:

Fili/volume dei diffusori WIRING/LEVEL

Controllare quali diffusori possedete e la polarità di ciascuno. Controlla e regola anche il volume di ciascun diffusore.

Distanza diffusori DISTANCE

Controlla la distanza di ciascun diffusore dalla posizione di ascolto e regola la sincronizzazione di riproduzione dei vari canali.

Dimensioni dei diffusori SIZE

Controlla la risposta in frequenza di ciascun diffusore ed imposta il punto di crossover di bassa frequenza per ciascun canale.

Il display cambia come segue.

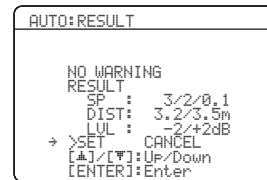
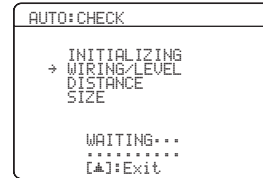
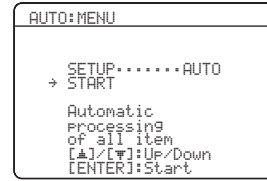

I risultati visualizzati in "RESULT" sono i seguenti.

Numero di diffusori SP

Visualizza il numero di diffusori collegati a quest'unità nell'ordine seguente:

Anteriori/Posteriori/Subwoofer

Distanza diffusori DIST

Visualizza la distanza dei diffusori dalla posizione di ascolto nell'ordine seguente:

Distanza diffusore più vicino/Distanza diffusore più lontano

Livello diffusori LVL

Visualizza il livello di uscita dei diffusori nell'ordine seguente:

Livello in uscita più basso/Livello in uscita più alto

Note

- Se "E-6:INTERNAL ERROR" appare durante il test, riprendere la procedura dalla fase 4.
- Se si è scelto "RELOAD" nella fase 4, non viene prodotto alcun segnale di test.
- Se un errore appare durante la procedura "AUTO:CHECK", la procedura di impostazione viene cancellata ed appare una schermata di errore. Per maggiori dettagli, vedere "Se appare un'indicazione di errore" a pagina 27.
- Quando quest'unità rileva potenziali problemi durante la procedura "AUTO SETUP", appaiono l'indicazione "WARNING" e dei messaggi di avvertenza sopra "RESULT" (vedi pagina 27).

6 Premere **Ⓞ** **ENTER** per visualizzare nei dettagli i risultati dell'impostazione.

7 Premere **Ⓞ** **◀/▶** più volte per passare da un risultato all'altro.

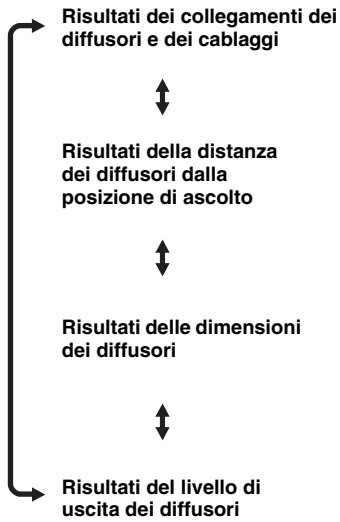

Se non siete soddisfatti dei risultati o volete regolare manualmente i parametri, usare "MANUAL SETUP" (vedi pagina 49).

Nota

La distanza visualizzata nei risultati "DISTANCE" potrebbe essere superiore a quella reale con certi tipi di diffusori.

8 Premere **Ⓞ** **ENTER** per tornare al display "AUTO:RESULT".

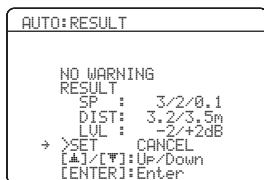

9 Controllare che il puntatore punti su "SET" e "CANCEL" e quindi premere **Ⓞ** **◀/▶** per scegliere "SET" o "CANCEL".

Opzioni: SET, CANCEL

- Scegliere "SET" per confermare i risultati "AUTO SETUP".
- Scegliere "CANCEL" per cancellare i risultati "AUTO SETUP".

10 Premere **Ⓞ** **ENTER** per confermare la scelta fatta.

La prima schermata di "SET MENU" appare nell'OSD.

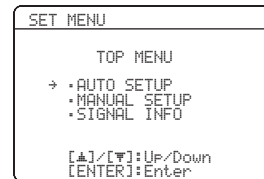

11 Premere **Ⓞ** **MENU** per uscire da "SET MENU".

12 Scollegare il microfono ottimizzatore da quest'unità.

Il microfono ottimizzatore è sensibile al calore. Tenerlo lontano dalla luce solare diretta e non collocarlo sopra quest'unità.



Se si cambiano diffusori, la posizione dei diffusori o la loro posizione nell'ambiente di ascolto, eseguire nuovamente la configurazione automatica "AUTO SETUP" per tarare il proprio sistema.

■ Se appare un'indicazione di errore

Premere **Ⓞ** / **▲** / **▼** / **◀** / **▶** per scegliere “RETRY” o “EXIT”, quindi **Ⓞ** **ENTER**.

Il display seguente è un esempio dove “E-5:USER CANCEL” appare nell’OSD.

```
AUTO:ERROR
→ E-5:USER CANCEL
  Don't operate
  any function

>RETRY EXIT
[▲]/[▼]:Select
[ENTER]:Return
```

Opzioni: **RETRY**, **EXIT**

- Scegliere “RETRY” per ripetere la procedura “AUTO SETUP”.
- Scegliere “EXIT” per abbandonare la procedura “AUTO SETUP”.

■ Se “WARNING” appare

Se quest’unità rileva problemi potenziali durante la procedura “AUTO SETUP”, “WARNING” appare nel display “RESULT:EXIT”. Controllare i messaggi di avvertenza e correggere le impostazioni dei diffusori.

Nota

Le avvertenze differiscono dagli errori perché non cancellano la procedura “AUTO SETUP”.

1 Controllare che il puntatore punti su “WARNING” e premere **Ⓞ** **ENTER** per visualizzare più dettagli sull’avvertenza.

Il numero sulla destra di “WARNING” indica il numero delle avvertenze.

```
AUTO:RESULT
→ WARNING<1>
  RESULT
  SP : 3/2/0.1
  DIST: 3.2/3.5m
  LVL : -2/+2dB
>SET CANCEL
[▲]/[▼]:Up/Down
[ENTER]:Enter
```

2 Premere **Ⓞ** / **◀** / **▶** più volte per passare da un display dell’avvertenza all’altro.

```
WARNING:W-1
<OUT OF PHASE>
Reverse Channel
FR
CENTER --
--

[▲]/[▼]:Select
[ENTER]:Return
```



- Per dettagli su ciascuna avvertenza, consultare la sezione “AUTO SETUP” in “Diagnostica” a pagina 68.
- Quando il messaggio di avvertenza corrispondente non è applicabile a un diffusore, viene visualizzato “--”.

3 Premere **Ⓞ** **ENTER** per tornare al display “RESULT:EXIT”.

Scelta dei modelli SCENE

Quest'unità possiede 15 modelli SCENE prefissati per vari usi di quest'unità. Inizialmente, i modelli SCENE seguenti sono memorizzati nei seguenti pulsanti SCENE:

SCENE 1: DVD Movie Viewing

SCENE 2: Music Disc Listening

SCENE 3: TV Viewing

SCENE 4: Radio Listening

Se si vogliono usare modelli SCENE differenti, scegliere un modello SCENE dal catalogo di modelli SCENE ed assegnarlo ai pulsanti SCENE del pannello anteriore e del telecomando.

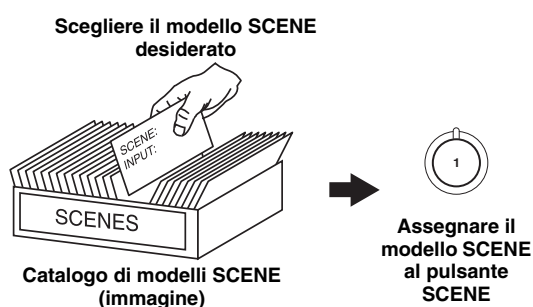

Scegliere il modello SCENE desiderato

1 Mantenere premuto il pulsante **SCENE** (o **SCENE**) desiderato per 3 secondi.

L'indicatore del pulsante SCENE del pannello anteriore scelto inizia a lampeggiare ed il nome del modello SCENE al momento assegnato appare nel display del pannello anteriore.

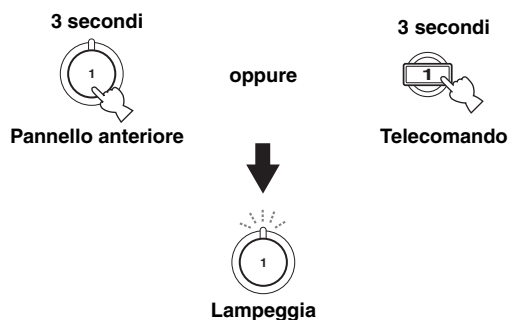

DVD Movie View

2 Premere **INPUT** (</>) (o **AMP** e poi **</>**) per scegliere il modello desiderato.

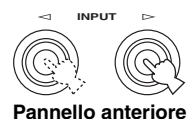

oppure

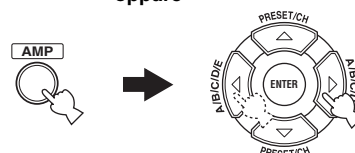

DVD Viewing

3 Premere **SCENE** (o **SCENE**) di nuovo per confermare l'operazione.

Il modello SCENE viene assegnato al pulsante.



oppure



Note

- Se nessuna operazione ha luogo entro 30 secondi dall'ultima operazione vista in queste fasi, questa procedura viene cancellata automaticamente.
- Una volta che i modelli SCENE desiderati vengono assegnati ai pulsanti SCENE desiderati, impostare la sorgente di segnale del modello SCENE del telecomando. Vedi pagina 59 per dettagli.

■ Quale modello SCENE volete scegliere?

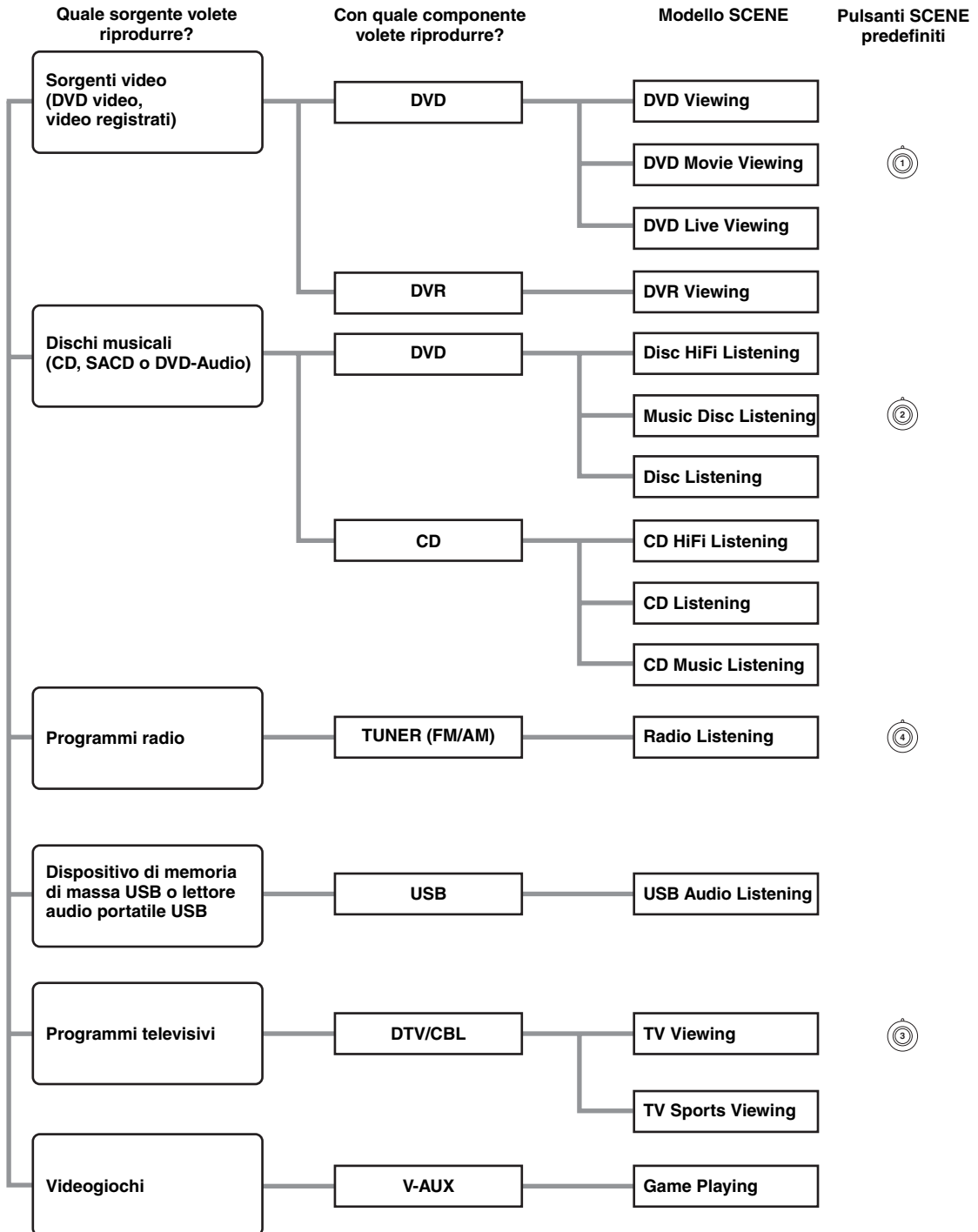

Potete creare modelli SCENE vostri modificando i modelli SCENE preimpostati. Vedi pagina 31 per dettagli.

■ Descrizione dei modelli SCENE preimpostati

Modello SCENE	
Caratteristiche	
Sorgente di segnale	Modalità di riproduzione

DVD Viewing	
Scegliere questo modello SCENE per riprodurre materiale generico con un lettore DVD.	
DVD	STRAIGHT

DVD Movie Viewing (SCENE 1 come valore predefinito)	
Scegliere questo modello SCENE per riprodurre film con un lettore DVD.	
DVD	Movie Dramatic

DVD Live Viewing	
Scegliere questo modello SCENE per riprodurre video di musica dal vivo con lettore DVD.	
DVD	Pop/Rock

DVR Viewing	
Scegliere questo modello SCENE per riprodurre film con il proprio masterizzatore video digitale.	
DVR	Movie Dramatic

Disc HiFi Listening	
Scegliere questo modello SCENE per riprodurre con alta fedeltà dischi di musica col proprio lettore DVD.	
DVD	DIRECT STEREO

Music Disc Listening (SCENE 2 come valore predefinito)	
Scegliere questo modello SCENE per riprodurre dischi di musica con un lettore DVD.	
DVD	2ch Stereo

Disc Listening	
Scegliere questo modello SCENE per riprodurre musica con un lettore DVD come musica di sottofondo.	
DVD	5ch Stereo

CD HiFi Listening	
Scegliere questo modello SCENE per riprodurre con alta fedeltà dischi di musica col proprio lettore CD.	
CD	DIRECT STEREO

CD Listening	
Scegliere questo modello SCENE per riprodurre dischi di musica con un lettore CD.	
CD	2ch Stereo

CD Music Listening	
Scegliere questo modello SCENE per riprodurre musica con un lettore CD come musica di sottofondo.	
CD	5ch Stereo

Radio Listening (SCENE 4 come valore predefinito)	
Scegliere questo modello SCENE per riprodurre programmi audio in FM o AM.	
TUNER	MUSIC ENHANCER 5ch STEREO

USB Audio Listening	
Scegliere questo modello SCENE per riprodurre musica sul proprio dispositivo di memoria di massa USB o lettore audio portatile USB.	
USB	MUSIC ENHANCER 5ch STEREO

TV Viewing (SCENE 3 come valore predefinito)	
Scegliere questo modello SCENE per vedere programmi televisivi.	
DTV/CBL	STRAIGHT

TV Sports Viewing	
Scegliere questo modello SCENE per riprodurre programmi televisivi sportivi.	
DTV/CBL	TV Sports

Game Playing	
Scegliere questo modello SCENE per riprodurre videogiochi.	
V-AUX	Game

Creazione di modelli SCENE propri

Potete creare modelli SCENE vostri per ciascun pulsante SCENE. Potete utilizzare i 15 modelli SCENE preimpostati per creare i vostri modelli SCENE originali.

Personalizzazione dei modelli SCENE preimpostati

Usare questa caratteristica per personalizzare i modelli preimpostati SCENE.

Scegliete un modello SCENE Create il modello SCENE originale

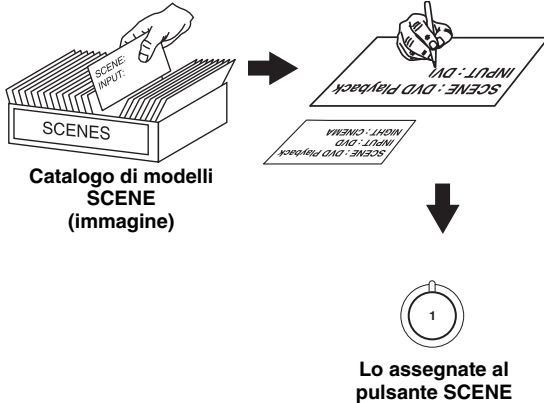

1 Accendere il monitor collegato a quest'unità.

2 Mantenere premuto il pulsante **SCENE** desiderato per 3 secondi e poi premere **AMP**.

La schermata di modifica dei modelli SCENE appare sul monitor video.



3 secondi

Nota

Se il modello SCENE da modificare non è assegnato ad alcuno dei pulsanti **SCENE**, premere **</>** più volte per richiamare il modello SCENE desiderato sullo schermo del menu.

3 Premere **</>** per scegliere il parametro desiderato del modello SCENE e poi **</>** per regolarne il valore.

Potete regolare i seguenti parametri dei modelli SCENE:

- **INPUT:** Il componente origine del segnale
- **MODE:** I programmi di campo sonoro attivi, la modalità STRAIGHT o DIRECT STEREO (vedi le pagine 34 e 38)
- **NIGHT:** Impostazione della modalità di ascolto notturno (vedi pagina 35)
 - **SYSTEM:** Mantiene la modalità di ascolto notturno attuale.
 - **CINEMA:** Imposta la modalità di ascolto notturno CINEMA.
 - **MUSIC:** Imposta la modalità di ascolto notturno MUSIC.

4 Premere il pulsante **SCENE** di nuovo per confermare la modifica eseguita.



Un asterisco (*) segue il nome di un modello SCENE originale.

Note

- Una volta che i modelli SCENE desiderati vengono assegnati ai pulsanti **SCENE** desiderati, impostare la sorgente di segnale del modello SCENE del telecomando. Vedi pagina 59 per dettagli.
- Potete creare un modello SCENE personalizzato per ciascun pulsante **SCENE** e, se si crea un modello SCENE proprio, quest'unità cancella il modello SCENE precedente con quello nuovo.
- Il modello nuovo è disponibile solo con il pulsante **SCENE** cui è assegnato.

Modifica del nome dei modelli SCENE

Scegliere "SCENE" nella fase 3 di "Personalizzazione dei modelli SCENE preimpostati" e poi premere **ENTER**.

- Premere **</>** per scegliere il carattere desiderato.
- Premere **</>** per mettere il carattere " _ " (sottolineatura) sotto uno spazio o sotto il carattere desiderato.
- Premere **RETURN** per cancellare il nuovo nome.
- Premere **ENTER** per confermare il nuovo nome.

Riproduzione

Attenzione

Fare la massima attenzione nel riprodurre CD codificati in DTS. Se si riproduce un CD con codifica DTS su di un lettore CD non DTS compatibile, si sente solo rumore che può danneggiare i diffusori. Controllare se il vostro lettore CD supporta CD codificati con DTS. Inoltre, controllare il livello di uscita del vostro lettore CD prima di riprodurre un CD codificato con DTS.

Operazioni di base

1 Accendere il monitor collegato a quest'unità.

2 Premere **INPUT** (</>) più volte (o uno dei selettori d'ingresso (C)) per scegliere la sorgente di segnale desiderata.

Il nome della sorgente di segnale desiderata apparirà sul display del pannello anteriore per qualche secondo.

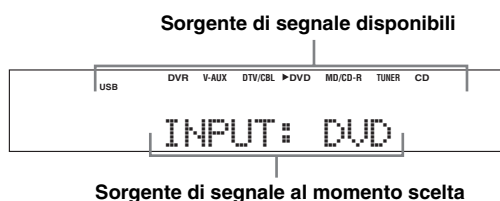

3 Iniziare la riproduzione con il componente sorgente del segnale o scegliere una stazione radio.

- Consultare in proposito il manuale del componente.
- Vedi pagina 40 per dettagli sulle istruzioni per la sintonizzazione FM/AM.

4 Girare **VOLUME** (o premere **VOLUME +/-**) per regolare il volume.

5 Premere **PROGRAM** (</>) (o **AMP** e poi **PROG** (</>)) più volte per scegliere il programma di campo sonoro desiderato.

Il nome del programma di campo sonoro scelto appare nel display del pannello anteriore.

Vedi pagina 37 per dettagli sui programmi di campo sonoro.



Note

- Scegliere un programma di campo sonoro a piacere, e non sulla base del suo nome.
- Scelta una sorgente di segnale in ingresso, quest'unità sceglie automaticamente l'ultimo campo sonoro usato con essa.
- I programmi di campo sonoro non possono venire scelti quando il componente collegato alle prese MULTI CH INPUT viene scelto come sorgente di ingresso (vedi pagina 33).
- Se si ricevono segnali PCM con frequenze di campionamento superiori a 48 kHz, quest'unità automaticamente imposta la modalità "STRAIGHT" (vedi pagina 38).
- Per visualizzare le informazioni sulla sorgente di segnale al momento scelta nell'OSD, vedi pagina 35.

Guida rapida all'uso

Se volete ...	Vedere pagina
Riprodurre puro suono stereo hi-fi	34
Regolare i toni dei diffusori anteriori	34
Modificare dei parametri dei programmi di campo sonoro	39
Riprodurre di notte di sorgenti con grande gamma dinamica	35
Usare cuffie	36
Scegliere un decodificatore per riprodurre sorgenti con	38
Portare quest'unità in modalità di attesa	36

Operazioni aggiuntive

■ Scelta del componente collegato alle prese MULTI CH INPUT come sorgente del segnale

Premere **14** **INPUT** $\triangleleft/\triangleright$ più volte (o premere **A** **MULTI CH IN**) in modo che “MULTI CH” appaia sul display del pannello anteriore.



Usare il menu “MULTI CH SET” in “INPUT MENU” per impostare il parametro per MULTI CH INPUT (vedi pagina 57).

Note

- I programmi di campo sonoro non possono venire scelti quando il componente collegato alle prese MULTI CH INPUT viene scelto come sorgente di ingresso.
- Se si usano cuffie, i segnali vengono emessi solo dai canali anteriori sinistro e destro.

■ Per scegliere i diffusori anteriori

Usare questa caratteristica per scegliere i diffusori anteriori (FRONT A o FRONT B).

Premere **9** **SPEAKERS** del pannello anteriore più volte per attivare o disattivare i diffusori anteriori collegati ai terminali FRONT A o FRONT B.

I diffusori anteriori attivati cambiano nel modo seguente:

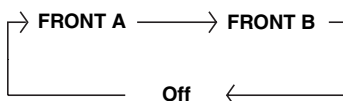

Nota

Prima di cambiare i diffusori anteriori, abbassare il volume di quest'unità.

■ Uso della caratteristica Zone B

Se si collega “FRONT B” a “ZONE B” (vedi pagina 51), si possono usare i diffusori collegati ai terminali FRONT B di un'altra stanza (Zone B).

Premere **9** **SPEAKERS** del pannello anteriore più volte attivare o disattivare i diffusori Zone B.

Quando si attivano i diffusori Zone B, tutti i diffusori dell'unità principale tacciono.

Note

- Non si possono attivare insieme i diffusori della stanza principale e Zone B.
- Se si sceglie il programma di campo sonoro CINEMA DSP e si attivano i diffusori Zone B, Virtual CINEMA DSP si attiva automaticamente (vedi pagina 38).

■ Scelta delle modalità di ingresso audio (AUDIO SELECT)

Quest'unità possiede una grande varietà di prese d'ingresso. Usare questa caratteristica (scelta delle prese audio d'ingresso) per passare da una serie di prese d'ingresso a un'altra se più di una di esse è assegnata alla stessa sorgente di segnale.



- Si raccomanda di impostare solitamente la presa di ingresso audio su “AUTO”.
- Potete decidere la presa di ingresso audio predefinita per quest'unità usando “AUDIO SELECT” in “OPTION MENU” (vedi pagina 58).

Premere **15** **AUDIO SELECT** (o **B** **AUDIO SEL**) più volte per scegliere l'impostazione della presa audio di ingresso desiderata.



Sceglie la presa di ingresso audio

- | | |
|--------|---|
| AUTO | Sceglie automaticamente i segnali in ingresso nel seguente ordine:
(1) Segnali digitali
(2) Segnali analogici |
| ANALOG | Vengono scelti solo segnali analogici. Se non vengono ricevuti segnali analogici, non viene riprodotto alcun segnale. |

Nota

Questa caratteristica non è disponibile quando nessuna presa di ingresso digitale è assegnata alla sorgente di segnale al momento scelta.

■ Riproduzione di puro suono stereo hi fi

La modalità DIRECT STEREO permette di saltare i decodificatori e processori DSP di quest'unità in modo da poter riprodurre nel modo migliore possibile il suono hi fi a 2 canali di sorgenti PCM e analogiche.

Premere **13** **DIRECT STEREO** (o **14** **AMP** e poi **15** **DIRECT ST.**) per scegliere "DIRECT STEREO".

Note

- Per evitare rumori inattesi, non riprodurre CD con codifica DTS in modalità DIRECT STEREO.
- Se si ricevono segnali multicanale (Dolby Digital e DTS) quest'unità sceglie automaticamente l'ingresso analogico corrispondente.
- Il subwoofer non produce alcun suono.
- Le impostazioni "TONE CONTROL" (in questa stessa pagina) e "SOUND MENU" (vedi pagina 51) (salvo le impostazioni del livello dei diffusori) non funzionano.
- Il display del pannello anteriore si affioca automaticamente.

■ Regolazione dei toni

Premere **10** **TONE CONTROL** più volte per scegliere "BASS" o "TREBLE" e poi **11** **PROGRAM** $\triangleleft/\triangleright$ (o **12** **PROG** $\triangleleft/\triangleright$) per regolare il livello di risposta di frequenza corrispondente.

- Scegliere "BASS" per regolare la risposta alle basse frequenze.
- Scegliere "TREBLE" per regolare la risposta alle alte frequenze.

Note

- Le regolazioni dei diffusori e della cuffia sono memorizzate separatamente.
- Se si aumentano o diminuiscono in modo estremo gli acuti o i bassi, il volume dei diffusori di circondamento può non essere pari a quello dei diffusori anteriori sinistro e destro.

■ Regolazione del livello dei diffusori durante la riproduzione

Potete regolare il livello di uscita di ciascun diffusore durante l'ascolto di musica.

Nota

Quest'operazione ha la precedenza sulle regolazioni del livello fatte in "AUTO SETUP" (vedi pagina 24) e "SP LEVEL" (vedi pagina 53).

1 Premere **14** **AMP** e poi **16** **LEVEL** più volte per scegliere il diffusore da regolare.

Display	Diffusore regolato
FRONT L	Diffusore anteriore sinistro
FRONT R	Diffusore anteriore destro
CENTER	Diffusore centrale
SWFR	Subwoofer
SUR. L	Diffusore surround sinistro
SUR. R	Diffusore surround destro



Premuto **16** **LEVEL** del telecomando, potete anche scegliere il diffusore premendo **17** $\triangleleft/\triangleright$.

2 Premere **18** $\triangleleft/\triangleright$ del telecomando per regolare il livello d'uscita dei diffusori.

La gamma di controllo va da +10 dB a -10 dB.



Potete premere **19** **A/B/C/D/E** per scegliere un diffusore e poi **20** **PRESET/TUNING** $\triangleleft/\triangleright$ per regolarne il livello di uscita.

■ Impostazione della modalità di ascolto notturno

Le modalità di ascolto notturno sono studiate per migliorare l'ascoltabilità a basso volume di notte.

1 Premere **Ⓢ** **AMP** e poi **Ⓛ** **NIGHT** più volte per scegliere "NIGHT:CINEMA" o "NIGHT:MUSIC".

Opzioni: NIGHT:CINEMA, NIGHT:MUSIC, OFF

- Scegliere "NIGHT:CINEMA" per ridurre la gamma dinamica della loro colonna sonora e rendere l'ascolto di dialoghi più facile a basso volume.
- Scegliere "NIGHT:MUSIC" per rendere tutti i suoni più facili da sentire.
- Scegliere "OFF" se non si vuole usare questa funzione.



Se una modalità di ascolto notturno è scelta, l'indicatore NIGHT del display del pannello anteriore si illumina.

2 Premere **Ⓢ** **◀/▶** per regolare il livello di effetto mentre "NIGHT:CINEMA" o "NIGHT:MUSIC" viene visualizzato dal display del pannello anteriore.

Opzioni: MIN, MID, MAX

- Scegliere "MIN" per una compressione minima.
- Scegliere "MID" per una compressione standard.
- Scegliere "MAX" per una compressione massima.



Le regolazioni "NIGHT:CINEMA" e "NIGHT:MUSIC" vengono memorizzate separatamente.

Note

- Non è possibile fare uso delle modalità di ascolto notturno nei seguenti casi:
 - quando la modalità DIRECT STEREO (vedi pagina 34) è scelta.
 - quando il componente collegato alle prese MULTI CH INPUT è scelto come sorgente di segnale.
 - quando le cuffie sono collegate alla presa PHONES.
 - quando un programma di campo sonoro è scelto mentre si sta riproducendo musica da un dispositivo di memoria di massa USB, ecc.
- Le modalità di ascolto notturno possono variare in efficacia a seconda della sorgente in ingresso scelta e delle impostazioni di circondamento audio usate.

■ Visualizzazione di informazioni sui segnali

Potete visualizzare il formato, la frequenza di campionamento, il canale, il bitrate ed i dati di flag del segnale attualmente ricevuto.

1 Premere il pulsante **Ⓢ** **AMP** e poi **Ⓢ** **MENU** del telecomando.

La prima schermata di "SET MENU" appare nell'OSD.

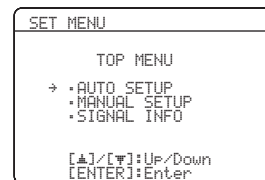

2 Premere **Ⓢ** **▽** più volte per scegliere "SIGNAL INFO" e quindi **Ⓢ** **ENTER**.

Le seguenti informazioni sulla sorgente di segnale appaiono sull'OSD.

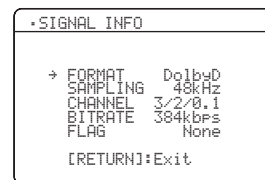

Display	Descrizione
FORMAT	Formato del segnale.
SAMPLING	Il numero di campioni per secondo presi da un segnale continuo per renderlo discreto.
CHANNEL	Il numero di canali della sorgente (anteriori/circondamento/LFE).
VEL BIT	Il numero di bit che passano per un certo punto per secondo.
FLAG	Dati di flag codificati in segnali DTS, Dolby Digital e PCM che fanno cambiare automaticamente il decodificatore di quest'unità.



Le informazioni indicate dal cursore vengono visualizzate anche dal display del pannello anteriore.

3 Premere **Ⓢ** **MENU** di nuovo per uscire da "SET MENU".

■ Riproduzione di sorgenti video in sottofondo

Potete combinare un'immagine video con una sorgente audio diversa. Ad esempio, potete ascoltare musica classica mentre si riproduce un panorama da una sorgente video sul monitor video.

Scegliere una sorgente video con un selettore d'ingresso del telecomando, quindi sceglierne una audio.

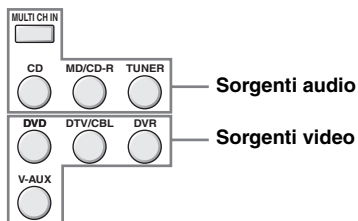

■ Uso di cuffie

Collegare la cuffia con un cavo audio analogico stereo alla presa PHONES apposta del pannello anteriore.

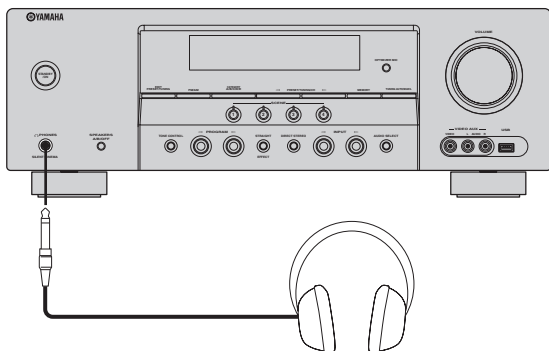

Se si sceglie un programma di campo sonoro, la modalità SILENT CINEMA si attiva automaticamente (vedi pagina 38).

Note

- Se si collega una cuffia, nessun segnale viene emesso dai terminali dei diffusori.
- Tutti i segnali audio di Dolby Digital e DTS vengono rimissati in stereo per i canali destro e sinistro della cuffia.

■ Fa tacere la riproduzione audio

Premere **MUTE per far tacere l'audio.**

Premere **MUTE** di nuovo per far riprendere la riproduzione audio.



- Potete anche far riprendere l'emissione di suoni girando **VOLUME** (o premendo **VOLUME +/-**) del telecomando.
- Potete regolare il livello di silenziamento usando "MUTE TYPE" in "SOUND MENU" (vedi pagina 54).
- L'indicatore MUTE lampeggia sul display del pannello anteriore quando il silenziamento è attivato e scompare quando la riproduzione riprende.

■ Uso del timer di spegnimento

Usare questa caratteristica per impostare automaticamente la modalità di attesa di quest'unità dopo che un certo periodo è trascorso. Lo spegnimento via timer inoltre spegne automaticamente tutti i componenti esterni collegati alle prese AC OUTLETS (vedi pagina 21).

Premere **AMP e poi **SLEEP** più volte per impostare un tempo.**

Ad ogni pressione di **SLEEP**, il display del pannello anteriore cambia nel modo indicato di seguito.

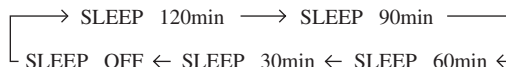

L'indicatore SLEEP lampeggia mentre si cambia la quantità di tempo impostata per lo spegnimento via timer. Impostato lo spegnimento via timer, l'indicatore SLEEP si illumina sul pannello anteriore ed il display torna al programma di campo sonoro visualizzato.



- Per disattivare lo spegnimento via timer, premere **SLEEP** del telecomando fino a che "SLEEP OFF" appare nel display del pannello anteriore.
- Lo spegnimento via timer può venire cancellato anche premendo **STANDBY/ON** (o **STANDBY**) per portare quest'unità in modalità di attesa.

Programmi di campo sonoro

Quest'unità possiede un certo numero di precisi decodificatori digitali che permettono la riproduzione multicanale da quasi qualsiasi sorgente di segnale stereo o multicanale.

Premere F1 PROGRAM $\triangleleft/\triangleright$ (o F2 AMP e poi F3 PROG $\triangleleft/\triangleright$ più volte).

Il nome del programma di campo sonoro scelto appare nel display del pannello anteriore.



- Scegliere un programma di campo sonoro a piacere, e non sulla base del suo nome.
- Potete scegliere "Music Enh. 2ch" e "Music Enh. 5ch" by pressing F4 ENHANCER del telecomando più volte.

Note

- Scelta una sorgente di segnale in ingresso, quest'unità sceglie automaticamente l'ultimo campo sonoro usato con essa.
- I programmi di campo sonoro non possono venire scelti quando il componente collegato alle prese MULTI CH INPUT viene scelto come sorgente di ingresso (vedi pagina 33).
- Se si ricevono segnali PCM con frequenze di campionamento superiori a 48 kHz, quest'unità automaticamente imposta la modalità "STRAIGHT".
- Il programma di campo sonoro viene cancellato se la modalità di ascolto notturno viene scelta mentre si sta riproducendo musica da un dispositivo di memoria di massa USB, ecc.

Descrizione dei programmi di campo sonoro

Categoria	Programma	Caratteristiche
MUSIC	Pop/Rock	Processamento CINEMA DSP. Questo programma produce la sonorità di un concerto pop, rock o jazz. Il campo sonoro riproduce la spaziosità di un grande padiglione con un'enfasi sulle parti vocali sul palco, sugli assolo strumentali e sui colpi della sezione ritmica.
	Hall	Processamento HiFi DSP. Questo campo sonoro è adatto a musica classica e orchestrale. Il programma usa dati raccolti in una sala da concerto di Monaco di Baviera. Potrete godere riverberi delicati e suggestivi in un'atmosfera maestosa.
	Jazz	Processamento HiFi DSP. Questo campo sonoro è adatto a musica jazz e fusion. Usa dati raccolti in un famoso jazz club di New York. Potrete sentire riverberi chiari.
ENTERTAIN	Game	Processamento CINEMA DSP. Potrete godere di effetto sonori dinamici ed eccitanti durante videogiochi. Il programma vi permette di sentire la profondità ed i suoni circostanti in tre dimensioni del campo di riproduzione della musica, ed offre effetti sonori surround da cinema per le scene di film.
	TV Sports	Processamento CINEMA DSP. Potete godervi trasmissioni sportive in stereo e spettacoli di varietà con effetti dal vivo. Durante trasmissioni sportive, le voci dei commentatori ed intervistati provengono chiaramente dal centro; i suoni della folla e di atmosfera della stadio si spargono entro una certa confortevole gamma, e vi sentite presenti nello stadio.
MOVIE	Movie Spacious	Processamento CINEMA DSP. Questo campo sonoro è adatto a film con un'enfasi su effetti sonori spettacolari, ed è perfetto per uno schermo grande. Questo programma riproduce una vasta gamma di suoni, da effetti sonori minimi a suoni potenti.
	Movie Dramatic	Processamento CINEMA DSP. Questo campo sonoro è adatto a film con enfasi sugli effetti sonoro a tre dimensioni. Limita il riverbero, ma riproduce gli effetti sonori e la musica di sfondo in modo soffice e tridimensionale, con chiarezza e con le voci al centro.
STEREO	2ch Stereo	Rimissa le sorgenti multicanale in 2 canali o riproduce sorgenti a 2 canali come sono.
	5ch Stereo	Processamento HiFi DSP. Usare questo programma per ingrandire il campo di ascolto. Questo è un programma di campo sonoro per musica di sfondo a party.
ENHANCER	Music Enh. 2ch Music Enh. 5ch	Scegliere questi programmi per ridurre i difetti introdotti da compressione (ad esempio nel formato di file MP3) in segnale stereo a 2 canali o 5 canali. Questo programma aumenta la qualità audio rigenerando armoniche mancanti a causa della compressione.

Nota

I programmi di campo sonoro di quest'unità ricreano ambienti acustici reali sulla base di accurate misurazioni fatte in sale da concerto, locali musicali, teatri, ecc. Potreste quindi notare una variazione dell'intensità dei riflessi provenienti dalle varie direzioni.

■ Riproduzione di sorgenti a 2 canali usando decodificatori standard

I segnali ricevuti da sorgenti a 2 canali possono venire riprodotti su più canali.

Premere **Ⓜ** AMP e poi **Ⓚ** SUR. DECODE più volte per scegliere un decodificatore.

A seconda del segnale riprodotto e delle preferenze personali, potete scegliere i seguenti decodificatori.

STANDARD	Funzioni
PRO LOGIC	Processamento Dolby Pro Logic per qualsiasi sorgente
PLII Movie	Processamento Dolby Pro Logic II per filmati
PLII Music	Processamento Dolby Pro Logic II per musica
PLII Game	Processamento Dolby Pro Logic II per videogiochi

■ Uso di programmi di campo sonoro senza diffusori di circondamento (Virtual CINEMA DSP)

Virtual CINEMA DSP permette di usare programmi CINEMA DSP senza diffusori di circondamento creando diffusori virtuali.

Se si imposta "SUR. L/R SP" su "NONE" (vedi pagina 52), Virtual CINEMA DSP si attiva automaticamente quando viene scelto un programma CINEMA DSP o HiFi DSP (vedi pagina 37).

Nota

Virtual CINEMA DSP non si attiva anche se "SUR. L/R SP" viene portato su "NONE" (vedi pagina 52) nei casi che seguono:

- Quando viene selezionato "5ch Stereo" (vedi pagina 37).
- Quando le cuffie sono collegate alla presa PHONES.

■ Riproduzione di sorgenti multicanale e programmi di campo sonoro in cuffia (SILENT CINEMA)

SILENT CINEMA permette di riprodurre musica multicanale o film, compresi quelli di formato Dolby Digital e DTS, attraverso normali cuffie. SILENT CINEMA viene attivato automaticamente quando si collega una cuffia a PHONES durante l'ascolto di segnale con i programmi di campo sonoro CINEMA DSP o HiFi DSP (vedi pagina 37). Se viene attivato, l'indicatore SILENT CINEMA si illumina sul display del pannello anteriore.

Nota

SILENT CINEMA non si attiva quando il componente collegato alle prese MULTI CH INPUT è scelto come sorgente di segnale (vedi pagina 33).

■ Riproduzione di segnale in ingresso senza processamento (modalità di decodifica diretta)

Se quest'unità si trova in modalità "STRAIGHT", le sorgenti multicanale vengono decodificare direttamente nei canali appropriati senza alcun processamento di effetto addizionale. Il segnale a 2 canali stereo viene emesso dai soli diffusori anteriori destro e sinistro.

Premere **Ⓜ** STRAIGHT (o **Ⓜ** AMP e poi **Ⓚ** STRAIGHT) per scegliere "STRAIGHT".

Per disattivare la modalità "STRAIGHT", premere **Ⓜ** STRAIGHT (o **Ⓚ** STRAIGHT) un'altra volta in modo che "STRAIGHT" scompaia dal display del pannello anteriore.

■ Modifica di parametri di campo sonoro

I valori dei parametri impostati in fabbrica producono sonorità di buon livello. Nonostante non sia necessario modificarli, è possibile cambiare alcuni dei parametri per rispondere meglio alle esigenze del proprio ambiente di ascolto.

1 Durante l'ascolto di una sorgente, premere

Ⓜ **AMP** e poi Ⓜ△/▽ per scegliere il parametro desiderato.

2 Premere Ⓜ◀/▶ per cambiare il valore di un parametro.

Nota

Non è possibile cambiare i valori dei parametri se "MEMORY GUARD" in "OPTION MENU" si trova su "ON" (vedi pagina 58).



Le impostazioni iniziali di ciascun parametro vengono indicate in grassetto.

Per Pop/Rock, Hall, Jazz, Game, TV Sports, Movie Spacious e Movie Dramatic:

Livello DSP **DSP LEVEL**

Funzione: Regola il livello di un effetto.

Opzioni: MIN, **MID**, MAX

Per PRO LOGIC II Music:

Panorama **PANORAMA**

Funzione: Manda segnali stereo ai diffusori di circondamento oltre a quelli dei diffusori anteriori per creare un effetto di "avvolgimento".

Opzioni: **OFF**, ON

Dimensioni **DIMENSION**

Funzione: Questo parametro regola gradualmente il campo sonoro o verso il retro o in avanti.

Gamma di controllo: -3 (verso il retro) a +3 (verso il davanti), impostazione iniziale su STD (standard).

Ampiezza canale centrale **CT WIDTH**

Funzione: Questo parametro regola in varia misura l'immagine centrale da tutti e tre i diffusori anteriori. Un valore più alto regola l'immagine verso i diffusori anteriori sinistro e destro.

Gamma di controllo: Da 0 (suono del canale centrale emesso solo dal diffusore centrale) a 7 (suono del canale centrale emesso solo dai diffusori anteriori destro e sinistro), impostazione iniziale su 3.

Per Music Enh. 2ch e Music Enh. 5ch

Livello di effetto

Funzione: Regola il livello di un effetto.

Opzioni: LOW, **HIGH**

Sintonizzazione in FM/AM

Ci sono 2 metodi di sintonia: quello automatico e quello manuale. La sintonia automatica funziona bene quando i segnali ricevuti sono forti e non ci sono interferenze. Se il segnale della stazione desiderata è debole, passare alla sintonia manuale. Potete anche usare le caratteristiche di preselezione automatica o manuale per memorizzare fino a 40 stazioni.

Sintonizzazione automatica

La sintonia automatica funziona bene quando i segnali ricevuti sono forti e non ci sono interferenze.

- 1 Premere **14 INPUT** $\triangleleft/\triangleright$ più volte in modo “TUNER” appare sul display del pannello anteriore.
- 2 Premere **3 FM/AM** per scegliere la banda di ricezione (FM o AM).
- 3 Premere **7 TUNING AUTO/MAN'L** in modo che l'indicatore **AUTO** si accenda sul display del pannello anteriore.

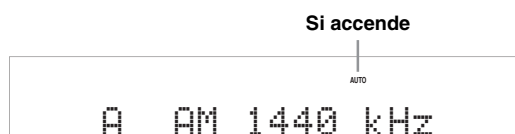

Se i due punti (:) appaiono sul display del pannello anteriore, la sintonizzazione automatica non è possibile. Premere **2 PRESET/TUNING** in modo da far scomparire i due punti (:).

- 4 Premere **5 PRESET/TUNING** $\triangleleft/\triangleright$ una volta per iniziare la sintonizzazione automatica.

Se una stazione è in sintonia, l'indicatore **TUNED** si accende e la frequenza della stazione appare sul display del pannello anteriore.

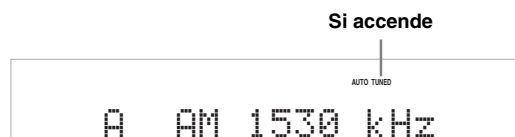

Sintonia manuale

Se il segnale della stazione desiderata è debole, passare alla sintonia manuale.

Nota

La sintonizzazione manuale di una stazione in FM fa passare automaticamente alla modalità di ricezione monoaurale in modo da far aumentare la qualità del suono.

- 1 Premere **14 INPUT** $\triangleleft/\triangleright$ più volte in modo “TUNER” appare sul display del pannello anteriore.
 - 2 Premere **3 FM/AM** per scegliere la banda di ricezione (FM o AM).
 - 3 Premere **7 TUNING AUTO/MAN'L** in modo che l'indicatore **AUTO** scompaia dal display del pannello anteriore.
-
- Niente due punti (:)
- Se i due punti (:) appaiono sul display del pannello anteriore, la sintonizzazione manuale non è possibile. Premere **2 PRESET/TUNING** in modo da far scomparire i due punti (:).
- 4 Premere **5 PRESET/TUNING** $\triangleleft/\triangleright$ per mettere in sintonia la stazione manualmente.



Per continuare la ricerca, tener premuto il pulsante.

Sintonizzazione automatica con preselezione

Potete usare la caratteristica di preselezione automatica per memorizzare fino a 40 stazioni in FM con segnale forte (da A1 a E8: 8 numeri di preselezione in 5 gruppi di stazioni preselezionate). Potete quindi richiamare qualsiasi stazione preselezionata scegliendone il numero.

- 1 Premere **INPUT** $\triangleleft/\triangleright$ più volte in modo "TUNER" appare sul display del pannello anteriore.
- 2 Premere **FM/AM** per scegliere la banda di ricezione "FM".
- 3 Mantenere premuto **MEMORY** per oltre 3 secondi.

Il numero di stazione preselezionate lampeggia insieme agli indicatori MEMORY ed AUTO. Dopo circa 5 secondi, la preselezione automatica inizia dalla frequenza visualizzata, procedendo verso l'alto.

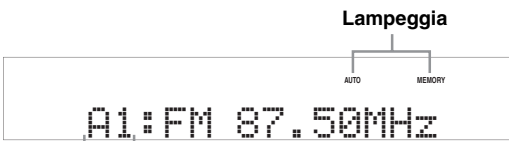

Lampeggia

Quando la preselezione automatica è completa, il display del pannello anteriore mostra la frequenza dell'ultima stazione preselezionata.



Potete scegliere un numero di gruppo ed il numero di stazione in cui preselezionare la prima stazione ricevuta premendo **A/B/C/D/E** e quindi **PRESET/TUNING** $\triangleleft/\triangleright$.

Note

- I dati di stazioni memorizzati in un numero di preselezione vengono cancellati se in esso si memorizza una nuova stazione.
- La preselezione automatica preseleziona solo stazioni in FM di sufficiente chiarezza. Se la stazione da memorizzare è debole, metterla in sintonia manualmente e quindi memorizzarla con la procedura vista in "Preselezione manuale di stazione" in questa stessa pagina.
- Solo le trasmissioni Radio Data System vengono memorizzate automaticamente dalla preselezione automatica (solo modelli per Europa).

Preselezione manuale di stazione

Potete memorizzare 40 stazioni (da A1 a E8: 8 numeri di preselezione per 5 gruppi di stazioni) in modo manuale.

- 1 Mettere in sintonia una stazione manualmente o automaticamente. Vedi pagina 40 per istruzioni sulla sintonizzazione.
- 2 Premere **MEMORY**. L'indicatore MEMORY lampeggia sul display del pannello anteriore per circa 10 secondi.
- 3 Premere **A/B/C/D/E** i **PRESET/TUNING** $\triangleleft/\triangleright$ più volte per scegliere un gruppo di stazioni preselezionate (da A1 a E8) mentre l'indicatore MEMORY sta lampeggiando. Controllare che sul display del pannello anteriore appaiano i due punti (:).

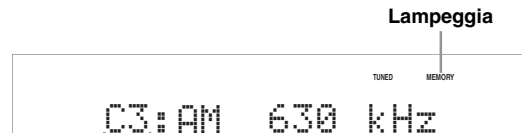

Numero della stazione preselezionata

- 4 Premere **MEMORY** mentre l'indicatore MEMORY lampeggia.

La banda di frequenza e la frequenza appaiono sul display del pannello anteriore insieme al gruppo di preselezione ed al numero che avete scelto.



La stazione visualizzata è stata memorizzata come C3.

Note

- I dati di stazioni memorizzati in un numero di preselezione vengono cancellati se in esso si memorizza una nuova stazione.
- La modalità di ricezione (stereo o monoaurale) viene memorizzata insieme alla frequenza di una stazione.

Scelta di stazioni preselezionate

Potete mettere in sintonia una stazione preselezionata semplicemente scegliendo il gruppo ed il numero di preselezione in cui è stata memorizzata.



Nel compiere regolazioni col telecomando, premere **TUNER** per scegliere "TUNER" come sorgente di segnale in ingresso.

1 Premere **A/B/C/D/E** (o **A/B/C/D/E** $\triangleleft/\triangleright$) più volte per scegliere un gruppo di stazioni preselezionate (da A a E).

La lettera del gruppo di stazioni preselezionate appare sul display del pannello anteriore e cambia ogni volta che si preme il pulsante.

2 Premere **PRESET/TUNING** $\triangleleft/\triangleright$ (o **PRESET/CH** \triangle/∇) per scegliere il numero di stazione preselezionata desiderato (da 1 a 8).

Il gruppo ed il numero di preselezione appaiono sul display del pannello anteriore insieme alla banda di frequenza ed alla frequenza.



Potete scegliere il numero della stazione preselezionata desiderato (da 1 a 8) premendo i pulsanti numerici del telecomando.

Cambio di stazioni preselezionate

Potete scambiare la posizione assegnata a due stazioni preselezionate. L'esempio che segue descrive la procedura per scambiare fra loro le stazioni "E1" e "A5".

1 Scegliere una stazione preselezionata "E1" usando **A/B/C/D/E** e **PRESET/TUNING** $\triangleleft/\triangleright$.

Vedere "Scelta di stazioni preselezionate" di questa pagina.

2 Mantenere premuto **PRESET/TUNING** per oltre 3 secondi.

Gli indicatori "E1" e MEMORY lampeggiano sul display del pannello anteriore.

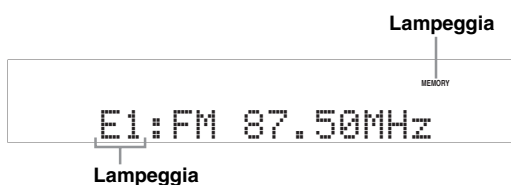

3 Scegliere una stazione preselezionata "A5" usando **A/B/C/D/E** e **PRESET/TUNING** $\triangleleft/\triangleright$.

Gli indicatori "A5" e MEMORY lampeggiano sul display del pannello anteriore.

Vedere "Scelta di stazioni preselezionate" di questa pagina.



4 Premere di nuovo **PRESET/TUNING**.

"EDIT E1-A5" appare nel display del pannello anteriore e la locazione delle due stazioni preselezionate viene scambiata.

Sintonizzazione Radio Data System (solo modelli per Europa)

Radio Data System è un sistema di trasmissione dati usato da stazioni in FM di molti paesi. Questa radio riceve vari tipi di dati Radio Data System, ad esempio PS (Program Service, o nome del programma), PTY (Program Type, o tipo di programma), RT (Radio Text, o testi radio), CT (Clock Time, o ora esatta), EON (Enhanced Other Networks, o altre reti) durante la ricezione di stazioni Radio Data System.

Visualizzazione di informazioni Radio Data System

Usare questa caratteristica per visualizzare i 4 tipi di informazione Radio Data System: PS (nome del programma), PTY (tipo di programma), RT (testi radio) e CT (ora esatta). Gli indicatori corrispondenti si illuminano sul display del pannello anteriore.

Note

- Potete scegliere una delle modalità di visualizzazione Radio Data System solo se l'indicatore Radio Data System corrispondente si accende sul display del pannello anteriore. La ricezione di segnale Radio Data System dalla stazione potrebbe richiedere del tempo.
- Potete scegliere solo le modalità di display Radio Data System offerte dalla stazione.
- Se i segnali Radio Data System ricevuti non sono sufficientemente forti, quest'unità potrebbe non poterli utilizzare. In particolare, la modalità "RT" richiede grandi quantità di dati e potrebbe non funzionare anche quando altre modalità di display Radio Data System funzionano.
- Se la ricezione è scadente, premere ⑦ **TUNING AUTO/MAN'L** del pannello anteriore in modo da far scomparire l'indicatore AUTO dal pannello anteriore.
- Se la forza del segnale è indebolita da interferenze esterna mentre quest'unità riceve dati Radio Data System, la ricezione potrebbe interrompersi e l'indicazione "...WAIT" potrebbe apparire sul display del pannello anteriore.
- Se la modalità "RT" viene scelta, quest'unità può visualizzare informazioni sui programmi da al massimo 64 caratteri, compresa la umlaut. I caratteri non visualizzabili sono resi con una sottolineatura "_".
- Se la ricezione viene interrotta durante la modalità "CT", l'indicazione "CT WAIT" appare nel display del pannello anteriore.

1 Mettere in sintonia la stazione Radio Data System desiderata.

- Si raccomanda di mettere in sintonia le stazioni Radio Data System usando il sistema di preselezione (vedi pagina 41).
- Potete anche usare la modalità PTY SEEK per mettere in sintonia una stazione Radio Data System fra quelle preselezionate.

2 Premere ① **FREQ/TEXT** del telecomando più volte per scegliere la modalità di visualizzazione Radio Data System.



- Scegliere "PS" per visualizzare il nome del programma Radio Data System al momento ricevuto.
- Scegliere "PTY" per visualizzare il tipo del programma Radio Data System al momento ricevuto.
- Scegliere "RT" per visualizzare informazioni il programma Radio Data System al momento ricevuto.
- Scegliere "CT" per visualizzare l'ora esatta.

Impostazione del tipo di programma Radio Data System (modalità PTY SEEK)

Usare questa caratteristica per scegliere un programma radio desiderato attraverso il suo tipo fra tutte le stazioni Radio Data System esistenti.



Usare la caratteristica di preselezione automatica per preselezionare stazioni Radio Data System (vedi pagina 41).

1 Premere **Ⓢ TUNER** del telecomando per scegliere “TUNER” come sorgente di segnale.

2 Premere **Ⓛ PTY SEEK MODE** del telecomando per impostare la modalità PTY SEEK di quest'unità.

Il nome del tipo di programma o “NEWS” lampeggia sul display del pannello anteriore.



Lampeggia



Per cancellare la modalità PTY SEEK, premere

Ⓛ PTY SEEK MODE del telecomando un'altra volta.

3 Premere **Ⓢ PRESET/CH** Δ / ∇ del telecomando per scegliere il tipo di programma desiderato.

Il nome del programma scelto appare nel display del pannello anteriore.



Si accende

Tipo di programma	Descrizioni
NEWS	Notizie
AFFAIRS	Attualità
INFO	Informazioni generali
SPORT	Sports
EDUCATE	Educazione
DRAMA	Drammi
CULTURE	Cultura
SCIENCE	Scienza
VARIED	Divertimento leggero
POP M	Musica pop
ROCK M	Musica rock
M.O.R. M	Middle-of-the-road music (easy-listening)
LIGHT M	Musica classica leggera
CLASSICS	Classica seria
OTHER M	Altra musica

4 Premere **PTY SEEK START** del telecomando per iniziare la ricerca di tutte le stazioni Radio Data System preselezionate.

Il tipo di programma scelto lampeggia e l'indicatore PTY HOLD si illumina sul display del pannello anteriore mentre la ricerca ha luogo.



Lampeggia



Si accende



Per fermare la ricerca di stazioni, premere

PTY SEEK START del telecomando un'altra volta.

Note

- Quest'unità smette di ricercare stazioni quando ne trova una del tipo scelto.
- Se la stazione trovata non è quella desiderata, premere **PTY SEEK START** di nuovo per riprendere la ricerca di stazioni di quel tipo.

Uso del servizio Enhanced Other Networks (EON)

Usare questa caratteristica per ricevere dati EON (altre reti potenziate) di una rete di stazioni Radio Data System. Una volta scelto uno dei 4 tipi di programma Radio Data System (NEWS, AFFAIRS, INFO o SPORT), quest'unità ricerca automaticamente stazioni che devono trasmettere dati EON del tipo desiderato per un certo tempo. Quando il servizio dati EON inizia, quest'unità automaticamente riceve i dati EON e torna alla stazione precedente quando i dati EON cessano.

Note

- Potete usare questa caratteristica solo quando sono disponibili dati EON.
- L'indicatore EON del pannello anteriore si accende solo quando i dati del servizio EON vengono ricevuti da una stazione Radio Data System.

1 Mettere in sintonia la stazione Radio Data System desiderata.

2 Controllare che sul display del pannello anteriore appaia l'indicatore EON.

Se l'indicatore EON del pannello anteriore non è acceso, scegliere un altro programma Radio Data System in modo da fare accendere l'indicatore EON.



3 Premere **EON** del telecomando per scegliere uno dei 4 tipi di programma Radio Data System (NEWS, AFFAIRS, INFO o SPORT).

Il nome del programma scelto appare nel display del pannello anteriore.



Si accende



Per disattivare la caratteristica EON, premere **EON** del telecomando fino a che il nome del tipo di programma scompare e "EON OFF" appare sul display del pannello anteriore.

Uso di un dispositivo di memoria di massa USB o di un lettore audio portatile USB

Usare questa caratteristica per riprodurre file WAV (solo formato PCM), MP3 e WMA salvate nel proprio dispositivo di memoria di massa USB o lettore audio portatile USB collegato alla porta USB del pannello anteriore di quest'unità.

■ Dispositivi USB supportati

Quest'unità supporta i dispositivi di memoria di massa USB (salvo i dischi fissi USB) che usano i file system FAT16 o FAT32.

Note

- Le visualizzazioni sullo schermo visualizzano solo la prima partizione (32 GB o meno). Le altre non sono visualizzabili.
- Vengono riconosciuti fino ad 8 livelli gerarchici e 500 file per cartella.
- Alcuni dispositivi possono non funzionare bene anche se possiedono le caratteristiche richieste.
- Alcuni file WAV, MP3 e WMA possono non essere riproducibili o essere disturbati.

■ Uso di un dispositivo di memoria di massa USB o di un lettore audio portatile USB

Collegare la presa USB di un dispositivo di memoria di massa USB o di un lettore audio portatile USB alla porta USB del pannello anteriore di quest'unità.

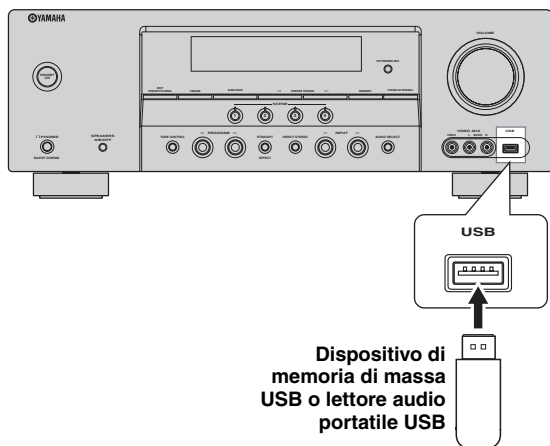

Procedure di riproduzione

Per riprodurre musica memorizzata in un dispositivo USB o lettore audio portatile USB, fare quanto segue.

1 Premere **Ⓜ** INPUT </> più volte (o premere **Ⓒ** USB) per scegliere USB.

Il cursore sulla sinistra dell'indicatore USB del pannello anteriore si illumina ed il materiale precedentemente riprodotto viene automaticamente riprodotto.

Si accende



2 Premere **Ⓢ** DISPLAY per visualizzare la lista dei file del dispositivo USB.

La lista dei file del dispositivo USB appare sullo schermo.

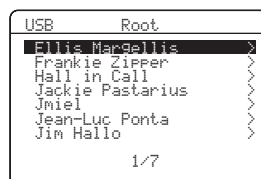

- L'indicazione ">" nell'angolo destro di ciascuna riga del menu indica che c'è un menu secondario disponibile al livello successivo del menu.
- Se quest'unità sta visualizzando la directory di base, appare l'indicazione "Root" accanto a quella "USB".

3 Premere il pulsante $\odot \Delta / \nabla / \triangleleft / \triangleright$ del telecomando per scegliere il file desiderato.

- Premere $\odot \Delta / \nabla$ per scegliere il file/la cartella desiderati.
- Premere $\odot \text{ENTER}$ o $\odot \triangleright$ per passare alla cartella scelta.
- Premere $\odot \triangleleft$ per tornare alla cartella precedente.

4 Premere $\odot \text{ENTER}$ per riprodurre un file scelto.



- Potete usare $\odot \triangleleft \triangleleft / \triangleright \triangleright$ per saltare in avanti o all'indietro e $\odot \triangleright / \square$ per iniziare o terminare la riproduzione indipendentemente dal menu nelle visualizzazioni sullo schermo.
- Potete impostare i parametri per la ripetizione e la modalità shuffle usando i parametri "USB PLAY STYLE" di "OPTION MENU" (vedi pagina 58).
- Potete scegliere la modalità di visualizzazione del display del pannello anteriore usando "FL SCROLL" in "OPTION MENU" (vedi pagina 57).

■ La funzione del display delle informazioni di riproduzione

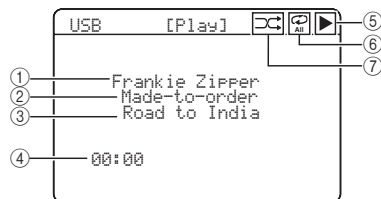

- ① Nome dell'artista
- ② Nome del disco
- ③ Nome del brano
- ④ Tempo trascorso

Nota

Se il tempo trascorso supera il valore "99:59", "--:--" appare invece del tempo corretto.

- ⑤ \blacktriangleright (Icona) riproduzione
- ⑥ Icone ☺ (ripetizione di tutti i brani), ☹ (ripetizione di un singolo brano)
Quando l'opzione "REPEAT" di "USB PLAY STYLE" in "OPTION MENU" (vedi pagina 58) viene impostata su "OFF", nessuna icona appare nell'angolo superiore destro mentre dei file o cartelle stanno venendo riprodotti.
- ⑦ Icona ☞ (shuffle)
Quando l'opzione "SHUFFLE" di "USB PLAY STYLE" in "OPTION MENU" (vedi pagina 58) viene impostata su "OFF", nessuna icona appare nell'angolo superiore destro mentre dei file o cartelle stanno venendo riprodotti.

Registrazione

Regolazioni di registrazione e altre operazioni eseguite dai componenti di registrazione. Consultare in proposito il manuale dei componenti.

Note

- Quando quest'unità si trova nella modalità di attesa, non potete registrare fra un componente e un altro collegati ad essa.
- TONE CONTROL (vedi pagina 34) e VOLUME, il livello dei diffusori (vedi pagina 34) ed i programmi di campo sonoro (vedi pagina 37) non influenzano la registrazione.
- La sorgente di segnale collegata alla presa USB o alle prese MULTI CH INPUT non può venire registrata.
- I segnali digitali arrivati alle prese DIGITAL INPUT non vengono emessi dalle prese AUDIO OUT (REC) per la registrazione. Quindi, se il componente sorgente è collegato in modo da mandare segnale digitale, la sorgente non può venire registrata.
- I segnali S-video e video compositi passano attraverso circuiti separati di quest'unità. Quindi, se si registra o duplica segnale video ricevuti da una sorgente video che emette sono segnale S-video o video composito, potete registrare solo segnale S-video o video composito col vostro registratore DVD.
- Un segnale in ingresso non può venire emesso attraverso lo stesso canale OUT (REC).
- Una volta collegato un componente di registrazione a quest'unità, tenerlo acceso mentre quest'unità è in uso. Se il componente fosse spento, quest'unità potrebbe distorcere il suono da altri componenti.
- Prima di registrare CD, programmi radio ecc., consultare le leggi in vigore nel proprio paese. La registrazione di materiale protetto da diritti d'autore viola le leggi in vigore.



Prima di effettuare la registrazione vera e propria, farne una di prova.

Se si riproduce un segnale video protetto dalla duplicazione, l'immagine non sarà di buona qualità.

1 Accendere tutti i componenti necessari.

2 Premere  INPUT </> più volte (o premere uno dei selettori di ingresso (©)) per scegliere il componente di cui registrare il segnale.

3 Iniziare la riproduzione con il componente sorgente del segnale o scegliere una stazione radio.

4 Dare inizio alla registrazione con il componente apposito.

SET MENU

I seguenti parametri del menu "SET MENU" permettono di regolare una varietà di caratteristiche del sistema e personalizzarne il funzionamento. Cambiare le impostazioni predefinite (indicate in grassetto sotto ciascun parametro) a seconda delle caratteristiche del proprio ambiente di ascolto.

■ Impostazione automatica **AUTO SETUP**

Caratteristica da usare per regolare automaticamente i diffusori e le impostazioni del sistema (vedi pagina 24).

■ Impostazione manuale **MANUAL SETUP**

Caratteristica da usare per regolare manualmente i diffusori e le impostazioni del sistema.

Menu audio 1 **SOUND MENU**

Da usare per regolare manualmente qualsiasi diffusore, cambiare la qualità ed i toni del suono prodotto dal sistema o compensare dei ritardi prodotti dal processamento del segnale video quando si usano monitor a cristalli liquidi o proiettori.

Parametri	Caratteristiche	Pagina
A)SPEAKER SET	Sceglie le dimensioni per ciascun diffusore, i diffusori di riproduzione del segnale a bassa frequenza, la frequenza di crossover e la posizione dei diffusori anteriori collegati ai terminali FRONT B.	51
B)SP LEVEL	Regola il livello di uscita di ciascun diffusore.	53
C)SP DISTANCE	Regola la distanza di ciascun diffusore.	53
D)CENTER GEO	Regola i toni del diffusore centrale.	54
E)LFE LEVEL	Regola il livello di uscita del canale LFE per segnale Dolby Digital o DTS.	54
F)D. RANGE	Regola la gamma dinamica di segnali Dolby Digital e DTS.	54
G)AUDIO SET	Regola il livello di silenziamento, il ritardo audio, il livello massimo di volume ed il livello iniziale del volume.	54

Menu di ingresso 2 **INPUT MENU**

Usare questo menu per riassegnare manualmente le prese di ingresso, scegliere la modalità di ingresso o dare un nuovo nome alla sorgente in ingresso.

Parametri	Caratteristiche	Pagina
A)INPUT ASSIGN	Assegna le prese di ingresso di quest'unità a seconda del componente da usare.	55
B)INPUT RENAME	Cambia il nome dell'ingresso.	56
C)VOLUME TRIM	Regola il volume di uscita di ciascun ingresso di segnale.	56
D)DECODER MODE	Sceglie la modalità di decodifica delle sorgenti collegate alle prese DIGITAL INPUT del pannello posteriore di quest'unità.	56
E)MULTI CH SET	Sceglie la sorgente video riprodotta come sfondo al segnale in arrivo alle prese MULTI CH INPUT.	57

Menu opzioni 3 OPTION MENU

Usare questo menu per regolare manualmente i parametri delle opzioni del sistema.

Parametri	Caratteristiche	Pagina
A)DISPLAY SET	Regola la luminosità del display del pannello anteriore.	57
B)MEMORY GUARD	Blocca i parametri dei campi sonori ed altre impostazioni di "SET MENU".	58
C)AUDIO SELECT	Designa la modalità di scelta della presa di ingresso audio predefinita per le sorgenti di segnale collegare alle prese DIGITAL INPUT quando si accende quest'unità.	58
D)PARAM. INI	Riporta tutti i parametri dei programmi di campo sonoro ai loro valori predefiniti.	58
E)USB PLAY STYLE	Regola lo stile di riproduzione di una sorgente di segnale USB.	58

■ Informazioni sul segnale SIGNAL INFO

Da usare per controllare le informazioni sul segnale audio (vedi pagina 35).

Uso SET MENU

Usare il telecomando per raggiungere e controllare i vari parametro.



Potete cambiare i parametri "SET MENU" durante la riproduzione audio.

1 Premere \odot AMP e poi \odot MENU per passare al "SET MENU".

La prima schermata di "SET MENU" appare nell'OSD.

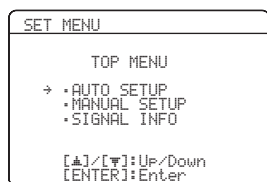

2 Premere \odot Δ / ▽ per scegliere "MANUAL SETUP".

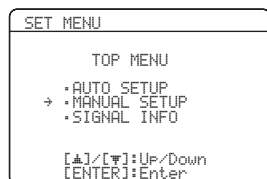

3 Premere \odot ENTER per passare a "MANUAL SETUP".

L'indicazione "MANUAL SETUP" appare nell'OSD.

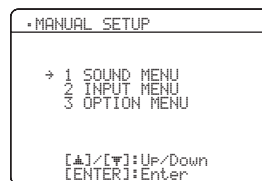

4 Premere \odot Δ / ▽ / ◀ / ▶ e \odot ENTER per scegliere e modificare i parametri.

- Premere \odot Δ / ▽ per scegliere il menu o parametro desiderato.
- Premere \odot ◀ / ▶ per cambiare il valore di un parametro.
- Premere \odot ENTER per aprire il menu scelto o confermare il parametro.
- Premere \odot RETURN per tornare al menu precedente.

5 Premere \odot MENU per uscire da "SET MENU".

1 SOUND MENU

Usare questo menu per regolare manualmente una impostazione dei diffusori o compensare ritardi di processamento del segnale video.

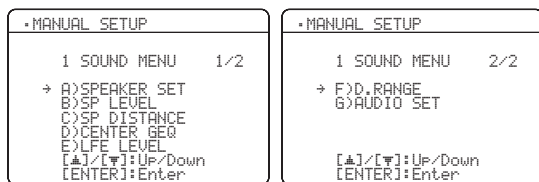

■ Impostazioni dei diffusori A) SPEAKER SET

Da usare per impostare manualmente qualsiasi parametro dei diffusori.

Impostazioni dei diffusori FRONT B FRONT B

Usare questa caratteristica per scegliere la locazione dei diffusori anteriori collegati ai terminali FRONT B.

Opzioni: **FRONT**, ZONE B



- Scegliere "FRONT" per attivare o disattivare SPEAKERS A e B quando i diffusori collegati ai terminali FRONT B sono installati nella zona di ascolto principale.
- Scegliere "ZONE B" se i diffusori collegati ai terminali FRONT B si trovano invece in un'altra zona. Se SPEAKERS A è disattivato e SPEAKERS B è attivato, tutti i diffusori compreso il subwoofer della zona principale tacciono e la riproduzione avviene dai soli diffusori FRONT B.

Note

- Se si collegano cuffie alla presa PHONES di quest'unità, sia la cuffia che i terminali FRONT B riproducono quando "FRONT B" si trova su "ZONE B".
- Se un programma DSP viene scelto quando "FRONT B" è regolato su "ZONE B", quest'unità si porta automaticamente in modalità Virtual CINEMA DSP (vedi pagina 38).

Sezione woofer di un diffusore da 16 cm o più:
grande
Sezione woofer di un diffusore da meno di 16 cm:
piccolo

Diffusori anteriori FRONT SP

Opzioni: SMALL, **LARGE**

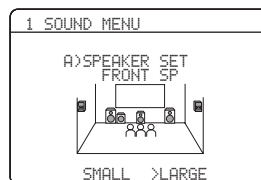

Se i diffusori anteriori sono grandi

Scegliere "LARGE" (grandi).

Se i diffusori anteriori sono piccoli

Scegliere "SMALL" (piccoli).

Nota

Se "LFE/BASS OUT" è regolato su "FRONT" (vedi pagina 52), potete scegliere solo "LARGE" in "FRONT SP". Se il valore di "FRONT SP" è dall'inizio diverso da "LARGE", quest'unità lo cambia automaticamente in "LARGE".

Diffusore centrale CENTER SP

Opzioni: NONE, **SML**, LRG



Se il diffusore centrale è grande

Scegliere "LRG" (grandi).

Se il diffusore centrale è piccolo

Scegliere "SML" (piccoli).

Se non si usa il diffusore centrale

Scegliere "NONE" (nessuno). I segnali del canale centrale vengono diretti verso i diffusori anteriori sinistro e destro.

Diffusori di circondamento sinistro e destro

SUR. L/R SP

Opzioni: NONE, **SML**, LRG

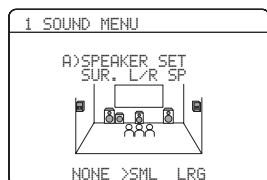

Se i diffusori di circondamento sono grandi

Scegliere “LRG” (grandi).

Se i diffusori di circondamento sono piccoli

Scegliere “SML” (piccoli).

Se non si usano i diffusori di circondamento

Scegliere “NONE” (nessuno). Quest’unità si porta quindi nella modalità Virtual CINEMA DSP (vedi pagina 38).

LFE Bass out LFE/BASS OUT

Usare questa caratteristica per scegliere i diffusori che emettono effetti LFE (effetti di bassa frequenza) e segnali di bassa frequenza.

Opzioni: SWFR, FRONT, **BOTH**

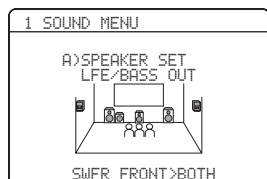

Se un subwoofer viene collegato a quest’unità e si vogliono ottenere bassi naturali

Scegliere “SWFR” (subwoofer). I segnali LFE e quelli di bassa frequenza di altri diffusori impostati su “SML” (o “SMALL”) vengono mandati al subwoofer.

Se un subwoofer viene collegato a quest’unità e si vogliono ottenere bassi ricchi

Scegliere “BOTH” (ambidue). I segnali di bassa frequenza di qualsiasi sorgente vengono emessi dal subwoofer. I segnali LFE e quelli di bassa frequenza di altri diffusori impostati su “SML” (o “SMALL”) vengono mandati al subwoofer. I segnali di bassa frequenza dei canali anteriori sinistro e destro vengono mandati ai diffusori anteriori sinistro e destro ed al subwoofer a prescindere dall’impostazione di “FRONT SP” (vedi pagina 51).

Se non si usa un subwoofer

Scegliere “FRONT” (anteriori). I segnali LFE, quelli di bassa frequenza dei canali sinistro e destro e quelli di altri diffusori impostati su “SML” (o “SMALL”) vengono tutti mandati ai diffusori anteriori sinistro e destro a prescindere dalla impostazione di “FRONT SP” (vedi pagina 51).

Crossover CROSSOVER

Usare questa caratteristica per scegliere una frequenza di crossover di tutti i diffusori impostati su “SML” (o “SMALL”) o su “NONE” in “SPEAKER SET” (vedi le pagine 50 e 51). Tutte le frequenze al di sotto della frequenza scelta vengono mandati al subwoofer o ai diffusori impostati su “LRG” (o “LARGE”) in “SPEAKER SET” (vedi le pagine 50 e 51).

Opzioni: 40Hz, 60Hz, **80Hz**, 90Hz, 100Hz, 110Hz, 120Hz, 160Hz, 200Hz



Fase del subwoofer SUBWOOFER PHASE

Usare questa caratteristica per cambiare la fase del subwoofer nel caso i bassi siano scarsi o poco chiari.

Opzioni: **NORMAL**, REVERSE



- Scegliere “NORMAL” se non si vuole invertire la fase del subwoofer.
- Scegliere “REVERSE” per invertire la fase del subwoofer.

■ Livello diffusori B)SP LEVEL

Usare questa caratteristica per regolare manualmente il livello di uscita di ciascun diffusore.

Gamma di controllo: Da -10 a +10 dB

Passi di controllo: 1 dB

Impostazione iniziale: 0 dB

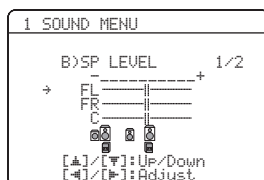

SP LEVEL	Diffusore regolato
FL	Diffusore anteriore sinistro
FR	Diffusore anteriore destro
C	Diffusore centrale
SL	Diffusore surround sinistro
SR	Diffusore surround destro
SWFR	Subwoofer

Nota

I canali dei diffusori disponibili differiscono a seconda delle impostazioni dei diffusori fatte.

■ Distanza diffusori C)SP DISTANCE

Usare questa caratteristica per impostare manualmente la distanza di ciascun diffusore e regolare il ritardo applicato ai rispettivi canali. Idealmente, ciascun diffusore deve trovarsi alla stessa distanza dalla posizione di ascolto. Ciò però non è sempre possibile. Una certa quantità di ritardo deve venire applicata al suono di ciascun diffusore in modo che arrivi alla posizione di ascolto insieme agli altri.

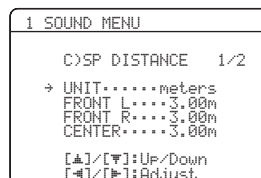

Unità UNIT

Opzioni: meters (m), feet (ft)

Impostazione iniziale: meters (m)

- Scegliere “meters” per impostare le distanze dei diffusori in metri.
- Scegliere “feet” per impostare le distanze dei diffusori in piedi.

Distanze dei diffusori

Gamma di controllo: Da 0,30 a 24,00 m (da 1.0 a 80.0 ft)

Passi di controllo: 0,10 m (0.5 ft)

Impostazione iniziale: 3,00 m (10.0 ft)

SP DISTANCE	Diffusore regolato
FRONT L	Diffusore anteriore sinistro
FRONT R	Diffusore anteriore destro
CENTER	Diffusore centrale
SUR. L	Diffusore surround sinistro
SUR. R	Diffusore surround destro
SWFR	Subwoofer

Nota

I canali dei diffusori disponibili differiscono a seconda delle impostazioni dei diffusori fatte.

■ Equalizzatore del diffusore centrale

D)CENTER GEQ

Usare questa caratteristica per regolare l'equalizzatore grafico a 5 bande di frequenza (100Hz, 300Hz, 1kHz, 3kHz e 10kHz) incorporato. Potete fare regolazioni durante l'ascolto del componenti sorgente di segnale al momento scelto o di un segnale di prova.

Gamma di controllo: Da -6,0 a +6,0 dB

Passi di controllo: 0,5 dB

Impostazione iniziale: 0 dB

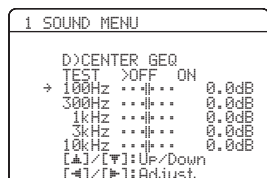

Segnale di prova TEST

Usare questa caratteristica per fare regolazioni "CENTER GEQ" mentre si ascolta un segnale di prova.

Opzioni: **OFF**, **ON**

- Scegliere "OFF" per far cessare il segnale di prova e riprodurre con il componente sorgente al momento scelto.
- Scegliere "ON" per emettere segnali di prova dai diffusori centrale ed anteriore sinistro.

■ Livello effetti di bassa frequenza E)LFE LEVEL

Caratteristica da usare per regolare il livello di uscita del canale LFE (effetti di bassa frequenza) a seconda della capacità del proprio subwoofer o delle proprie cuffie. Il canale LFE trasporta effetti speciali di bassa frequenza che vengono aggiunti solo a certe scene. Questa impostazione è efficace solo quando quest'unità decodifica segnale Dolby Digital o DTS.

Gamma di controllo: Da -20 a 0 dB

Passi di controllo: 1 dB



Diffusore SPEAKER

Regola il livello degli effetti LFE nei diffusori.

Cuffia HEADPHONE

Regola il livello degli effetti LFE in cuffia.

Nota

A seconda delle impostazioni di "LFE/BASS OUT" (vedi pagina 52), alcuni segnali possono non venire emessi dalla presa SUBWOOFER OUTPUT.

■ Gamma dinamica F)D.RANGE

Usare questa caratteristica per scegliere la qualità di compressione della gamma dinamica da applicare ai diffusori o alla cuffia. Questa impostazione è efficace solo quando quest'unità decodifica segnale Dolby Digital o DTS.

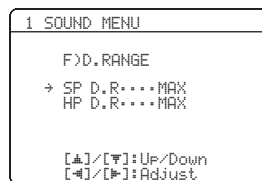

Diffusore SP

Regola la compressione dei diffusori.

Cuffia HF

Regola la compressione della cuffia.

Opzioni: **MIN**, **STD**, **MAX**

- Scegliere "MIN" (minimo) se ascoltate spesso a basso volume.
- Scegliere "STD" (standard) per altri usi.
- Scegliere "MAX" (massimo) per tenere al massimo la gamma dinamica.

■ Impostazioni audio G)AUDIO SET

Usare questa caratteristica per regolare le impostazioni audio complessive di quest'unità.

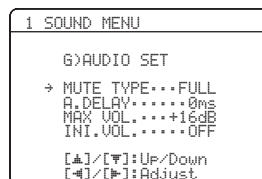

Mute type MUTE TYPE

Caratteristica da usare per determinare di quanto la funzione di silenziamento abbassa il volume (vedi pagina 36).

Opzioni: **FULL**, -20dB

- Scegliere "FULL" per silenziare del tutto la riproduzione.
- Selezionare "-20dB" per ridurre il volume corrente di 20 dB.

Audio delay A.DELAY

Caratteristica da usare per ritardare l'emissione del suono e sincronizzarla con l'immagine video. Ciò può essere necessario se si usano certi monitor a cristalli liquidi o proiettori.

Gamma di controllo: Da 0 a 160 ms

Passi di controllo: 1 ms

Volume massimo MAX VOL.

Usare questa caratteristica per impostare il volume massimo. Questa caratteristica permette di evitare volumi altissimi accidentali. Ad esempio, la gamma del volume originale va da 16 dB a -80 dB. Se però "MAX VOL." si trova su -5 dB, la gamma del volume si porta nella gamma da -5,0 dB a -80,0 dB.

Gamma di controllo: **16 dB**, Da 10 dB a -30 dB

Passi di controllo: 5 dB

Nota

L'impostazione "MAX VOL." ha la priorità su quella "INI.VOL.". Se ad esempio "INI.VOL." si trova su -20 dB e poi "MAX VOL." viene portato su -30 dB, il livello del volume viene portato automaticamente a -30 dB la prossima volta che quest'unità viene accesa.

Volume iniziale INI.VOL.

Da usare per impostare il volume quando quest'unità viene accesa.

Opzioni: **OFF**, Da -80 dB a +16 dB

Passi di controllo: 1 dB

Nota

L'impostazione "MAX VOL." ha la priorità su quella "INI.VOL..".

2 INPUT MENU

Usare questo menu per riassegnare le prese di ingresso, scegliere la modalità di decodifica o dare un nuovo nome alla sorgente in ingresso.

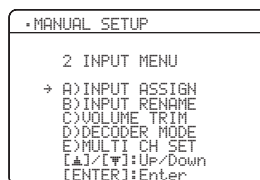
**Assegnazione ingressi****A) INPUT ASSIGN**

Usare questa caratteristica per assegnare le prese di ingresso a seconda del componente da usare se le impostazioni iniziali di quest'unità non sono quelle desiderate. Cambiare i seguenti parametri per riassegnare le rispettive prese ed in effetti collegare più componenti al sistema.

Una volta che le prese di ingresso sono state riassegnate, potete scegliere il componente corrispondente usando **14** INPUT <|/> (o i selettori d'ingresso (Ⓢ)).

Per la presa COAXIAL INPUT 1

COAXIAL IN (1)

Opzioni: (1) CD, MD/CD-R, **DVD**, DTV/CBL, V-AUX, DVR

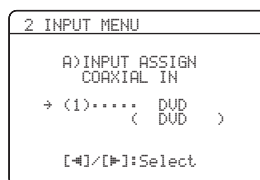
**Per le prese OPTICAL INPUT 2 e 3**

OPTICAL IN (2)

OPTICAL IN (3)

Opzioni: (2) CD, MD/CD-R, DVD, **DTV/CBL**, V-AUX, DVR

(3) **CD**, MD/CD-R, DVD, DTV/CBL, V-AUX, DVR

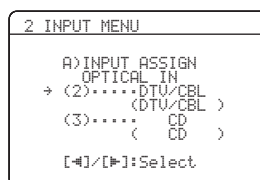
**Nota**

Non è possibile specificare una voce particolare più di una volta.

■ Cambio del nome di un ingresso

B) INPUT RENAME

Usare questa caratteristica per cambiare il nome di una sorgente di segnale che appare in OSD e nel display del pannello anteriore.

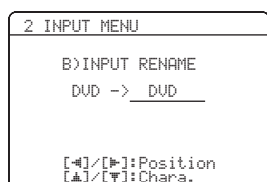

- 1 Premere uno dei selettori di ingresso (C) o (A) **MULTI CH IN** per scegliere la sorgente di segnale cui cambiare il nome.

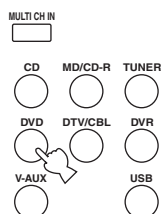

- 2 Premere (D) AMP e poi (G) </> del telecomando per mettere una “ ” (sottolineatura) sotto lo spazio o carattere che volete modificare.

- 3 Premere (G) Δ / ▽ per scegliere un carattere da usare e (G) </> per passare al carattere successivo.

Note

- Potete usare un massimo di 8 caratteri per nome.
- Premere (G) ▽ per cambiare il carattere nell'ordine seguente, oppure premere (G) Δ: Da A a Z, spazio, da 0 a 9, spazio, da a a z, spazio, simboli (#, *, -, +, ecc.)

- 4 Ripetere le fasi da 1 a 3 per cambiare il nome di altri ingressi.

- 5 Premere (G) ENTER per uscire da “INPUT RENAME”.

■ Riduzione del volume C) VOLUME TRIM

Usare questa caratteristica per regolare il volume di uscita di ciascuna sorgente di segnale. Ciò è utile se si desidera bilanciare il livello di ciascuna sorgente in ingresso per evitare bruschi cambiamenti di volume quando si commutano le fonti.

Opzioni: CD, MD/CD-R, TUNER, DVD, DTV/CBL, V-AUX, DVR, USB, MULTI CH IN

Gamma di controllo: Da -6,0 a +6,0 dB

Passi di controllo: 1,0 dB

Impostazione iniziale: 0,0 dB



■ Modalità di decodifica D) DECODER MODE

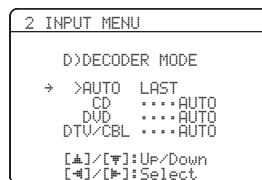

Modalità di scelta del decodificatore

Usare questa caratteristica per designare la modalità predefinita del decodificatore per le sorgenti di segnale collegate alle prese DIGITAL INPUT quando si accende quest'unità.

Opzioni: **AUTO**, **LAST**

- Selezionare “AUTO” se si desidera che questa unità rilevi automaticamente i tipi di segnale in ingresso e selezioni quindi un modo di decodifica appropriato.
- Selezionare “LAST” se si desidera che questa unità selezioni automaticamente l'ultimo modo di decodifica utilizzato per la sorgente collegata.

Impostazione di priorità del decodificatore DTS

Opzioni: **AUTO**, **DTS**

- Selezionare “AUTO” se si desidera che questa unità rilevi automaticamente i tipi di segnale in ingresso e selezioni quindi un modo di ingresso appropriato.
- Scegliere “DTS” per riprodurre un DTS-CD.

■ Impostazione per ingressi multicanale

E>MULTI CH SET

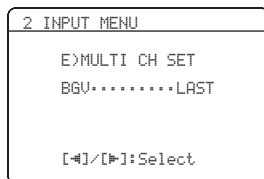

Video di sfondo BGU

Usare questa caratteristica per scegliere una sorgente video come sfondo per il segnale ricevuto dalle prese MULTI CH INPUT.

Opzioni: DVD, DTV/CBL, V-AUX, DVR, **LAST**



Scegliere "LAST" per impostare quest'unità in modo da scegliere automaticamente l'ultima sorgente video scelta come video di sfondo.

3 OPTION MENU

Usare questo menu per regolare i parametri delle opzioni del sistema.

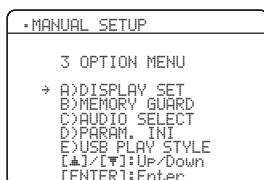

■ Impostazioni display A>DISPLAY SET

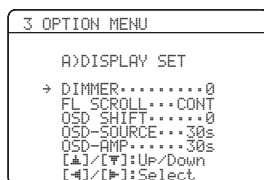

Dimmer DIMMER

Caratteristica da usare per impostare la luminosità del display del pannello anteriore.

Gamma di controllo: Da -4 a 0

Passi di controllo: 1

- Premere Ⓒ◀ per rendere meno luminoso il display del pannello anteriore.
- Premere Ⓒ▶ per rendere più luminoso il display del pannello anteriore.

Scorrimento del display del pannello anteriore FL SCROLL

Usare questa caratteristica per decidere se visualizzare le informazioni (ad esempio il titolo di un brano o il nome di un canale) in modo continuo o attraverso i primi 14 caratteri alfanumerici dopo lo scorrimento una volta di tutti i caratteri quando "USB" è scelto come sorgente del segnale.

Opzioni: **CONT**, **ONCE**

- Scegliere "CONT" per visualizzare lo status operativo nel pannello anteriore in modo continuo.
- Scegliere "ONCE" per visualizzare lo status operativo sul display del pannello anteriore attraverso i primi 14 caratteri alfanumerici dopo che tutti i caratteri sono scorsi una volta.

OSD spostamento OSD SHIFT

Caratteristica da usare per spostare la posizione verticale delle indicazioni OSD.

Gamma di controllo: Da -5 (in alto) a +5 (in basso)

Passi di controllo: 1

Impostazione iniziale: 0

- Premere Ⓒ◀ per abbassare le indicazioni OSD.
- Premere Ⓒ▶ per alzare le indicazioni OSD.

Durata visualizzazione sullo schermo della sorgente OSD-SOURCE

Usare questa caratteristica per determinare la lista dei file nel dispositivo USB e le informazioni di riproduzione sullo schermo dopo che si esegue una certa operazione.

Opzioni: ON, 10s, **30s**

- Scegliere "ON" per visualizzare continuamente le informazioni del menu mentre un'operazione è in corso.
- Scegliere "10s" per far sparire le informazioni sullo schermo 10 secondi dopo che si è eseguita una certa operazione.
- Scegliere "30s" per far sparire le informazioni sullo schermo 30 secondi dopo che si è eseguita una certa operazione.

Durata della visualizzazione delle funzioni dell'amplificatore OSD-AMP

Usare questa caratteristica per determinare il tempo di visualizzazione dello status operativo e dei parametri di campo sonoro dopo che si esegue una certa operazione.

Opzioni: ON, 10s, **30s**

- Scegliere "ON" per visualizzare continuamente le informazioni del menu mentre un'operazione è in corso.
- Scegliere "10s" per far sparire le informazioni sullo schermo 10 secondi dopo che si è eseguita una certa operazione.
- Scegliere "30s" per far sparire le informazioni sullo schermo 30 secondi dopo che si è eseguita una certa operazione.

■ Protezione della memoria B)MEMORY GUARD

Usare questa caratteristica per prevenire modifiche accidentali ai valori dei parametri dei programmi DSP e altre impostazioni del sistema.

Opzioni: **OFF**, **ON**



- Scegliere “OFF” per disattivare la caratteristica “MEMORY GUARD”.
- Scegliere “ON” per proteggere:
 - parametri dei programmi di campo sonoro
 - tutte le voci di “SET MENU”
 - livello di tutti i diffusori
 - Parametri dei modelli SCENE

Nota

Se “MEMORY GUARD” è impostato su “ON”, non potete scegliere e regolare alcun altro elemento di “SET MENU”.

■ Scelta dell’audio C)AUDIO SELECT

Usare questa caratteristica per designare la modalità predefinita di ingresso per le varie sorgenti di segnale quando si accende quest’unità.

Opzioni: **AUTO**, **LAST**

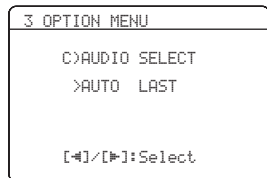

- Selezionare “AUTO” se si desidera che questa unità rilevi automaticamente i tipi di segnale in ingresso e selezioni quindi un modo di ingresso appropriato.
- Selezionare “LAST” se si desidera che questa unità selezioni automaticamente l’ultimo modo di ingresso utilizzato per la sorgente collegata (vedi pagina 33).

■ Inizializzazione dei parametri D)PARAM. INI

Usare questa caratteristica per riportare tutti i parametri dei programmi di campo sonoro ai valori predefiniti.

Opzioni: **NO**, **YES**

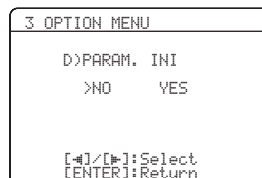

- Scegliere “NO” per cancellare l’inizializzazione dei parametri e tornare alla schermata precedente del menu.
- Scegliere “YES” e poi **ⓈENTER** per riportare i parametri dei campi sonori ai valori predefiniti.

Note

- Una volta inizializzati i parametri programmi di campo sonoro, non potete tornare automaticamente alle impostazioni precedenti dei parametri.
- Non potete inizializzare separatamente programmi di campo sonoro.
- Non potete inizializzare alcun gruppo di programmi di campo sonoro quando “MEMORY GUARD” si trova su “ON”.

■ Stili di riproduzione USB E)USB PLAY STYLE

Usare questa caratteristica per regolare lo stile di riproduzione a piacere. Potete riprodurre file in ordine casuale o ripeterne uno specifico, o ancora una serie particolare di file.

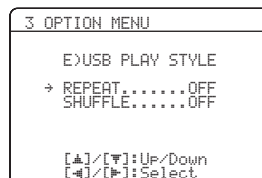

Ripetizione REPEAT

Usare questa caratteristica per impostare quest’unità in modo da ripetere un file o una sequenza di file.

Opzioni: **OFF**, **SINGLE**, **ALL**

- Scegliere “OFF” per disattivare questa caratteristica.
- Scegliere “SINGLE” per impostare la ripetizione di un file.
- Scegliere “ALL” per impostare la riproduzione di una sequenza di file.

Shuffle SHUFFLE

Usare questa caratteristica per impostare la riproduzione in ordine casuale di file o cartelle.

Opzioni: **OFF**, **ON**

- Scegliere “OFF” per disattivare questa caratteristica.
- Scegliere “ON” per impostare la riproduzione casuale di file o cartelle.

Caratteristiche di telecomando

Oltre a controllare quest'unità, il telecomando può anche controllare altri componenti audio/video fabbricati da Yamaha ed altri fabbricanti. Per controllare il televisore o altri componenti, dovete impostare il codice di telecomando adatto a ciascuna sorgente (vedi pagina 62).

Uso del telecomando per la caratteristica SCENE

■ Controllo dei componenti in ingresso in modalità SCENE

Potete controllare sia quest'unità che una sorgente di segnale usando il telecomando. Dovete impostare in anticipo il codice di telecomando adatto a ciascuna sorgente di segnale (vedi pagina 62).

1 Premere il pulsante **SCENE** desiderato del telecomando.

2 Premere i pulsanti desiderati nell'area * che segue per controllare il componente sorgente del segnale del modello SCENE scelto.

■ Impostazione della sorgente di segnale del modello SCENE personalizzato col telecomando

Se si personalizza una sorgente di segnale di un modello SCENE scelto, perché la sorgente di segnale scelta funzioni correttamente si deve impostare la sorgente di segnale del modello SCENE nel telecomando.

Tenere premuto il pulsante **SCENE** ed il selettore di ingresso desiderato (C) per 3 secondi.



Premere il pulsante **SCENE** di nuovo per azionare il componente del segnale in ingresso.

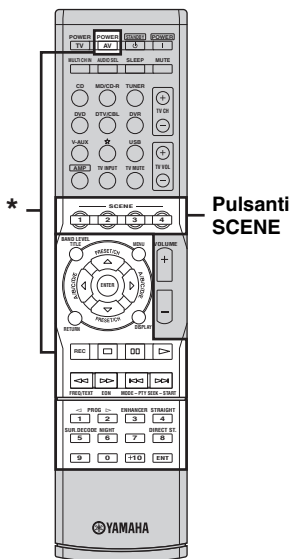

Nota

* Questi pulsanti controllano il componente origine del segnale. Vedi pagina 61 per dettagli sulla funzione di ciascun pulsante.

Controllo di quest'unità, di un televisore o di altri componenti

■ Controllo di quest'unità

Premere **AMP** per controllare quest'unità.

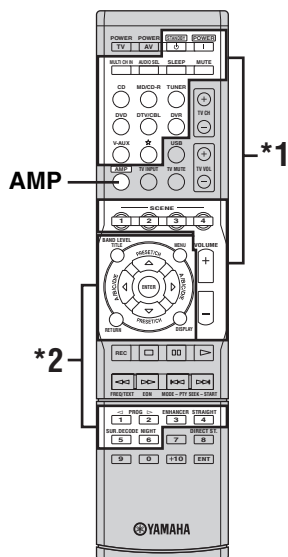

■ Controllo di un televisore

Premere **DTV/CBL** per controllare il proprio televisore. Per controllare un televisore, si deve impostare il codice di telecomando appropriato per DTV/CBL (vedi pagina 62).

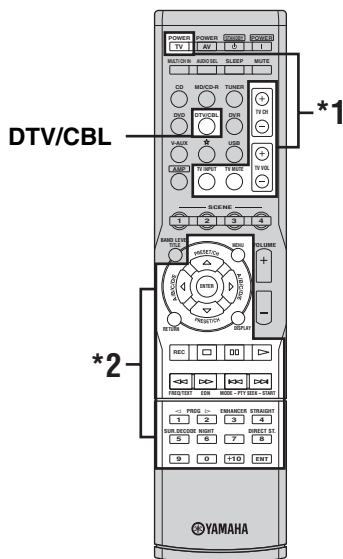

Note

*1 Questi pulsanti controllano sempre quest'unità a prescindere dalla regolazione del selettore della modalità di operazione.

*2 Questi pulsanti controllano quest'unità solo quando **AMP** viene premuto.

Note

*1 Questi pulsanti controllano sempre il vostro televisore che premete **DTV/CBL** o meno.

Telecomando	TV digitale/TV via cavo
TV POWER	Disattiva o attiva l'unità.
TV CH +/-	Cambia il numero di canale.
TV VOL +/-	Aumenta o diminuisce il livello del volume.
TV MUTE	Fa tacere la riproduzione audio.
TV INPUT	Cambia la sorgente in ingresso.

*2 Questi pulsanti controllano il televisore solo quando il selettore della modalità di operazione si trova su TV. Per dettagli, vedere la colonna "TV digitale/TV via cavo" a pagina 61.

■ Controllo di altri componenti

Per controllare altri componenti, premere uno dei selettori d'ingresso (©) o ☆. Dovete impostare in anticipo il codice di telecomando adatto a ciascuna sorgente di segnale (vedi pagina 62). La tabella seguente mostra la funzione di ciascun pulsante di controllo usato per controllare altri componenti assegnati a ciascun selettore di ingresso. Tenere presente che alcuni pulsanti possono non funzionare correttamente.



Il telecomando possiede 10 modalità (aree di ingresso) per controllare componenti in modo che il telecomando possa controllare fino a 10 componenti differenti.

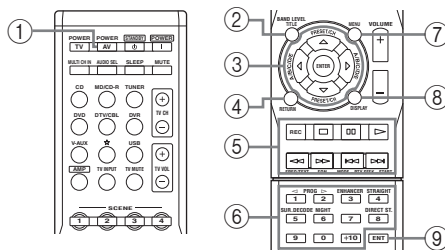

Telecomando	Letto- masterizzatore di DVD	VCR	TV digitale/ TV via cavo	Letto- LD	Letto- CD	Registrazione MD/ masterizzatore	Sintonizzatore USB
① AV POWER	Accensione *1	Accensione *1	Accensione *2	Accensione *1	Accensione *1	Accensione *1	
② TITLE	Titolo						Banda
③ PRESET/CH Δ	Alto	Canale videoregistratore successivo	Alto				Preimpostazione su (1-8)
PRESET/CH ∇	Canale precedente	Canale videoregistratore precedente	Canale precedente				Preimpostazione giù (1-8)
A/B/C/D/E <	Sinistro		Sinistro				Preimpostazione giù (A-E)
A/B/C/D/E >	Destro		Destro				Preimpostazione su (A-E)
ENTER	Invio		Invio				Menu successivo
④ RETURN	Ritorno		Ritorno				Menu precedente
⑤ REC/ DISC SKIP	Salto di disco (lettore) Registrazione (registratori)	Registrazione	Registrazione *2	Salto di un disco		Registrazione	
▷	Riproduzione	Riproduzione	Riproduzione *2	Riproduzione	Riproduzione	Riproduzione	Riproduzione
◁	Ricerca all'indietro	Ricerca all'indietro	Ricerca all'indietro *2	Ricerca all'indietro	Ricerca all'indietro	Ricerca all'indietro	
▷▷	Ricerca in avanti	Ricerca in avanti	Ricerca in avanti *2	Ricerca in avanti	Ricerca in avanti	Ricerca in avanti	
⏸	Pausa	Pausa	Pausa *2	Pausa	Pausa	Pausa	
◁	Salto all'indietro	Salto all'indietro	Salto all'indietro *2	Salto all'indietro	Salto all'indietro	Salto all'indietro	Salto all'indietro
▷	Salto in avanti	Salto in avanti	Salto in avanti *2	Salto in avanti	Salto in avanti	Salto in avanti	Salto in avanti
□	Arresto	Arresto	Arresto *2	Arresto	Arresto	Arresto	Arresto
⑥ 1-9, 0, +10	Pulsanti numerici	Pulsanti numerici	Pulsanti numerici	Pulsanti numerici	Pulsanti numerici	Pulsanti numerici	Stazioni preselezionate (1-8)
⑦ MENU	Menu		Menu				
⑧ DISPLAY	Display	Display	Display	Display	Display	Display	Display
⑨ ENT	Titoli/indici	Invio	Invio	Capitolo/ Tempo	Indice	Indice	

Note

*1 Questo pulsante funziona solo se il telecomando originale del componente possiede un pulsante POWER.

*2 Questi pulsanti controllano il masterizzatore di DVD solo quando si imposta il codice di telecomando appropriato per un DVR (vedi pagina 62).

Impostazione dei codici di telecomando

Potete controllare altri componenti impostando i codici dei fabbricanti adatti. Per un elenco completo dei codici di telecomando disponibili, vedere “Lista dei codici di telecomando” alla fine di questo manuale.

Impostazioni di base codice di telecomando

Sorgente di segnale	Categoria componenti	Fabbricante	Codice predefinito
CD	CD	YAMAHA	5013
MD/CD-R	CD-R	YAMAHA	5001
DVD	DVD	YAMAHA	2000
DTV/CBL	-	-	-
TUNER	TUNER	YAMAHA	5007
V-AUX	-	-	-
USB	USB	YAMAHA	5012
DVR	DVR	YAMAHA	2011
☆	-	-	-

Nota

Potrebbe non essere possibile controllare il proprio componente Yamaha anche se un codice di telecomando Yamaha fosse preimpostato come sopraelencato. In tal caso, provare l'impostazione di un altro codice di telecomando Yamaha.

- 1 Tener premuto uno dei selettori d'ingresso (C) del telecomando per scegliere un'area di ingresso da impostare e premere **AV POWER** per più di 3 secondi.

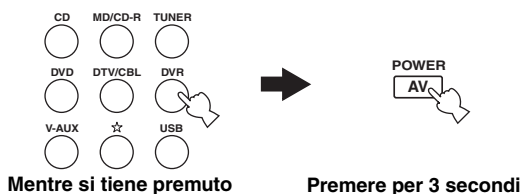

- 2 Premere i pulsanti numerici (da 0 a 9) (⊗) per impostare il codice di controllo a quattro cifre per il componente da usare.

Note

- Se il fabbricante del vostro componente usa più di un codice, provare ciascuno di essi sino a trovare quello giusto.
- Se non si preme alcun pulsante entro 30 secondi dalla fase 2, il processo di impostazione viene annullato. Se questo accade, ripetere la procedura di impostazione.

Impostazioni avanzate

Questa unità possiede menu aggiuntivi che vengono visualizzati sul display del pannello anteriore. Il menu di impostazione avanzata offre operazioni aggiuntive per regolare e personalizzare il funzionamento di questa unità. Cambiare le impostazioni predefinite (indicate in grassetto sotto ciascun parametro) a seconda delle caratteristiche del proprio ambiente di ascolto.

Note

- Durante l'uso del menu di impostazione avanzata funzionano solo ① **STANDBY/ON** e ⑫ **STRAIGHT**.
- Tutte le altre operazioni non sono possibili senza uscire dal menu di impostazione avanzata.
- Il menu di impostazione avanzata è disponibile solo dal display pannello anteriore.

1 Premere ① **STANDBY/ON** del pannello anteriore per portare quest'unità in modalità standby.

2 Tener premuto ⑩ **TONE CONTROL** e poi premere ① **STANDBY/ON** per accendere quest'unità.

Quest'unità si accende ed il menu di impostazione avanzata appare nel display del pannello anteriore.

3 Premere ⑫ **STRAIGHT** più volte per cambiare l'impostazione del parametro scelto.

4 Premere ① **STANDBY/ON** per confermare la scelta fatta e portare quest'unità nella modalità di attesa.



Le impostazioni fatte si attivano la prossima volta che quest'unità viene accesa.

■ Valori predefiniti di fabbrica PRESET

Usare questa caratteristica per riportare tutti i parametri di quest'unità ai valori predefiniti (vedi pagina 70).

Opzioni: **CANCEL**, **RESET**

- Scegliere "CANCEL" per non resettare tutti i parametri di quest'unità.
- Scegliere "RESET" per resettare tutti i parametri di quest'unità.

Note

- Questa impostazione riporta tutti i parametri di quest'unità, compresi quelli "SET MENU", ai valori predefiniti. Tuttavia, i parametri del menu di impostazione avanzata non vengono reinizializzati.
- Le impostazioni di fabbrica vengono attivate la prossima volta che si attiva l'alimentazione di questa unità.

Diagnostica

Se quest'unità non funziona a dovere, consultare la tabella che segue. Se il problema che avete non viene trattato o se i rimedi proposti non servono, spegnere quest'unità, scollegare il cavo di alimentazione ed entrare in contatto col rivenditore autorizzato o centro assistenza Yamaha più vicino.

■ Problemi di carattere generale

Problema	Causa	Rimedio	Vedere pagina
Quest'unità non si accende o si porta in modalità di attesa non appena viene accesa.	Il cavo di alimentazione non è collegato o la spina non è bene inserita.	Collegare bene il cavo di alimentazione.	—
	Il circuito di protezione del sistema si è attivato.	Controllare che tutti i fili di quest'unità e dei vari diffusori siano ben collegati e che nessuno di essi ne tocchi un altro.	12
	Quest'unità è stata esposta a forti scariche elettriche (ad esempio fulmini o elettricità statica).	Portare quest'unità nella modalità di attesa, scollegare il cavo di alimentazione, ricollegarlo dopo 30 secondi e riprendere l'uso di quest'unità.	—
Mancata riproduzione	Ingresso scelto scorretto o collegamenti scorretti.	Collegare bene i cavi. Se il problema persiste, i cavi potrebbero esser difettosi.	14-20
	Non si è impostata alcuna presa di ingresso Audio.	Impostare una presa di ingresso Audio adatta.	33
	Non si è scelta una sorgente di segnale adatta.	Scegliere una sorgente di segnale appropriata con INPUT <1 / ▷> del pannello anteriore (o i selettori di ingresso (C) del telecomando).	32, 33
	I collegamenti dei diffusori non sono corretti.	Rifarli correttamente.	12
	I diffusori anteriori da usare non sono stati scelti correttamente.	Scegliere i diffusori anteriori con SPEAKERS del pannello anteriore.	33
	Il volume è abbassato.	Alzare il volume.	—
	Il suono è silenziato.	Premere MUTE o VOLUME +/- del telecomando per fare riprendere l'emissione di segnale audio e quindi regolare il volume.	36
	Il componente di origine emette segnali che quest'unità non può riprodurre, ad esempio da un CD-ROM.	Riprodurre una sorgente i cui segnali possono venire riprodotti da quest'unità.	—
	I segnali audio ricevuti presso la presa HDMI non vengono emessi da alcun terminale di diffusori.	Fare un collegamento digitale o analogico oltre quello HDMI.	—
	Le impostazioni del componente esterno utilizzato sono scorrette.	Fare impostazioni corrette consultando il manuale d'istruzioni del componente esterno utilizzato.	—

Problema	Causa	Rimedio	Vedere pagina
La riproduzione audio cessa improvvisamente.	Il circuito di protezione è stato attivato da un corto circuito o altro.	Controllare che i fili dei diffusori non si tocchino fra loro e quindi riaccendere quest'unità.	—
	Il timer di spegnimento ha spento quest'unità.	Accendere quest'unità e riprodurre di nuovo la sorgente di segnale.	—
	Il suono è silenziato.	Premere MUTE o VOLUME +/- del telecomando per fare riprendere l'emissione di segnale audio.	36
La riproduzione audio avviene da un solo diffusore.	Collegamenti dei cavi scorretti.	Collegare bene i cavi. Se il problema persiste, i cavi potrebbero esser difettosi.	14-20
	Impostazione scorretta di "SP LEVEL".	Regolare le impostazioni di "SP LEVEL".	34
Solo il diffusore centrale produce volumi accettabili.	Durante la riproduzione di segnale monoaurale con un programma CINEMA DSP, esso viene mandato al canale centrale, mentre quelli anteriori ed di circondamento emettono effetti sonori.	Questo non è un guasto.	—
Il diffusore centrale non produce suono.	"CENTER" del "SET MENU" si trova su "NONE".	Portare "CENTER" su "SML" o "LRG".	51
	Uno dei programmi HiFi DSP (salvo quello 5ch Stereo) è stato scelto.	Scegliere un altro programma di campo sonoro.	37
I diffusori di circondamento non producono suono.	"SUR. L/R SP" del "SPEAKER SET" si trova su "NONE".	Portare "SUR. L/R SP" su "SML" o "LRG".	52
	Quest'unità si trova in modalità "STRAIGHT" ed una sorgente mono viene riprodotta.	Premere STRAIGHT del pannello anteriore in modo da far sparire "STRAIGHT" dal display del pannello anteriore.	38
Il subwoofer non produce suono.	"LFE/BASS OUT" del "SPEAKER SET" si trova su "FRONT" quando un segnale Dolby Digital o DTS viene riprodotto.	Portare "LFE/BASS OUT" su "SWFR" o "BOTH".	52
	La voce "LFE/BASS OUT" del "SPEAKER SET" si trova su "SWFR" o "FRONT" quando una sorgente a 2 canali sta venendo riprodotta.	Portare "LFE/BASS OUT" su "SWFR" o "BOTH".	52
	Il segnale riprodotto non contiene frequenze bassissime.	Questo non è un guasto.	—

Problema	Causa	Rimedio	Vedere pagina
Delle sorgenti Dolby Digital o DTS non possono venire riprodotte. (L'indicatore Dolby Digital o DTS del display del pannello anteriore non si accende.)	I componenti collegati non sono stati regolati in modo da emettere segnali digitali Dolby Digital o DTS.	Impostare correttamente il componente consultandone il manuale.	—
	Si è scelto l'ingresso audio "ANALOG".	Scegliere come ingresso audio "AUTO".	33
Si sente un ronzio.	Collegamenti dei cavi scorretti.	Collegare bene i cavi audio. Se il problema persiste, i cavi potrebbero esser difettosi.	—
Il volume non può venire aumentato o il suono è distorto.	Si è tentato di impostare un volume superiore a quello massimo.	Regolare "MAX VOL.".	55
	Il componente collegato alle prese AUDIO OUT (REC) di quest'unità è spento.	Accendere tale componente.	—
Gli effetti sonori non possono venire registrati.	Non è possibile registrare gli effetti sonori.	Questo non è un guasto.	—
Una sorgente non può venire registrata analogicamente usando la presa AUDIO OUT (REC).	La sorgente di segnale non è collegata alle prese AUDIO IN analogiche di quest'unità.	Collegare la sorgente alle prese analogiche AUDIO IN.	16, 19
I parametri di campo sonoro ed alcune altre impostazioni di quest'unità non possono venire cambiati.	"MEMORY GUARD" del "OPTION MENU" si trova su "ON".	Portare "MEMORY GUARD" su "OFF".	58
Quest'unità non funziona correttamente.	Il microprocessore interno si è bloccato a causa di una scarica elettrica, ad esempio un fulmine o elettricità statica eccessiva, o a causa di un'alimentazione di voltaggio troppo basso.	Scollegare il cavo di alimentazione dalla presa di corrente e ricollegarlo dopo circa 30 secondi.	—
"CHECK SP WIRES" appare sul display del pannello anteriore.	I cavi dei diffusori sono in corto.	Controllare che i collegamenti dei diffusori siano corretti.	12
Si riceve rumore da componenti digitali o che usano frequenze radio.	Quest'unità è troppo vicina alle macchine digitali o ad alta frequenza.	Allontanare quest'unità da quelle macchine.	—
L'immagine è disturbata.	La sorgente video usa segnali codificati per evitare la duplicazione.	Questo non è un guasto.	—
Questa unità entra improvvisamente nel modo di standby.	La temperatura interna diviene troppo alta ed il circuito di sicurezza si attiva automaticamente.	Attendere circa 1 ora che quest'unità si raffreddi e quindi riaccenderla.	—

■ Sintonizzatore

	Problema	Causa	Rimedio	Vedere pagina
FM	Ricezione stereo in FM disturbata.	Le caratteristiche delle trasmissioni stereo in FM possono causare questo problema se l'emittente è troppo lontana o se le caratteristiche di ingresso dell'antenna sono scadenti.	Controllare i collegamenti dell'antenna.	20
			Provare un'antenna FM direzionale di alta qualità.	—
			Usare il metodo manuale di sintonizzazione.	40
	C'è distorsione e la ricezione non migliora neppure con una buona antenna FM.	Ci sono interferenze dovute a percorsi multipli.	Regolare la posizione dell'antenna in modo da eliminare le interferenze da percorsi multipli.	—
	La stazione desiderata non è ricevibile con la sintonizzazione automatica.	Il segnale è troppo debole.	Provare un'antenna FM direzionale di alta qualità.	—
			Usare il metodo manuale di sintonizzazione.	40
	Le stazioni già preselezionate non possono più venire messe in sintonia.	Quest'unità non è stata alimentata per molto tempo.	Impostazione di stazioni preselezionate.	41
AM	La stazione desiderata non è ricevibile con la sintonizzazione automatica.	Il segnale è debole o i collegamenti dell'antenna scadenti.	Controllare i collegamenti dell'antenna AM a telaio ed orientarla nel modo migliore per la ricezione.	—
			Usare il metodo manuale di sintonizzazione.	40
	Ci sono continui crepitii e sibili.	Rumori dovuti a fulmini, luci a fluorescenza, motori, termostati ed altri apparecchi elettrici.	Usare un'antenna esterna ed un filo di terra. Questo aiuta, ma è difficile eliminare tutto il rumore.	—
	Si sentono ronzii e sibili.	Un televisore limitrofo è in uso.	Allontanare quest'unità dal televisore.	—

■ AUTO SETUP

Prima di AUTO SETUP

Messaggio di errore	Causa	Rimedio	Vedere pagina
Connect MIC!	Il microfono ottimizzatore non è collegato.	Collegare il microfono ottimizzatore in dotazione alla presa OPTIMIZER MIC del pannello anteriore.	24
Unplug HP!	La cuffia è collegata.	Scollegare la cuffia.	—

Durante AUTO SETUP

Messaggio di errore	Causa	Rimedio	Vedere pagina
E-1:NO FRONT SP	I segnali dei canali L/R anteriori non vengono rilevati.	Controllare i collegamenti dei diffusori anteriori sinistro e destro.	12
E-2:NO SUR.SP	Viene rilevato il segnale di un canale di circondamento.	Controllare i collegamenti dei diffusori di circondamento.	12
E-3:NOISY	Il rumore di fondo è eccessivo.	Provare "AUTO SETUP" in un ambiente tranquillo.	—
		Spegnerne apparecchi elettrici rumorosi come condizionatori, oppure allontanarli dal microfono ottimizzatore.	—
E-4:NO MIC	Il microfono ottimizzatore era scollegato al momento della configurazione "AUTO SETUP".	Collegare il microfono ottimizzatore in dotazione alla presa OPTIMIZER MIC del pannello anteriore.	24
E-5:USER CANCEL	La procedura "AUTO SETUP" è stata cancellata dall'utente.	Ripetere "AUTO SETUP".	24
E-6:INTERNAL ERROR	Si è verificato un errore interno.	Ripetere "AUTO SETUP".	24

Dopo AUTO SETUP

Messaggio di avvertenza	Causa	Rimedio	Vedere pagina
W-1:OUT OF PHASE	Le polarità dei diffusori non sono corrette. Questo messaggio potrebbe apparire con certi diffusori anche se sono collegati normalmente.	Controllare che le polarità (+ e -) dei diffusori siano corrette.	12
W-2:OVER 24m (80ft.)	La distanza fra il diffusore più vicino e quello più lontano è fuori della gamma di regolazione.	Avvicinare il diffusore alla posizione di ascolto.	—
W-3:LEVEL ERROR	La differenza di volume fra i diffusori è eccessiva. (Non viene fatta alcuna regolazione del livello.)	Se "SWFR:TOO LOUD" o "SWFR:TOO LOW" appare, regolare il volume di uscita del subwoofer.	24
		Riposizionare i diffusori in modo che tutti si trovino in condizioni simili.	—
		Controllare i collegamenti dei diffusori.	12
		Usare diffusori di qualità simile.	—

Note

- Se la schermata "ERROR" o "WARNING" appare, controllare la causa del problema, quindi eseguire di nuovo l'operazione "AUTO SETUP".
- Se appare un'avvertenza "W-1", le correzioni vengono fatte, ma possono non essere ottimali.
- Se appare l'avvertenza "W-2" o "W-3", non vengono fatte correzioni.
- Se si ha più volte un messaggio di errore "E-6", entrare in contatto con un centro assistenza Yamaha qualificato.

■ USB

Problema	Causa	Rimedio	Vedere pagina
I file musicali e le cartelle del dispositivo USB non possono venir visti.	I file musicali e le cartelle sono in luoghi non formattati col filing system FAT.	Salvare i file musicali e cartelle in luoghi formattati con il filing system FAT.	—
	Si sta tentando di esplorare una gerarchia di cartelle da oltre 8 livelli o una cartella contenente oltre 500 file.	Modificare la struttura delle cartelle del dispositivo di memoria USB.	—
Il dispositivo USB non può venire riconosciuto.	Il dispositivo USB collegato non è un dispositivo di memoria di massa USB o un lettore audio portatile USB.	Quest'unità riconosce solo un dispositivo di memoria di massa USB (salvo i dischi fissi USB) o un lettore audio portatile USB. Tenere presente inoltre che non può riconoscere certi dispositivi USB anche se questi sono del tipo sopra definito.	46
		Alcuni dispositivi possono divenire più facili da riconoscere se li si inseriscono prima di accendere quest'unità.	21
L'indicazione "Disconnected" viene visualizzata quando un dispositivo USB è presente.	Quest'unità riconosciuta come dispositivo USB non è di tipo corretto.	Spegnere e quindi riaccendere subito quest'unità.	21

Messaggio di status	Causa	Rimedio	Vedere pagina
Disconnected	Il vostro dispositivo di massa USB o lettore audio portatile USB è stato scollegato dalla porta USB di quest'unità.	Controllare il collegamento fra quest'unità e il dispositivo di memoria di massa USB o il lettore audio portatile USB.	—
		Un problema interrompe il flusso di segnale dal dispositivo di memoria di massa USB o lettore audio portatile USB.	46
		Provare a reinizializzare il dispositivo di memoria di massa USB o lettore audio portatile USB.	—
Access error	Un problema interrompe il flusso di segnale dal dispositivo di memoria di massa USB o lettore audio portatile USB.	Provare a usare un altro dispositivo di memoria di massa USB o lettore audio portatile USB.	—
		Spegnere quest'unità e ricollegare il dispositivo di memoria di massa USB o lettore audio portatile USB alla porta USB di quest'unità.	46
		Provare a reinizializzare il dispositivo di memoria di massa USB o lettore audio portatile USB.	—
Unable to play	Non vengono ricevuti dati.	Provare a usare un altro dispositivo di memoria di massa USB o lettore audio portatile USB.	—

■ Telecomando

Problema	Causa	Rimedio	Vedere pagina	
Il telecomando non funziona o funziona male.	Distanza o angolazione scorretta.	Il telecomando funziona entro 6 m e a non più di 30 gradi dal pannello anteriore.	23	
	La luce solare diretta (da una lampada a fluorescenza o altro) colpisce il sensore di telecomando di quest'unità.	Cambiare la posizione di quest'unità.	—	
	Le batterie sono indebolite.	Sostituire tutte le batterie.	3	
	Il codice di telecomando non è stato impostato correttamente.	Impostare correttamente il codice di telecomando usando "Lista dei codici di telecomando" alla fine di questo manuale.		62
		Provare a impostare un altro codice dello stesso fabbricante usando "Lista dei codici di telecomando" alla fine di questo manuale.		62
Anche se il codice di telecomando è impostato correttamente, alcuni modelli possono non rispondere al telecomando.				

■ Reinizializzazione del sistema

Usare questa caratteristica per riportare tutti i parametri di quest'unità ai valori predefiniti.

1 Premere ① STANDBY/ON del pannello anteriore per portare quest'unità in modalità standby.

2 Tener premuto ⑩ TONE CONTROL e poi premere ① STANDBY/ON per accendere quest'unità.

Il menu di impostazione avanzata appare sul display del pannello anteriore.

3 Premere ⑫ STRAIGHT più volte per scegliere "RESET".

Scegliere "CANCEL" per cancellare la procedura di reinizializzazione senza fare modifiche.

4 Premere ① STANDBY/ON per confermare la scelta fatta e portare quest'unità nella modalità di attesa.

Note

- Questa procedura riporta tutti i parametri di quest'unità, compresi quelli "SET MENU", ai valori predefiniti. Tuttavia, i parametri del menu di impostazione avanzata non vengono reinizializzati.
- Le impostazioni di fabbrica vengono attivate la prossima volta che si attiva l'alimentazione di questa unità.



Per cancellare la procedura di inizializzazione in qualsiasi momento senza fare alcuna modifica, premere ⑫ STRAIGHT più volte per scegliere "CANCEL" e quindi ① STANDBY/ON.

■ Informazioni audio

Dolby Digital

Il sistema Dolby Digital è un sistema di circondamento digitale che vi dà un audio multicanale completamente indipendente. Con 3 canali anteriori (sinistro anteriore, centrale e destro anteriore) e 2 canali stereo surround, Dolby Digital produce 5 canali stereo a tutta gamma. Con un canale aggiuntivo specialmente per gli effetti di basso chiamato (effetti di bassa frequenza), il sistema ha in tutto 5.1 canali (quello LFE viene contato come 0.1 canale). Usando segnale stereo a 2 canali per i diffusori di circondamento, è possibile ottenere effetti sonori di movimento e circondamento più accurati di quanto sia possibile con Dolby Surround. La gamma dinamica ampia (vale a dire la differenza fra il volume massimo e quello minimo) riprodotta da un sistema a 5 canali e l'orientamento preciso generato usando il processamento digitale dei suoni fornisce agli ascoltatori livello finora mai visti di eccitazione e realismo. Con quest'unità potete scegliere ed ottenere qualsiasi ambiente sonoro da monoaurale a 5.1 canali a piacer vostro.

Dolby Pro Logic II

Dolby Pro Logic II è una tecnologia avanzata usata per decodificare una grande quantità di programmi Dolby Surround preesistenti. Questa nuova tecnologia permette la riproduzione di 5 canali discreti con 2 canali anteriori sinistro e destro, 1 centrale e 2 di circondamento sinistro e destro invece di solo un canale di circondamento come la tecnologia Pro Logic standard. Sono presenti tre modalità: Modalità "Music" per musica, "Movie" per film e "Game" per videogiochi.

Dolby Surround

Il sistema Dolby Surround impiega un sistema di registrazione a 4 canali che riproduce effetti sonori realistici e dinamici. Ci sono i 2 canali anteriori destro e sinistro (stereo), un canale centrale per i dialoghi (monofonico) ed un canale di circondamento per effetti speciali (monofonico). Il canale di circondamento riproduce suoni di una gamma di frequenze ridotta. Dolby Surround viene usato in quasi tutte le videocassette videodischi a laser, oltre che in molti programmi televisivi e per televisione via cavo. Il decodificatore Dolby Pro Logic che quest'unità incorpora usa un sistema di processamento digitale dell'immagine che stabilizza automaticamente il volume di ciascun canale per enfatizzare gli effetti sonori e la loro direzionalità.

DTS Digital Surround

Il sistema di circondamento digitale DTS è stato sviluppato per sostituire le colonne sonore analogiche di film con suono digitale a 5.1 canali e sta guadagnando di popolarità nei cinema di tutto il mondo. DTS, Inc. ha sviluppato un sistema analogo per l'ascolto in casa, rendendo possibile il godere della profondità e spazialità del suono DTS anche senza uscire. Questo sistema produce suono praticamente privo di distorsione da suono a 5.1 canali (canali sinistro, destro e centrale, 2 canali di circondamento più un canale LFE considerato pari a 0.1 canali, ad esempio un subwoofer, pari a 5.1 canali).

Canale LFE 0.1

Questo canale riproduce segnale di bassa frequenza. La gamma di frequenze che accetta va da 20 Hz a 120 Hz. Questo canale viene di solito contato come 0.1 canali perché si limita a rinforzare i bassi, a differenza degli altri 5 canali di un sistema Dolby Digital o DTS di sistemi a 5.1 canali, che riproducono tutte le frequenze.

PCM (Linear PCM)

Quello Linear PCM è un formato di segnale in cui il segnale audio analogico viene digitalizzato, registrato e trasmesso senza compressione. Esso viene usato prevalentemente in CD e DVD. Il sistema PCM impiega una tecnica particolare per il campionamento di segnale analogico, dividendolo in piccoli segmenti. Con una tecnica chiamata "pulse code modulation" (modulazione codice ad impulsi), il segnale analogico viene codificato sotto forma di impulsi e quindi modulato per la registrazione.

Frequenza di campionamento e numero di bit di quantizzazione

Quando si digitalizza un segnale audio analogico, il numero di volte che viene campionato per secondo viene chiamato frequenza di campionamento, mentre il grado di accuratezza nella conversione del livello del suono in un valore numerico viene chiamato il numero di bit di quantizzazione. La gamma di frequenze riproducibili viene determinata dalla frequenza di campionamento, mentre la gamma dinamica viene determinata dal numero di bit di quantizzazione. In principio, più alta la frequenza di campionamento e più alta la gamma delle frequenze riproducibili, e più alto il numero dei bit di quantizzazione e più alta la qualità del suono.

■ Informazioni sui programmi di campo sonoro

CINEMA DSP

Dato che i sistemi Dolby Surround e DTS erano stati progettati originariamente per l'uso in cinema, il loro effetto è maggiore in un cinema dotato di molti diffusori e progettato per ottenere effetti acustici. In casa, invece, le dimensioni dell'ambiente, il materiale delle pareti, il numero dei diffusori e così via possono differire considerevolmente e causare differenze nella resa acustica. Sulla base di dati misurati in ambienti reali, Yamaha CINEMA DSP usa una tecnologia di campo sonoro originale Yamaha per combinare i sistemi Dolby Pro Logic, Dolby Digital e DTS e riprodurre l'esperienza acustica di un cinema a casa vostra.

SILENT CINEMA

Yamaha ha sviluppato un algoritmo DSP per cuffie che produce un suono naturale e realistico. I parametri per cuffia sono stati fissati per ciascun campo sonoro in modo che tutti i programmi di campo sonoro sono riproducibili accuratamente anche in cuffia.

Virtual CINEMA DSP

Yamaha ha sviluppato un algoritmo Virtual CINEMA DSP che permette di riprodurre effetti di circondamento DSP anche senza i diffusori di circondamento usando cosiddetti diffusori virtuali. E' anche possibile usare il sistema Virtual CINEMA DSP usando un sistema a solo due diffusori che non include un diffusore centrale.

■ Informazioni video

Segnale video component

In un sistema di segnale component, il segnale video viene separato in segnale Y di luminanza e segnali P_B e P_R di cromaticità. Il colore viene riprodotto più fedelmente con questo sistema dato che i segnali sono tutti indipendenti. Il segnale component viene anche chiamato a "differenza di colore" perché il segnale di luminanza viene sottratto da quello di colore. Un monitor con prese di ingresso component è necessario per la riproduzione di segnale component.

Segnale video composito

Il segnale video composito è diviso in tre componenti fondamentali: colore, luminosità e dati di sincronizzazione. Una presa per video composito trasmette questi tre segnali insieme.

Segnale S-video

Con il sistema S-video, il segnale video viene trasmesso normalmente con un cavo a spinotti già separato in segnale Y di luminanza e segnale C di cromaticità con un cavo S-video. Usando una presa S VIDEO si eliminano le perdite di segnale e si ottengono una riproduzione e registrazione di qualità superiore.

■ HDMI

HDMI (High-Definition Multimedia Interface) è il primo interfaccia audio/video completamente digitale, supportato dall'industria e non compresso. Fornendo un interfaccia fra qualsiasi sorgente (ad esempio un set-top box o un ricevitore AV) ed un monitor audio/video, ad esempio un televisore digitale, HDMI supporta video standard, potenziato o ad alta definizione, oltre ad audio digitale multicanale, attraverso un solo cavo. HDMI trasmette tutti gli standard HDTV ATSC e supporta l'audio digitale ad otto canali, con larghezza di banda che avanza per permettere future evoluzioni.

Quando usata assieme alla caratteristica HDCP (High-bandwidth Digital Content Protection), HDMI fornisce un'interfaccia audio/video sicura che ottempera alle norme di sicurezza dei fornitori di contenuto e degli operatori di sistema. Per ulteriori informazioni su HDMI, visitare il sito HDMI presso "<http://www.hdmi.org/>".

■ MP3

Uno dei metodi di compressione usati da MPEG. Utilizza un metodo irreversibile di compressione che raggiunge risultati notevoli sbarazzandosi di dati riferentisi a suoi cui l'orecchio è poco sensibile. Esso è in grado di comprimere i dati ad 1/11 (a 128 kbps) del volume originale mantenendo una qualità paragonabile a quella di un CD.

■ WAV

Il segnale per dati audio standard di Windows, che definisce il metodo di registrazione dei dati digitali ottenuti convertendo i segnali audio. Non specifica il metodo di compressione (codifica) in modo che si possa usare quello desiderato. Quello predefinito è il PCM (senza compressione) o in alternativa alcuni metodi di compressione, incluso quello ADCPM.

■ WMA

Un metodo di compressione sviluppato dalla Microsoft Corporation. Utilizza un metodo irreversibile di compressione che raggiunge risultati notevoli sbarazzandosi di dati riferentisi a suoi cui l'orecchio è poco sensibile. Esso è in grado di comprimere i dati ad 1/22 (a 64 kbps) del volume originale mantenendo una qualità paragonabile a quella di un CD.

Dati tecnici

SEZIONE AUDIO

- Potenza di uscita RMS minima per i canali anteriori, centrale, di circondamento
1 kHz, 0,9% di DAC, 6 Ω 100 W
- Potenza massima per i canali anteriori, centrale e di circondamento (JEITA)
1 kHz, 10% di DAC, 6 Ω 135 W
- Potenza dinamica (IHF, 6/4/2 Ω) 105/130/150 W
- Segnali massimo in ingresso
CD, ecc. Effetti attivati, 1 kHz, 0,5% di DAC 2,0 V o più
- Risposta in frequenza
CD, ecc con canali anteriori L/R Da 10 Hz a 100 kHz, -3 dB
- Distorsione armonica complessiva (DAC)
(1 kHz, 50 W, canali anteriori L/R, 6 Ω) 0,06% o meno
- Rapporto segnale/rumore (IHF-A Network)
Da CD (200 mV) ai canali anteriori L/R, effetti disattivati 98 dB o più
Da CD (250 mV) ai canali anteriori L/R, effetti disattivati 100 dB o più
- Rumore residuo (IHF-A Network)
Diffusori anteriori L/R 150 μ V o meno
- Separazione canali (1 kHz/10 kHz)
CD, ecc. (5.1 k Ω terminati) ai canali anteriori L/R 60 dB/45 dB o più
- Controllo dei toni (diffusori anteriori L/R)
Potenziamento/riduzione BASS \pm 10 dB/100 Hz
Potenziamento/riduzione TREBLE \pm 10 dB/20 kHz
- Uscita cuffie 400 mV/470 Ω
- Sensibilità/impedenza d'ingresso
CD, ecc. 200 mV/47 k Ω
MULTI CH INPUT 200 mV/47 k Ω
- Livello/impedenza di uscita
AUDIO OUT (REC) 200 mV/1,2 k Ω
SUBWOOFER OUTPUT 4 V/1,2 k Ω
- Caratteristiche di filtro ($f_c=40/60/80/90/100/110/120/160/200$ Hz)
H.P.F.
(FRONT SP, CENTER SP, SUR. L/R SP: SMALL/SML) 12 dB/ott.
L.P.F. (Subwoofer) 24 dB/ott.

SEZIONE VIDEO

- Sistema di colore (sfondo grigio) PAL
- Livello segnale
Composito 1 V_{p-p}/75 Ω
S-video 1 V_{p-p}/75 Ω (Y), 0,286 V_{p-p}/75 Ω (C)
Component 1 V_{p-p}/75 Ω (Y), 0,7 V_{p-p}/75 Ω (P_B/P_R)
- Rapporto segnale/rumore 50 dB o più
- Livelli di ingresso massimo 1,5 V_{p-p} o più
- Risposta in frequenza (MONITOR OUT)
Segnale component Da 5 Hz a 60 MHz, -3 dB

SEZIONE FM

- Gamma di sintonia Da 87,50 a 108,00 MHz
- 50 dB di sensibilità di silenziamento (IHF, mod. 100%)
Mono 2,8 μ V (20,2 dbf)
- Rapporto segnale/rumore (IHF)
Mono/Stereo 73 dB/70 dB
- Distorsione armonica (1 kHz)
Mono/Stereo 0,5%/0,5%
- Ingresso antenna (non bilanciato) 75 Ω

SEZIONE AM

- Gamma di sintonia Da 531 a 1611 MHz

DATI GENERALI

- Alimentazione
[Modelli per G.B. e l'Europa] C.a. da 230 V, 50 Hz
[Modello per Cina] C.a. da 220 V, 50 Hz
- Consumo 240 W
- Consumo di corrente in modalità di attesa 0,8 W o meno
- Prese di servizio
[Modelli per Europa] 2 (per un totale di 50 W al massimo)
[Modelli per Cina] 2 (per un totale di 100 W al massimo)
- Dimensioni (L x A x P) 435 x 151 x 318 mm
- Peso 8,1 kg

* Dati tecnici soggetti a modifiche senza preavviso.

Indice analitico

■ Numeri

1 SOUND MENU, Impostazione manuale	49
2 INPUT MENU, Impostazione manuale	49
2ch Stereo, programma di campo sonoro	37
3 OPTION MENU	57
3 OPTION MENU, Impostazione manuale	50
5ch Stereo, programma di campo sonoro	37

■ A

A)DISPLAY SET, Menu opzioni	57
A)INPUT ASSIGNMENT, Menu di ingresso	55
A)SPEAKER SET, Menu audio	51
A.DELAY, Impostazioni audio	54
AC OUTLETS (SWITCHED)	21
AC OUTLETS, Pannello posteriore	10
Accensione dell'unità	21
Accessori in dotazione	3
AFFAIRS, tipo di programma Radio Data System	44
Ampiezza canale centrale, parametro di campo sonoro	39
Antenna AM, collegamento	20
Antenna AM, collegamento della	20
Antenna FM, collegamento	20
Antenna FM, collegamento della	20
Assegnazione COAXIAL INPUT, assegnazione ingressi	55
Assegnazione ingressi, Menu di ingresso	55
Assegnazione OPTICAL INPUT, assegnazione ingressi	55
Audio delay, Impostazioni audio	54
AUDIO SELECT	33
AUTO SETUP	24
AUTO SETUP, messaggio di errore	67
AUTO: RESULT, impostazione automatica	26

■ B

B)INPUT RENAME, Menu di ingresso	56
B)MEMORY GUARD, Menu opzioni	57
B)SPEAKER LEVEL, Menu audio	53
BGV, impostazioni per ingressi multicanale	57
BITRATE, Informazioni sulle sorgenti di segnale	35

■ C

C)AUDIO SELECT, Menu opzioni	58
C)SP DISTANCE, Menu audio	53
C)VOLUME TRIM, Menu di ingresso	56
Cablaggi dei diffusori	25
Cablaggi dei diffusori, impostazione automatica	25
Cambio del nome di un ingresso, Menu di ingresso	56
Cambio di stazioni preselezionate, sintonizzazione FM/AM	42
Cambio, stazioni preselezionate, sintonizzazione FM/AM	42

Cavo di alimentazione, collegamento	21
Cavo di alimentazione, collegamento del	21
CENTER SP, Impostazioni dei diffusori	51
CHANNEL, Informazioni sulle sorgenti di segnale	35
CLASSICS, tipo di programma Radio Data System	44
COAXIAL IN (1), Assegnazione ingressi	55
Collegamenti, sintonizzatore satellitare	16
Collegamento alla presa HDMI	17
Collegamento dei diffusori	12
Collegamento di un lettore DVD	16
Collegamento per televisione via cavo	16
Collegamento, componenti video	16
Collegamento, masterizzatore CD	19
Collegamento, masterizzatore MD	19
Collegamento, monitor televisivi	16
Collegamento, prese COMPONENT VIDEO	18
Collegamento, prese MULTI CH INPUT	19
Componenti audio, collegamento	19
Componenti audio, collegamento di	19
Componenti video, collegamento di	16
Connect MIC!, messaggio di errore di impostazione automatica	67
Controllo col telecomando di altri componenti	61
Controllo del televisore via telecomando	60
Controllo del televisore, telecomando	60
Controllo di altri componenti, telecomando	61
Controllo di quest'unità, telecomando	60
Controllo di un televisore, telecomando	60
Creazione di modelli SCENE propri	31
CROSSOVER, Impostazioni dei diffusori	52
Crossover, Impostazioni dei diffusori	52
CT WIDTH, Parametri di campo sonoro	39
CT, informazioni Radio Data System	43
Cuffia, Gamma dinamica	54
Cuffia, livello effetti di bassa frequenza	54
Cuffia, uso di una	36
CULTURE, tipo di programma Radio Data System	44

■ D

D)CENTER GEQ, Menu audio	54
D)DECODER MODE, Menu di ingresso	56
D)PARAM. INI, Menu opzioni	58
Dati tecnici	73
Diagnostica	64
Diffusore centrale, Impostazioni dei diffusori	51
Diffusore, Gamma dinamica	54
Diffusore, livello effetti di bassa frequenza	54

Diffusori anteriori, Impostazioni dei diffusori	51
Diffusori di circondamento sinistro e destro, Impostazioni dei diffusori	52
Diffusori, collegamento dei	12
DIMENSION, Parametri di campo sonoro	39
Dimensioni dei diffusori	25
Dimensioni dei diffusori, impostazione automatica	25
Dimensioni, parametro di campo sonoro	39
DIMMER, Impostazioni display	57
Dimmer, Impostazioni display	57
DIRECT STEREO	34
Direct Stereo	34
Diretta	38
Display del pannello anteriore	22
Display delle informazioni, display del pannello anteriore	22
DIST	25
DIST, risultato dell'impostazione automatica	25
DISTANCE	25
DISTANCE, impostazione automatica	25
Distanza dei diffusori, impostazione automatica	25
Distanza dei diffusori, risultato dell'impostazione automatica	25
Distanza diffusori	25
Distanza diffusori, Menu audio	53
Distanze dei diffusori, distanza diffusori	53
DRAMA, tipo di programma Radio Data System	44
DSP LEVEL, Parametri di campo sonoro	39
Durata della visualizzazione delle funzioni dell'amplificatore, impostazioni di visualizzazione	57

■ E

E)LFE LEVEL, Menu audio	54
E)MULTI CH SET, Menu di ingresso	57
E-1:NO FRONT SP, messaggio di errore di impostazione automatica	68
E-2:NO SURR SP, messaggio di errore di impostazione automatica	68
E-3:NOISY, messaggio di errore di impostazione automatica	68
E-4:NO MIC, messaggio di errore di impostazione automatica	68
E-5:USER CANCEL, messaggio di errore di impostazione automatica	68
E-6:INTERNAL ERROR, messaggio di errore di impostazione automatica	68

- EDUCATE, tipo di programma
Radio Data System 44
- Equalizzatore del diffusore centrale,
Menu audio 54
- **F**
- F)D. RANGE, Menu audio 54
- Fase del subwoofer, Impostazioni dei
diffusori 52
- Fili/volume dei diffusori, impostazione
automatica 25
- Finestra dei raggi infrarossi,
telecomando 23
- FL SCROLL, Impostazioni display 57
- FLAG, Informazioni sulle sorgenti
di segnale 35
- FORMAT, Informazioni sulle sorgenti
di segnale 35
- FRONT B, Impostazioni dei diffusori 51
- FRONT SP, Impostazioni dei diffusori 51
- **G**
- G)AUDIO SET, Menu audio 54
- Game 37
- Gamma dinamica, Menu audio 54
- **H**
- Hall 37
- HDMI 15
- HEADPHONE,
Livello effetti di bassa frequenza 54
- HP, Gamma dinamica 54
- **I**
- Impostazione dei codici di telecomando ... 62
- Impostazione dei diffusori FRONT B,
impostazioni dei diffusori 51
- Impostazione del codice di telecomando ... 62
- Impostazione della sorgente di ingresso
di un modello SCENE,
telecomando 59
- Impostazione di priorità del
decodificatore DTS,
modalità del decodificatore 56
- Impostazione manuale, SET MENU ... 49
- Impostazione predefinita del codice
di telecomando 62
- Impostazione predefinita,
codice di telecomando 62
- Impostazioni audio, Menu audio 54
- Impostazioni dei diffusori, Menu audio ... 51
- Impostazioni display, Menu opzioni 57
- Impostazioni per ingressi multicanale,
menu di ingresso 57
- Indicatore CINEMA DSP,
display del pannello anteriore 22
- Indicatore del livello VOLUME,
display del pannello anteriore 22
- Indicatore della cuffia, display del
pannello anteriore 22
- Indicatore ENHANCER,
display del pannello anteriore 22
- Indicatore HiFi DSP,
display del pannello anteriore 22
- Indicatore LFE,
display del pannello anteriore 23
- Indicatore MUTE,
display del pannello anteriore 22
- Indicatore NIGHT,
display del pannello anteriore 22
- Indicatore PCM,
display del pannello anteriore 22
- Indicatore SILENT CINEMA,
display del pannello anteriore 22
- Indicatore SLEEP,
display del pannello anteriore 23
- Indicatore VIRTUAL,
display del pannello anteriore 22
- Indicatore YPAO,
display del pannello anteriore 22
- Indicatori dei canali in ingresso,
display del pannello anteriore 23
- Indicatori del canale d'ingresso
e dei diffusori,
display del pannello anteriore 23
- Indicatori del sintonizzatore,
display del pannello anteriore 22
- Indicatori della sorgente di segnale,
display del pannello anteriore 22
- Indicatori SP A B,
display del pannello anteriore 22
- INFO, tipo di programma
Radio Data System 44
- INI.VOL., Impostazioni audio 55
- Inizializzazione dei parametri,
Menu opzioni 58
- **J**
- Jazz 37
- **L**
- Lettore CD, collegamento di 19
- Lettore DVD, collegamento di 16
- LFE/Bass out, impostazione dei diffusori 52
- LFE/BASS OUT,
Impostazioni dei diffusori 52
- LIGHT M, tipo di programma
Radio Data System 44
- Livello dei diffusori,
risultato dell'impostazione automatica ... 25
- Livello di effetto,
parametro di campo sonoro 39
- Livello diffusori 25
- Livello diffusori, Menu audio 53
- Livello DSP,
parametro di campo sonoro 39
- Livello effetti di bassa frequenza,
Menu audio 54
- LVL 25
- LVL, risultato dell'impostazione
automatica 25
- **M**
- M.O.R. M, tipo di programma
Radio Data System 44
- MANUAL SETUP, SET MENU 49
- Masterizzatore CD, collegamento 19
- Masterizzatore DVD, collegamento 16
- Masterizzatore DVD, collegamento di ... 16
- Masterizzatore MD, collegamento 19
- MAX VOL., Impostazioni audio 55
- Menu audio, Impostazione manuale 49
- Menu di ingresso,
Impostazione manuale 49
- Menu opzioni, Impostazione manuale ... 50
- Microfono ottimizzatore 24
- Microfono ottimizzatore,
impostazione automatica 24
- Modalità di ascolto notturno 35
- Modalità di decodifica,
Menu di ingresso 56
- Modalità di scelta del decodificatore,
modalità del decodificatore 56
- Modalità PTY SEEK,
informazioni Radio Data System 44
- Modello SCENE, modifica del nome 31
- Monitor televisivi, collegamento di 16
- Movie Dramatic 37
- Movie Spacious 37
- Music Enh. 2ch,
programma di campo sonoro 37
- Music Enh. 5ch,
programma di campo sonoro 37
- MUTE TYPE, Impostazioni audio 54
- **N**
- NEWS, tipo di programma
Radio Data System 44
- Nome del programma,
informazioni Radio Data System 43
- Numero di diffusori 25
- Numero di diffusori,
risultato dell'impostazione automatica ... 25
- **O**
- OPTICAL IN (2) 55
- OPTICAL IN (2), Assegnazione ingressi 55
- OPTICAL IN (3), Assegnazione ingressi 55
- Ora esatta, informazioni
Radio Data System 43
- OSD SHIFT, Impostazioni display 57
- OSD spostamento, Impostazioni display ... 57
- OSD-AMP, Impostazioni display 57
- OTHER M, tipo di programma
Radio Data System 44
- Ottimizzazione delle impostazioni dei
diffusori 24
- **P**
- PANORAMA, Parametri di campo sonoro 39
- Panorama, parametro di campo sonoro ... 39
- PLII Game 38
- PLII Movie 38
- PLII Music 38
- POP M, tipo di programma
Radio Data System 44
- Pop/Rock 37
- Presse HDMI, spinotto HDMI 15
- Presse OPTIMIZER MIC,
impostazione automatica 24
- Presse PHONES 36
- Prese AUDIO 14

Prese audio	14	SCIENCE, tipo di programma		Uso di dispositivi di memoria di massa USB, uso di un lettore audio portatile USB	46
Prese audio d'ingresso, scelta delle	33	Radio Data System	44		
Prese AUDIO, Pannello posteriore	10	Scorrimento del display del pannello anteriore, Impostazioni display	57	■ V	
Prese COAXIAL INPUT	55	Segnale di prova, equalizzatore del diffusore centrale ...	54	Valori predefiniti di fabbrica, Impostazioni avanzate	63
Prese COMPONENT VIDEO	14	Selezione, tipo di programma		VARIED, tipo di programma	
Prese COMPONENT VIDEO, collegamento delle	18	Radio Data System	44	Radio Data System	44
Prese COMPONENT VIDEO, Pannello posteriore	10	Servizio dati Enhanced Other Networks, sintonizzazione Radio Data System	45	Video di sfondo, impostazione per ingressi multicanale	57
Prese DIGITAL AUDIO COAXIAL	14	Servizio dati EON data, sintonizzazione Radio Data System	45	Virtual CINEMA DSP	38
Prese DIGITAL AUDIO OPTICAL	14	SET MENU	49	Visualizzazione di informazioni di riproduzione, dispositivi USB	47
Prese DIGITAL INPUT, Pannello posteriore	10	SIGNAL INFO, SET MENU	35	Visualizzazione di informazioni sul segnale d'ingresso	35
Prese HDMI, Pannello posteriore	10	SILENT CINEMA	38	Visualizzazione, informazioni sulle sorgenti di segnale	35
Prese MULTI CH INPUT, collegamento	19	Silenziamento	36	Volume iniziale, Impostazioni audio ...	55
Prese MULTI CH INPUT, Pannello posteriore	10	Sintonizzatore (FM/AM), Diagnostica ...	16	Volume massimo, Impostazioni audio ...	55
Prese S VIDEO	14	Sintonizzazione automatica di stazioni preselezionate, sintonizzazione FM/AM	41		
Prese S VIDEO, collegamento	18	Sintonizzazione automatica, sintonizzazione FM/AM	40	■ W	
Prese S VIDEO, collegamento di	18	Sintonizzazione in AM	40	W-1:OUT OF PHASE, messaggio di errore di impostazione automatica	68
Prese SUBWOOFER OUTPUT, Pannello posteriore	10	Sintonizzazione in FM	40	W-2:DISTANCE ERROR, messaggio di errore di impostazione automatica	68
Prese VIDEO	14	Sintonizzazione manuale di stazioni preselezionate, sintonizzazione FM/AM	41	W-3:LEVEL ERROR, messaggio di errore di impostazione automatica	68
Prese video	14	Sintonizzazione manuale, sintonizzazione FM/AM	40	WIRING/LEVEL	25
Prese VIDEO AUX, pannello anteriore	20	Sintonizzazione Radio Data System	43	WIRING/LEVEL, impostazione automatica	25
Prese VIDEO, Pannello posteriore	10	SIZE	25		
PRESET, Impostazioni avanzate	63	SIZE, impostazione automatica	25	■ Y	
Pro Logic	38	SP	25	Yamaha Parametric Room Acoustic Optimizer	24
Procedure di riproduzione USB	46	SP, Gamma dinamica	54	YPAO	24
Programmi di campo sonoro in cuffia ...	38	SP, risultato dell'impostazione automatica ...	25	YPAO (Yamaha Parametric Room Acoustic Optimizer)	24
Protezione della memoria, Menu opzioni ...	57	SPEAKER, Livello effetti di bassa frequenza	54		
PS, informazioni Radio Data System ...	43	Spegnimento	21	■ Z	
PTY, informazioni Radio Data System ...	43	Stili di riproduzione USB	58	Zone B	33
Puro suono stereo hi-fi	34	STRAIGHT	38		
		SUBWOOFER PHASE, Impostazioni dei diffusori	52		
■ R		SUR. L/R SP, Impostazioni dei diffusori ...	52		
Regolazione dei toni	34				
Regolazione del livello dei diffusori ...	34	■ T			
Reinizializzazione del sistema	70	Telecomando, diagnostica	70		
Riduzione del volume, Menu di ingresso	56	Televisione via cavo, collegamenti	16		
Riproduzione di sorgenti video in sottofondo	36	Terminali SPEAKERS, Pannello posteriore	10		
Riproduzione in cuffia di sorgenti multicanale	38	TEST, equalizzatore del diffusore centrale ...	54		
ROCK M, tipo di programma		Testi radio, informazioni			
Radio Data System	44	Radio Data System	43		
RT, informazioni Radio Data System	43	Timer di spegnimento	36		
		Tipo di programma, informazioni Radio Data System	43		
■ S		TV Sports	37		
SAMPLING, Informazioni sulle sorgenti di segnale	35				
Scelta dell'audio, menu opzioni	58	■ U			
Scelta di stazioni preselezionate, sintonizzazione FM/AM	42	UNIT, Distanza diffusori	53		
Scelta modello SCENE	28	Unità, distanza diffusori	53		
Scelta, modello SCENE	28	Unplug HP!, messaggio di errore di impostazione automatica	67		
Scelta, stazioni preselezionate, sintonizzazione FM/AM	42	USB, diagnostica	69		
SCENE 1	8				
SCENE 2	8				
SCENE 3	8				
SCENE 4	9				

Garanzia limitata per l'Area Economica Europea (AEE) e la Svizzera

Vi ringraziamo per aver scelto un prodotto Yamaha. Nel caso raro in cui il vostro prodotto abbia bisogno di riparazioni in garanzia, entrare in contatto con il negozio in cui era stato acquistato. Se si avessero difficoltà, entrare in contatto con il rappresentante di Yamaha per il proprio paese. Sono disponibili maggiori dettagli nel nostro sito (<http://www.yamaha-hifi.com/> o <http://www.yamaha-uk.com/>, per i residenti nel Regno Unito).

Il prodotto viene garantito esente da difetti di fabbricazione e di materiali per un periodo di due anni a partire dalla data di acquisto originale. Yamaha si impegna, entro i limiti delle condizioni illustrate di seguito, a riparare (o sostituire, a discrezione esclusiva di Yamaha) il prodotto difettoso o qualsiasi sua parte senza alcun addebito per le parti o per il lavoro. Yamaha si riserva il diritto di sostituire un prodotto con uno di tipo, valore e/o condizione simile nel caso un modello particolare non sia più in produzione o sia considerato troppo costoso da riparare.

Condizioni della garanzia

1. La fattura o ricevuta originale di pagamento (recante la data di acquisto, il numero di codice del prodotto e il nome del negozio di acquisto DEVE accompagnare sempre il prodotto difettoso unita ad una dichiarazione descrivente il problema accusato. In mancanza di prova esaustiva dell'avvenuto acquisto, Yamaha si riserva in diritto di rifiutare di fornire riparazioni gratuite ed il prodotto può venire restituito a spese dell'utente.
2. Il prodotto DEVE esser stato acquistato da un rivenditore Yamaha AUTORIZZATO all'interno dell'Area Economica Europea (EEA) o in Svizzera.
3. Il prodotto non deve esser modificato o alterato se non dietro autorizzazione scritta di Yamaha.
4. Quanto segue viene escluso dalla presente garanzia:
 - a. Manutenzione periodica e riparazioni o sostituzione di pezzi dovute a normale invecchiamento.
 - b. Danni risultato di:
 - (1) Riparazioni eseguite dal cliente stesso o da terze parti non autorizzate.
 - (2) Imballaggio o trattamento inadeguato nel corso della spedizione del prodotto da parte del cliente. Tener presente che, al momento dell'invio del prodotto per riparazioni, è responsabilità del cliente l'assicurarsi che questo sia imballato adeguatamente.
 - (3) L'uso scorretto, compresi ma senza limitazioni (a) il mancato uso del prodotto per il suo scopo previsto o in accordo con le istruzioni di Yamaha per l'uso corretto, la manutenzione e la conservazione e (b) l'installazione o uso del prodotto in modo non conforme agli standard tecnici e di sicurezza in vigore nel paese di uso.
 - (4) Gli incidenti, i fulmini, l'acqua, gli incendi, la ventilazione scorretta, la perdita di acido dalle batterie o qualsiasi altra causa non sotto il controllo di Yamaha.
 - (5) Difetti di un sistema nel quale il prodotto è stato incorporato e/o incompatibilità con prodotti di terze parti.
 - (6) L'uso di un prodotto importato nella EEA e/o in Svizzera, non prodotto da Yamaha, nel caso il prodotto non sia conforme agli standard tecnici o di sicurezza del paese di uso e/o alle caratteristiche tecniche standard dei prodotti Yamaha da vendersi nell'AEE e/o in Svizzera.
 - (7) Prodotti non legati al campo AV (Audio Video).
(I prodotti soggetti allo "Yamaha AV Guarantee Statement" sono definiti nel sito <http://www.yamaha-hifi.com/>, o <http://www.yamaha-uk.com/> nel caso dei residenti nel Regno Unito.)
5. Dove i termini della garanzia differiscono fra il paese di acquisto e il paese di uso del prodotto, vale la garanzia del paese di uso.
6. Yamaha non può venire considerata responsabile di perdite o danni, diretti, indiretti, consequenziali o di altro tipo, se non in termini di riparazione o sostituzione del prodotto.
7. Fare una copia di riserva di impostazioni o dati personalizzati, dato che Yamaha non può venire considerata responsabile di qualsiasi alterazione o perdita di tali impostazioni o dati.
8. Questa garanzia non influenza i diritti statuari dell'utente stabiliti dalle leggi applicabili in vigore o i diritti sul negoziante derivanti dal contratto di vendita/acquisto.

Precaución: Lea las indicaciones siguientes antes de utilizar este aparato.

- 1 Para asegurar el mejor rendimiento de este aparato, lea atentamente este manual. Y luego guárdelo en un lugar seguro para poder consultarlo en el futuro en caso de ser necesario.
- 2 Instale este sistema de sonido en un lugar bien ventilado, fresco, seco y limpio, alejado de la luz solar directa, fuentes de calor, vibración, polvo, humedad y/o frío. Deje un espacio de ventilación de 30 cm como mínimo en la parte superior de la unidad, 20 cm por los lados derecho e izquierdo y 20 cm por la parte trasera.
- 3 Coloque este aparato lejos de otros aparatos eléctricos, motores o transformadores, para evitar así los ruidos de zumbido.
- 4 No exponga este aparato a cambios bruscos de temperaturas, del frío al calor, ni lo coloque en lugares muy húmedos (una habitación con deshumidificador, por ejemplo), para impedir así que se forme condensación en su interior, lo que podría causar una descarga eléctrica, un incendio, daños en el aparato y/o lesiones a las personas.
- 5 Evite instalar este aparato en un lugar donde puedan caerle encima objetos extraños o donde quede expuesto al goteo o a la salpicadura de líquidos. Encima de este aparato no ponga:
 - Otros componentes, porque pueden causar daños y/o decoloración en la superficie de este aparato.
 - Objetos con fuego (velas, por ejemplo), porque pueden causar un incendio, daños en el aparato y/o lesiones a las personas.
 - Recipientes con líquidos, porque pueden caerse y derramar el líquido, causando descargas eléctricas al usuario y/o dañando el aparato.
- 6 No tape este aparato con un periódico, mantel, cortina, etc. para no impedir el escape del calor. Si aumenta la temperatura en el interior del aparato, esto puede causar un incendio, daños en el aparato y/o lesiones a las personas.
- 7 No enchufe este aparato a una toma de corriente hasta después de haber terminado todas las conexiones.
- 8 No ponga el aparato al revés. Podría recalentarse y posiblemente causar daños.
- 9 No utilice una fuerza excesiva con los conmutadores, los controles y/o los cables.
- 10 Cuando desconecte el cable de la alimentación de la toma de corriente, sujete la clavija y tire de ella; no tire del propio cable.
- 11 No limpie este aparato con disolventes químicos porque podría estropear el acabado. Utilice un paño limpio y seco para limpiar el aparato.
- 12 Utilice solamente la tensión especificada en este aparato. Utilizar el aparato con una tensión superior a la especificada resulta peligroso y puede producir un incendio, daños en el aparato y/o lesiones a las personas. Yamaha no se hará responsable de ningún daño debido al uso de este aparato con una tensión diferente de la especificada.
- 13 Para impedir daños debidos a relámpagos, desconecte el cable de alimentación de la toma de corriente durante una tormenta eléctrica.
- 14 No intente modificar ni arreglar este aparato. Póngase en contacto con el personal de servicio Yamaha cualificado cuando necesite realizar alguna reparación. La caja no deberá abrirse nunca por ninguna razón.
- 15 Cuando no piense utilizar este aparato durante mucho tiempo (es decir, cuando se ausente de casa por vacaciones, etc.) desconecte el cable de alimentación de la toma de corriente.
- 16 Instale esta unidad cerca de la toma de CA y donde se pueda alcanzar fácilmente la clavija de alimentación de CA.
- 17 Asegúrese de leer la sección “Solución de problemas” antes de dar por concluido que su aparato está averiado.
- 18 Antes de trasladar este aparato, pulse STANDBY/ON para ponerlo en el modo de espera, y luego desconecte el cable de alimentación de CA de la toma de corriente.
- 19 Las pilas no deberán exponerse a un calor excesivo como, por ejemplo, la luz solar directa, el fuego o algo similar.
- 20 La presión acústica excesiva de los auriculares puede causar pérdida auditiva.

ADVERTENCIA

PARA REDUCIR EL RIESGO DE INCENDIO O DESCARGA ELÉCTRICA, NO EXPONGA ESTA UNIDAD A LA LLUVIA NI A LA HUMEDAD.

Esta unidad no se desconectará de la fuente de alimentación de CA siempre que esté conectada a la toma de corriente, aunque esta unidad se apague a sí misma con STANDBY/ON. A este estado se le llama modo de espera. Y en dicho estado, esta unidad ha sido diseñada para que consuma una cantidad de corriente muy pequeña.



Este símbolo sigue la normativa de la UE 2002/96/EC.

Este símbolo significa que el equipamiento eléctrico y electrónico y sus residuos no deben desecharse junto con la basura doméstica. Le rogamos que haga caso de la normativa local y no deseche los productos viejos junto con la basura doméstica.

Índice

INTRODUCCIÓN

Características	2
Primeros pasos	3
Guía de inicio rápido	4
Preparación: Verifique los elementos	4
Paso 1: Instalación de sus altavoces	5
Paso 2: Conecte su reproductor DVD y otros componentes	6
Paso 3: Conecte la alimentación y pulse el botón SCENE 1	8
¿Qué quiere hacer con esta unidad?	9

PREPARACIÓN

Conexiones	10
Panel trasero	10
Colocación de los altavoces	11
Conexión de altavoces	12
Información sobre jacks y clavijas de cables	14
Información activada HDMI™	15
Conexión de componentes de vídeo	16
Conexión de componentes de audio	19
Uso de los jacks VIDEO AUX del panel delantero	20
Conexión de antenas de FM y AM	20
Conexión del cable de alimentación	21
Encendido y apagado de esta unidad	21
Visualizador del panel delantero	22
Optimización de los ajustes de los altavoces para su habitación de escucha	24
Utilización AUTO SETUP	24

FUNCIONAMIENTO BÁSICO

Selección de plantillas SCENE	28
Selección de la plantilla SCENE deseada	28
Creación de sus plantillas SCENE originales	31
Reproducción	32
Operaciones básicas	32
Operaciones adicionales	33
Programas de campos acústicos	37
Descripciones de programas de campos acústicos	37
Sintonización de FM/AM	40
Sintonización automática	40
Sintonización manual	40
Presintonización automática	41
Presintonización manual	41
Selección de emisoras presintonizadas	42
Intercambio de emisora presintonizada	42
Sintonización del sistema de datos de radio (Modelo de Europa solamente)	43
Visualización de información del sistema de datos de radio	43
Selección del tipo de programa del sistema de datos de radio (Modo PTY SEEK)	44
Uso del servicio de datos de otras redes mejoradas (EON)	45
Uso de un dispositivo de memoria USB o un reproductor de audio portátil USB	46
Operación de reproducción	46
Grabación	48

FUNCIONAMIENTO AVANZADO

SET MENU	49
Utilización SET MENU	50
1 SOUND MENU	51
2 INPUT MENU	55
3 OPTION MENU	57
Funciones del mando a distancia	59
Utilización del mando a distancia con la función SCENE	59
Control de esta unidad, un TV u otros componentes	60
Puesta de los códigos de mando a distancia	62
Ajuste avanzado	63

INFORMACIÓN ADICIONAL





Solución de problemas	64
Glosario	71
Especificaciones	73
Índice alfabético	74

APPENDIX (APÉNDICE)

(al final de este manual)

Panel delantero	i
Mando a distancia	ii
Lista de códigos de mando a distancia	iii

Acerca de este manual

-  indica un consejo para su utilización.
- Algunas operaciones se pueden llevar a cabo con los botones del panel delantero o del mando a distancia. Cuando los nombres de los botones del panel delantero y del mando a distancia sean diferentes, los nombres de los botones del mando a distancia estarán entre paréntesis.
- Este manual se imprime antes de la producción. El diseño y las especificaciones están sujetos a cambios por motivo de mejoras, etc. Si hay diferencias entre el manual y el producto, el producto tiene prioridad.
- “ **SPEAKERS**” o “ **MULTI CH IN**” (ejemplo) indica el nombre de las partes del panel delantero o del mando a distancia. Para conocer información de cada posición de las partes, consulte la hoja adjunta o las páginas de apéndices al final de este manual.
- El símbolo “ ” con el número de página indica la página de referencia correspondiente.

INTRODUCCIÓN

PREPARACIÓN

FUNCIONAMIENTO
BÁSICO

FUNCIONAMIENTO
AVANZADO

INFORMACIÓN
ADICIONAL

APPENDIX

Español

Características

Amplificador de potencia de 5 canales incorporado

- ◆ Potencia de salida RMS mínima [Canales delanteros, central y surround] 100 W (1 kHz, THD de 0,9%, 6 Ω)

Función de selección SCENE

- ◆ Plantillas SCENE de preajuste para varias situaciones
- ◆ Capacidad de personalización de plantilla SCENE

Decodificadores y circuitos DSP

- ◆ Tecnología Yamaha patentada para la creación de sonido surround de múltiples canales
- ◆ Modo Compressed Music Enhancer para mejorar la calidad del sonido de artefactos comprimidos (tal como el formato MP3) a un sonido estéreo de alta calidad
- ◆ Decodificador Dolby Digital
- ◆ Decodificador Dolby Pro Logic/Dolby Pro Logic II
- ◆ Decodificador DTS
- ◆ Virtual CINEMA DSP
- ◆ SILENT CINEMA™

Sofisticado sintonizador de FM/AM

- ◆ Sintonización aleatoria y directa de 40 emisoras presintonizadas
- ◆ Sintonización automática de emisoras presintonizadas
- ◆ Capacidad para el sistema de datos de radio (Modelo de Europa solamente)

HDMI (Interfaz multimedia de alta definición)

- ◆ Interfaz HDMI para obtener vídeo estándar, realzado o de alta definición (incluye transmisión de señal de vídeo 1080p)

Características de USB

- ◆ Puerto USB para conectar un dispositivo de memoria USB o un reproductor de audio portátil USB
- ◆ Capacidad MP3, WMA y WAV

Otras características

- ◆ YPAO (Yamaha Parametric Room Acoustic Optimizer) para la instalación automática de los altavoces
- ◆ Convertidor D/A de 192 kHz/24 bits
- ◆ Modo Direct Stereo para obtener un sonido hi-fi puro para las fuentes de 2 canales PCM y analógicas
- ◆ 6 jacks de entrada adicionales para obtener una entrada multicanal discreta
- ◆ Menús OSD (visualización en pantalla) que le permiten optimizar esta unidad para adaptarla a su sistema audiovisual individual
- ◆ Capacidad de entrada/salida de vídeo componente (3 COMPONENT VIDEO IN y 1 MONITOR OUT)
- ◆ Capacidad de entrada/salida de señal de S-vídeo
- ◆ Jacks coaxiales y ópticos para señales de audio digital
- ◆ Temporizador para dormir
- ◆ Modos de escucha nocturna de cine y música
- ◆ Mando a distancia con códigos de mando a distancia preestablecidos



Fabricado bajo licencia de Dolby Laboratories.

“Dolby”, “Pro Logic” y el símbolo con una doble D son marcas registradas de Dolby Laboratories.

SILENT™
CINEMA

“SILENT CINEMA” es una marca de fábrica de YAMAHA CORPORATION.



“HDMI”, el logotipo “HDMI” y “High-Definition Multimedia Interface” son marcas de fábrica o marcas registradas de HDMI Licensing LLC.



“DTS” y “DTS Digital Surround” son marcas registradas de DTS, Inc.

Esta unidad está equipada con tecnologías desarrolladas por Analog Devices, Inc. y otras compañías. Está terminantemente prohibido utilizar esta unidad con otros fines que no sean audiovisuales.

Primeros pasos

■ Comprobación de los accesorios suministrados

Verifique que ha recibido todos los componentes siguientes.

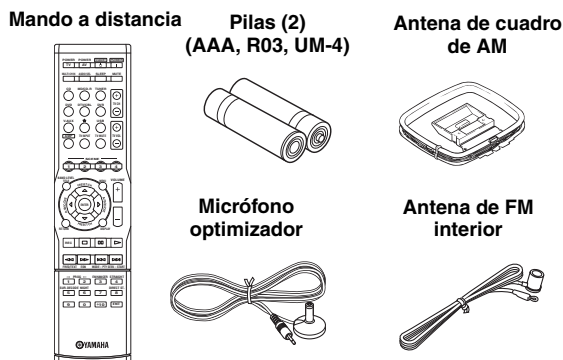

Nota

La forma de los accesorios suministrados cambia según los modelos.

■ Instalación de las pilas en el mando a distancia

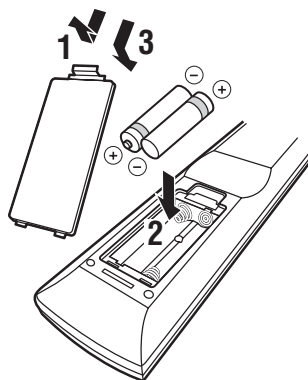

1 Quite la tapa del compartimiento de las pilas.

2 Introduzca las dos pilas suministradas (AAA, R03, UM-4) según las marcas de polaridad (+ y -) del interior del compartimiento de las pilas.

3 Cierre la tapa del compartimiento de las pilas.

Notas

- Cambie todas las pilas si nota la condición siguiente:
 - el margen de control del mando a distancia se reduce.
- No use una pila vieja junto con una nueva.
- No utilice juntas pilas de tipos diferentes (alcalinas y de manganeso, por ejemplo). Lea las indicaciones de las pilas con atención porque hay tipos diferentes que pueden tener la misma forma y color.
- Si las pilas tienen fugas, tírelas inmediatamente. Evite tocar el material que sale de las pilas o dejar que éste entre en contacto con ropas, etc. Limpie a fondo el compartimiento de las pilas antes de instalar otras nuevas.
- No tire las pilas con la basura de casa; disponga correctamente de ellas según los reglamentos de su localidad.
- Si el mando a distancia se queda sin pilas más de 2 minutos, o si las pilas agotadas quedan en su interior, el contenido de la memoria podrá borrarse. Cuando se borre la memoria, inserte pilas nuevas y establezca el código del mando a distancia.

Guía de inicio rápido

Los pasos siguientes describen la forma más sencilla de disfrutar de la reproducción de películas de DVD en su cine de casa.

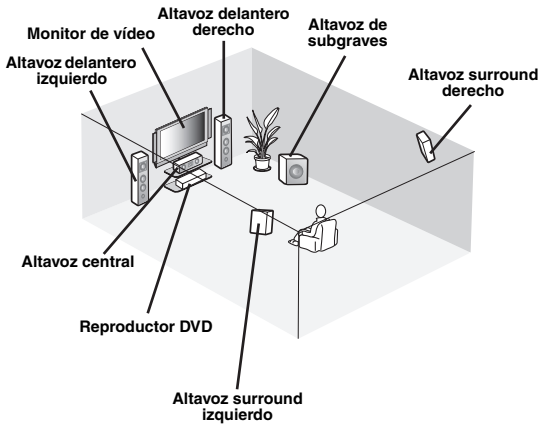

Paso 1: Instalación de sus altavoces

P. 5

Paso 2: Conecte su reproductor DVD y otros componentes

P. 6

Paso 3: Conecte la alimentación y pulse el botón SCENE 1

P. 8

¡Disfrute de la reproducción de DVD!

Preparación: Verifique los elementos

En estos pasos necesita los accesorios suministrados siguientes.

- Antena de FM interior**
- Antena de cuadro de AM**

Los elementos siguientes no se incluyen en el paquete de esta unidad.

- Altavoces**
 - Altavoces delanteros** 2
 - Altavoz central** 1
 - Altavoces surround** 2Seleccione altavoces con blindaje antimagnético. Se necesitan como mínimo dos altavoces delanteros.
- Altavoz de subgraves activo** 1
Seleccione un altavoz de subgraves activo que tenga jack de entrada RCA.
- Cables de altavoces** 5
- Cable de altavoz de subgraves** 1
Seleccione un cable RCA monofónico.
- Reproductor DVD** 1
Seleccione un reproductor DVD con jack coaxial de salida de audio digital y jack de salida de vídeo compuesto.
- Monitor de vídeo** 1
Seleccione un monitor de TV, monitor de vídeo o proyector equipado con un jack de entrada de vídeo compuesto.
- Cable de vídeo** 2
Seleccione un cable de vídeo compuesto RCA.
- Cable coaxial de audio digital** 1

Paso 1: Instalación de sus altavoces

Coloque sus altavoces en la habitación y conéctelos a esta unidad.

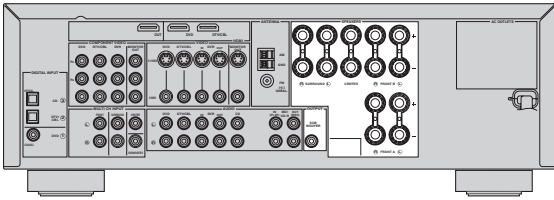

1 Coloque sus altavoces y altavoz de subgraves en la habitación.

2 Conecte los cables de altavoces a cada altavoz.

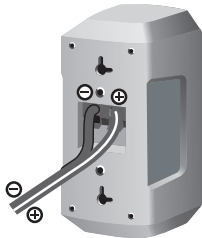

Los cables son de color o forma diferente, tal vez con una franja, ranura o resalto. Conecte el cable con franja (ranurado, etc.) a los terminales “+” (rojos) de su altavoz. Conecte el cable ordinario a los terminales “-” (negros).

3 Conecte cada cable de altavoz al terminal de altavoz correspondiente de esta unidad.

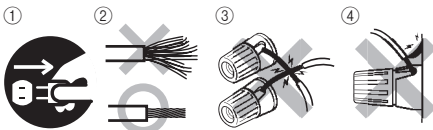

- ① Asegúrese de que esta unidad y el altavoz de subgraves estén desenchufados de las tomas de CA.
- ② Retuerza juntos los hilos expuestos de los cables de altavoces para evitar cortocircuitos.
- ③ No deje que los hilos expuestos de los cables de los altavoces se toquen entre sí.
- ④ No deje que los hilos expuestos de los cables de los altavoces toquen ninguna parte de esta unidad.

Asegúrese de conectar correctamente el canal izquierdo (L), el canal derecho (R), “+” (rojo) y “-” (negro).

Altavoces delanteros

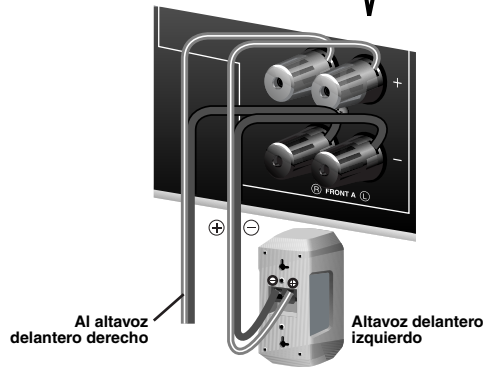
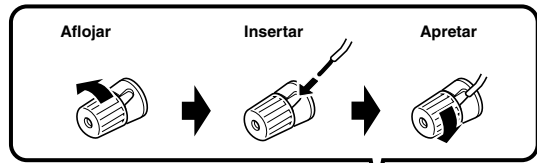

Altavoces central y surround

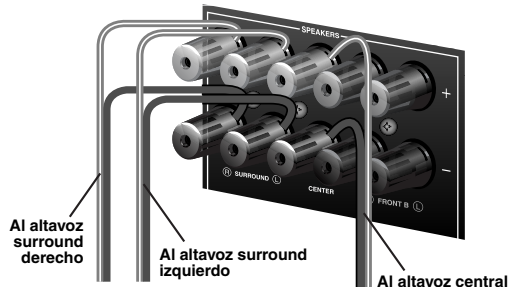

4 Conecte el cable del altavoz de subgraves al jack de entrada del altavoz de subgraves y al jack SUBWOOFER OUTPUT de esta unidad.

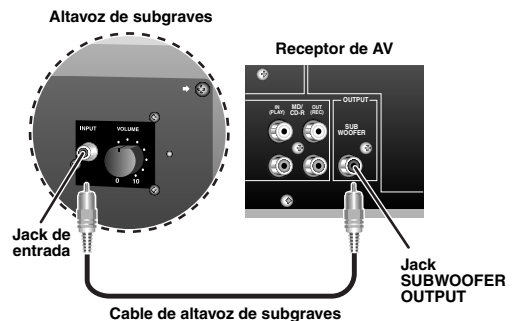

Paso 2: Conecte su reproductor DVD y otros componentes

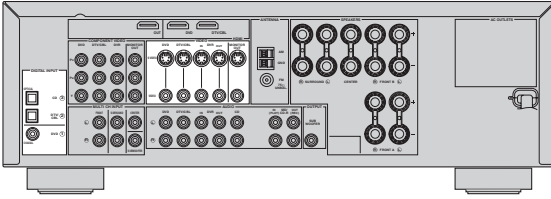

Asegúrese de que esta unidad y el reproductor DVD estén desenchufados de las tomas de CA.

- 1 Conecte el cable coaxial de audio digital al jack coaxial de salida de audio digital de su reproductor DVD y al jack DVD DIGITAL INPUT COAXIAL de esta unidad.

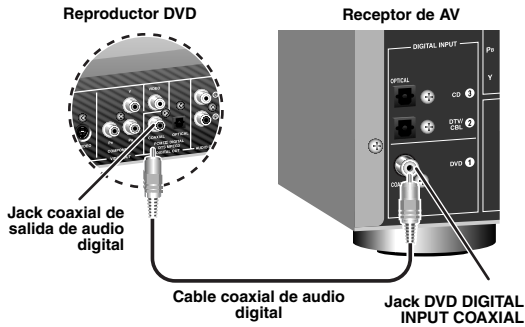

- 2 Conecte el cable de vídeo al jack de salida de vídeo compuesto de su reproductor DVD y al jack DVD VIDEO de esta unidad.

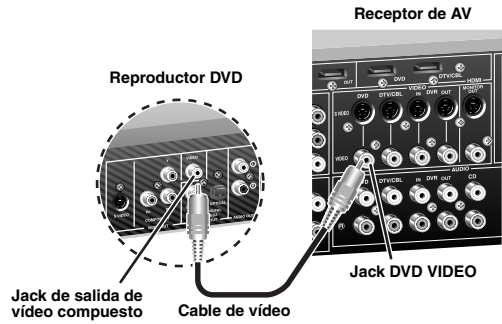

- 3 Conecte el cable de vídeo al jack de entrada de vídeo de su monitor de vídeo y al jack VIDEO MONITOR OUT de esta unidad.

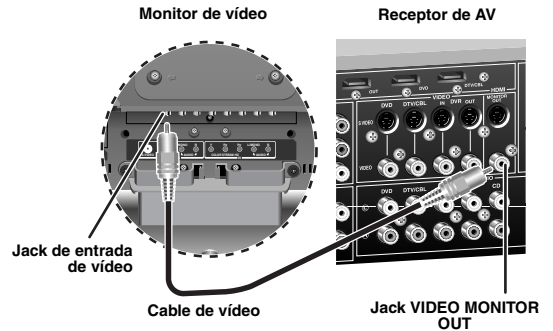

4 Conecte las antenas de FM y AM a esta unidad.

Vea la página 20 para conocer detalles.

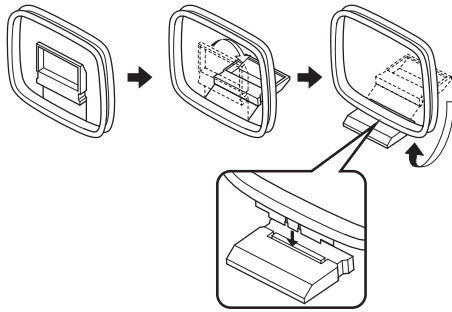

Antena de cuadro de AM

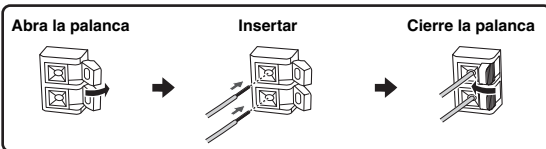
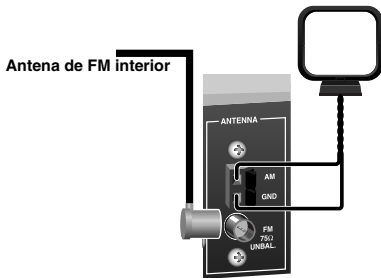

El cable de la antena de cuadro de AM no tiene ninguna polaridad, pudiendo usted conectarlo por cualquiera de sus extremos al terminal AM y GND.

Nota

La forma de los terminales de AM y GND puede cambiar dependiendo de la unidad.

5 Conecte la clavija de alimentación de esta unidad y otros componentes a las tomas de CA.



Esta unidad está equipada con AC OUTLETS para suministrar alimentación a los otros componentes. Vea la página 21 para conocer detalles.

■ Para hacer más conexiones

- **Uso de otras combinaciones de altavoces** P. 12
- **Conexión a un monitor de vídeo** P. 16
- **Conexión de un reproductor DVD** P. 16
- **Conexión de una grabadora DVD** P. 16
- **Conexión de sintonizador de TV por cable o satélite** P. 16
- **Conexión de un reproductor CD y una grabadora MD** P. 19
- **Conexión de un reproductor DVD mediante conexión multicanal de audio analógico** P. 19
- **Uso de los jacks VIDEO AUX del panel delantero** P. 20
- **Conexión de una antena exterior de FM/AM** P. 20
- **Uso del jack USB del panel delantero** P. 46

Paso 3: Conecte la alimentación y pulse el botón SCENE 1

- 1 Encienda el monitor de vídeo conectado a esta unidad.
- 2 Pulse ① **STANDBY/ON** en el panel delantero.



Nota

En el modo de espera, esta unidad consume un poco de energía para recibir señales infrarrojas del mando a distancia.

- 3 Pulse ⑩ **SCENE 1**.
“DVD Movie Viewing” aparece en el visualizador del panel delantero, y esta unidad optimiza automáticamente su propio estado para la reproducción del DVD.



El indicador del botón SCENE seleccionado se enciende mientras esta unidad está en el modo SCENE.

- 4 Inicie la reproducción del DVD deseado en su reproductor.
- 5 Gire ⑧ **VOLUME** para ajustar el volumen.



Nota

Cuando cambia la fuente de entrada o el programa de campo acústico, el modo SCENE se desactiva, y el indicador del botón SCENE seleccionado se apaga.

■ Uso de los otros botones SCENE

En los casos siguientes, pruebe a pulsar el botón SCENE correspondiente para disfrutar de la reproducción de las fuentes deseadas.

Caso A: “Quiero escuchar un disco de música reproducido por el reproductor DVD conectado...”

➔ Pulse ⑫ **SCENE 2** (o ⑬ **SCENE 2**) para seleccionar “Music Disc Listening”.

Caso B: “Quiero ver un programa de TV...”

➔ Pulse ⑭ **SCENE 3** (o ⑮ **SCENE 3**) para seleccionar “TV Viewing”.

Nota

Para usar la plantilla “TV Viewing” tendrá que conectar de antemano un sintonizador de TV por cable o satélite a esta unidad. Vea la página 16 para conocer detalles.

Caso C: “Quiero escuchar un programa de música de una emisora de radio de FM...”

➔ Pulse **16 SCENE 4** (o **E SCENE 4**) para seleccionar “Radio Listening”.

Notas

- Para usar la plantilla “Radio Listening” tendrá que sintonizar de antemano la emisora de radio deseada. Vea las páginas 40 a 42 para conocer la información de sintonización.
- Para obtener la mejor recepción posible, oriente la antena de cuadro de AM conectada, o ajuste la posición del extremo de la antena interior de FM.



Si no puede encontrar la ubicación deseada podrá seleccionar y cambiar la plantilla SCENE asignada para los botones SCENE. Vea la página 28 para conocer detalles.

■ **Después de usar esta unidad...**

Pulse **1 STANDBY/ON** en el panel delantero para poner esta unidad en el modo de espera.



Esta unidad se pone en el modo de espera. En el modo de espera, esta unidad consume un poco de energía para recibir señales infrarrojas del mando a distancia. Para encender esta unidad estando en el modo de espera, pulse **1 STANDBY/ON** (o **M POWER**). Vea la página 21 para conocer detalles.

Nota

En el modo de espera, esta unidad consume un poco de energía para recibir señales infrarrojas del mando a distancia.

¿Qué quiere hacer con esta unidad?

■ **Personalización de las plantillas SCENE**

- **Uso de varias plantillas SCENE** P. 28
- **Creación de sus plantillas SCENE originales** P. 31

■ **Uso de varias fuentes de entrada**

- **Controles básicos de esta unidad** P. 32
- **Disfrute de programas de radio de FM/AM** P. 40
- **Uso de su dispositivo portátil USB con esta unidad** P. 46

■ **Uso de varias funciones de sonido**

- **Uso de varios programas de campos acústicos** P. 37
- **Uso del modo directo puro para obtener sonido de alta calidad** P. 34
- **Personalización de programas de campos acústicos** P. 39

■ **Ajuste de los parámetros de esta unidad**

- **Optimización automática de los parámetros de los altavoces para su habitación de escucha (AUTO SETUP)** P. 24
- **Ajuste manual de varios parámetros de esta unidad** P. 49
- **Ajuste del mando a distancia** P. 59
- **Ajuste de parámetros avanzados** P. 63

■ **Características adicionales**

- **Apagado automático de esta unidad** P. 36

Conexiones

Panel trasero

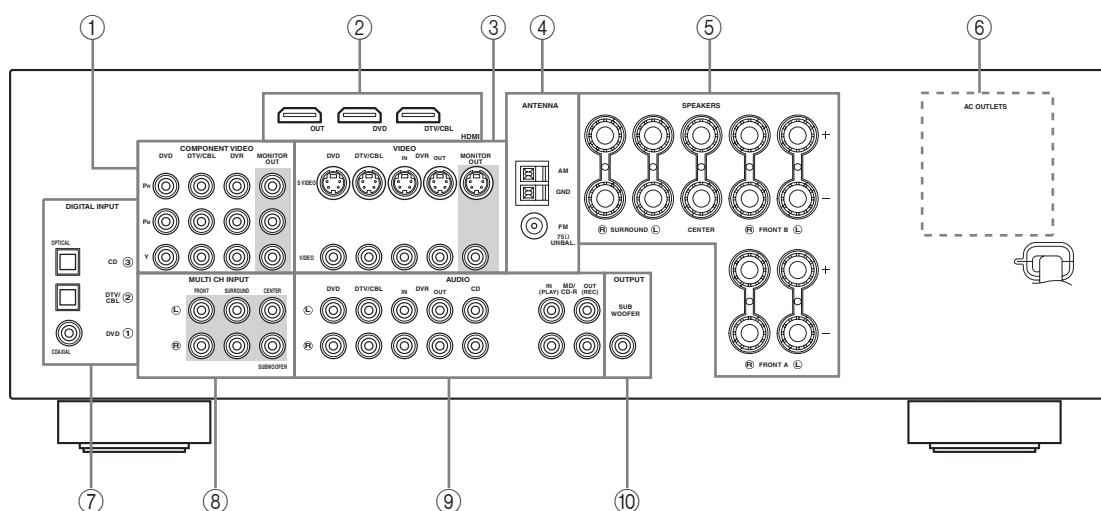

① Jacks COMPONENT VIDEO

Vea la página 18 para conocer información de conexión.

② Jacks HDMI

Vea la página 17 para conocer información de conexión.

③ Jacks VIDEO

Vea las páginas 16 y 18 para conocer información de conexión.

④ Terminales ANTENNA

Vea la página 20 para conocer información de conexión.

⑤ Terminales SPEAKERS

Vea la página 12 para conocer información de conexión.

⑥ AC OUTLETS

Vea la página 21 para conocer información de conexión.

⑦ Jacks DIGITAL INPUT

Vea las páginas 16 y 19 para conocer información de conexión.

⑧ Jacks MULTI CH INPUT

Vea la página 19 para conocer información de conexión.

⑨ Jacks AUDIO

Vea las páginas 16 y 19 para conocer información de conexión.

⑩ Jack SUBWOOFER OUTPUT

Vea la página 12 para conocer información de conexión.

Colocación de los altavoces

La disposición de los altavoces de abajo muestra la colocación de los altavoces que nosotros recomendamos. Puede utilizarla para disfrutar de CINEMA DSP y fuentes de audio de múltiples canales.

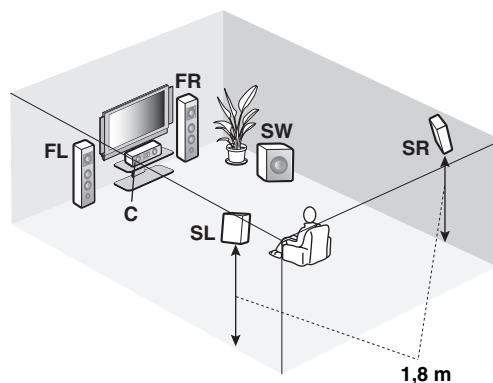
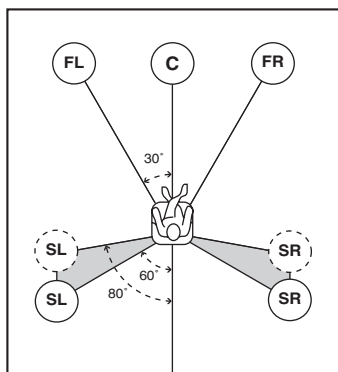

Altavoces delanteros izquierdo y derecho (FL y FR)

Los altavoces delanteros son la fuente principal de sonidos y efectos. Coloque estos altavoces a distancias iguales de la posición de escucha ideal. La distancia de cada altavoz a cada lado del monitor de vídeo debe ser la misma.

Altavoz central (C)

El altavoz central es para los sonidos del canal central (diálogos, voces, etc.). Si por alguna razón no es práctico utilizar un altavoz central, no lo utilice. Sin embargo, con el sistema completo se obtienen los mejores resultados.

Altavoces surround izquierdo y derecho (SL y SR)

Los altavoces surround son para efectos y sonidos surround.

Altavoz de subgraves (SW)

La utilización de un altavoz de subgraves con amplificador incorporado como, por ejemplo, el Yamaha Active Servo Processing Subwoofer System, no sólo es eficaz para reforzar las frecuencias de los graves de cualquier canal o todos ellos, sino que también lo es para reproducir sonido de alta fidelidad del canal LFE (efecto de frecuencia baja) incluido en las fuentes Dolby Digital y DTS. La posición del altavoz de subgraves no es crítica, porque los sonidos graves bajos no son muy direccionales. Pero es mejor colocarlo cerca de los altavoces delanteros. Gírelo un poco hacia el centro de la habitación para reducir el reflejo de las paredes.

Conexión de altavoces

Asegúrese de conectar correctamente el canal izquierdo (L), el canal derecho (R), “+” (rojo) y “-” (negro). Si las conexiones tienen defectos, esta unidad no podrá reproducir bien las fuentes de entrada.

Precaución

- Antes de conectar los altavoces, asegúrese de que esta unidad esté apagada (vea la página 21).
- No deje que los cables desnudos de los altavoces se toquen entre sí o toquen cualquier parte metálica de esta unidad. Esto podría dañar esta unidad y/o los altavoces.
- Utilice altavoces con blindaje antimagnético. Si este tipo de altavoz aún crea interferencia con el monitor, separe los altavoces del monitor.
- Utilice altavoces con la impedancia especificada mostrada en el panel trasero de esta unidad.

Nota

Un cable de altavoz consiste realmente en un par de cables aislados uno junto al otro. Los cables son de color o forma diferente, tal vez con una franja, ranura o resalto. Conecte el cable con franja (ranurado, etc.) a los terminales “+” (rojos) de esta unidad y de su altavoz. Conecte el cable ordinario a los terminales “-” (negros).

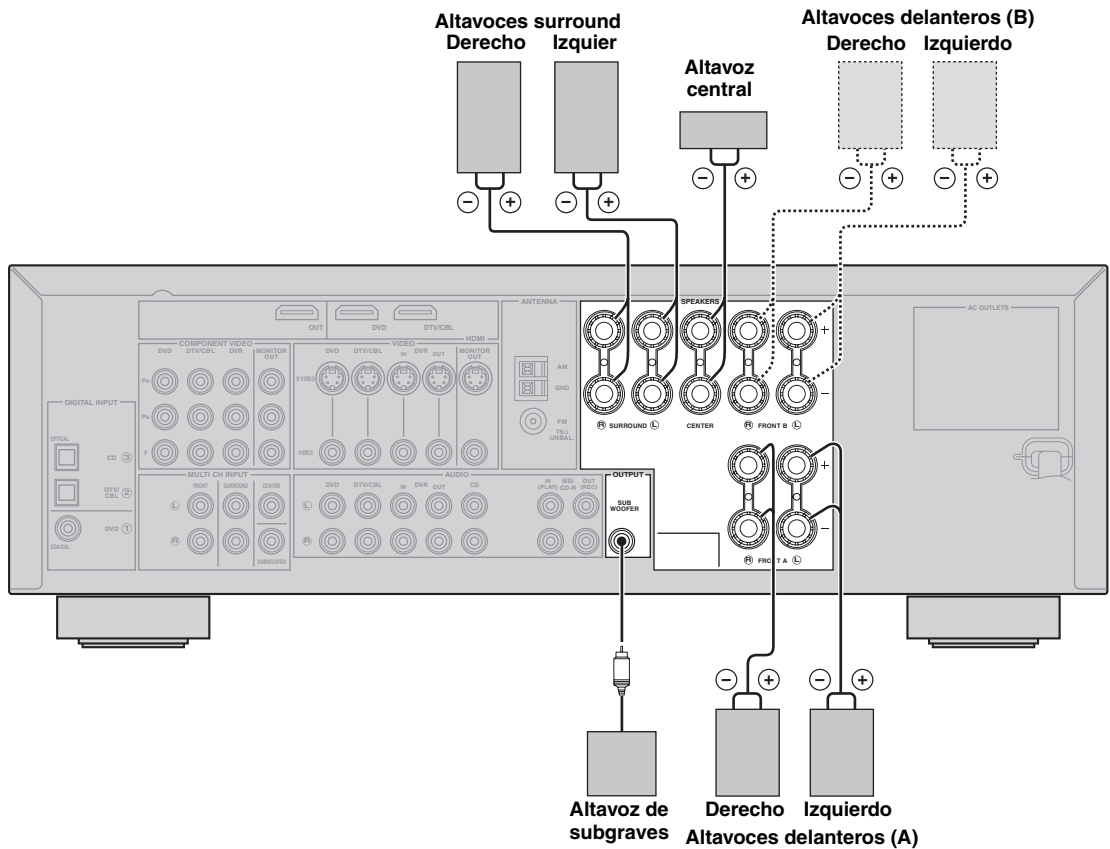

■ Antes de conectar al terminal SPEAKERS

Un cable de altavoz consiste realmente en un par de cables aislados uno junto al otro. Los cables son de color o forma diferente, tal vez tienen una franja, ranura o resaltos. Conecte el cable con franja (ranurado, etc.) a los terminales “+” (rojos) de esta unidad y de su altavoz. Conecte el cable ordinario a los terminales “-” (negros).

Quite aproximadamente 10 mm de aislamiento del extremo de cada cable de altavoz y luego retuerza juntos los hilos pelados del cable para evitar cortocircuitos.

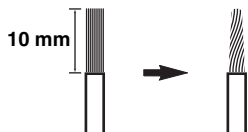

■ Conexión a los terminales SPEAKERS

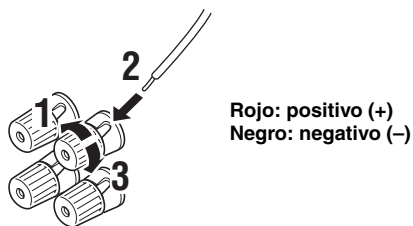

- 1** Afloje la perilla.
- 2** Inserte el extremo pelado del cable del altavoz en el agujero del terminal.
- 3** Apriete la perilla para asegurar el cable.

Información sobre jacks y clavijas de cables

Jacks de audio y clavijas de cables

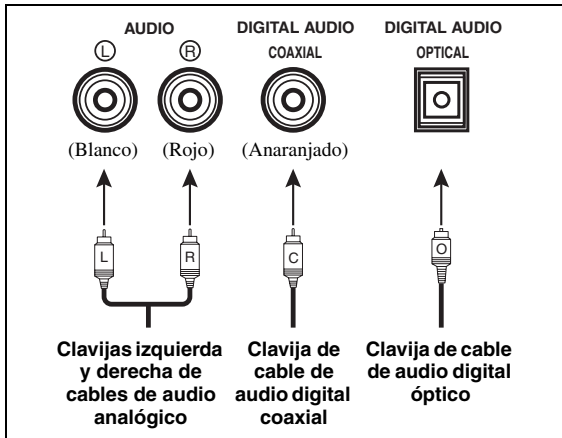

Jacks de vídeo y clavijas de cables

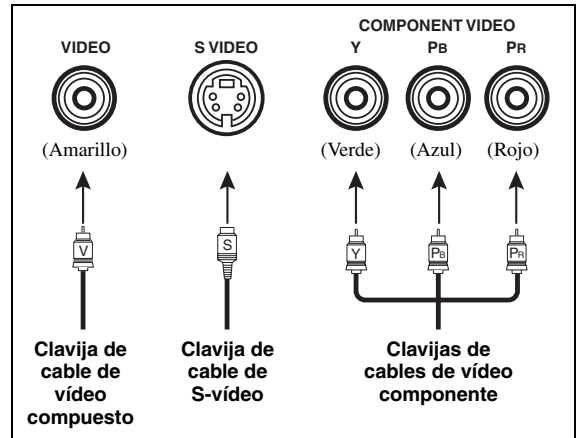

■ Jacks de audio

Esta unidad tiene tres tipos de jacks de audio. La conexión depende de la disponibilidad de jacks de audio en sus otros componentes.

Jacks AUDIO

Para señales de audio analógico convencional transmitido por cables de audio analógico izquierdo y derecho. Conecte las clavijas rojas a los jacks derechos y las blancas a los izquierdos.

Jacks DIGITAL AUDIO COAXIAL

Para señales de audio digital transmitidas por cables de audio digital coaxiales.

Jacks DIGITAL AUDIO OPTICAL

Para señales de audio digital transmitidas por cables de audio digital ópticos.

Notas

- Puede utilizar los jacks digitales para introducir PCM, Dolby Digital y series de bits DTS. Todos los jacks de entrada digital son compatibles con señales digitales con una frecuencia de muestreo de hasta 96 kHz.
- Esta unidad maneja independientemente señales digitales y analógicas. Por lo tanto, las señales de audio introducidas en los jacks digitales no salen por los jacks AUDIO OUT (REC) analógicos.
- Quite la tapa del jack óptico antes de conectar el cable de audio digital óptico. No tire la tapa. Cuando no utilice el jack óptico, asegúrese de volver a poner la tapa. Esta tapa protege el jack contra el polvo.



■ Jacks de vídeo

Esta unidad tiene tres tipos de jacks de vídeo. La conexión depende de la disponibilidad de jacks de entrada en su monitor de vídeo.

Jacks VIDEO

Para señales de vídeo compuesto convencional transmitidas por cables de vídeo compuesto.

Jacks S VIDEO

Para señales S-vídeo, separadas en señales de vídeo de luminancia (Y) y crominancia (C) y transmitidas por conductores separados de cables S-vídeo.

Jacks COMPONENT VIDEO

Para señales de vídeo componente, separadas en señales de vídeo de luminancia (Y) y crominancia (PB, PR) y transmitidas por conductores separados de cables de vídeo componente.

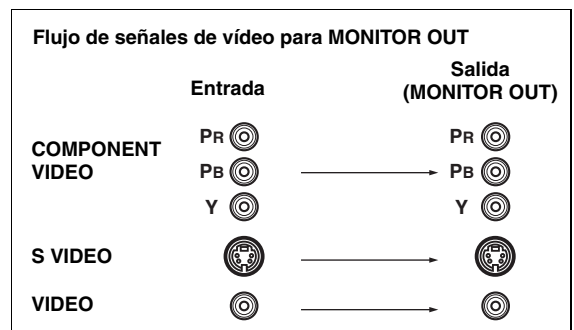

Nota

La señal OSD sólo salen a los jacks DVR OUT (REC).

Información activada HDMI™

Las señales de audio introducidas por el jack HDMI no salen por ningún terminal de altavoz, salen por el monitor de vídeo conectado.

Para disfrutar del sonido de los altavoces conectados a esta unidad,

- haga una conexión analógica o digital además de la conexión HDMI (vea la página 16).
- silencie el sonido del monitor de vídeo conectado.

Puede reproducir imágenes conectando su monitor de vídeo y componente de fuente de vídeo a esta unidad utilizando las conexiones HDMI.

En ese caso, las señales de audio/vídeo procedentes del componente conectado (un reproductor DVD, etc.) salen al monitor de vídeo conectado sólo cuando esta unidad está encendida y preparada para la fuente de entrada (DVD o DTV/CBL).

Además, las señales de audio/vídeo disponibles dependen de la especificación del monitor de vídeo conectado. Consulte el manual de instrucciones de cada componente conectado.

■ Jack HDMI y clavija de cable

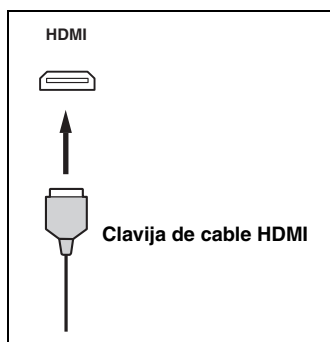

- Recomendamos usar un cable HDMI de menos de 5 metros que tenga impreso el logotipo HDMI.
- Use un cable de conversión (jack HDMI ↔ jack DVI-D) para conectar esta unidad a otros componentes DVI.

Conexión de componentes de vídeo

Conecte los componentes de vídeo de la forma siguiente.



También puede conectar un monitor de vídeo, reproductor DVD, TV digital y TV por cable a esta unidad utilizando las conexiones S VIDEO o COMPONENT VIDEO (vea la página 17).



Asegúrese de que esta unidad y otros componentes estén desenchufados de las tomas de CA.

■ Conexión de un monitor de vídeo y reproductor DVD

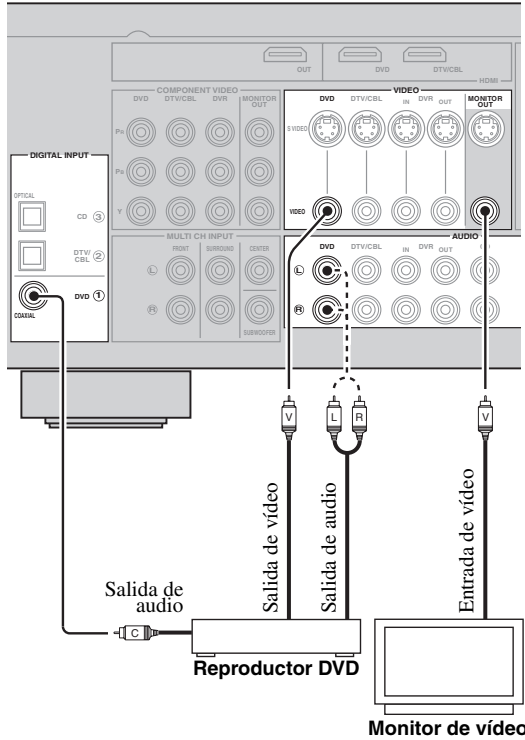

———— indica las conexiones recomendadas

----- indica las conexiones alternativas

■ Conexión de un sintonizador de TV por cable/satélite y un reproductor DVD

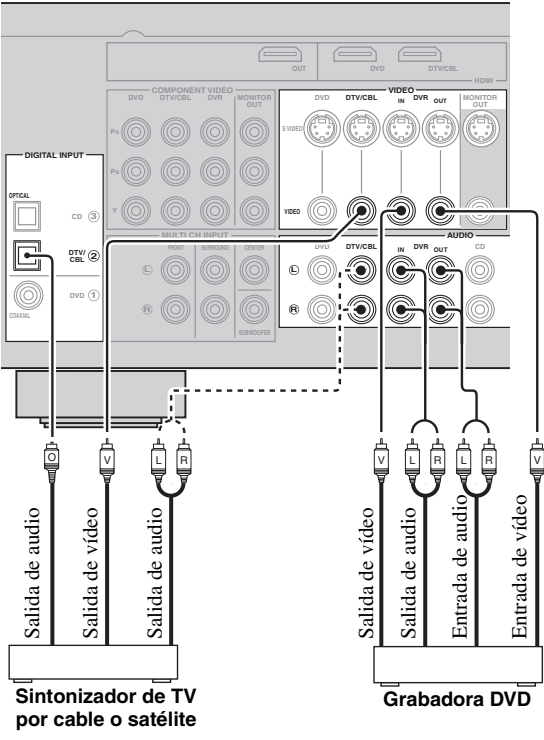

———— indica las conexiones recomendadas

----- indica las conexiones alternativas

Conexión COMPONENT VIDEO

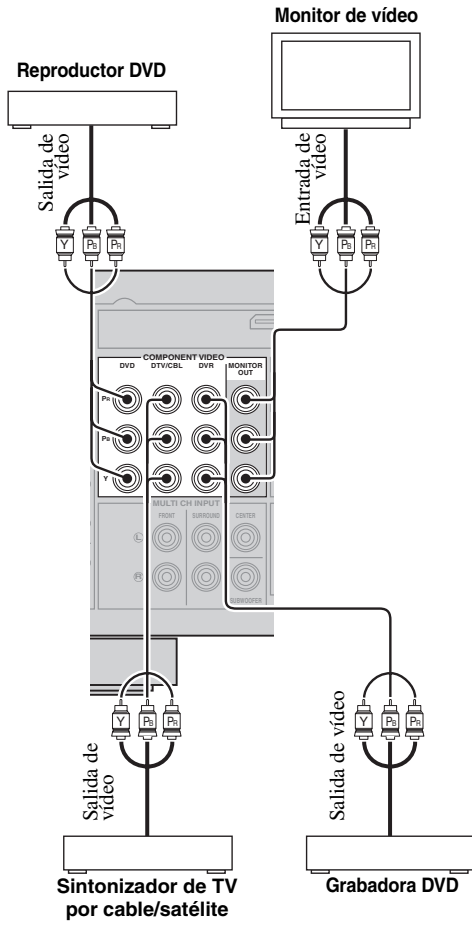

Conexión S VIDEO

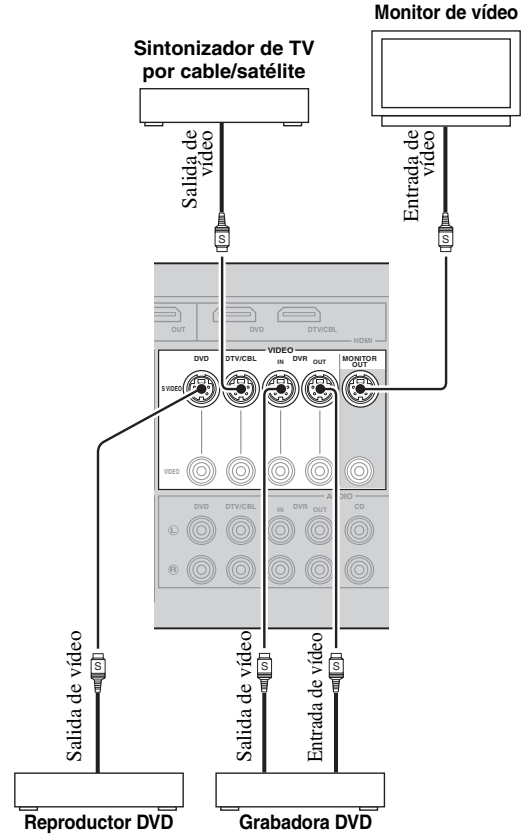

Conexión de componentes de audio

Conecte los componentes de audio de la forma siguiente.

■ Conexión de un reproductor CD y una grabadora CD/grabadora MD

Nota

Cuando conecte su reproductor CD a través de una conexión analógica y digital, tendrá prioridad la señal introducida por el jack DIGITAL INPUT.



Asegúrese de que esta unidad y otros componentes estén desenchufados de las tomas de CA.

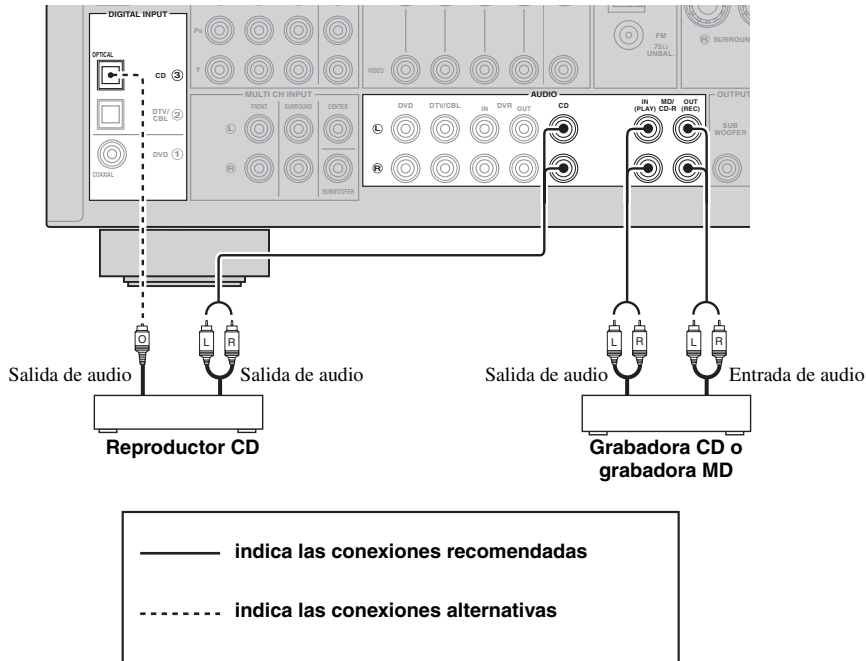

■ Conexión a los jacks MULTI CH INPUT

Esta unidad está equipada con 6 jacks de entrada adicionales (FRONT L/R, SURROUND L/R, CENTER y SUBWOOFER) para la entrada de múltiples canales discretos de un reproductor multiformato, decodificador externo o procesador de sonido. Conecte los jacks de salida de su reproductor multiformato o decodificador externo a los jacks MULTI CH INPUT. Asegúrese de que los jacks de salida derecho e izquierdo coincidan con los jacks de entrada derecho e izquierdo para los canales delanteros y surround.

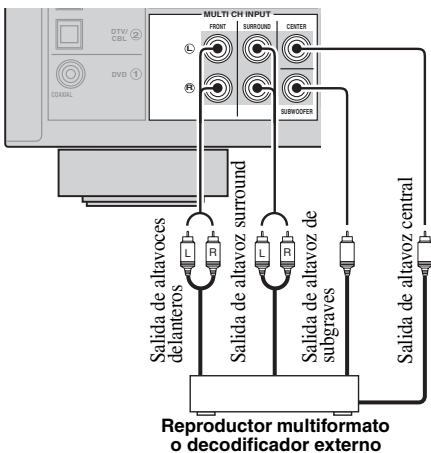

Notas

- Cuando seleccione el componente conectado a los jacks MULTI CH INPUT como fuente de entrada (vea la página 33), esta unidad apagará automáticamente el procesador de campo acústico digital, y usted no podrá seleccionar programas de campos acústicos.
- Esta unidad no redirige la entrada de señales a los jacks MULTI CH INPUT para compensar los altavoces que faltan. Le recomendamos conectar un sistema de altavoces de 5.1 canales antes de utilizar esta característica.

Uso de los jacks VIDEO AUX del panel delantero

Use los jacks VIDEO AUX del panel delantero para conectar una consola de juegos o una videocámara a esta unidad.

Precaución

Asegúrese de bajar el volumen de esta unidad y de otros componentes antes de hacer conexiones.

Notas

Para reproducir las señales de la fuente por estos jacks, seleccione "V-AUX" como fuente de entrada.

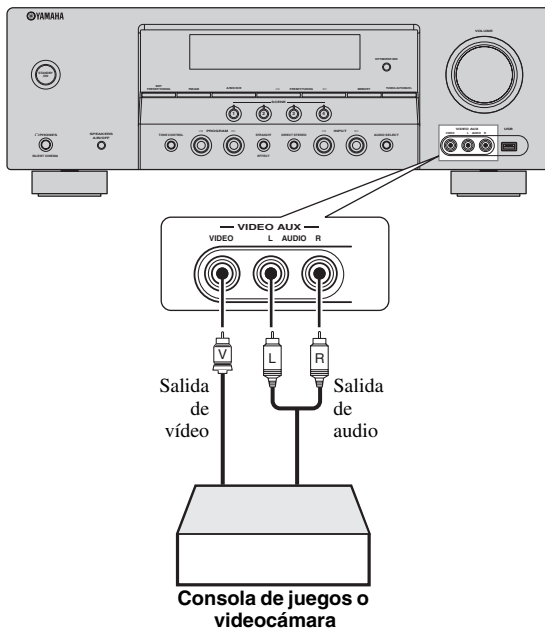

Conexión de antenas de FM y AM

Con esta unidad se suministran antenas interiores de FM y AM. Generalmente, estas antenas deben proporcionar señales de intensidad suficiente. Conecte correctamente cada antena a los terminales designados.

Notas

- La antena de cuadro de AM deberá colocarse lejos de esta unidad.
- Una antena exterior bien conectada proporciona una recepción más clara que una interior. Si tiene problemas con la recepción, instale una antena exterior. Consulte al centro de servicio o concesionario Yamaha autorizado acerca de las antenas exteriores.
- La antena de cuadro de AM deberá estar siempre conectada, aunque esté conectada una antena AM exterior.

Antena de AM exterior

Utilice un cable cubierto de vinilo de 5 a 10 m extendido hacia el exterior desde una ventana.

Antena de cuadro de AM (suministrada)

Antena de FM interior (suministrada)

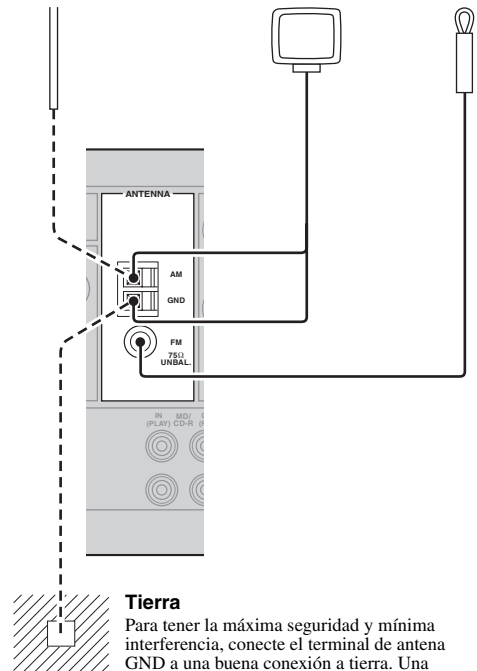

Tierra

Para tener la máxima seguridad y mínima interferencia, conecte el terminal de antena GND a una buena conexión a tierra. Una buena conexión a tierra es una varilla metálica clavada en tierra húmeda.

Conexión del cable de alimentación

Una vez completadas las conexiones, enchufe el cable de alimentación en la toma de CA.

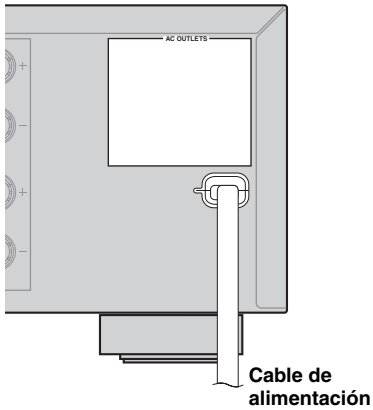

■ AC OUTLETS (SWITCHED)

Use estas tomas para suministrar alimentación a cualquier componente conectado. Conecte los cables de alimentación de sus otros componentes a estas tomas. La alimentación a estas tomas se suministra cuando se enciende esta unidad. Sin embargo, la alimentación a estas tomas se corta cuando la unidad se pone en el modo de espera. Para información sobre el consumo máximo o total del componente que puede conectarse a estas tomas, vea “Especificaciones” en la página 73.

Encendido y apagado de esta unidad

■ Encendido de esta unidad

Pulse **ⓘ STANDBY/ON** (o **Ⓜ POWER**) para encender esta unidad.



Cuando encienda esta unidad habrá un retardo de 4 a 5 segundos hasta que esta unidad pueda reproducir sonidos.

■ Ponga esta unidad en el modo de espera

Pulse **ⓘ STANDBY/ON** (o **Ⓝ STANDBY**) para poner esta unidad en el modo de espera.

En el modo de espera, esta unidad consume un poco de energía para recibir señales infrarrojas del mando a distancia.

Visualizador del panel delantero

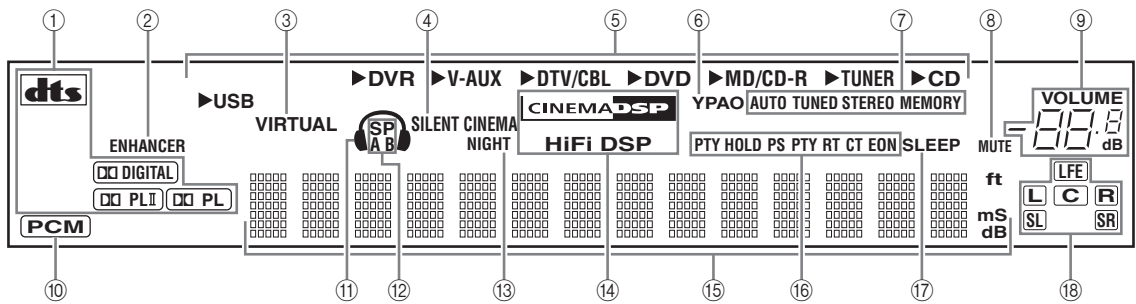

① Indicador de decodificador

El indicador respectivo se enciende cuando funciona cualquier decodificador de esta unidad.

② Indicador ENHANCER

Se enciende cuando está seleccionado el modo Compressed Music Enhancer (vea la página 37).

③ Indicador VIRTUAL

Se enciende cuando está activo Virtual CINEMA DSP (vea la página 38).

④ Indicador SILENT CINEMA

Se enciende cuando se conectan los auriculares y se selecciona un programa de campo acústico (vea la página 38).

⑤ Indicadores de fuentes de entrada

El cursor correspondiente se enciende para mostrar la fuente de entrada seleccionada.

⑥ Indicador YPAO

Se enciende cuando se ejecuta "AUTO SETUP" y cuando los ajustes de altavoces establecidos en "AUTO SETUP" se utilizan sin ninguna modificación (vea la página 24).

⑦ Indicadores de sintonizador

Se enciende cuando esta unidad está en el modo de sintonización de FM o AM (vea las páginas 40).

⑧ Indicador MUTE

Parpadea mientras la función MUTE está activada (vea la página 36).

⑨ Indicador de nivel VOLUME

Indica el nivel actual del sonido.

⑩ Indicador PCM

Se enciende cuando esta unidad reproduce señales de audio digital PCM (modulación por codificación de impulso).

⑪ Indicador de auriculares

Se enciende cuando se conectan auriculares (vea la página 36).

⑫ Indicadores SP A B

Se enciende según el juego de altavoces delanteros seleccionado (vea la página 33).

⑬ Indicador NIGHT

Se enciende cuando se selecciona un modo de escucha nocturna (vea la página 35).

⑭ Indicador CINEMA DSP

Se enciende cuando usted selecciona un programa de campo acústico CINEMA DSP (vea la página 37).

Indicador HiFi DSP

Se enciende cuando usted selecciona un programa de campo acústico HiFi DSP (vea la página 37).

⑮ Visualizador de información múltiple

Muestra el nombre del programa de campo acústico actual y otra información cuando se hacen o se cambian ajustes.

⑯ Indicadores del sistema de datos de radio (Modelos de Europa solamente)

PTY HOLD

Se enciende mientras se buscan emisoras del sistema de datos de radio en el modo PTY SEEK.

PS, PTY, RT y CT

Se encienden según el modo de visualización del sistema de datos de radio seleccionado.

EON

Se enciende cuando el servicio de datos EON está siendo recibido.

⑰ **Indicador SLEEP**

Se enciende mientras el temporizador para dormir está encendido (vea la página 36).

⑱ **Indicadores de canales de entrada y altavoces**

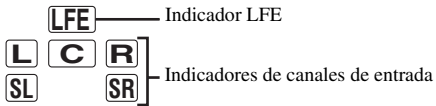

Indicador LFE

Se enciende cuando la señal de entrada tiene la señal LFE.

Indicadores de canales de entrada

Indican los componentes de canales de la señal de entrada digital actual.

■ **Utilización del mando a distancia**

El mando a distancia transmite un rayo infrarrojo direccional.

Asegúrese de apuntar directamente el mando a distancia al sensor de mando a distancia de esta unidad durante el funcionamiento.

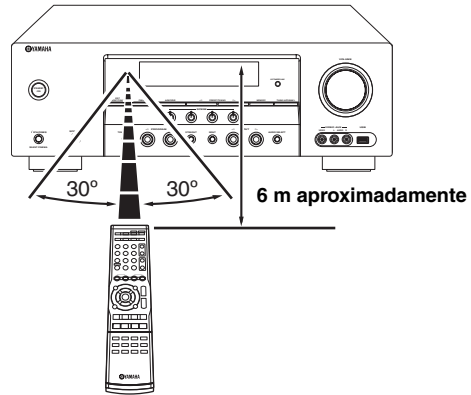

⑳ **Ventana de infrarrojos**

Da salida a las señales de control infrarrojas. Apunte esta ventana al componente que quiera controlar.



Para poner los códigos de mando a distancia para otros componentes, vea la página 62.

Notas

- No derrame agua u otros líquidos en el mando a distancia.
- No deje caer el mando a distancia.
- No deje ni guarde el mando a distancia en las condiciones siguientes:
 - lugares de humedad alta como, por ejemplo, cerca de un baño
 - lugares de alta temperatura como, por ejemplo, cerca de una calefacción o estufa
 - lugares de temperaturas muy bajas
 - lugares polvorientos

Optimización de los ajustes de los altavoces para su habitación de escucha

Esta unidad emplea la tecnología YPAO (Yamaha Parametric Room Acoustic Optimizer) para evitar tener que realizar el molesto ajuste de los altavoces basándose en la escucha del sonido y para poder hacer automáticamente unos ajustes del sonido muy precisos. El micrófono optimizador suministrado capta y esta unidad analiza el sonido que producen sus altavoces en el ambiente de escucha actual.

Utilización AUTO SETUP

Notas

- Tenga en cuenta que es normal que salgan tonos de prueba altos durante el procedimiento "AUTO SETUP".
- Para obtener los mejores resultados, asegúrese de que la habitación esté lo más silenciosa posible durante el "AUTO SETUP". Si hay demasiado ruido ambiental, los resultados pueden que no sean satisfactorios.



Puede ejecutar "AUTO SETUP" usando el menú del sistema que aparece en la OSD o en el visualizador del panel delantero. Este manual usa las ilustraciones de la OSD para explicar el procedimiento "AUTO SETUP".

1 Asegúrese de que se cumplen los puntos siguientes antes de iniciar las operaciones AUTO SETUP.

- Los altavoces están bien conectados.
- Los auriculares están desconectados de esta unidad.
- Esta unidad y el monitor de vídeo se encienden.
- El altavoz de subgraves conectado se enciende y el nivel del volumen se fija en la mitad aproximadamente (o un poco menos).
- Los controles de la frecuencia de cruce del altavoz de subgraves se ajustan al máximo.
- Los altavoces FRONT A se seleccionan como sistema de altavoces delanteros (vea la página 33).
- La habitación está lo suficientemente silenciosa.

2 Conecte el micrófono optimizador suministrado al jack OPTIMIZER MIC del panel delantero.

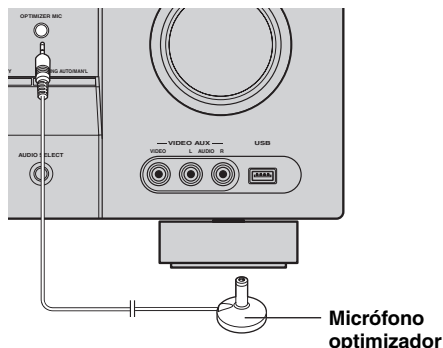

En la OSD aparece la visualización siguiente.



3 Ponga el micrófono optimizador en su posición de escucha normal en una superficie nivelada y plana, orientado hacia arriba.

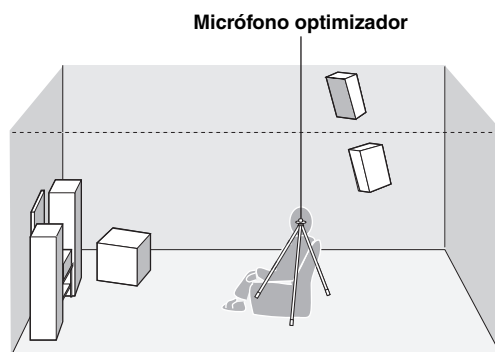

Se le recomienda utilizar un trípode (etc.) para fijar el micrófono optimizador a la misma altura que sus oídos cuando se sienta en la posición de escucha. Puede usar el tornillo colocado en un trípode, (etc.) para fijar el micrófono optimizador al trípode, (etc.)

4 Pulse **Ⓢ** **AMP** y luego **Ⓢ** **</>** para seleccionar “AUTO”.

Opciones: **AUTO**, **RELOAD**, **UNDO**, **DEFAULT**

- Seleccione “AUTO” para ejecutar automáticamente todo el procedimiento “AUTO SETUP”.
- Seleccione “RELOAD” para restaurar los últimos ajustes “AUTO SETUP” y anular los anteriores.
- Seleccione “UNDO” para anular los últimos ajustes “AUTO SETUP” y restaurar los anteriores.
- Seleccione “DEFAULT” para cambiar los parámetros “AUTO SETUP” a los ajustes iniciales de fábrica.

Nota

“RELOAD” o “UNDO” sólo se encuentra disponible cuando usted ha ejecutado previamente “AUTO SETUP” y ha confirmado los resultados.

5 Pulse **Ⓢ** **∇** para seleccionar “START” y luego pulse **Ⓢ** **ENTER** para iniciar el procedimiento de ajuste.

Esta unidad inicia el procedimiento de ajuste.

Durante el procedimiento de ajuste automático salen sonidos de prueba altos de cada altavoz. Una vez establecidos todos los elementos, la visualización “AUTO:RESULT” aparece en la OSD.

Notas

- No haga ninguna operación en esta unidad durante el procedimiento de ajuste automático.
- Le recomendamos salir de la habitación mientras esta unidad realiza el ajuste automático. Esta unidad tarda aproximadamente 3 minutos en completar el ajuste automático.

Esta unidad realiza las comprobaciones siguientes:

Cableado de altavoces/nivel de sonido

WIRING/LEVEL

Comprueba qué altavoces están conectados y la polaridad de cada altavoz. Comprueba y ajusta también el nivel del sonido de cada altavoz.

Distancia de altavoces

Comprueba la distancia a cada altavoz desde la posición de escucha y ajusta la sincronización de cada canal.

Tamaño de altavoz

Comprueba la respuesta de frecuencia de cada altavoz y ajusta la frecuencia baja de transición apropiada para cada canal.

La visualización cambia de la forma siguiente.

```
AUTO:MENU
-----
  SETUP.....AUTO
  → START
  Automatic
  Processing
  of all item
  [▲]/[▼]:Up/Down
  [ENTER]:Start
```



```
AUTO:CHECK
-----
  INITIALIZING
  → WIRING/LEVEL
  DISTANCE
  SIZE
  WAITING...
  .....
  [▲]:Exit
```



```
AUTO:RESULT
-----
  NO WARNING
  RESULT
  SP : 3/2/0.1
  DIST: 3.2/3.5m
  LUL : -2/+2dB
  → SET CANCEL
  [▲]/[▼]:Up/Down
  [ENTER]:Enter
```

Los resultados visualizados en la pantalla “RESULT” son los siguientes.

Número de altavoces SP

Visualiza el número de altavoces conectado a esta unidad en el orden siguiente:

Delanteros/Traseros/Subgraves

Distancia de altavoces DIST

Visualiza la distancia a los altavoces desde la posición de escucha en el orden siguiente:

Distancia del altavoz más cercano/Distancia del altavoz más alejado

Nivel de altavoces LUL

Visualiza el nivel de salida de los altavoces en el orden siguiente:

Nivel de salida más bajo/Nivel de salida más alto de los altavoces

Notas

- Si “E-6:INTERNAL ERROR” aparece durante el procedimiento de prueba, reinicie desde el paso 4.
- Si seleccionó “RELOAD” en el paso 4 no salen tonos de prueba.
- Si ocurre un error durante el procedimiento “AUTO:CHECK”, el procedimiento de instalación se cancelará y aparecerá una pantalla de error. Para conocer detalles, vea “Si aparece una pantalla de error” en la página 27.
- Cuando esta unidad detecta posibles problemas durante el procedimiento “AUTO SETUP”, “WARNING” y el número de los mensajes de aviso aparecen encima de “RESULT” (vea la página 27).

6 Pulse **Ⓞ** **ENTER** para visualizar detalladamente los resultados del ajuste.

7 Pulse repetidamente **Ⓞ** **</>** para cambiar entre las visualizaciones de los resultados de la instalación.

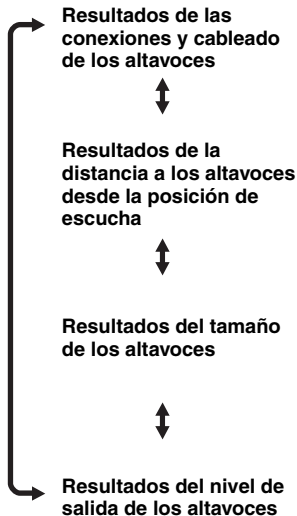

Si no está satisfecho con los resultados o quiere ajustar manualmente cada parámetro, ejecute “MANUAL SETUP” (vea la página 49).

Nota

Las distancias visualizadas en los resultados “DISTANCE” pueden ser superiores a las reales dependiendo de las características de sus altavoces.

8 Pulse **Ⓞ** **ENTER** para volver a la visualización “AUTO:RESULT”.

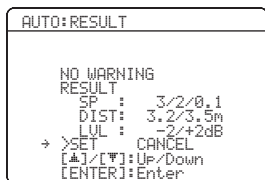

9 Asegúrese de que el puntero apunte a “SET” y “CANCEL” y luego pulse **Ⓞ** **</>** para seleccionar “SET” o “CANCEL”.

Opciones: **SET**, **CANCEL**

- Seleccione “SET” para confirmar los resultados “AUTO SETUP”.
- Seleccione “CANCEL” para cancelar los resultados “AUTO SETUP”.

10 Pulse **Ⓞ** **ENTER** para confirmar su selección.

La visualización “SET MENU” inicial aparece en la OSD.



11 Pulse **Ⓞ** **MENU** para salir de “SET MENU”.

12 Desconecte el micrófono optimizador de esta unidad.

El micrófono optimizador es sensible al calor. Aléjelo de la luz solar directa y no lo ponga encima de esta unidad.



Si cambia los altavoces, las posiciones de los altavoces o la disposición de su ambiente de escucha, ejecute de nuevo “AUTO SETUP” para recalibrar su sistema.

■ Si aparece una pantalla de error

Pulse **Ⓢ** / **⏪** / **⏩** para seleccionar **“RETRY”** o **“EXIT”** y luego pulse **Ⓢ** **ENTER**.

La visualización siguiente es un ejemplo en el que “E-5:USER CANCEL” aparece en la OSD.

```
AUTO:ERROR
→ E-5:USER CANCEL
  Don't operate
  any function

>RETRY EXIT
[⏪]/[⏩]:Select
[ENTER]:Return
```

Opciones: **RETRY**, **EXIT**

- Seleccione “RETRY” para reintentar el procedimiento “AUTO SETUP”.
- Seleccione “EXIT” para salir del procedimiento “AUTO SETUP”.

■ Si aparece “WARNING”

Cuando esta unidad detecta posibles problemas durante el procedimiento “AUTO SETUP”, “WARNING” aparece en la visualización “RESULT:EXIT”. Verifique los mensajes de aviso para corregir los ajustes de los altavoces.

Nota

Las advertencias, a diferencia de los errores, no cancelan el procedimiento “AUTO SETUP”.

1 Asegúrese de que el puntero apunte a “WARNING” y luego pulse **Ⓢ** **ENTER** para visualizar la información detallada relacionada con la advertencia.

El número a la derecha de “WARNING” indica el número de mensajes de aviso.

```
AUTO:RESULT
→ WARNING<1>
  RESULT
  SP : 3/2/0,1
  DIST: 3,2/3,5m
  LVL : -2/+2dB
>SET CANCEL
[⏪]/[⏩]:UP/Down
[ENTER]:Enter
```

2 Pulse repetidamente **Ⓢ** / **⏪** / **⏩** para cambiar entre las visualizaciones de advertencia.

```
WARNING:W-1
<OUT OF PHASE>
Reverse Channel
-- FR
CENTER --
--

[⏪]/[⏩]:Select
[ENTER]:Return
```



- Para conocer detalles de cada mensaje de advertencia, vea la sección “AUTO SETUP” en “Solución de problemas” en la página 68.
- Cuando el mensaje de advertencia correspondiente no se aplica al altavoz se visualiza “--”.

3 Pulse **Ⓢ** **ENTER** para volver a la visualización “RESULT:EXIT” inicial.

Selección de plantillas SCENE

Esta unidad está equipada con 15 plantillas SCENE de preajuste para varias situaciones de uso de esta unidad. Como ajuste inicial de fábrica se han asignado las siguientes plantillas SCENE a cada botón SCENE:

SCENE 1: DVD Movie Viewing

SCENE 2: Music Disc Listening

SCENE 3: TV Viewing

SCENE 4: Radio Listening

Si quiere usar otras plantillas SCENE puede seleccionar la plantilla SCENE deseada en la librería de plantillas SCENE, y puede asignar las plantillas a los botones SCENE seleccionados del panel delantero y del mando a distancia.

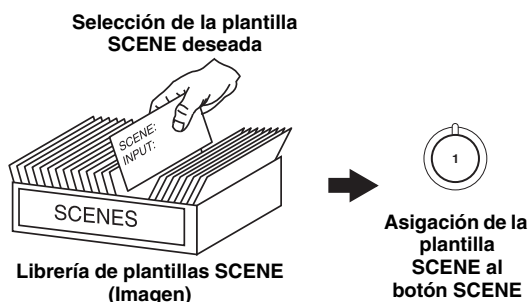

Selección de la plantilla SCENE deseada

1 Mantenga pulsado el botón **SCENE** (o **SCENE**) deseado durante 3 segundos.

El indicador del botón SCENE seleccionado en el panel delantero empieza a parpadear, y el nombre de la plantilla asignada SCENE aparece en el visualizador del panel delantero.

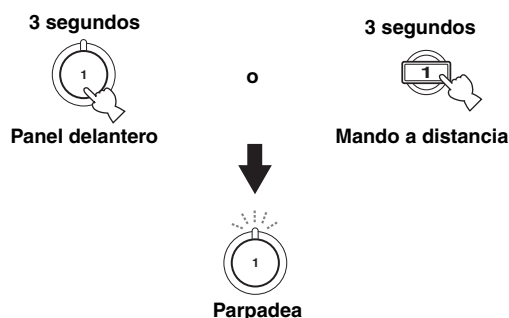

DVD Movie View

2 Pulse **INPUT** (o pulse **AMP** y luego **◀/▶**) para seleccionar la plantilla deseada.

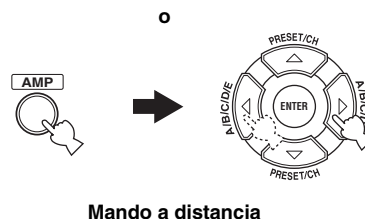
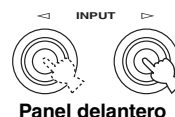

DVD Viewing

3 Pulse de nuevo el botón **SCENE** (o **SCENE**) para confirmar la selección.

La plantilla seleccionada SCENE se asigna al botón.

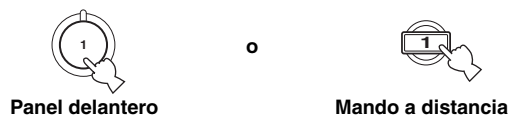

Notas

- Si no realiza ninguna operación dentro de 30 segundos a partir de la última operación en estos pasos, este proceso se cancela automáticamente.
- Una vez asignadas las plantillas SCENE deseadas a los botones SCENE correspondientes puede que tenga que establecer la fuente de entrada de la plantilla SCENE en el mando a distancia. Vea la página 59 para conocer detalles.

■ ¿Qué plantilla SCENE quiere seleccionar?

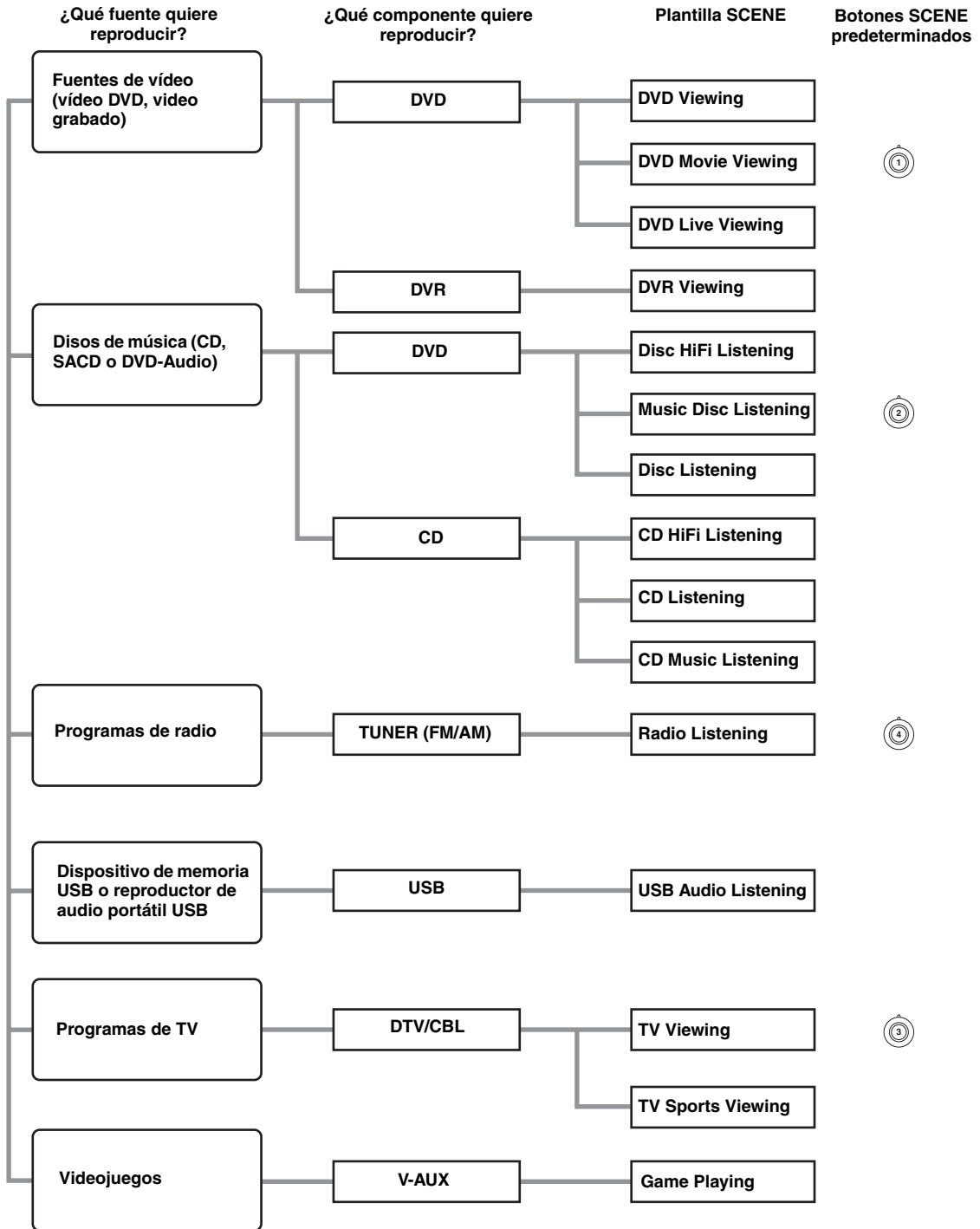

💡 Puede crear sus plantillas originales SCENE editando las plantillas SCENE de preajuste. Vea la página 31 para conocer detalles.

■ **Descripciones de plantillas SCENE de preajuste**

Plantilla SCENE	
Características	
Fuente de entrada	Modo de reproducción

DVD Viewing	
Seleccione esta plantilla SCENE cuando reproduzca el contenido general en su reproductor DVD.	
DVD	STRAIGHT

DVD Movie Viewing (SCENE 1 como ajuste predeterminado)	
Seleccione esta plantilla SCENE cuando reproduzca películas en el reproductor DVD.	
DVD	Movie Dramatic

DVD Live Viewing	
Seleccione esta plantilla SCENE para disfrutar de vídeos de música en directo en su reproductor DVD.	
DVD	Pop/Rock

DVR Viewing	
Seleccione esta plantilla SCENE cuando reproduzca películas en su grabadora de vídeo digital.	
DVR	Movie Dramatic

Disc HiFi Listening	
Seleccione esta plantilla SCENE para disfrutar del sonido de alta fidelidad de los discos de música en su reproductor DVD.	
DVD	DIRECT STEREO

Music Disc Listening (SCENE 2 como ajuste predeterminado)	
Seleccione esta plantilla SCENE cuando reproduzca discos de música en su reproductor DVD.	
DVD	2ch Stereo

Disc Listening	
Seleccione esta plantilla SCENE cuando reproduzca fuentes de música en su reproductor DVD como música de fondo.	
DVD	5ch Stereo

CD HiFi Listening	
Seleccione esta plantilla SCENE para disfrutar del sonido de alta fidelidad de los discos de música en su reproductor CD.	
CD	DIRECT STEREO

CD Listening	
Seleccione esta plantilla SCENE cuando reproduzca discos de música en su reproductor CD.	
CD	2ch Stereo

CD Music Listening	
Seleccione esta plantilla SCENE cuando reproduzca fuentes de música en su reproductor CD como música de fondo.	
CD	5ch Stereo

Radio Listening (SCENE 4 como ajuste predeterminado)	
Seleccione esta plantilla SCENE para disfrutar de programas de radio de FM o AM.	
TUNER	MUSIC ENHANCER 5ch STEREO

USB Audio Listening	
Compruebe esta plantilla SCENE cuando reproduzca música en su dispositivo de memoria USB o en un reproductor de audio portátil USB.	
USB	MUSIC ENHANCER 5ch STEREO

TV Viewing (SCENE 3 como ajuste predeterminado)	
Seleccione esta plantilla SCENE para disfrutar de programas de TV.	
DTV/CBL	STRAIGHT

TV Sports Viewing	
Seleccione esta plantilla SCENE para disfrutar de los programas de deportes en su TV.	
DTV/CBL	TV Sports

Game Playing	
Seleccione esta plantilla SCENE cuando reproduzca videojuegos.	
V-AUX	Game

Creación de sus plantillas SCENE originales

Puede crear sus plantillas SCENE originales para cada botón SCENE. Puede consultar las 15 plantillas SCENE de preajuste para crear las plantillas SCENE originales.

Personalización de las plantillas SCENE de preajuste

Use esta función para personalizar las plantillas SCENE de preajuste.

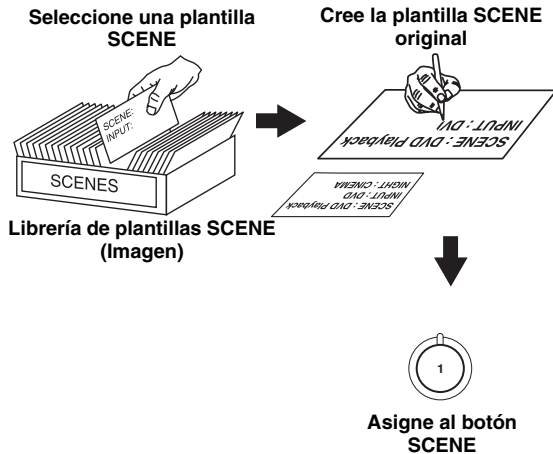

1 Encienda el monitor de vídeo conectado a esta unidad.

2 Mantenga pulsado el botón **SCENE** deseado durante 3 segundos y luego pulse **AMP**.

La pantalla de personalización de la plantilla SCENE aparece en el monitor de vídeo.

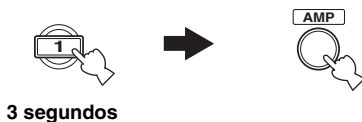

Nota

Cuando la plantilla SCENE que quiera personalizar no esté asignada a ningún botón **SCENE**, pulse repetidamente **</>** para recuperar la plantilla SCENE deseada en la pantalla del menú.

3 Pulse **</>** para seleccionar el parámetro deseado de la plantilla SCENE y luego **</>** para seleccionar el valor deseado del parámetro seleccionado.

Puede ajustar los parámetros siguientes para una plantilla SCENE:

- **INPUT:** El componente fuente de entrada
- **MODE:** Los programas de campo acústico activo, el modo STRAIGHT o DIRECT STEREO (vea las páginas 34 y 38)
- **NIGHT:** El ajuste del modo de escucha nocturna (vea la página 35)
 - **SYSTEM:** Mantiene el modo de escucha nocturna actual.
 - **CINEMA:** Pone el modo de escucha nocturna en el modo CINEMA.
 - **MUSIC:** Pone el modo de escucha nocturna en el modo MUSIC.

4 Pulse de nuevo el botón **SCENE** para confirmar la edición.



Aparece un asterisco (*) al lado del nombre de la plantilla SCENE original.

Notas

- Una vez asignadas las plantillas SCENE deseadas a los botones **SCENE** correspondientes puede que tenga que establecer la fuente de entrada de la plantilla SCENE en el mando a distancia. Vea la página 59 para conocer detalles.
- Puede crear una plantilla SCENE personalizada para cada botón **SCENE**, y si quiere crear otra plantilla SCENE personalizada, esta unidad escribirá una plantilla nueva sobre la plantilla SCENE personalizada antigua.
- La nueva plantilla sólo estará disponible para el botón asignado **SCENE**.

Cambio de nombre de las plantillas SCENE

Seleccione “SCENE” en el paso 3 de “Personalización de las plantillas SCENE de preajuste” y luego pulse **ENTER**.

- Pulse **</>** para seleccionar el carácter deseado.
- Pulse **</>** “_” (subrayado) debajo del espacio o carácter que desea editar.
- Pulse **RETURN** para cancelar el nombre nuevo.
- Pulse **ENTER** para confirmar el nombre nuevo.

Reproducción

Precaución

Deberá tener mucho cuidado cuando reproduzca CDs codificados en DTS. Si reproduce un CD codificado en DTS en un reproductor CD incompatible con DTS, sólo oírá ruidos no deseados que podrán dañar sus altavoces. Compruebe si su reproductor CD soporta CDs codificados en DTS. Además, compruebe el nivel de salida del sonido de su reproductor CD antes de reproducir un CD codificado en DTS.

Operaciones básicas

1 Encienda el monitor de vídeo conectado a esta unidad.

2 Pulse repetidamente 14 INPUT $\triangleleft/\triangleright$ (o pulse uno de los botones selectores de entrada (C)) para seleccionar la fuente de entrada deseada.

El nombre de la fuente de entrada actualmente seleccionada aparece en el visualizador del panel delantero durante unos pocos segundos.

Fuente de entrada disponible



Fuente de entrada actualmente seleccionada

3 Inicie la reproducción en el componente de fuente seleccionado o seleccione una emisora.

- Consulte las instrucciones de funcionamiento del componente.
- Vea la página 40 para conocer detalles de las instruccionesfor de sintonización de FM/AM.

4 Gire 8 VOLUME (o pulse 6 VOLUME +/-) para ajustar el volumen al nivel de salida deseado.

5 Pulse repetidamente 11 PROGRAM $\triangleleft/\triangleright$ (o pulse 10 AMP y luego 12 PROG $\triangleleft/\triangleright$) para seleccionar el programa de campo acústico deseado.

El nombre del programa de campo acústico seleccionado aparece en el visualizador del panel delantero.

Vea la página 37 para conocer detalles de los programas de campos acústicos.

Programa de campo acústico actualmente seleccionado

Notas

- Elija un programa de campo acústico según sus preferencias de escucha, y no se base en el nombre del programa.
- Cuando selecciona una fuente de entrada, esta unidad selecciona automáticamente el último programa acústico utilizado con la fuente de entrada correspondiente.
- Los programas de campo acústico no se pueden seleccionar cuando el componente conectado a los jacks MULTI CH INPUT está seleccionado como fuente de entrada (vea la página 33).
- Cuando se introduzcan señales PCM con una frecuencia de muestreo superior a 48 kHz, esta unidad se pondrá automáticamente en el modo "STRAIGHT" (vea la página 38).
- Para visualizar información de la fuente de entrada actualmente seleccionada en la OSD, vea la página 35 para conocer detalles.

Guía rápida del contenido

Cuando quiera...	Vea la página
Disfrutar de sonido estéreo hi-fi puro	34
Ajustar la calidad tonal de los altavoces delanteros	34
Ajuste de los parámetros de programas de campos acústicos	39
Disfrute de fuentes de gama dinámica amplia durante la noche	35
Usar auriculares	36
Seleccionar un decodificador para reproducir fuentes con	38
Puesta automática de esta unidad en el modo de espera	36

Operaciones adicionales

■ Selección del componente conectado a los jacks MULTI CH INPUT como fuente de entrada

Pulse repetidamente **⑭ INPUT** </> (o pulse **Ⓐ MULTI CH IN**) para que “MULTI CH” aparezca en el visualizador del panel delantero.



Use el menú “MULTI CH SET” en “INPUT MENU” para ajustar el parámetro para MULTI CH INPUT (vea la página 57).

Notas

- Los programas de campo acústico no se pueden seleccionar cuando el componente conectado a los jacks MULTI CH INPUT está seleccionado como fuente de entrada.
- Cuando se utilizan auriculares sólo salen señales por los canales delanteros derecho e izquierdo.

■ Selección del juego de altavoces delanteros

Use esta función para seleccionar el sistema de altavoces delanteros (FRONT A o FRONT B).

Pulse repetidamente **⑨ SPEAKERS** en el panel delantero para encender o apagar el juego de altavoces delanteros conectado a los terminales de altavoces FRONT A o FRONT B.

El juego de altavoces delanteros activados cambia de la forma siguiente:

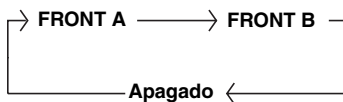

Nota

Apague el sonido de esta unidad cuando cambie el ajuste de los altavoces delanteros.

■ Uso de la función Zone B

Cuando ponga “FRONT B” en “ZONE B” (vea la página 51) podrá usar los altavoces conectados a los terminales de altavoces FRONT B de otra habitación (Zone B).

Pulse repetidamente **⑨ SPEAKERS** en el panel delantero para encender o apagar todos los altavoces Zone B.

Cuando active los altavoces Zone B, todos los altavoces de la habitación principal se silenciarán.

Notas

- No puede activar simultáneamente los altavoces de la habitación principal y de Zone B.
- Si selecciona el programa de campo acústico CINEMA DSP y activa los altavoces Zone B, Virtual CINEMA DSP se activará automáticamente (vea la página 38).

■ Selección de jacks de entrada de audio (AUDIO SELECT)

Esta unidad dispone de una variedad de jacks de entrada. Use esta función (selección de jack de entrada de audio) para cambiar entre los jacks de entrada cuando hay más de un jack de entrada asignado a la misma fuente de entrada.



- Recomendamos poner el jack de entrada de audio en “AUTO” en la mayoría de los casos.
- Puede ajustar el jack de entrada de audio predeterminado de esta unidad usando “AUDIO SELECT” en “OPTION MENU” (vea la página 58).

Pulse repetidamente **⑮ AUDIO SELECT** (o **Ⓑ AUDIO SEL**) para seleccionar el jack de entrada de audio deseado.



Selección de jack de entrada de audio

- | | |
|--------|---|
| AUTO | Selecciona automáticamente las señales de entrada en el orden siguiente:
(1) Señales digitales
(2) Señales analógicas |
| ANALOG | Selecciona solamente señales analógicas. Si no se introducen señales analógicas, no sale sonido. |

Nota

Esta función no está disponible cuando no se han asignado jacks de entrada digital a la fuente de entrada seleccionada actualmente.

■ Para disfrutar de sonido estéreo hi-fi

El modo DIRECT STEREO permite que las fuentes omitan los decodificadores y los procesadores DSP de esta unidad para disfrutar del sonido hi-fi puro de PCM de 2 canales y de fuentes analógicas.

Pulse **13 DIRECT STEREO** (o pulse **14 AMP** y luego pulse **15 DIRECT ST.**) para seleccionar “DIRECT STEREO”.

Notas

- Para evitar ruido inesperado, no reproduzca CDs codificados con DTS cuando esté seleccionado el modo DIRECT STEREO.
- Cuando se introducen señales de múltiples canales (Dolby Digital y DTS), esta unidad cambia automáticamente a la entrada analógica correspondiente.
- No saldrá sonido del altavoz de subgraves.
- Los ajustes “TONE CONTROL” (en esta página) y “SOUND MENU” (vea la página 51) (excepto los ajustes de nivel de altavoces) no son efectivos.
- El visualizador del panel delantero reduce su iluminación automáticamente.

■ Ajuste de la calidad tonal

Pulse repetidamente **10 TONE CONTROL** para seleccionar “BASS” o “TREBLE” y luego pulse **11 PROGRAM** $\triangleleft/\triangleright$ (o **12 PROG** $\triangleleft/\triangleright$) para ajustar el nivel de respuesta de frecuencia correspondiente.

- Seleccione “BASS” para ajustar la respuesta de baja frecuencia.
- Seleccione “TREBLE” para ajustar la respuesta de alta frecuencia.

Notas

- Los ajustes de los altavoces y auriculares se guardan independientemente.
- Si aumenta o disminuye el sonido de alta o baja frecuencia a niveles extremos, la calidad tonal de los altavoces surround no será adecuada para los altavoces delanteros derecho e izquierdo.

■ Ajuste de los niveles de los altavoces durante la reproducción

Puede ajustar el nivel de salida de cada altavoz mientras escucha una fuente de música.

Nota

Esta operación anulará los ajustes de nivel hechos en “AUTO SETUP” (vea la página 24) y “SP LEVEL” (vea la página 53).

1 Pulse repetidamente **14 AMP** y luego pulse **16 LEVEL** para seleccionar el altavoz que quiera ajustar.

Visualizador	Altavoz ajustado
FRONT L	Altavoz delantero izquierdo
FRONT R	Altavoz delantero derecho
CENTER	Altavoz central
SWFR	Altavoz de subgraves
SUR. L	Altavoz surround izquierdo
SUR. R	Altavoz surround derecho



Una vez pulsado **16 LEVEL** en el mando a distancia también puede seleccionar el altavoz pulsando **17** $\triangleleft/\triangleright$.

2 Pulse **18** $\triangleleft/\triangleright$ en el mando a distancia para ajustar el nivel de salida del altavoz.

El margen de control es de +10 dB a -10 dB.



Puede pulsar **19 A/B/C/D/E** para seleccionar un altavoz y luego **20 PRESET/TUNING** $\triangleleft/\triangleright$ para ajustar el nivel de salida del altavoz.

■ Selección del modo de escucha nocturna

Los modos de escucha nocturna han sido diseñados para facilitar la escucha a volúmenes bajo durante la noche.

1 Pulse **ⓈAMP** y luego pulse repetidamente **ⓁNIGHT** para seleccionar “NIGHT:CINEMA” o “NIGHT:MUSIC”.

Opciones: NIGHT:CINEMA, NIGHT:MUSIC, OFF

- Seleccione “NIGHT:CINEMA” para reducir la gama dinámica de las pistas de sonido de la película y hacer que los diálogos se oigan fácilmente con volúmenes bajos.
- Seleccione “NIGHT:MUSIC” para oír fácilmente todos los sonidos.
- Seleccione “OFF” si no quiere utilizar esta característica.



Cuando se seleccione un modo de escucha nocturna, el indicador NIGHT se encenderá en el visualizador del panel delantero.

2 Pulse **Ⓢ◀/▶** para ajustar el nivel del efecto mientras “NIGHT:CINEMA” o “NIGHT:MUSIC” aparece en el visualizador del panel delantero.

Opciones: MIN, MID, MAX

- Seleccione “MIN” para la compresión mínima.
- Seleccione “MID” para la compresión estándar.
- Seleccione “MAX” para la compresión máxima.



Los ajustes “NIGHT:CINEMA” y “NIGHT:MUSIC” se guardan independientemente.

Notas

- No puede usar los modos de escucha nocturna en los casos siguientes:
 - cuando se selecciona el modo DIRECT STEREO (vea la página 34).
 - cuando el componente conectado a los jacks MULTI CH INPUT está seleccionado como fuente de entrada.
 - cuando se conecten auriculares al jack PHONES.
 - cuando se seleccione el programa de campo acústico mientras usted disfruta del contenido musical en un dispositivo con memoria USB, etc.
- Los modos de escucha nocturna pueden cambiar dependiendo de los ajustes de la fuente de entrada y del sonido surround que usted utilice.

■ Visualización de información de la señal

Puede visualizar el formato, la frecuencia de muestreo, el canal, la velocidad de bits y los datos de bandera de la señal de entrada actual.

1 Pulse **ⓈAMP** y luego pulse **ⓈMENU** en el mando a distancia.

La visualización “SET MENU” inicial aparece en la OSD.

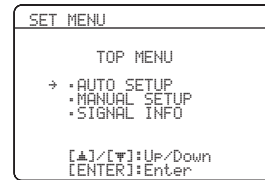

2 Pulse repetidamente **Ⓢ▽** para seleccionar “SIGNAL INFO” y luego pulse **ⓈENTER**.

En la OSD aparece la información siguiente de la fuente de entrada.

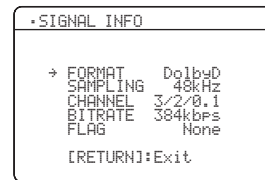

Visualizador	Descripción
FORMAT	Formato de señal.
SAMPLING	El número de muestras por segundo tomadas de una señal continua para hacer una señal discreta.
CHANNEL	El número de canales de la fuente en la señal de entrada (delantero/surround/LFE).
BITRATE	El número de bits que pasan por un punto dado por segundo.
FLAG	Datos de bandera codificados en señales DTS, Dolby Digital o PCM que indican a la unidad que conmute automáticamente los decodificadores.



La información indicada por el cursor se visualiza también en el visualizador del panel delantero.

3 Pulse de nuevo **ⓈMENU** para salir de “SET MENU”.

■ Reproducción de fuentes de vídeo en el fondo

Puede combinar una imagen de una fuente de vídeo con el sonido de una fuente de audio. Por ejemplo, puede disfrutar escuchando música clásica viendo al mismo tiempo un hermoso paisaje en el monitor de vídeo.

Pulse los botones selectores de entrada del mando a distancia para seleccionar una fuente de vídeo y luego seleccione una fuente de audio.

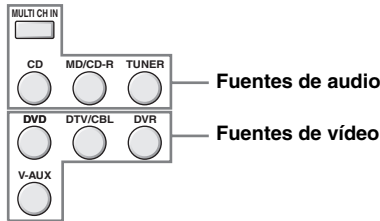

■ Uso de sus auriculares

Conecte un par de auriculares con clavija de cable de audio analógico o estéreo al jack PHONES del panel delantero.

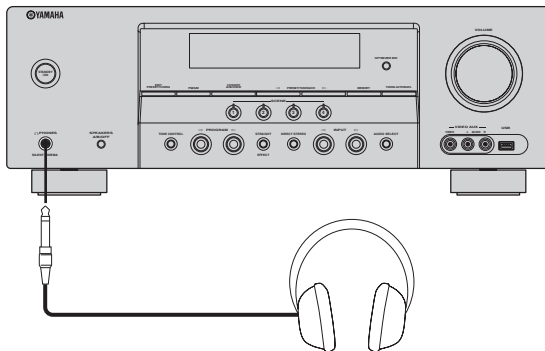

Cuando selecciona un programa de campo acústico, el modo SILENT CINEMA se activa automáticamente (vea la página 38).

Notas

- Cuando conecte auriculares no saldrán señales por los terminales de los altavoces.
- Todas las señales de audio Dolby Digital y DTS se mezclan para los auriculares canales delanteros derecho e izquierdo.

■ Silencia la salida de audio

Pulse \odot MUTE para silenciar la salida de audio.
Pulse de nuevo \odot MUTE para reanudar la salida de audio.



- También puede girar $\textcircled{8}$ VOLUME (o pulsar \textcircled{R} VOLUME +/-) para reanudar la salida de audio.
- Puede ajustar el nivel de silenciamiento utilizando "MUTE TYPE" en "SOUND MENU" (vea la página 54).
- El indicador MUTE parpadea en el visualizador del panel delantero cuando se silencia la salida de audio, y desaparece del visualizador cuando se reanuda la salida de audio.

■ Utilización del temporizador para dormir

Utilice esta función para poner automáticamente esta unidad en el modo de espera después de pasar ciento tiempo. El temporizador para dormir también apaga automáticamente cualquier componente externo conectado al AC OUTLETS (vea la página 21).

Pulse \textcircled{D} AMP y luego pulse repetidamente \textcircled{P} SLEEP para poner el tiempo.

Cada vez que pulsa \textcircled{P} SLEEP, el visualizador del panel delantero cambia como se muestra más abajo.

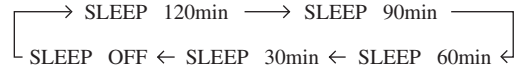

El indicador SLEEP parpadea mientras usted cambia el tiempo del temporizador para dormir. Una vez ajustado el temporizador para dormir, el indicador SLEEP se enciende en el visualizador del panel delantero, y la visualización vuelve al programa de campo acústico seleccionado.



- Para cancelar el temporizador para dormir, pulse repetidamente \textcircled{P} SLEEP en el mando a distancia hasta que "SLEEP OFF" aparezca en el visualizador del panel delantero.
- También se puede cancelar el ajuste del temporizador para dormir pulsando $\textcircled{1}$ STANDBY/ON (o \textcircled{N} STANDBY) para poner esta unidad en el modo de espera.

Programas de campos acústicos

Esta unidad está equipada con una variedad de decodificadores digitales precisos que le permiten disfrutar de la reproducción de múltiples canales de casi cualquier fuente de sonido estéreo o multicanal.

Pulse ⑪ PROGRAM </> (o pulse ⑫ AMP y luego pulse repetidamente ⑬ PROG </>).

El nombre del programa de campo acústico seleccionado aparece en el visualizador del panel delantero.



- Elija un programa de campo acústico según sus preferencias de escucha, y no se base en el nombre del programa.
- Puede seleccionar “Music Enh. 2ch” y “Music Enh. 5ch” pulsando repetidamente ⑭ ENHANCER en el mando a distancia.

Notas

- Cuando selecciona una fuente de entrada, esta unidad selecciona automáticamente el último programa acústico utilizado con la fuente de entrada correspondiente.
- Los programas de campo acústico no se pueden seleccionar cuando el componente conectado a los jacks MULTI CH INPUT está seleccionado como fuente de entrada (vea la página 33).
- Cuando se introduzcan señales PCM con una frecuencia de muestreo superior a 48 kHz, esta unidad se pondrá automáticamente en el modo “STRAIGHT”.
- El programa de campo acústico se cancela cuando el modo de escucha nocturna se selecciona mientras usted disfruta del contenido musical en un dispositivo con memoria USB, etc.

Descripciones de programas de campos acústicos

Categoría	Programa	Características
MUSIC	Pop/Rock	Procesamiento CINEMA DSP. Este programa presenta una imagen de un concierto en directo de música popular, rock o jazz. El campo acústico reproduce el espacio de un local muy grande, realzando la viveza de las voces sobre el escenario, los instrumentos solistas y el compás de los instrumentos de acompañamiento.
	Hall	Procesamiento HiFi DSP. Éste es un campo acústico adecuado para música clásica y de orquestas. El programa usa datos recopilados en una sala de conciertos grande de Munich. Puede disfrutar de una reverberación delicada y hermosa y una atmósfera majestuosa.
	Jazz	Procesamiento HiFi DSP. El campo acústico es adecuado para música de jazz y “fusion”. Éste usa datos recopilados en un famoso club de jazz de New York. Puede disfrutar de reverberaciones claras.
ENTERTAIN	Game	Procesamiento CINEMA DSP. Puede disfrutar de efectos de sonido dinámicos y emocionantes en sus videojuegos. El programa le permite sentir la profundidad y el sonido envolvente tridimensional de la fuente de sonido que reproduce, y ofrece efectos de sonido envolvente como los de un cine para sus películas.
	TU Sports	Procesamiento CINEMA DSP. Puede disfrutar de transmisiones deportivas en estéreo y de programas de variedades con un ambiente de sonido en directo. Para las transmisiones deportivas, las voces de los comentaristas se ubican claramente en el centro, mientras que los gritos de ánimo y la atmósfera del estadio se expanden dentro de un margen confortable, y usted podrá sentirse como si estuviera en el estadio.
MOVIE	Movie Spacious	Procesamiento CINEMA DSP. El campo acústico es adecuado para películas, especialmente las de efectos de sonido espectaculares, y es perfecto para las pantallas panorámicas. El programa reproduce una gama dinámica amplia, desde los efectos de sonido mínimos hasta los sonidos potentes.
	Movie Dramatic	Procesamiento CINEMA DSP. Este campo acústico también es adecuado para películas, realzando especialmente los efectos de sonido tridimensionales. Limita la reverberación a un grado moderado, pero reproduce efectos de sonido y música de fondo de manera suave y tridimensional con claridad y con las voces orientadas hacia el centro.
STEREO	2ch Stereo	Mezcla en sentido descendente fuentes de múltiples canales en 2 canales o reproduce fuentes de 2 canales tal y como son.
	5ch Stereo	Procesamiento HiFi DSP. Al usar este programa aumenta el margen de las posiciones de escucha. Éste es un campo acústico adecuado para música de fondo en fiestas.
ENHANCER	Music Enh. 2ch Music Enh. 5ch	Seleccione estos programas para reproducir artefactos de compresión (el formato MP3, por ejemplo) en estéreo de 2 ó 5 canales. Este programa mejora su experiencia al escuchar regenerando las armónicas que faltan en un artefacto de compresión.

Nota

Los programas de campos acústicos de esta unidad son recreaciones de ambientes acústicos verdaderos creadas con mediciones precisas tomadas en salas de conciertos, lugares donde se interpreta música, cines, etc. Por lo tanto puede que usted note variaciones en la intensidad de los reflejos procedentes de cada dirección.

■ **Para disfrutar de fuentes de 2 canales usando los decodificadores estándar**

Las señales introducidas desde fuentes de 2 canales también se pueden reproducir en múltiples canales.

Pulse \textcircled{D} AMP y luego pulse repetidamente \textcircled{K} SUR. DECODE para seleccionar un decodificador.

Puede seleccionar entre los decodificadores siguientes dependiendo del tipo de fuente que esté reproduciendo y sus preferencias personales.

STANDARD	Funciones
PRO LOGIC	Procesamiento Dolby Pro Logic para cualquier fuente
PLII Movie	Procesamiento Dolby Pro Logic II para fuentes de películas
PLII Music	Procesamiento Dolby Pro Logic II para fuentes de música
PLII Game	Procesamiento Dolby Pro Logic II para fuentes de juegos

■ **Uso de programas de campos acústicos sin altavoces surround (Virtual CINEMA DSP)**

Virtual CINEMA DSP le permite disfrutar de los programas CINEMA DSP sin altavoces surround porque puede crear altavoces virtuales.

Si pone “SUR. L/R SP” en “NONE” (vea la página 52), Virtual CINEMA DSP se activará automáticamente siempre que usted seleccione un programa CINEMA DSP o HiFi DSP (vea la página 37).

Nota

Virtual CINEMA DSP no se activará aunque “SUR. L/R SP” se ponga en “NONE” (vea la página 52) en los casos siguientes:

- Cuando se selecciona “5ch Stereo” (vea la página 37).
- Cuando se conecten auriculares al jack PHONES.

■ **Para disfrutar de fuentes de múltiples canales y programas de campos acústicos con auriculares (SILENT CINEMA)**

SILENT CINEMA le permite disfrutar de la música o sonido de películas de múltiples canales, incluyendo fuentes Dolby Digital y DTS, con auriculares convencionales. SILENT CINEMA se activa automáticamente siempre que usted conecta auriculares al jack PHONES mientras escucha programas de campos acústicos CINEMA DSP o HiFi DSP (vea la página 37). Cuando se activa, el indicador SILENT CINEMA se enciende en el visualizador del panel delantero.

Nota

SILENT CINEMA no se activa cuando el componente conectado a los jacks MULTI CH INPUT se selecciona como fuente de entrada (vea la página 33).

■ **Para disfrutar de fuentes de entrada sin procesar (Modo de decodificación directa)**

Cuando esta unidad está en el modo “STRAIGHT”, las fuentes de múltiples canales se decodifican directamente para los canales apropiados sin ningún proceso de efectos adicional. Salen fuentes estéreo de 2 canales desde los altavoces delanteros derecho e izquierdo solamente.

Pulse $\textcircled{12}$ STRAIGHT (o pulse \textcircled{D} AMP y luego pulse \textcircled{U} STRAIGHT) para seleccionar “STRAIGHT”.

Para desactivar el modo “STRAIGHT” pulse de nuevo $\textcircled{12}$ STRAIGHT (o \textcircled{U} STRAIGHT) para que “STRAIGHT” desaparezca del visualizador del panel delantero.

■ Edición de parámetros de campos acústicos

Con los parámetros preajustados en fábrica se puede disfrutar de un sonido de buena calidad. Aunque no necesita cambiar los ajustes iniciales, si podrá cambiar algunos de los parámetros para adaptar mejor la fuente de entrada a su habitación de escucha.

1 Mientras escucha una fuente, pulse **ⓈAMP** y luego pulse **Ⓢ△/▽** para seleccionar el parámetro deseado.

2 Pulse **Ⓢ◀/▶** para cambiar el valor de los parámetros.

Nota

Cuando “MEMORY GUARD” en “OPTION MENU” se pone en “ON” (vea la página 58) no puede cambiar valores de parámetros.



Los ajustes iniciales se indican en negrilla bajo cada parámetro.

Para Pop/Rock, Hall, Jazz, Game, TV Sports, Movie Spacious y Movie Dramatic:

Nivel DSP **DSP LEVEL**

Función: Ajusta el nivel de los efectos.

Opciones: MIN, **MID**, MAX

Para PRO LOGIC II Music:

Panorama **PANORAMA**

Función: Envía señales estéreo a los altavoces surround y a los altavoces delanteros para obtener un efecto envolvente.

Opciones: **OFF**, ON

Dimensión **DIMENSION**

Función: Ajusta gradualmente el campo acústico hacia la parte delantera o trasera.

Margen de control:

-3 (hacia atrás) a +3 (hacia adelante), el ajuste inicial es STD (estándar).

Ancho central **CT WIDTH**

Función: Ajusta de diversas formas la imagen central de los tres altavoces delanteros. Un valor grande ajusta la imagen central hacia los altavoces delanteros derecho e izquierdo.

Margen de control:

0 (el sonido del canal central sale solamente por el altavoz central) a 7 (el sonido del canal central sale solamente por los altavoces delanteros derecho e izquierdo), el ajuste inicial es 3.

Para Music Enh. 2ch y Music Enh. 5ch

Nivel del efecto

Función: Ajusta el nivel de los efectos.

Opciones: LOW, **HIGH**

Sintonización de FM/AM

Hay 2 métodos de sintonizar: automático y manual. La sintonización automática es eficaz cuando las señales de emisoras son intensas y no hay interferencias. Si la señal de la emisora que selecciona es débil, sintonícela manualmente. También puede utilizar las funciones de presintonización automática y manual para guardar hasta 40 emisoras.

Sintonización automática

La sintonización automática es eficaz cuando las señales de emisoras son intensas y no hay interferencias.

- 1 Pulse repetidamente **⑭ INPUT** $\triangleleft/\triangleright$ para que **“TUNER”** aparezca en el visualizador del panel delantero.
- 2 Pulse **③ FM/AM** para seleccionar la banda de recepción (FM o AM).
- 3 Pulse **⑦ TUNING AUTO/MAN'L** para que el indicador **AUTO** se encienda en el visualizador del panel delantero.



Sin dos puntos (:)

Si aparecen dos puntos (:) en el visualizador del panel delantero no se podrá sintonizar automáticamente. Pulse **② PRESET/TUNING** para apagar los dos puntos (:).

- 4 Pulse una vez **⑤ PRESET/TUNING** $\triangleleft/\triangleright$ para iniciar la sintonización automática.

Cuando esta unidad sintoniza una emisora, el indicador **TUNED** se enciende y la frecuencia de la emisora recibida se muestra en el visualizador del panel delantero.

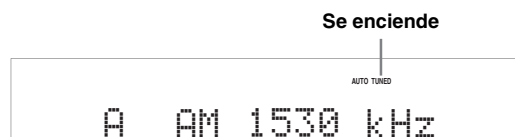

Sintonización manual

Si la señal recibida de la emisora que quiere seleccionar es débil, sintonícela manualmente.

Nota

La sintonización manual de una emisora de FM cambia automáticamente el modo de recepción a mono para aumentar la calidad de la señal.

- 1 Pulse repetidamente **⑭ INPUT** $\triangleleft/\triangleright$ para que **“TUNER”** aparezca en el visualizador del panel delantero.
- 2 Pulse **③ FM/AM** para seleccionar la banda de recepción (FM o AM).
- 3 Pulse **⑦ TUNING AUTO/MAN'L** para que el indicador **AUTO** desaparezca del visualizador del panel delantero.



Sin dos puntos (:)

Si aparecen dos puntos (:) en el visualizador del panel delantero no se podrá sintonizar manualmente. Pulse **② PRESET/TUNING** para apagar los dos puntos (:).

- 4 Pulse **⑤ PRESET/TUNING** $\triangleleft/\triangleright$ para sintonizar manualmente la emisora deseada.



Mantenga pulsado el botón para continuar buscando.

Presintonización automática

Puede utilizar la función de presintonización automática para guardar hasta 40 emisoras de FM de señal intensa (A1 a E8: 8 números de emisoras presintonizadas en cada uno de los 5 grupos de emisoras presintonizadas). Luego puede sintonizar fácilmente cualquier emisora presintonizada seleccionando el número de la misma.

1 Pulse repetidamente ⑭ INPUT </> para que “TUNER” aparezca en el visualizador del panel delantero.

2 Pulse ③ FM/AM para seleccionar “FM” como banda de recepción.

3 Mantenga pulsado ⑥ MEMORY por más de 3 segundos.

El número de la emisora presintonizada y los indicadores MEMORY y AUTO parpadearán. Después de unos 5 segundos empieza la presintonía automática desde la frecuencia actual y ésta avanza hacia las frecuencias más altas.

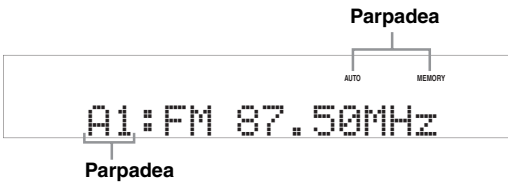

Cuando termina la presintonización automática, el visualizador del panel delantero muestra la frecuencia de la última emisora presintonizada.



Pulsando ④ A/B/C/D/E y luego ⑤ PRESET/TUNING </> puede seleccionar el grupo de emisoras presintonizadas y el número de emisoras presintonizadas donde se guardarán las primeras emisoras recibidas.

Notas

- Cualquier dato de emisora guardado bajo un número de emisora presintonizada se cancela al guardar una emisora nueva bajo el mismo número de emisora presintonizada.
- Sólo las emisoras de FM con suficiente intensidad de señal se guardan automáticamente mediante la presintonización automática. Si la emisora que quiere guardar tiene una intensidad de señal débil, sintonícela manualmente y guárdela como se describe en “Presintonización manual” en esta página.
- Sólo las emisoras del sistema de datos de radio se guardan automáticamente mediante la presintonización automática (Modelo de Europa solamente).

Presintonización manual

También puede guardar manualmente hasta 40 emisoras (A1 a E8: 8 números de emisoras presintonizadas en cada uno de los 5 grupos de emisoras presintonizadas).

1 Sintonice una emisora automática o manualmente.

Vea la página 40 para conocer las instrucciones de sintonización.

2 Pulse ⑥ MEMORY.

El indicador MEMORY parpadea en el visualizador del panel delantero durante unos 10 segundos.

3 Pulse repetidamente ④ A/B/C/D/E y ⑤ PRESET/TUNING </> para seleccionar un grupo de emisoras presintonizadas (A1 a E8) mientras el indicador MEMORY está parpadeando.

Verifique que los dos puntos (:) aparezcan en el visualizador del panel delantero.

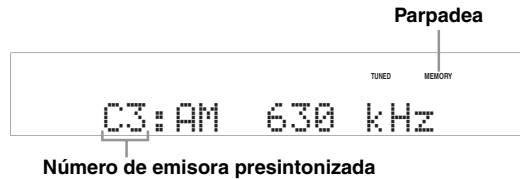

4 Pulse ⑥ MEMORY mientras el indicador MEMORY está parpadeando.

La banda y la frecuencia de la emisora aparecen en el visualizador del panel delantero con el número y grupo de emisoras presintonizadas que usted ha seleccionado.



Notas

- Cualquier dato de emisora guardado bajo un número de emisora presintonizada se cancela al guardar una emisora nueva bajo el mismo número de emisora presintonizada.
- El modo de recepción (estéreo o mono) se guarda junto con la frecuencia de la emisora.

Selección de emisoras presintonizadas

Puede sintonizar simplemente cualquier emisora deseada seleccionando el grupo de emisoras presintonizadas y el número bajo el cual fue guardada.



Cuando realice esta operación con el mando a distancia, pulse **Ⓢ TUNER** para seleccionar “TUNER” como fuente de entrada.

- 1 Pulse repetidamente ④ A/B/C/D/E (o ⑥ A/B/C/D/E </>) para seleccionar el grupo de emisoras presintonizadas deseado (A a E).**

La letra del grupo de emisoras presintonizadas aparece en el visualizador del panel delantero y cambia cada vez que usted pulsa el botón.

- 2 Pulse ⑤ PRESET/TUNING </> (o ⑥ PRESET/CH Δ / ▽) para seleccionar el número de emisoras presintonizadas (1 a 8).**

Los números y grupos de emisoras presintonizadas aparece en el visualizador del panel delantero junto con la banda y la frecuencia de la emisora.



Puede seleccionar directamente el número de la emisora presintonizada deseada (1 a 8) pulsando los botones numéricos del mando a distancia.

Intercambio de emisora presintonizada

Puede intercambiar las asignaciones de dos emisoras presintonizadas entre ellas. El ejemplo de abajo describe el procedimiento para intercambiar la emisora presintonizada “E1” con “A5”.

- 1 Seleccione la emisora presintonizada “E1” utilizando ④ A/B/C/D/E y ⑤ PRESET/TUNING </>.**

Vea “Selección de emisoras presintonizadas” en esta página.

- 2 Mantenga pulsado ② PRESET/TUNING por más de 3 segundos.**

“E1” y el indicador MEMORY parpadean en el visualizador del panel delantero.



- 3 Seleccione la emisora presintonizada “A5” utilizando ④ A/B/C/D/E y ⑤ PRESET/TUNING </>.**

“A5” y el indicador MEMORY parpadean en el visualizador del panel delantero.

Vea “Selección de emisoras presintonizadas” en esta página.

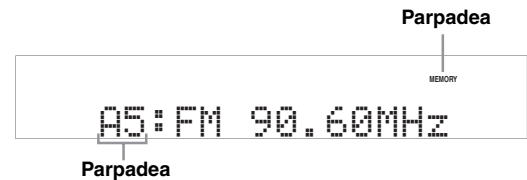

- 4 Pulse de nuevo ② PRESET/TUNING.**

“EDIT E1–A5” aparece en el visualizador del panel delantero y las asignaciones de las dos emisoras presintonizadas se intercambian.

Sintonización del sistema de datos de radio (Modelo de Europa solamente)

El sistema de datos de radio es un sistema de transmisión de datos de emisoras FM de muchos países. Esta unidad puede recibir varios datos del sistema de datos de radio como PS (servicio de programas), PTY (tipo de programa), RT (texto de radio), CT (hora) y EON (otras redes mejoradas) cuando se reciben emisoras del sistema de datos de radio.

Visualización de información del sistema de datos de radio

Use esta función para visualizar los 4 tipos de información del sistema de datos de radio: PS (servicio de programas), PTY (tipo de programa), RT (texto de radio) y CT (hora). El indicador correspondiente se enciende en el visualizador del panel delantero.

Notas

- Puede seleccionar uno de los modos de visualización del sistema de datos de radio sólo cuando el indicador del sistema de datos correspondiente se enciende en el visualizador del panel delantero. Puede que esta unidad tarde un poco en recibir todos los datos del sistema de datos de radio procedentes de la emisora.
- Sólo puede seleccionar los modos de visualización del sistema de datos de radio que ofrece la emisora.
- Si las señales que están siendo recibidas no son lo suficientemente intensas, esta unidad no podrá utilizar los datos del sistema de datos de radio. En particular, el modo "RT" requiere una gran cantidad de datos y puede no estar disponible incluso cuando otros modos de visualización del sistema de datos de radio sí lo están.
- En caso de una mala recepción, pulse **TUNING AUTO/MAN'L** en el panel delantero para que el indicador AUTO desaparezca del visualizador del panel delantero.
- Si la intensidad de la señal se debilita debido a interferencias externas mientras la unidad está recibiendo datos del sistema de datos de radio, puede que la recepción se corte repentinamente y "...WAIT" aparezca en el visualizador del panel delantero.
- Cuando se seleccione el modo "RT", esta unidad podrá visualizar información del programa mediante un máximo de 64 caracteres alfanuméricos, incluyendo la diéresis. Los caracteres no disponibles se visualizan con "_" (subrayado).
- Si la recepción se interrumpe cuando se selecciona el modo "CT", "CT WAIT" aparecerá en el visualizador del panel delantero.

1 Sintonice la emisora deseada del sistema de datos de radio.

- Recomendamos usar la sintonización automática de presintonías para sintonizar las emisoras del sistema de datos de radio (vea la página 41).
- También puede usar el modo PTY SEEK para sintonizar las emisoras presintonizadas deseadas del sistema de datos de radio.

2 Pulse repetidamente **FREQ/TEXT** en el mando a distancia para seleccionar el modo de visualización del sistema de datos de radio.

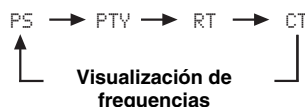

- Seleccione "PS" para visualizar el programa del sistema de datos de radio que está siendo recibido.
- Seleccione "PTY" para visualizar el tipo del programa del sistema de datos de radio que está siendo recibido.
- Seleccione "RT" para visualizar la información del programa del sistema de datos de radio que está siendo recibido.
- Seleccione "CT" para visualizar la hora actual.

Selección del tipo de programa del sistema de datos de radio (Modo PTY SEEK)

Use esta función para seleccionar, según los tipos de programas, el programa de radio deseado de entre todas las emisoras presintonizadas del sistema de datos de radio.



Use la sintonización automática de presintonías para presintonizar emisoras del sistema de datos de radio (vea la página 41).

1 Pulse **TUNER** en el mando a distancia para seleccionar “TUNER” como fuente de entrada.

2 Pulse **PTY SEEK MODE** en el mando a distancia para poner esta unidad en el modo PTY SEEK.

El nombre del tipo de programa o “NEWS” parpadea en el visualizador del panel delantero.



Para cancelar el modo PTY SEEK, pulse de nuevo **PTY SEEK MODE** en el mando a distancia.

3 Pulse **PRESET/CH** Δ / ∇ en el mando a distancia para seleccionar el tipo de programa deseado.

El nombre del tipo de programa seleccionado aparece en el visualizador del panel delantero.



Se enciende

Tipo de programa	Descripciones
NEWS	Noticias
AFFAIRS	Temas actuales
INFO	Información general
SPORT	Deportes
EDUCATE	Educación
DRAMA	Drama
CULTURE	Cultura
SCIENCE	Ciencia
VARIED	Entretenimiento
POP M	Música popular
ROCK M	Música rock
M.O.R. M	Música para todos (escucha fácil)
LIGHT M	Clásica ligera
CLASSICS	Clásica seria
OTHER M	Otra música

4 Pulse ① **PTY SEEK START** en el mando a distancia para empezar a buscar todas las emisoras del sistema de datos de radio presintonizadas disponibles.

El nombre del tipo de programa seleccionado parpadea y el indicador PTY HOLD se encienden en el visualizador del panel delantero mientras esta unidad busca emisoras.



Parpadea



Se enciende



Para detener la búsqueda de emisoras, pulse de nuevo ① **PTY SEEK START** en el mando a distancia.

Notas

- Esta unidad deja de buscar emisoras cuando encuentra una emisora que emite el tipo de programa seleccionado.
- Si la emisora encontrada no es la que usted quiere, pulse de nuevo ① **PTY SEEK START** para reanudar la búsqueda de otra emisora que emita el mismo tipo de programa.

Uso del servicio de datos de otras redes mejoradas (EON)

Use esta función para recibir el servicio de datos EON (otras redes mejoradas) de la red de emisoras del sistema de datos de radio. Una vez seleccionado uno de los 4 tipos de programas del sistema de datos de radio (NEWS, AFFAIRS, INFO o SPORT), esta unidad buscará automáticamente todas las emisoras presintonizadas disponibles que han sido programadas para emitir el servicio de datos EON del tipo de programa seleccionado durante cierto periodo de tiempo. Cuando empieza el servicio de datos EON programado, esta unidad cambia automáticamente a la emisora local que emite los datos de servicio EON y luego vuelve a la emisora nacional después de terminar el servicio de datos EON.

Notas

- Sólo puede usar esta función cuando está disponible el servicio de datos EON.
- El indicador EON se enciende en el visualizador del panel delantero sólo cuando está siendo recibido el servicio de datos EON de una emisora del sistema de datos de radio.

1 Sintonice la emisora deseada del sistema de datos de radio.

2 Asegúrese de que el indicador EON se encienda en el visualizador del panel delantero.

Si el indicador EON no se enciende en el visualizador del panel delantero, seleccione otro programa del sistema de datos de radio para que se encienda el indicador EON.



3 Pulse repetidamente ① **EON** del mando a distancia para seleccionar uno de los 4 tipos de programas del sistema de datos de radio (NEWS, AFFAIRS, INFO o SPORT).

El nombre del tipo de programa seleccionado aparece en el visualizador del panel delantero.



Se enciende



Para cancelar la función EON pulse repetidamente ① **EON** en el mando a distancia hasta que el nombre del tipo del programa desaparezca y "EON OFF" aparezca en el visualizador del panel delantero.

Uso de un dispositivo de memoria USB o un reproductor de audio portátil USB

Use esta función para disfrutar de los archivos WAV (formato PCM solamente), MP3 y WMA guardados en su dispositivo de memoria USB o reproductor de audio portátil USB conectado al puerto USB del panel delantero de esta unidad.

■ Dispositivos soportados por USB

Esta unidad soporta dispositivos de almacenamiento en masa USB (excepto las unidades de disco duro USB) que utilizan el formato FAT16 o FAT32.

Notas

- En la OSD sólo se visualiza la primera partición (32 GB o menos). No puede seleccionar archivos en otras particiones.
- Se reconocen hasta 8 niveles de jerarquías de directorios y 500 archivos de música por directorio.
- Algunos dispositivos puede que no funcionen bien aunque se cumplan todos los requerimientos.
- Algunos archivos WAV, MP3 y WMA tal vez no se puedan reproducir o produzcan ruido al ser reproducidos.

■ Conexión de un dispositivo de memoria USB o un reproductor de audio portátil USB

Conecte un jack USB de un dispositivo de memoria USB o un reproductor de audio portátil USB al puerto USB del panel delantero de esta unidad.

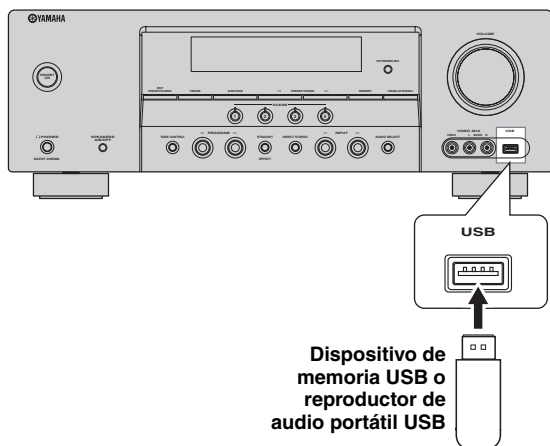

Operación de reproducción

Siga los procedimientos de abajo para disfrutar de la música guardada en su dispositivo USB o en un reproductor de audio portátil USB.

1 Pulse repetidamente **INPUT** (o pulse **USB**) para seleccionar USB.

El cursor a la izquierda del indicador USB se enciende en el visualizador del panel delantero, y el contenido previamente reproducido se reproduce automáticamente.

Se enciende



2 Pulse **DISPLAY** para visualizar la lista inicial de archivos USB.

La lista de archivos USB aparece en la OSD.

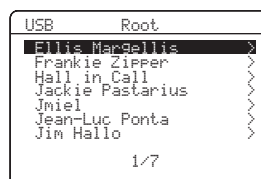

- “X” en la esquina derecha de cada línea de menú indica que se encuentra disponible un menú secundario en el nivel de menú siguiente.
- Cuando esta unidad está en el directorio superior, “Root” aparece al lado de “USB”.

3 Pulse \odot Δ / ∇ / \triangleleft / \triangleright en el mando a distancia para seleccionar el archivo deseado.

- Pulse \odot Δ / ∇ para seleccionar el archivo/ decodificador deseado.
- Pulse \odot **ENTER** o \odot \triangleright para entrar en la carpeta seleccionada.
- Pulse \odot \triangleleft para volver al nivel de la carpeta anterior.

4 Pulse \odot **ENTER** para reproducir el archivo seleccionado.



- Puede usar \odot $\triangleleft\triangleleft$ / $\triangleright\triangleright$ para saltar hacia atrás/adelante y \odot \triangleright / \square para iniciar/detener la reproducción independientemente del menú de la OSD.
- Puede establecer los ajustes para el modo de repetición y aleatorio usando los parámetros “USB PLAY STYLE” en “OPTION MENU” (vea la página 58).
- Puede seleccionar el modo de visualización en el visualizador del panel delantero utilizando “FL SCROLL” en “OPTION MENU” (vea la página 57).

■ La función de visualización de información de la reproducción

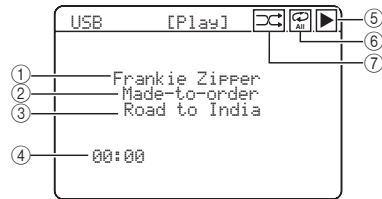

- ① Nombre del artista
- ② Nombre del álbum
- ③ Nombre de la canción
- ④ Tiempo transcurrido

Nota

Cuando el tiempo transcurrido excede “99:59”, “--:--”, en su lugar aparece la hora.

- ⑤ \blacktriangleright icono (reproducción)
- ⑥ iconos ⏮ (repetición completa) y ⏪ (repetición única)
Cuando “REPEAT” de “USB PLAY STYLE” en “OPTION MENU” (vea la página 58) se ponga en “OFF”, ningún icono aparecerá en la esquina superior derecha mientras se reproducen archivos o carpetas.
- ⑦ icono ⏸ (aleatoria)
Cuando “SHUFFLE” de “USB PLAY STYLE” en “OPTION MENU” (vea la página 58) se ponga en “OFF”, ningún icono aparecerá en la esquina superior derecha mientras se reproducen archivos o carpetas.

Grabación

Los ajustes de grabación y otras operaciones se realizan en los componentes de grabación. Consulte las instrucciones de manejo de esos componentes.

Notas

- Cuando esta unidad se ponga en el modo de espera, usted no podrá grabar entre otros componentes conectados a esta unidad.
- Los ajustes TONE CONTROL (vea la página 34) y VOLUME, los niveles de los altavoces (vea la página 34) y los programas de campos acústicos (vea la página 37) no afectan al material grabado.
- La fuente conectada al jack USB o a los jacks MULTI CH INPUT de esta unidad no se pueden grabar.
- Las señales digitales introducidas en los jacks DIGITAL INPUT no salen a los jacks analógicos AUDIO OUT (REC) para la grabación. Por lo tanto, si su componente está conectado para proporcionar solamente señales digitales, usted no podrá grabar la fuente.
- Las señales de S-vídeo y las de vídeo compuesto pasan independientemente por los circuitos de vídeo de esta unidad. Por lo tanto, cuando grabe o copie señales de vídeo introducidas desde una fuente de vídeo que proporciona solamente una señal de S-vídeo o de vídeo compuesto, usted sólo podrá grabar una señal S-vídeo o una de vídeo compuesto en su grabadora DVD.
- Una fuente de entrada no sale por el mismo canal OUT (REC).
- Una vez que haya conectado un componente de grabación a esta unidad, mantenga el componente encendido mientras utiliza esta unidad. Si se apaga el componente, esta unidad tal vez distorsione el sonido de otros componentes.
- Verifique las leyes del copyright de su país para grabar CDs, programas de radio, etc. La grabación de materiales protegidos por copyright puede infringir esas leyes.



Haga una grabación de prueba antes de empezar a grabar realmente.

Si reproduce una fuente de vídeo que utiliza señales codificadas para impedir copiarlas, la propia imagen podrá distorsionarse debido a esas señales.

1 Encienda todos los componentes conectados.

3 Inicie la reproducción en el componente seleccionado o seleccione una emisora.

2 Pulse repetidamente INPUT / (o pulse uno de los botones selectores de entrada ()) para seleccionar la fuente de la que desea grabar.

4 Inicie la grabación en el componente de grabación.

SET MENU

Para realizar una variedad de ajustes del sistema y personalizar el funcionamiento de esta unidad puede utilizar los parámetros siguientes en "SET MENU". Cambie los ajustes iniciales (en negrita debajo de cada parámetro) para reflejar las necesidades de su ambiente de escucha.

■ **Ajuste automático** AUTO SETUP

Use esta función para ajustar automáticamente los altavoces y los parámetros del sistema (vea la página 24).

■ **Ajuste manual** MANUAL SETUP

Use esta función para ajustar manualmente los altavoces y los parámetros del sistema.

Menú de sonido 1 SOUND MENU

Use este menú para ajustar manualmente cualquier altavoz, cambiar la calidad y el tono del sonido que produce el sistema o compensar los retardos del procesamiento de la señal de vídeo cuando se utilizan proyectores o monitores LCD.

Parámetro	Características	Página
A)SPEAKER SET	Selecciona el tamaño de cada altavoz, los altavoces para la salida de señal de frecuencia baja, la frecuencia de transición y la ubicación de los altavoces delanteros conectados a los terminales FRONT B.	51
B)SP LEVEL	Ajusta el nivel de salida de cada altavoz.	53
C)SP DISTANCE	Ajusta la distancia de cada altavoz.	53
D)CENTER GEO	Ajusta la calidad tonal del altavoz central.	54
E)LFE LEVEL	Ajusta el nivel de salida del canal LFE para las señales Dolby Digital o DTS.	54
F)D. RANGE	Ajusta la gama dinámica de las señales Dolby Digital o DTS.	54
G)AUDIO SET	Ajusta el nivel de silenciamiento, el retardo de audio, el nivel de sonido máximo y el nivel de sonido inicial.	54

Menú de entrada 2 INPUT MENU

Utilice este menú para reasignar manualmente los jacks de entrada, seleccionar el modo de entrada o cambiar los nombres de las fuentes de entrada.

Parámetro	Características	Página
A)INPUT ASSIGN	Asigna los jacks de entrada de esta unidad según el componente que vaya a utilizar.	55
B)INPUT RENAME	Cambia el nombre de la fuente de entrada.	56
C)VOLUME TRIM	Ajusta el volumen de salida de cada fuente de entrada.	56
D)DECODER MODE	Selecciona el modo del decodificador para las fuentes conectadas a los jacks DIGITAL INPUT del panel trasero de esta unidad.	56
E)MULTI CH SET	Selecciona la fuente de vídeo reproducida en el fondo de las fuentes introducidas por los jacks MULTI CH INPUT.	57

Menú de opciones 3 OPTION MENU

Use este menú para ajustar manualmente los parámetros del sistema opcionales.

Parámetro	Características	Página
A>DISPLAY SET	Ajusta el brillo del visualizador del panel delantero.	57
B>MEMORY GUARD	Bloquea los parámetros de los programas de campos acústicos y otros ajustes “SET MENU”.	58
C>AUDIO SELECT	Designa el ajuste de selección de jack de entrada de audio predeterminado para las fuentes de entrada conectadas a los jacks DIGITAL INPUT cuando usted conecta la alimentación de esta unidad.	58
D>PARAM. INI	Ajusta todos los parámetros de los programas de campos acústicos a los ajustes de fábrica.	58
E>USB PLAY STYLE	Ajusta el estilo de reproducción de una fuente USB.	58

■ Información de señal SIGNAL INFO

Use esta función para comprobar la información de la señal de audio (vea la página 35).

Utilización SET MENU

Utilice el mando a distancia para acceder y ajustar cada parámetro.



Puede cambiar los parámetros “SET MENU” mientras esta unidad reproduce sonido.

1 Pulse \odot AMP y luego pulse \odot MENU para entrar en “SET MENU”.

La visualización “SET MENU” inicial aparece en la OSD.

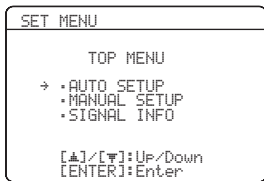

2 Pulse \odot Δ / ▽ para seleccionar “MANUAL SETUP”.

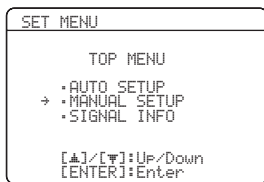

3 Pulse \odot ENTER para introducir “MANUAL SETUP”.

La visualización “MANUAL SETUP” aparece en la OSD.

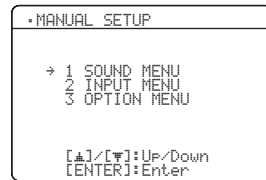

4 Pulse \odot Δ / ▽ / < / > y \odot ENTER para seleccionar y cambiar el parámetro.

- Pulse \odot Δ / ▽ para seleccionar el menú o parámetro deseado.
- Pulse \odot < / > para cambiar el valor de los parámetros.
- Pulse \odot ENTER para entrar en el menú seleccionado o para confirmar el parámetro.
- Pulse \odot H RETURN para volver al nivel de menú anterior.

5 Pulse \odot MENU para salir de “SET MENU”.

1 SOUND MENU

Use este menú para regular manualmente los ajustes de cualquier altavoz o compensar los retardos en el procesamiento de las señales de vídeo.

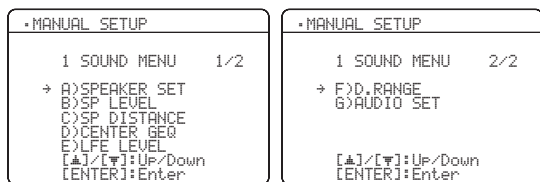

■ Ajustes de los altavoces A)SPEAKER SET

Use esta función para ajustar manualmente cualquier altavoz.

Ajuste de altavoces FRONT B FRONT B

Use esta función para seleccionar la ubicación de los altavoces delanteros conectados a los terminales FRONT B. Opciones: **FRONT**, ZONE B

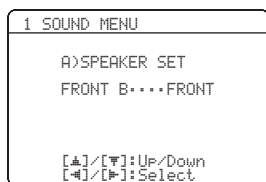

- Seleccione "FRONT" para encender o apagar SPEAKERS A y B cuando los altavoces conectados a los terminales FRONT B estén establecidos en la zona principal.
- Seleccione "ZONE B" si los altavoces conectados a los terminales FRONT B están en otra zona. Si SPEAKERS A se apaga y SPEAKERS B se enciende, todos los altavoces, incluyendo el de subgraves en la zona principal, se silencian y esta unidad sólo da salida al sonido por los terminales FRONT B.

Notas

- Si conecta auriculares al jack PHONES de esta unidad, el sonido saldrá por los auriculares y por los terminales FRONT B cuando "FRONT B" se ponga en "ZONE B".
- Si se selecciona un programa DSP cuando "FRONT B" está en "ZONE B", esta unidad se pondrá automáticamente en el modo Virtual CINEMA DSP (vea la página 38).

La sección del altavoz de graves de un altavoz es 16 cm o más: grande

La sección del altavoz de graves de un altavoz es 16 cm o menos: pequeño

Altavoces delanteros FRONT SP

Opciones: SMALL, **LARGE**

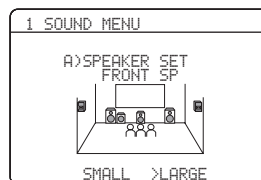

Cuando los altavoces delanteros son grandes

Seleccione "LARGE" (grande).

Cuando los altavoces delanteros son pequeños

Seleccione "SMALL" (pequeño).

Nota

Cuando "LFE/BASS OUT" se ponga en "FRONT" (vea la página 52), usted sólo podrá seleccionar "LARGE" en "FRONT SP". Si el valor de "FRONT SP" se pone de antemano en otro ajuste que no sea "LARGE", esta unidad cambiará automáticamente el valor a "LARGE".

Altavoz central CENTER SP

Opciones: NONE, **SML**, LRG



Cuando el altavoz central es grande

Seleccione "LRG" (grande).

Cuando el altavoz central es pequeño

Seleccione "SML" (pequeño).

Cuando no use el altavoz central

Seleccione "NONE" (ninguno). Las señales del canal central se dirigen a los altavoces delanteros derecho e izquierdo.

Altavoces surround derecho/izquierdo SUR. L/R SP

Opciones: NONE, **SML**, LRG

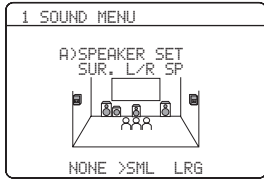

Cuando los altavoces surround son grandes

Seleccione "LRG" (grande).

Cuando los altavoces surround son pequeños

Seleccione "SML" (pequeño).

Cuando no use los altavoces surround

Seleccione "NONE" (ninguno). Esta unidad se pone en el modo Virtual CINEMA DSP (vea la página 38).

Salida de graves LFE LFE/BASS OUT

Use esta función para seleccionar los altavoces que dan salida al LFE (efecto de baja frecuencia) y a las señales de baja frecuencia.

Opciones: SWFR, FRONT, **BOTH**

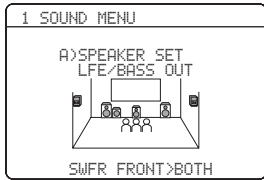

Cuando una altavoz de subgraves está conectado a esta unidad y usted quiere obtener un sonido de graves natural

Seleccione "SWFR" (altavoz de subgraves). Las señales LFE, así como también las señales de baja frecuencia de otros altavoces puestos en "SML" (o "SMALL"), se dirigen al altavoz de subgraves.

Cuando una altavoz de subgraves está conectado a esta unidad y usted quiere obtener un sonido de graves profundo

Seleccione "BOTH" (ambos). Las señales de baja frecuencia de cualquier fuente salen por el altavoz de subgraves. Las señales LFE, así como también las señales de baja frecuencia de otros altavoces puestos en "SML" (o "SMALL"), se dirigen al altavoz de subgraves. Las señales de baja frecuencia de los canales delantero derecho e izquierdo se dirigen a los altavoces delanteros derecho e izquierdo y al altavoz de subgraves independientemente del ajuste "FRONT SP" (vea la página 51).

Cuando no use un altavoz de subgraves

Seleccione "FRONT" (delantero). Las señales LFE, las señales de baja frecuencia de los canales delanteros derecho e izquierdo y las señales de baja frecuencia de otros altavoces puestos en "SML" (o "SMALL") se dirigen todas a los altavoces delanteros derecho e izquierdo independientemente del ajuste "FRONT SP" (vea la página 51).

Crossover CROSSOVER

Use esta función para seleccionar una frecuencia de cruce de todos los altavoces puestos en "SML" (o "SMALL") o en "NONE" en "SPEAKER SET" (vea las páginas 50 y 51). Todas las frecuencias por debajo de la seleccionada se enviarán al altavoz de subgraves o a los altavoces puestos en "LRG" (o "LARGE") en "SPEAKER SET" (vea las páginas 50 y 51).

Opciones: 40Hz, 60Hz, **80Hz**, 90Hz, 100Hz, 110Hz, 120Hz, 160Hz, 200Hz



Fase de subgraves SUBWOOFER PHASE

Use esta función para cambiar la fase de su altavoz de subgraves si el sonido grave no es suficiente o no suena claro.

Opciones: **NORMAL**, REVERSE

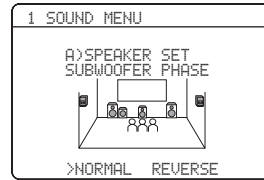

- Seleccione "NORMAL" si no quiere invertir la fase de su altavoz de subgraves.
- Seleccione "REVERSE" para invertir la fase de su altavoz de subgraves.

■ Nivel de altavoces B)SP LEVEL

Use esta función para ajustar manualmente el nivel de salida de cada altavoz.

Margen de control: -10 a +10 dB

Paso de control: 1 dB

Ajuste inicial: 0 dB

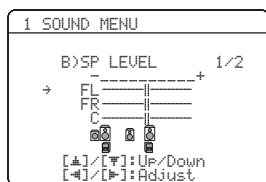

SP LEVEL	Altavoz ajustado
FL	Altavoz delantero izquierdo
FR	Altavoz delantero derecho
C	Altavoz central
SL	Altavoz surround izquierdo
SR	Altavoz surround derecho
SWFR	Altavoz de subgraves

Nota

Los canales de altavoces disponibles son distintos según el ajuste de los altavoces.

■ Distancia de altavoces C)SP DISTANCE

Utilice esta función para ajustar manualmente la distancia de cada altavoz y el retardo aplicado al canal respectivo.

Lo ideal sería que cada altavoz estuviese a la misma distancia de la posición de escucha principal. Sin embargo, esto es imposible en la mayoría de las casas. Por lo tanto, al sonido de cada altavoz se le debe aplicar cierto retardo para que todos los sonidos lleguen a la posición de escucha al mismo tiempo.

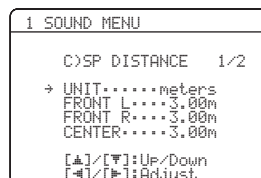

Unidad UNIT

Opciones: meters (m), feet (ft)

Ajuste inicial: meters (m)

- Seleccione “meters” para ajustar las distancias de los altavoces en metros.
- Seleccione “feet” para ajustar las distancias de los altavoces en pies.

Distancias de altavoces

Margen de control: 0,30 a 24,00 m (1.0 a 80.0 ft)

Paso de control: 0,10 m (0.5 ft)

Ajuste inicial: 3,00 m (10.0 ft)

SP DISTANCE	Altavoz ajustado
FRONT L	Altavoz delantero izquierdo
FRONT R	Altavoz delantero derecho
CENTER	Altavoz central
SUR. L	Altavoz surround izquierdo
SUR. R	Altavoz surround derecho
SWFR	Altavoz de subgraves

Nota

Los canales de altavoces disponibles son distintos según el ajuste de los altavoces.

■ **Ecuador para altavoz central**

D)CENTER GEQ

Use esta función para ajustar el ecualizador gráfico de 5 bandas (100Hz, 300Hz, 1kHz, 3kHz y 10kHz) del canal central, para que la calidad tonal del altavoz central concuerde con la de los altavoces delanteros. Mientras escucha la fuente actualmente seleccionada o un tono de prueba puede hacer ajustes.

Margen de control: -6,0 a +6,0 dB

Paso de control: 0,5 dB

Ajuste inicial: 0 dB

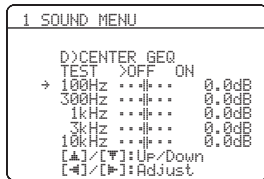

Tono de prueba TEST

Use esta función para hacer ajustes para “CENTER GEQ” mientras escucha un tono de prueba.

Opciones: **OFF**, **ON**

- Seleccione “OFF” para detener los tonos de prueba y dar salida a la fuente actualmente seleccionada.
- Seleccione “ON” para dar salida a tonos de prueba desde los altavoces central y delantero izquierdo.

■ **Nivel de efectos de baja frecuencia**

E)LFE LEVEL

Use esta función para ajustar el nivel de salida del canal LFE (efecto de baja frecuencia) según la capacidad de su altavoz de subgraves o auriculares. El canal LFE lleva efectos especiales de baja frecuencia que sólo se agregan a ciertas escenas. Este ajuste sólo es eficaz cuando esta unidad decodifica señales Dolby Digital o DTS.

Margen de control: -20 a 0 dB

Paso de control: 1 dB



Altavoz SPEAKER

Ajusta el nivel LFE de los altavoces.

Auriculares HEADPHONE

Ajusta el nivel LFE de los auriculares.

Nota

Dependiendo de los ajustes de “LFE/BASS OUT” (vea la página 52), algunas señales puede que salgan por el jack SUBWOOFER OUTPUT.

■ **Gama dinámica F)D.RANGE**

Use esta función para seleccionar la compresión de gama dinámica que va a ser aplicada a sus altavoces o auriculares. Este ajuste sólo es eficaz cuando esta unidad decodifica señales Dolby Digital y DTS.

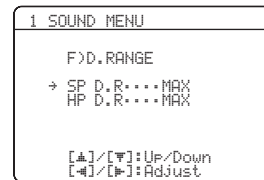

Altavoz SP

Ajusta la compresión de los altavoces.

Auriculares HF

Ajusta la compresión de los auriculares.

Opciones: **MIN**, **STD**, **MAX**

- Seleccione “MIN” (mínimo) si escucha normalmente con niveles de sonido bajos.
- Seleccione “STD” (estándar) para uso general.
- Seleccione “MAX” (máximo) para conservar la mayor cantidad de gama dinámica.

■ **Ajustes de audio G)AUDIO SET**

Use esta función para hacer los ajustes de audio generales de esta unidad.

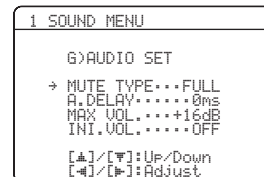

Tipo de silenciamiento MUTE TYPE

Use esta función para ajustar cuánto va a reducir la función de silenciamiento el volumen de salida (vea la página 36).

Opciones: **FULL**, -20dB

- Seleccione “FULL” para silenciar completamente toda la salida de sonido.
- Seleccione “-20dB” para reducir el volumen actual en 20 dB.

Retardo de audio A.DELAY

Use esta función para retrasar la salida de sonido y sincronizarla con la imagen de vídeo. Esto puede ser necesario cuando utilice ciertos proyectores o monitores LCD.

Margen de control: 0 a 160 ms

Paso de control: 1 ms

Volumen máximo MAX.VOL.

Use esta función para ajustar el nivel de sonido máximo. Esta función es útil para evitar el sonido alto inesperado causado por error. Por ejemplo, la gama de volúmenes original es de 16 dB a -80 dB. Sin embargo, cuando "MAX VOL." se pone en -5 dB, la gama de volúmenes es de -5,0 dB a -80,0 dB.

Margen de control: **16 dB**, 10 dB a -30 dB

Paso de control: 5 dB

Nota

El ajuste "MAX VOL." tiene prioridad sobre el ajuste "INI.VOL.". Por ejemplo, si "INI.VOL." se pone en -20 dB y "MAX VOL." se pone en -30 dB, el nivel del sonido se pone automáticamente en -30 dB cuando usted conecta la alimentación de esta unidad la próxima vez.

Volumen inicial INI.VOL.

Use esta función para ajustar el nivel del sonido cuando se conecta la alimentación de esta unidad.

Opciones: **OFF**, -80 dB a +16 dB

Paso de control: 1 dB

Nota

El ajuste "MAX VOL." tiene prioridad sobre el ajuste "INI.VOL.".

2 INPUT MENU

Utilice este menú para reasignar los jacks de entrada, seleccionar el modo de decodificador o cambiar los nombres de las fuentes de entrada.

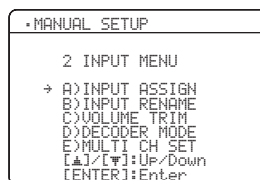
**Asignación de entrada****A) INPUT ASSIGN**

Utilice esta función para asignar los jacks de entrada según el componente que vaya a utilizar si los ajustes iniciales de esta unidad no le parecen adecuados. Cambie los parámetros siguientes para reasignar los jacks respectivos y conectar eficazmente más componentes. Una vez reasignados los jacks de entrada puede seleccionar el componente correspondiente usando **INPUT** </> (o los botones selectores de entrada (C)).

Para el jack COAXIAL INPUT 1

COAXIAL IN (1)

Opciones: (1) CD, MD/CD-R, **DVD**, DTV/CBL, V-AUX, DVR

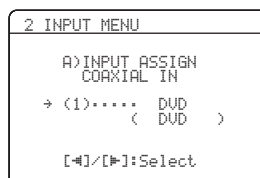
**Para los jacks OPTICAL INPUT 2 y 3**

OPTICAL IN (2)

OPTICAL IN (3)

Opciones: (2) CD, MD/CD-R, DVD, **DTV/CBL**, V-AUX, DVR

(3) **CD**, MD/CD-R, DVD, DTV/CBL, V-AUX, DVR

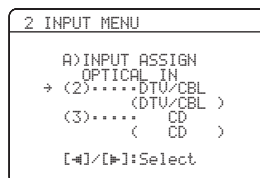
**Nota**

No puede seleccionar un elemento específico más de una vez.

■ **Cambio de nombre de entrada**

B>INPUT RENAME

Utilice esta función para cambiar el nombre de la fuente de entrada que aparece en OSD y en el visualizador del panel delantero.

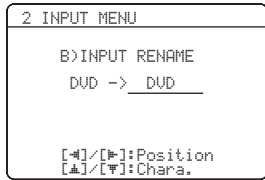

- 1 Pulse uno de los botones selectores de entrada (C) o (A) **MULTI CH IN** para seleccionar la fuente de entrada cuyo nombre desea cambiar.

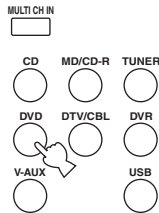

- 2 Pulse (D) **AMP** y luego pulse (G) </> en el mando a distancia para poner “_” (subrayado) debajo del espacio o carácter que desea editar.

- 3 Pulse (G) ^ / v para seleccionar el carácter que quiera utilizar y luego pulse (G) </> para pasar al siguiente espacio.

Notas

- Puede utilizar un máximo de 8 caracteres para cada entrada.
- Pulse (G) v para cambiar los caracteres en el orden siguiente, o pulse (G) ^ para ir en sentido opuesto: A a Z, un espacio, 0 a 9, un espacio, a a z, un espacio, símbolos (#, *, -, +, etc.)

- 4 Repita los pasos 1 a 3 para cambiar el nombre de cada fuente de entrada.

- 5 Pulse (G) **ENTER** para salir de “INPUT RENAME”.

■ **Recorte de volumen** C>VOLUME TRIM

Use esta función para ajustar el nivel de salida de cada fuente. Esto es útil para cuando usted quiera balancear el nivel de cada fuente de entrada y evitar los cambios repentinos en el volumen cuando se cambian fuentes de entrada.

Opciones: CD, MD/CD-R, TUNER, DVD, DTV/CBL, V-AUX, DVR, USB, MULTI CH IN

Margen de control: -6,0 a +6,0 dB

Paso de control: 1,0 dB

Ajuste inicial: 0,0 dB

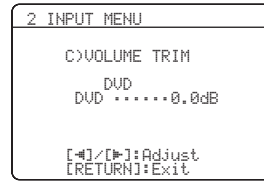

■ **Modo de decodificador** D>DECODER MODE

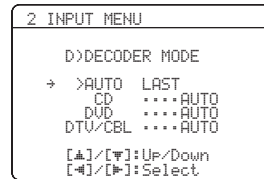

Modo de selección de decodificador

Use esta función para designar el modo de decodificador predeterminado para las fuentes de entrada conectadas a los jacks DIGITAL INPUT cuando conecte la alimentación de esta unidad.

Opciones: **AUTO**, LAST

- Seleccione “AUTO” si quiere que esta unidad detecte automáticamente el tipo de las señales de entrada y seleccione el modo de decodificador apropiado.
- Seleccione “LAST” si quiere que esta unidad seleccione automáticamente el último modo de decodificador utilizado para la fuente de entrada conectada.

Ajuste de prioridad para el decodificador DTS

Opciones: **AUTO**, DTS

- Seleccione “AUTO” si quiere que esta unidad detecte automáticamente los tipos de señal de entrada y seleccione el modo de entrada apropiado.
- Seleccione “DTS” cuando reproduzca un DTS-CD.

■ Ajuste de entrada de múltiples canales

E>MULTI CH SET

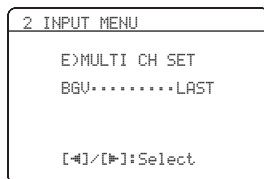

Vídeo de fondo BGV

Use esta función para seleccionar la fuente de vídeo reproducida como fondo de las fuentes introducidas por los jacks MULTI CH INPUT.

Opciones: DVD, DTV/CBL, V-AUX, DVR, **LAST**



Seleccione "LAST" para que esta unidad elija automáticamente la última fuente de vídeo seleccionada como fuente de vídeo de fondo.

3 OPTION MENU

Use este menú para ajustar los parámetros del sistema opcionales.

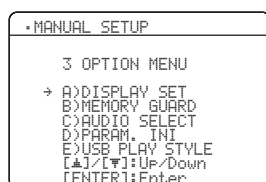

■ Ajustes de visualización A>DISPLAY SET

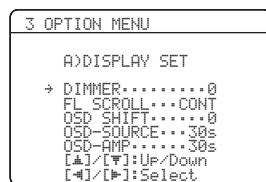

Control de brillo DIMMER

Use esta función para ajustar el brillo del visualizador del panel delantero.

Margen de control: -4 a **0**

Paso de control: 1

- Pulse **⊖** para reducir la iluminación del visualizador del panel delantero.
- Pulse **⊕** para aumentar el brillo del visualizador del panel delantero.

Desplazamiento de la visualización del panel delantero FL SCROLL

Utilice esta función para elegir si se va a visualizar la información (título de una canción o nombre de un canal, por ejemplo) en el visualizador del panel delantero de forma continua o mediante los 14 primeros caracteres alfanuméricos una vez seleccionado "USB" como fuente de entrada.

Opciones: **CONT**, **ONCE**

- Seleccione "CONT" para visualizar el estado de operación en el visualizador del panel delantero de forma continua.
- Seleccione "ONCE" para visualizar el estado de operación en el visualizador del panel delantero con los primeros 14 caracteres alfanuméricos después de desplazar todos los caracteres una vez.

OSD cambio OSD SHIFT

Use esta función para ajustar la posición vertical de OSD. Margen de control: -5 (arriba) a +5 (abajo)

Paso de control: 1

Ajuste inicial: 0

- Pulse **⊖** para subir la posición de OSD.
- Pulse **⊕** para bajar la posición de OSD.

Tiempo de la OSD de la función de la fuente

OSD-SOURCE

Utilice esta función para poner la cantidad de tiempo para visualizar la lista de archivos USB y la información de reproducción en la OSD después de realizar cierta operación.

Opciones: ON, 10s, **30s**

- Seleccione "ON" para visualizar la OSD continuamente durante la operación.
- Seleccione "10s" para apagar la OSD 10 segundos después de realizar cierta operación.
- Seleccione "30s" para apagar la OSD 30 segundos después de realizar cierta operación.

Tiempo de la OSD de la función del amplificador

OSD-AMP

Utilice esta función para poner la cantidad de tiempo que se va a visualizar la pantalla de información del estado y de los parámetros del campo acústico después de realizar cierta operación.

Opciones: ON, 10s, **30s**

- Seleccione "ON" para visualizar la OSD continuamente durante la operación.
- Seleccione "10s" para apagar la OSD 10 segundos después de realizar cierta operación.
- Seleccione "30s" para apagar la OSD 30 segundos después de realizar cierta operación.

■ **Protección de la memoria** B)MEMORY GUARD

Utilice esta función para impedir los cambios por error en los valores de los parámetros de programas DSP y en otros ajustes del sistema.

Opciones: **OFF**, **ON**



- Seleccione “OFF” para desactivar la función “MEMORY GUARD”.
- Seleccione “ON” para proteger:
 - parámetros de programas de campos acústicos
 - todos los elementos “SET MENU”
 - todos los niveles de altavoces
 - Parámetros de plantilla SCENE

Nota

Cuando “MEMORY GUARD” esté en “ON” no podrá seleccionar ni ajustar ningún otro elemento “SET MENU”.

■ **Selección de audio** C)AUDIO SELECT

Use esta función para designar el ajuste de selección de jack de entrada de audio predeterminado para las fuentes de entrada cuando usted conecte la alimentación de esta unidad.

Opciones: **AUTO**, **LAST**

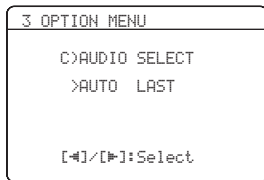

- Seleccione “AUTO” si quiere que esta unidad detecte automáticamente el tipo de las señales de entrada y seleccione el modo de entrada apropiado.
- Seleccione “LAST” si quiere que esta unidad seleccione automáticamente el último modo de entrada utilizado para la fuente de entrada conectada (vea la página 33).

■ **Inicialización de los parámetros**

D)PARAM. INI

Use esta función para poner todos los parámetros de los programas de campos acústicos en los ajustes iniciales de fábrica.

Opciones: **NO**, **YES**

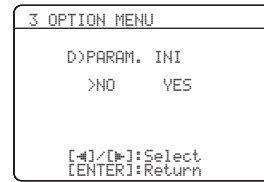

- Seleccione “NO” para cancelar la inicialización de los parámetros y volver a la pantalla de menú anterior.
- Seleccione “YES” y luego pulse **ⓈENTER** para poner todos los parámetros de campos acústicos en los ajustes iniciales de fábrica.

Notas

- No puede volver automáticamente a los ajustes de parámetros anteriores una vez inicializados los parámetros de programas de campos acústicos.
- No puede inicializar separadamente programas de campos acústicos individuales.
- No puede inicializar ningún grupo de programas de campos acústicos cuando “MEMORY GUARD” está en “ON”.

■ **Estilos de reproducción USB**

E)USB PLAY STYLE

Use esta función para ajustar el estilo de reproducción según sus preferencias. Puede cambiar archivos aleatoriamente o repetir un archivo específico o un grupo de archivos.

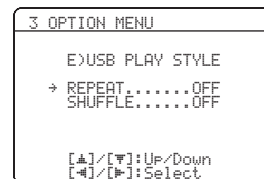

Repetición REPEAT

Utilice esta función para repetir un archivo o una serie de archivos en esta unidad.

Opciones: **OFF**, **SINGLE**, **ALL**

- Seleccione “OFF” para desactivar esta función.
- Seleccione “SINGLE” para repetir un archivo en esta unidad.
- Seleccione “ALL” para repetir una serie de archivos en esta unidad.

Aleatoria SHUFFLE

Utilice esta función para reproducir archivos o carpetas en orden aleatorio en esta unidad.

Opciones: **OFF**, **ON**

- Seleccione “OFF” para desactivar esta función.
- Seleccione “ON” para que esta unidad reproduzca archivos o carpetas en orden aleatorio.

Funciones del mando a distancia

Además de controlar esta unidad, el mando a distancia también puede controlar otros componentes audiovisuales hechos por Yamaha y otros fabricantes. Para controlar su TV u otros componentes deberá preparar el código de mando a distancia apropiado para cada fuente de entrada (vea la página 62).

Utilización del mando a distancia con la función SCENE

■ Control de los componentes fuente de entrada en el modo SCENE



Con el mando a distancia puede controlar esta unidad y el componente fuente de entrada. Deberá poner de antemano el código de mando a distancia apropiado para cada fuente de entrada (vea la página 62).

1 Pulse el botón  **SCENE** deseado en el mando a distancia.

2 Pulse los botones deseados en el área * de abajo para controlar el componente fuente de entrada de la plantilla SCENE seleccionada.

■ Ajuste de la fuente de entrada de la plantilla SCENE personalizada en el mando a distancia

Si personaliza la fuente de entrada de la plantilla SCENE seleccionada tendrá que establecer la fuente de entrada de la plantilla SCENE en el mando a distancia para utilizar correctamente el componente fuente de entrada.

Mantenga pulsado el botón  **SCENE** y el botón selector de entrada deseado () durante **3 segundos**.



Pulse de nuevo el botón  **SCENE** para usar la fuente de entrada.

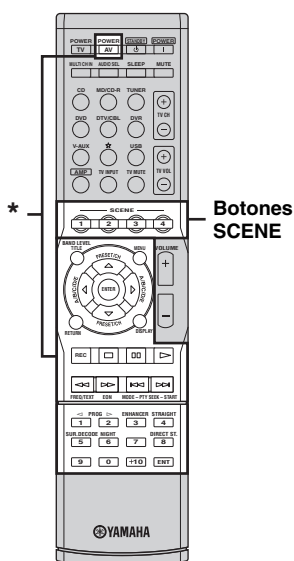

Nota

* Estos botones controlan el componente fuente de entrada. Vea la página 61 para conocer detalles de la función de cada botón.

Control de esta unidad, un TV u otros componentes

■ Control de esta unidad

Pulse **AMP** para controlar esta unidad.

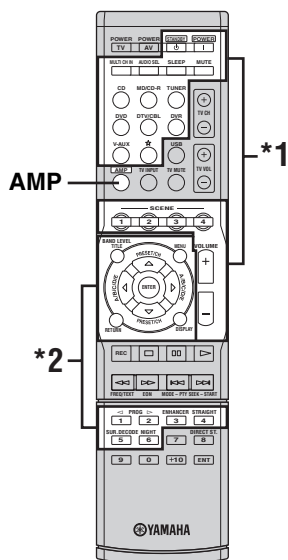

■ Control de un TV

Pulse **DTV/CBL** para controlar su TV. Para controlar su TV deberá preparar el código de mando a distancia apropiado para DTV/CBL (vea la página 62).

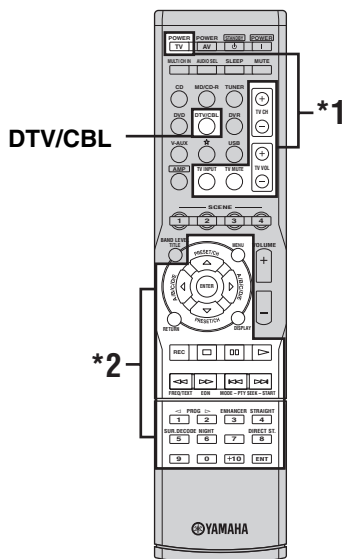

Notas

*1 Estos botones controlan siempre esta unidad independientemente de la posición del selector del modo de operación.

*2 Estos botones sólo controlan esta unidad cuando se pulsa **AMP**.

Notas

*1 Estos botones controlan siempre su TV independientemente de si pulsa **DTV/CBL** o no.

Mando a distancia	TV digital/TV por cable
TV POWER	Activa o desactiva la alimentación.
TV CH +/-	Cambia el número de canal.
TV VOL +/-	Aumenta o disminuye el nivel del sonido.
TV MUTE	Silencia la salida de audio.
TV INPUT	Cambia la fuente de entrada.

*2 Estos botones controlan su TV sólo cuando el selector del modo de operación se pone en TV. Para conocer detalles, vea la "TV digital/TV por cable" columna en la página 61.

■ Control de otros componentes

Pulse uno de los botones selectores de entrada (C) o ☆ para controlar otros componentes. Deberá poner de antemano el código de mando a distancia apropiado para cada fuente de entrada (vea la página 62). La tabla siguiente muestra la función de cada botón de control usado para controlar otros componentes asignados a cada botón selector de entrada. Tenga en cuenta que algunos botones no controlarán correctamente el componente seleccionado.

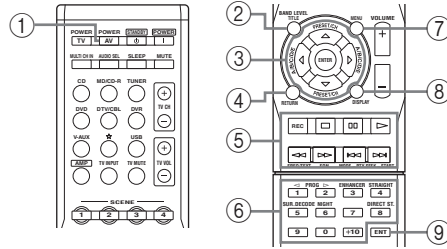

El mando a distancia tiene 10 modos (áreas de entrada) para controlar componentes, por lo que puede controlar hasta 10 componentes diferentes.

Mando a distancia	Reproductor/grabadora DVD	VCR	TV digital/TV por cable	Reproductor LD	Reproductor CD	Grabadora MD/CD	Sintonizador	USB
① AV POWER	Alimentación *1	Alimentación *1	Alimentación *2	Alimentación *1	Alimentación *1	Alimentación *1		
② TITLE							Banda	
③ PRESET/CH Δ	Superior	Canal superior de VCR	Superior				Presintonización superior (1-8)	Superior
PRESET/CH ∇	Inferior	Canal inferior de VCR	Inferior				Presintonización inferior (1-8)	Inferior
A/B/C/D/E <	Izquierdo		Izquierdo				Presintonización descendente (A-E)	Menú anterior
A/B/C/D/E >	Derecho		Derecho				Presintonización superior (A-E)	Menú posterior
ENTER	Entrar		Entrar					Menú posterior
④ RETURN	Retorno		Retorno					Menú anterior
⑤ REC/DISC SKIP	Salto de disco (reproductor) Grabación (grabadora)	Grabación	Grabación *2		Salto de disco	Grabación		
▷	Reproducción	Reproducción	Reproducción *2	Reproducción	Reproducción	Reproducción		Reproducción
◀◀	Búsqueda hacia atrás	Búsqueda hacia atrás	Búsqueda hacia atrás *2	Búsqueda hacia atrás	Búsqueda hacia atrás	Búsqueda hacia atrás		
▶▶	Búsqueda hacia adelante	Búsqueda hacia adelante	Búsqueda hacia adelante *2	Búsqueda hacia adelante	Búsqueda hacia adelante	Búsqueda hacia adelante		
⏸	Pausa	Pausa	Pausa *2	Pausa	Pausa	Pausa		
◀◀	Salto hacia atrás	Salto hacia atrás	Salto hacia atrás *2	Salto hacia atrás	Salto hacia atrás	Salto hacia atrás		Salto hacia atrás
▶▶	Salto hacia adelante	Salto hacia adelante	Salto hacia adelante *2	Salto hacia adelante	Salto hacia adelante	Salto hacia adelante		Salto hacia adelante
□	Parada	Parada	Parada *2	Parada	Parada	Parada		Parada
⑥ 1-9, 0, +10	Botones numéricos	Botones numéricos	Botones numéricos	Botones numéricos	Botones numéricos	Botones numéricos	Emisoras presintonizadas (1-8)	
⑦ MENU	Menú		Menú					
⑧ DISPLAY	Visualizador	Visualizador	Visualizador	Visualizador	Visualizador	Visualizador		Visualizador
⑨ ENT	Título/Índice	Entrar	Entrar	Capítulo/Tiempo	Índice	Índice		

Notas

*1 Este botón sólo funciona cuando el mando a distancia original suministrado con el componente tiene un botón POWER.

*2 Estos botones controlan su grabadora DVD sólo cuando usted pone el código de mando a distancia apropiado para DVR (vea la página 62).

Puesta de los códigos de mando a distancia

Estableciendo los códigos de mando a distancia apropiados puede controlar otros componentes. Para conocer los códigos de mando a distancia disponibles, consulte “Lista de códigos de mando a distancia” al final de este manual.

Ajustes predeterminados de códigos de mando a distancia

Fuente de entrada	Categoría de componente	Fabricante	Código predeterminado
CD	CD	YAMAHA	5013
MD/CD-R	CD-R	YAMAHA	5001
DVD	DVD	YAMAHA	2000
DTV/CBL	–	–	–
TUNER	TUNER	YAMAHA	5007
V-AUX	–	–	–
USB	USB	YAMAHA	5012
DVR	DVR	YAMAHA	2011
☆	–	–	–

Nota

Tal vez no pueda controlar su componente Yamaha aunque se preajuste un código de fabricante Yamaha listado arriba. En este caso, intente poner otros códigos de mando a distancia Yamaha.

- 1 Mientras mantiene pulsado uno de los botones selectores de entrada (C) en el mando a distancia para seleccionar el área de entrada que quiere establecer, pulse **AV POWER** durante más de 3 segundos.

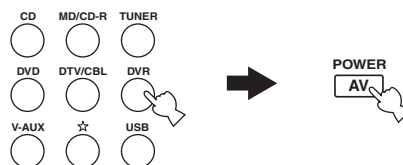

Mientras lo mantiene pulsado Pulse durante 3 segundos

- 2 Pulse los botones numéricos (0 a 9) (X) para introducir el código de mando a distancia de cuatro dígitos para el componente que va a utilizar.

Notas

- Si el fabricante de su componente tiene más de un código, intente con cada uno de ellos hasta encontrar el correcto.
- Si no pulsa ningún botón antes de pasar 30 segundos en el paso 2, el proceso de ajuste se cancelará. Si ocurre esto, repita el procedimiento de ajuste.

Ajuste avanzado

Esta unidad tiene menús adicionales que se visualizan en el visualizador del panel delantero. El menú de ajuste avanzado ofrece operaciones adicionales para ajustar y personalizar la forma en que funciona esta unidad. Cambie los ajustes iniciales (en negrita debajo de cada parámetro) para reflejar las necesidades de su ambiente de escucha.

Notas

- Sólo ① **STANDBY/ON** y ⑫ **STRAIGHT** serán eficaces mientras utilice el menú de ajuste avanzado.
- Mientras usted está usando el menú de ajuste avanzado no podrá hacerse otra operación.
- El menú de ajuste avanzado sólo está disponible en el visualizador del panel delantero.

1 Pulse ① **STANDBY/ON** en el panel delantero para poner esta unidad en el modo de espera.

2 Mantenga pulsado ⑩ **TONE CONTROL** y luego pulse ① **STANDBY/ON** para encender esta unidad.

Esta unidad se enciende y el menú de ajuste avanzado aparece en el visualizador del panel delantero.

3 Pulse repetidamente ⑫ **STRAIGHT** para cambiar el ajuste del parámetro seleccionado.

4 Pulse ① **STANDBY/ON** para confirmar su selección y poner esta unidad en el modo de espera.



Los ajustes que usted hace se reflejan la próxima vez que enciende esta unidad.

■ Ajustes de fábrica **PRESET**

Use esta función para reponer todos los parámetros de esta unidad a los ajustes iniciales de fábrica (vea la página 70).

Opciones: **CANCEL**, **RESET**

- Seleccione “**CANCEL**” para no reponer ningún parámetro de esta unidad.
- Seleccione “**RESET**” para reponer los parámetros de esta unidad.

Notas

- Este ajuste repone completamente todos los parámetros de esta unidad, incluyendo los parámetros “**SET MENU**”. Sin embargo, los parámetros del menú de ajuste avanzado no se inicializarán.
- Los ajustes de fábrica iniciales se activan la próxima vez que usted enciende esta unidad.

Solución de problemas

Consulte la tabla de abajo cuando esta unidad no funcione correctamente. Si el problema que usted tiene no está en la lista de abajo o las instrucciones no sirven de ayuda, apague esta unidad, desconecte el cable de alimentación y póngase en contacto con el centro de servicio o concesionario Yamaha autorizado.

■ Generaliades

Problema	Causa	Remedio	Vea la página
Esta unidad no se enciende o entra en el modo de espera poco después de conectarse la alimentación.	El cable de alimentación no está conectado o la clavija no están bien insertada.	Conecte firmemente el cable de alimentación.	—
	Se ha activado el circuito de protección.	Asegúrese de que todas las conexiones de los cables de altavoces en esta unidad y en todos los altavoces estén bien hechas, y que los cables de conexión no toquen nada que no sean sus respectivas conexiones.	12
	Esta unidad ha sido expuesta a una descarga eléctrica externa intensa (rayo o electricidad estática intensa).	Ponga esta unidad en el modo de espera, desconecte el cable de alimentación, vuelva a conectarlo después de 30 segundos y luego utilice normalmente la unidad.	—
No hay sonido	Conexiones de los cables de entrada o salida mal hechas.	Conecte correctamente los cables. Si el problema persiste, los cables podrán estar defectuosos.	14-20
	No se ha seleccionado un jack de entrada de audio apropiado.	Seleccione un jack de entrada de audio apropiado.	33
	No se ha seleccionado una fuente de entrada apropiada.	Seleccione una fuente de entrada apropiada con Ⓔ INPUT ◀ / ▶ del panel delantero (o con los botones selectores de entrada (Ⓒ) del mando a distancia).	32, 33
	Las conexiones de los altavoces no están seguras.	Asegure las conexiones.	12
	Los altavoces delanteros que van a utilizarse no han sido seleccionados correctamente.	Seleccione los altavoces delanteros con Ⓘ SPEAKERS del panel delantero.	33
	El volumen está bajo.	Suba el volumen.	—
	El sonido está silenciado.	Pulse Ⓞ MUTE o Ⓡ VOLUME +/- en el mando a distancia para reanudar la salida de audio y luego ajuste el volumen.	36
	Hay señales que esta unidad no puede reproducir y que están introduciéndose desde un componente furnte como puede ser un CD-ROM.	Reproduzca una fuente cuya señales pueda reproducir esta unidad.	—
	Las señales de audio introducidas por el jack HDMI no salen por ningún terminal de altavoz.	Haga una conexión analógica o digital además de la conexión HDMI.	—
El ajuste del componente conectado no es correcto.	Haga un ajuste apropiado siguiendo las indicaciones del manual de instrucciones del componente conectado.	—	

Problema	Causa	Remedio	Vea la página
El sonido se apaga repentinamente.	El circuito de protección se ha activado debido a un cortocircuito, etc.	Verifique que los cables de los altavoces no se toquen entre sí y luego vuelva a encender esta unidad.	—
	El temporizador para dormir ha apagado esta unidad.	Encienda esta unidad y reproduzca de nuevo la fuente.	—
	El sonido está silenciado.	Pulse MUTE o VOLUME +/- en el mando a distancia para reanudar la salida de audio.	36
Sólo se oye sonido del altavoz de un lado.	Las conexiones de los cables están mal hechas.	Conecte correctamente los cables. Si el problema persiste, los cables podrán estar defectuosos.	14-20
	Ajustes incorrectos en "SP LEVEL".	Haga los ajustes "SP LEVEL".	34
Sólo sale buen sonido del altavoz central.	Cuando reproduce una fuente mono con un programa CINEMA DSP, la señal de la fuente se dirige al canal central, y los altavoces delanteros y surround dan salida a los efectos.	Esto no es un fallo.	—
No se oye sonido del altavoz central.	"CENTER" en "SET MENU" está en "NONE".	Ponga "CENTER" en "SML" o "LRG".	51
	Se ha seleccionado uno de los programas HiFi DSP (excepto para 5ch Stereo).	Pruebe con otro programa de campo acústico.	37
No se oye sonido de los altavoces surround.	"SUR. L/R SP" en "SPEAKER SET" está en "NONE".	Ponga "SUR. L/R SP" en "SML" o "LRG".	52
	Esta unidad está en el modo "STRAIGHT" y está reproduciéndose una fuente mono.	Pulse STRAIGHT en el panel delantero para que "STRAIGHT" desaparezca del visualizador del panel delantero.	38
No hay sonido del altavoz de subgraves.	"LFE/BASS OUT" en "SPEAKER SET" está en "FRONT" cuando se reproduce una señal Dolby Digital o DTS.	Ponga "LFE/BASS OUT" en "SWFR" o "BOTH".	52
	"LFE/BASS OUT" en "SPEAKER SET" está en "SWFR" o "FRONT" cuando se reproduce una fuente de 2 canales.	Ponga "LFE/BASS OUT" en "SWFR" o "BOTH".	52
	La fuente no contiene señales de graves de frecuencia baja.	Esto no es un fallo.	—

Problema	Causa	Remedio	Vea la página
Las fuentes Dolby Digital o DTS no se pueden reproducir. (El indicador Dolby Digital o DTS del visualizador del panel delantero no se enciende.)	El componente conectado no está ajustado para dar salida a las señales digitales Dolby Digital o DTS.	Haga el ajuste apropiado siguiendo las instrucciones de su componente.	—
	La selección de jack de entrada de audio está en “ANALOG”.	Ponga la selección de jack de entrada de audio en “AUTO”.	33
Se oye un sonido de zumbido.	Las conexiones de los cables están mal hechas.	Conecte firmemente los cables de audio. Si el problema persiste, los cables podrán estar defectuosos.	—
El nivel del sonido no se puede aumentar o el sonido está distorsionado.	Está intentando poner un nivel de sonido superior al nivel de sonido máximo.	Haga los ajustes “MAX VOL.”.	55
	El componente conectado a los jacks AUDIO OUT (REC) de esta unidad está apagado.	Conecte la alimentación del componente.	—
El efecto de sonidos no se puede grabar.	No es posible grabar el efecto de sonidos con un componente de grabación.	Esto no es un fallo.	—
No se puede grabar una fuente mediante un componente analógico conectado a los jacks AUDIO OUT (REC).	El componente fuente no está conectado a los jacks AUDIO IN analógicos de esta unidad.	Conecte el componente fuente a los jacks AUDIO IN analógicos.	16, 19
Los parámetros de campos acústicos y algunos otros ajustes de esta unidad no se pueden cambiar.	“MEMORY GUARD” en “OPTION MENU” está en “ON”.	Ponga “MEMORY GUARD” en “OFF”.	58
Esta unidad no funciona correctamente.	El microprocesador interno ha sido dañado por una descarga eléctrica externa (rayo o electricidad estática excesiva) o por una alimentación de baja tensión.	Desconecte el cable de alimentación de la toma de CA y luego vuelva a conectarlo después de 30 segundos.	—
“CHECK SP WIRES” aparece en el visualizador del panel delantero.	Los cables de los altavoces están cortocircuitados.	Asegúrese de que todos los cables de los altavoces están conectados correctamente.	12
Hay interferencia de ruido procedente de un equipo digital o de radiofrecuencia.	Esta unidad está demasiado cerca de un equipo digital o de alta frecuencia.	Separe más esta unidad de ese equipo.	—
La imagen está distorsionada.	La fuente de vídeo utiliza señales cifradas y codificadas para evitar copiarlas.	Esto no es un fallo.	—
Esta unidad entra repentinamente en el modo de espera.	La temperatura interna es demasiado alta y se activa el circuito protector contra recalentamiento.	Espere 1 hora aproximadamente a que se enfríe la unidad y vuelva a encenderla.	—

■ Sintonizador

	Problema	Causa	Remedio	Vea la página
FM	La recepción estéreo por FM tiene ruido.	Las características de las emisiones estéreo de FM pueden causar este problema cuando el transmisor está muy lejos o la entrada de la antena es mala.	Verifique las conexiones de la antena.	20
			Intente utilizar una antena de FM direccional de alta calidad.	—
			Utilice el método de sintonización manual.	40
	Hay distorsión y no se puede obtener una buena recepción a pesar de utilizar una buena antena de FM.	Hay interferencia de trayectorias múltiples.	Ajuste la posición de la antena para eliminar la interferencia de trayectorias múltiples.	—
FM	La emisora deseada no se puede sintonizar con el método de sintonización automática.	La señal es demasiado débil.	Utilice una antena de FM direccional de alta calidad.	—
			Utilice el método de sintonización manual.	40
	Las emisoras presintonizadas previamente no se pueden volver a sintonizar.	La unidad ha estado desconectada durante mucho tiempo.	Ajuste de emisoras presintonizadas.	41
AM	La emisora deseada no se puede sintonizar con el método de sintonización automática.	La señal es débil o las conexiones de la antena están flojas.	Apriete las conexiones de la antena de cuadro de AM y oriéntela para obtener la mejor recepción.	—
			Utilice el método de sintonización manual.	40
	Se oye ruido continuo de fritura y crepitación.	El ruido se puede producir debido a los rayos, lámparas fluorescentes, motores, termostatos y otros equipos eléctricos.	Utilice una antena exterior y un cable de tierra. Esto ayudará algo, pero será difícil eliminar todo el ruido.	—
	Hay ruido de zumbido y aullido.	Se está utilizando cerca un aparato de TV.	Separe esta unidad del TV.	—

■ AUTO SETUP

Antes de AUTO SETUP

Mensaje de error	Causa	Remedio	Vea la página
Connect MIC!	El micrófono optimizador no está conectado.	Conecte el micrófono optimizador suministrado al jack OPTIMIZER MIC del panel delantero.	24
Unplug HP!	Hay auriculares conectados.	Desconéctelos.	—

Durante AUTO SETUP

Mensaje de error	Causa	Remedio	Vea la página
E-1:NO FRONT SP	No se detectan señales de los canales delanteros L/R.	Compruebe las conexiones de los altavoces delanteros L/R.	12
E-2:NO SUR.SP	No se detecta una señal de canal surround.	Compruebe las conexiones del altavoz surround.	12
E-3:NOISY	El ruido de fondo está muy alto.	Intente hacer "AUTO SETUP" en un ambiente silencioso.	—
		Apague el equipo eléctrico ruidoso, como acondicionadores de aire, o sepárelo del micrófono optimizador.	—
E-4:NO MIC	El micrófono optimizador fue desenchufado durante el procedimiento "AUTO SETUP".	Conecte el micrófono optimizador suministrado al jack OPTIMIZER MIC del panel delantero.	24
E-5:USER CANCEL	El procedimiento "AUTO SETUP" fue cancelado debido a actividades del usuario.	Haga de nuevo "AUTO SETUP".	24
E-6:INTERNAL ERROR	Se ha producido un error interno.	Haga de nuevo "AUTO SETUP".	24

Después de AUTO SETUP

Mensaje de advertencia	Causa	Remedio	Vea la página
W-1:OUT OF PHASE	La polaridad de los altavoces no es la correcta. Este mensaje puede aparecer dependiendo de los altavoces aunque estos estén conectados correctamente.	Compruebe los altavoces para ver si las conexiones de polaridad son correctas (+ o -).	12
W-2:OVER 24m (80ft.)	La distancia entre el altavoz más cercano y el altavoz más alejado está fuera del margen ajustable.	Acerque el altavoz a la posición de escucha.	—
W-3:LEVEL ERROR	La diferencia en el nivel del sonido entre los altavoces es excesiva. (No se corrige el nivel.)	Si aparece "SWFR:TOO LOUD" o "SWFR:TOO LOW", ajuste el volumen de salida del altavoz de subgraves.	24
		Reajuste la instalación de los atavoces para que todos ellos estén en lugares con condiciones similares.	—
		Verifique las conexiones de los altavoces.	12
		Utilice altavoces de calidad similar.	—

Notas

- Si aparece la pantalla "ERROR" o "WARNING", compruebe la causa del problema, y luego realice de nuevo el procedimiento "AUTO SETUP".
- Si aparece el mensaje de advertencia "W-1" se hacen las correcciones, pero éstas tal vez no sean óptimas.
- Si aparece un mensaje de advertencia "W-2" o "W-3" no se hacen correcciones.
- Si aparece repetidamente un mensaje de error "E-6", póngase en contacto con un centro de servicio Yamaha cualificado.

■ USB

Problema	Causa	Remedio	Vea la página
Los archivos y directorios de música del dispositivo USB no se pueden ver.	Los archivos y directorios de música están en otros lugares que no son el área FAT.	Ponga los archivos y directorios de música en el área FAT.	—
	Está intentando examinar jerarquías de directorios sobre 8 niveles o un directorio con más de 500 archivos.	Modifique la estructura de datos en su dispositivo USB.	—
El dispositivo USB no puede ser reconocido.	El dispositivo USB conectado no es un dispositivo de memoria USB de almacenamiento en masa USB ni un reproductor de audio portátil USB.	Esta unidad sólo puede reconocer un dispositivo de memoria USB de almacenamiento en masa USB (excepto las unidades de disco duro USB) o un reproductor de audio portátil USB. Note también que no puede reconocer ciertos dispositivos USB aunque éstos sean dispositivos como los descritos arriba.	46
		Algunos dispositivos pueden ser reconocidos más fácilmente cuando se insertan antes de encender esta unidad.	21
“Disconnected” se visualiza cuando está presente un dispositivo USB.	Esta unidad reconoció el dispositivo USB como un dispositivo ilegal.	Apague esta unidad y vuelva a encenderla.	21

Mensaje de estado	Causa	Remedio	Vea la página
Disconnected	Su dispositivo de memoria USB o reproductor de audio portátil USB ha sido desconectado del puerto USB de esta unidad.	Compruebe la conexión entre esta unidad y su dispositivo de memoria USB o un reproductor de audio portátil USB.	—
	Hay un problema con la trayectoria de la señal desde el dispositivo de memoria USB o el reproductor de audio portátil USB a esta unidad.	Apague esta unidad y vuelva a conectar su dispositivo de memoria USB o reproductor de audio portátil USB al puerto USB de esta unidad.	46
		Pruebe a reponer su dispositivo de memoria USB o reproductor de audio portátil USB.	—
Access error	Esta unidad no puede acceder a su dispositivo de memoria USB o reproductor de audio portátil USB.	Pruebe con otro dispositivo de memoria USB o reproductor de audio portátil USB.	—
		Apague esta unidad y vuelva a conectar su dispositivo de memoria USB o reproductor de audio portátil USB al puerto USB de esta unidad.	46
	Hay un problema con la trayectoria de la señal desde el dispositivo de memoria USB o el reproductor de audio portátil USB a esta unidad.	Pruebe a reponer su dispositivo de memoria USB o reproductor de audio portátil USB.	—
Unable to Play	No se detectan datos cambiados.	Pruebe con otro dispositivo de memoria USB o reproductor de audio portátil USB.	—

■ Mando a distancia

Problema	Causa	Remedio	Vea la página
El mando a distancia no funciona bien.	Distancia o ángulo equivocados.	El mando a distancia funcionará dentro de una distancia de 6 m y sin exceder un ángulo de 30 grados a partir del eje central del panel delantero.	23
	La luz solar directa o de otras luces (lámpara fluorescente tipo inversor, etc.) cae directamente sobre el sensor de mando a distancia de esta unidad.	Cambie la posición de esta unidad.	—
	Las pilas están casi agotadas.	Cambie todas las pilas.	3
	El código del mando a distancia no se puso correctamente.	Ponga correctamente el código del mando a distancia utilizando la “Lista de códigos de mando a distancia” al final de este manual.	62
		Intente poner otro código para el mismo fabricante usando “Lista de códigos de mando a distancia” al final de este manual.	62
Aunque el código del mando a distancia esté bien puesto, hay algunos modelos que no responderán al mando a distancia.			

■ Reposición del sistema

Use esta función para reponer todos los parámetros de esta unidad a los ajustes iniciales de fábrica.

1 Pulse ① **STANDBY/ON en el panel delantero para poner esta unidad en el modo de espera.**

2 Mantenga pulsado ⑩ **TONE CONTROL y luego pulse ① **STANDBY/ON** para encender esta unidad.**

El menú de ajuste avanzado aparece en el visualizador del panel delantero.

3 Pulse repetidamente ⑫ **STRAIGHT para seleccionar “RESET”.**

Seleccione “CANCEL” para cancelar el procedimiento de inicialización sin hacer ningún cambio.

4 Pulse ① **STANDBY/ON para confirmar su selección y poner esta unidad en el modo de espera.**

Notas

- Este procedimiento repone completamente todos los parámetros de esta unidad, incluyendo los parámetros “SET MENU”. Sin embargo, los parámetros del menú de ajuste avanzado no se inicializarán.
- Los ajustes de fábrica iniciales se activan la próxima vez que usted enciende esta unidad.



Para cancelar el procedimiento de inicialización en cualquier momento sin hacer ningún cambio, pulse repetidamente ⑫ **STRAIGHT** para seleccionar “CANCEL” y luego pulse ① **STANDBY/ON**.

■ Información de audio

Dolby Digital

Dolby Digital es un sistema de sonido surround digital que le proporciona un sonido de múltiples canales completamente independiente. Con 3 canales delanteros (izquierdo, derecho y central) y 2 canales surround estéreo, Dolby Digital proporciona 5 canales de audio de gama completa. Con un canal adicional especial para efectos graves, llamado LFE (efecto de baja frecuencia), el sistema tiene un total de 5.1 canales (LFE se cuenta como canal 0.1). Utilizando estéreo de 2 canales para los altavoces surround, es posible obtener efectos de sonido en movimiento y ambientes de sonido surround más precisos que con Dolby Surround. La amplia gama dinámica (desde el volumen máximo al mínimo) reproducida por los 5 canales de gama completa y la orientación precisa del sonido generada mediante procesamiento de sonido digital proporcionan al oyente una sensación y realismo nunca antes logrados. Con esta unidad, cualquier ambiente de sonido desde mono hasta la configuración de 5.1 canales se puede seleccionar libremente para disfrutar de él.

Dolby Pro Logic II

Dolby Pro Logic II es una técnica mejorada utilizada para decodificar grandes cantidades de fuentes Dolby Surround existentes. Esta nueva tecnología permite realizar una reproducción discreta de 5 canales con 2 canales delanteros derecho e izquierdo, 1 canal central y 2 canales surround derecho e izquierdo en lugar de 1 solo canal surround para la tecnología Pro Logic convencional. Hay tres modos disponibles: “Modo Music” para fuentes de música, “modo Movie” para fuentes de películas y “modo Game” para fuentes de juegos.

Dolby Surround

Dolby Surround utiliza un sistema de grabación analógica de 4 canales para reproducir efectos de sonido reales y dinámicos: 2 canales delanteros derecho e izquierdo (estéreo), un canal central para el diálogo (mono) y un canal surround para efectos especiales (mono). El canal surround reproduce sonido dentro de una gama de frecuencias estrecha. Dolby Surround se utiliza ampliamente con casi todas las cintas de vídeo y discos láser, y también en muchas emisiones de TV y TV por cable. El decodificador Dolby Pro Logic incorporado en esta unidad emplea un sistema de procesamiento digital de señales que estabiliza automáticamente el volumen de cada canal para realzar los efectos y direccionalidad del sonido.

DTS Digital Surround

DTS digital surround fue desarrollado para reemplazar las pistas de sonido analógico de las películas por pistas de sonido digital de 5.1 canales, y actualmente está ganando una gran popularidad en los cines de todo el mundo. DTS, Inc. ha desarrollado una sistema de cine para casa con el que usted puede disfrutar de la profundidad del sonido y la representación espacial natural de surround digital DTS en su propia casa. Este sistema produce un sonido de 5.1 canales prácticamente sin distorsión (técnicamente, un canal derecho, uno izquierdo y uno central, 2 canales surround y un canal 0.1 LFE como canal de subgraves, para un total de 5.1 canales).

Canal 0.1 LFE

Este canal reproduce señales de graves de baja frecuencia. La gama de frecuencias de este canal es de 20 Hz a 120 Hz. Este canal se cuenta como 0.1 porque sólo impone una gama de frecuencias bajas en comparación con la gama completa reproducida por los otros 5 canales de los sistemas Dolby Digital o DTS de 5.1 canales.

PCM (Lineal PCM)

Lineal PCM es un formato de señal bajo el cual una señal de audio analógico se digitaliza, se graba y se transmite sin utilizar ninguna compresión. Esto se utiliza como un método de grabación de CDs y DVD audio. El sistema PCM utiliza una técnica para muestrear el tamaño de la señal analógica por unidades de tiempo muy pequeñas. Significando “modulación por codificación de impulsos”, la señal analógica se codifica como impulsos y luego se modula para la grabación.

Frecuencia de muestreo y número de bits cuantificados

Cuando se digitaliza una señal de audio analógico, el número de veces que se muestrea la señal por segundo recibe el nombre de frecuencia de muestreo, mientras que el grado de idoneidad cuando el nivel del sonido se convierte en valor numérico se llama bits cuantificados. La gama de frecuencias que se puede reproducir se determina mediante la frecuencia de muestreo, mientras que la gama dinámica que representa la diferencia del nivel del sonido se determina mediante el número de bits cuantificados. En principio, cuanto más alta es la frecuencia de muestreo, más amplia es la gama de frecuencias que puede reproducirse, y cuanto más alto es el número de bits cuantificados, más preciso es el nivel del sonido que puede reproducirse.

■ Información de programas de campos acústicos

CINEMA DSP

Como los sistemas Dolby Surround y DTS fueron diseñados originalmente para ser utilizados en cines, su efectos se notan mejor en un cine con muchos altavoces diseñados para efectos acústicos. Como las condiciones de una casa, tales como el tamaño de la habitación, el material de las paredes, el número de altavoces, etc., pueden cambiar tanto, es inevitable que se produzcan también diferencias en el sonido. Tomando como base la riqueza de datos realmente medidos, Yamaha CINEMA DSP utiliza una tecnología DSP original de Yamaha para combinar los sistemas Dolby Pro Logic, Dolby Digital y DTS y proporcionar la experiencia audiovisual de los cines en la habitación donde usted escucha en casa.

SILENT CINEMA

Yamaha ha desarrollado un algoritmo DSP de efectos de sonido reales para los auriculares. Los parámetros para los auriculares han sido establecidos para cada programa de campo acústico de forma que se pueda disfrutar con auriculares de representaciones precisas de todos los programas de campos acústicos.

Virtual CINEMA DSP

Yamaha ha desarrollado un algoritmo Virtual CINEMA DSP que le permite disfrutar, utilizando altavoces surround virtuales, de los efectos surround DSP aunque no disponga de altavoces surround. Hasta se puede disfrutar de Virtual CINEMA DSP utilizando un sistema con un mínimo de dos altavoces sin altavoz central.

■ Información de vídeo

Señal de vídeo componente

Con el sistema de señal de vídeo componente, la señal de vídeo se separa en señal Y para la luminancia y señales P_b y P_r para la crominancia. El color se puede reproducir más fielmente con este sistema porque cada una de estas señales es independiente. La señal componente también se llama "señal de diferencia de color" porque la señal de luminancia se quita de la señal de color. Para dar salida a las señales de vídeo componente se necesita un monitor con jacks de entrada de vídeo componente.

Señal de vídeo compuesto

Con el sistema de señal de vídeo compuesto, la señal de vídeo se compone de tres elementos básicos de imagen de vídeo: color, brillo y datos de sincronización. Un jack de vídeo compuesto en un componente de vídeo transmite estos tres elementos combinados.

Señal S-vídeo

Con el sistema de señal S-vídeo, la señal de vídeo transmitida normalmente utilizando un cable con clavija se separa y transmite como señal Y para la luminancia y señal C para la crominancia a través del cable de S-vídeo. Utilizando el jack S VIDEO se elimina la pérdida de transmisión de la señal de vídeo y se pueden grabar y reproducir imágenes aún más hermosas.

■ HDMI

HDMI (Interfaz multimedia de alta definición) es la primera interfaz de audio/vídeo completamente digital y sin compresión que está soportada por la industria. Proporcionando una interfaz entre cualquier fuente (receptor digital multimedia o receptor A/V) y un monitor de audio/vídeo (televisor digital), HDMI soporta vídeo estándar, realzado o de alta definición, así como también audio digital multicanal usando un solo cable. HDMI transmite todas las normas de HDTV ATSC, y soporta el audio digital de 8 canales, con ancho de banda de sobra para acomodar futuras mejoras y requerimientos. Cuando se usa en combinación con HDCP (protección de contenido digital de ancho de banda alto), HDMI proporciona una interfaz de audio/vídeo segura que cumple con los requisitos de seguridad de los proveedores de contenido y operadores de sistemas. Para tener más información de HDMI, visite el sitio Web de HDMI en "<http://www.hdmi.org/>".

■ MP3

Uno de los métodos de compresión de audio usados por MPEG. Este método emplea la compresión irreversible, la cual logra una relación de compresión alta reduciendo los datos de las partes que el oído humano apenas puede oír. Se dice que puede comprimir la cantidad de datos en aproximadamente 1/11 (128 kbps) manteniendo un calidad de audio similar a la de los CDs de música.

■ WAV

El formato de archivos de audio estándar de Windows, el cual define el método de grabación de los datos digitales obtenidos convirtiendo señales de audio. No especifica el método de compresión (codificación), por lo que se puede utilizar con él el método de compresión deseado. De forma predeterminada es compatible con el método PCM (sin compresión) y algunos métodos de compresión, incluyendo el método ADPCM.

■ WMA

Un método de compresión desarrollado por Microsoft Corporation. Este método emplea la compresión irreversible, la cual logra una relación de compresión alta reduciendo los datos de las partes que el oído humano apenas puede oír. Se dice que puede comprimir la cantidad de datos en aproximadamente 1/22 (64 kbps) manteniendo un calidad de audio similar a la de los CDs de música.

Especificaciones

SECCIÓN DE AUDIO

- Potencia de salida RMS mínima para los altavoces delanteros, central y surround
1 kHz, THD de 0,9%, 6 Ω 100 W
- Potencia máxima para altavoces delanteros, central y surround (JEITA)
1 kHz, THD de 10%, 6 Ω 135 W
- Potencia dinámica (IHF, 6/4/2 Ω) 105/130/150 W
- Señal de entrada máxima
CD, etc. Efectos activados, 1 kHz, 0,5% THD 2,0 V o más
- Respuesta de frecuencia
CD, etc. a delanteros L/R 10 Hz a 100 kHz, -3 dB
- Distorsión armónica total (1 kHz, 50 W, delanteros L/R, 6 Ω) 0,06% o menos
- Relación señal a ruido (red IHF-A)
CD (200 mV) a delanteros L/R, efecto desactivado 98 dB o más
CD (250 mV) a delanteros L/R, efecto desactivado 100 dB o más
- Ruido residual (red IHF-A)
Delanteros L/R 150 μ V o menos
- Separación de canales (1 kHz/10 kHz)
CD, etc. (5.1 k Ω terminado) a delanteros L/R 60 dB/45 dB o más
- Control de tono (delanteros L/R)
Refuerzo/corte BASS \pm 10 dB/100 Hz
Refuerzo/corte TREBLE \pm 10 dB/20 kHz
- Salida de auriculares 400 mV/470 Ω
- Sensibilidad de entrada/Impedancia de entrada
CD, etc 200 mV/47 k Ω
MULTI CH INPUT 200 mV/47 k Ω
- Nivel de salida/Impedancia de salida
AUDIO OUT (REC) 200 mV/1,2 k Ω
SUBWOOFER OUTPUT 4 V/1,2 k Ω
- Características de filtro (fc=40/60/80/90/100/110/120/160/200 Hz) H.P.F.
(FRONT SP, CENTER SP, SUR. L/R SP: SMALL/SML) 12 dB/oct.
L.P.F. (Subgraves) 24 dB/oct.

SECCIÓN DE VÍDEO

- Tipo de señal de vídeo (Fondo gris)..... PAL
- Nivel de señal
Compuesto 1 Vp-p/75 Ω
S-vídeo 1 Vp-p/75 Ω (Y), 0,286 Vp-p/75 Ω (C)
Componente 1 Vp-p/75 Ω (Y), 0,7 Vp-p/75 Ω (Pb/Pr)
- Relación señal a ruido 50 dB o más
- Nivel de entrada máximo 1,5 Vp-p o más
- Respuesta de frecuencia (MONITOR OUT)
Señal componente 5 Hz a 60 MHz, -3 dB

SECCIÓN DE FM

- Gama de sintonización 87,50 a 108,00 MHz
- Umbral de silenciamiento de 50 dB (IHF, mod. del 100%)
Mono 2,8 μ V (20,2 dbf)
- Relación señal a ruido (IHF)
Mono/estéreo 73 dB/70 dB
- Distorsión armónica (1 kHz)
Mono/estéreo 0,5%/0,5%
- Entrada de antena (desequilibrada) 75 Ω

SECCIÓN DE AM

- Gama de sintonización 531 a 1611 kHz

GENERALIDADES

- Alimentación
[Modelos del R.U. y Europa] CA 230 V, 50 Hz
[Modelo de China] CA 220 V, 50 Hz
- Consumo 240 W
- Consumo de alimentación en espera 0,8 W o menos
- Salidas de CA
[Modelo de Europa] 2 (Total 50 W máximo)
[Modelo de China] 2 (Total 100 W máximo)
- Dimensiones (An x Al x Prof) 435 x 151 x 318 mm
- Peso 8,1 kg

* Las especificaciones están sujetas a cambios sin previo aviso.

Índice alfabético

■ Numéricos

1 SOUND MENU, Ajuste manual	49
2 INPUT MENU, Ajuste manual	49
2ch Stereo, Programa de campo acústico	37
3 OPTION MENU	57
3 OPTION MENU, Ajuste manual	50
5ch Stereo, Programa de campo acústico	37

■ A

A)DISPLAY SET, Menú de opciones	57
A)INPUT ASSIGNMENT, Menú de entrada	55
A)SPEAKER SET, Menú de sonido	51
A.DELAY, Ajustes de audio	54
AC OUTLETS (SWITCHED)	21
AC OUTLETS, Panel trasero	10
Accesorios suministrados	3
AFFAIRS, Tipo de programas del sistema de datos de radio	44
Ajuste de altavoces FRONT B, Ajustes de los altavoces	51
Ajuste de entrada de múltiples canales, Menú de entrada	57
Ajuste de la calidad tonal	34
Ajuste de la fuente de entrada de pantalla SCENE, Mando a distancia	59
Ajuste de prioridad para decodificador DTS, Modo de decodificador	56
Ajuste del nivel de los altavoces	34
Ajuste manual, SET MENU	49
Ajuste predeterminado, Código de mando a distancia	62
Ajustes de audio, Menú de sonido	54
Ajustes de fábrica, Ajuste avanzado	63
Ajustes de los altavoces, Menú de sonido	51
Ajustes de visualización, Menú de opciones	57
Altavoces delanteros, Ajustes de los altavoces	51
Altavoces surround derecho/izquierdo, Ajustes de los altavoces	52
Altavoz central, Ajustes de los altavoces	51
Altavoz, Conexión	12
Altavoz, Gama dinámica	54
Altavoz, Nivel de efectos de baja frecuencia	54
Ancho central, Parámetro de campo acústico	39
Antena de AM, Conexión	20
Antena de FM, Conexión	20
Asignación COAXIAL INPUT, Asignación de entrada	55
Asignación de entrada, Menú de entrada	55

Asignación OPTICAL INPUT, Asignación de entrada	55
AUDIO SELECT	33
Auriculares, Gama dinámica	54
Auriculares, Nivel de efectos de baja frecuencia	54
Auriculares, uso	36
AUTO SETUP	24
AUTO SETUP, Mensaje de error	67
AUTO: Visualización RESULT, Ajuste automático	26

■ B

B)INPUT RENAME, Menú de entrada	56
B)MEMORY GUARD, Menú de opciones	57
B)SPEAKER LEVEL, Menú de sonido	53
BGV, Ajuste de entrada de múltiples canales	57
BITRATE, Información de la fuente de entrada	35

■ C

C)AUDIO SELECT, Menú de opciones	58
C)SP DISTANCE, Menú de sonido	53
C)VOLUME TRIM, Menú de entrada	56
Cable de alimentación, Conexión	21
Cableado de altavoces	25
Cableado de altavoces, Ajuste automático	25
Cableado de altavoces/nivel de sonido, Ajuste automático	25
Cambio de nombre de entrada, Menú de entrada	56
Cambio de nombre, Plantilla SCENE	31
CENTER SP, Ajustes de los altavoces	51
CHANNEL, Información de la fuente de entrada	35
CLASSICS, Tipo de programas del sistema de datos de radio	44
COAXIAL IN (1), Asignación de entrada	55
Componentes de audio, Conexión	19
Componentes de vídeo, Conexión	16
Conexión al jack HDMI	17
Conexión de la alimentación	21
Conexión, Altavoz	12
Conexión, Antena de AM	20
Conexión, Antena de FM	20
Conexión, Cable de alimentación	21
Conexión, Componentes de audio	19
Conexión, Componentes de vídeo	16
Conexión, Grabadora CD	19

Conexión, Grabadora DVD	16
Conexión, Grabadora MD	19
Conexión, Jacks COMPONENT VIDEO	18
Conexión, Jacks MULTI CH INPUT	19
Conexión, Jacks S VIDEO	18
Conexión, Monitor de vídeo	16
Conexión, Reproductor CD	19
Conexión, Reproductor DVD	16
Conexión, Sintonizador de satélite	16
Conexión, TV por cable	16
Connect MIC!, Mensaje de error de ajuste automático	67
Control de brillo, Ajustes de visualización	57
Control de esta unidad, Mando a distancia	60
Control de otros componentes mediante mando a distancia	61
Control de otros componentes, Mando a distancia	61
Control de un TV, Mando a distancia	60
Control del TV mediante mando a distancia	60
Control del TV, Mando a distancia	60
Creación de plantillas SCENE originales	31
CROSSOVER, Ajustes de los altavoces	52
Crossover, Ajustes de los altavoces	52
CT WIDTH, Parámetro de campo acústico	39
CT, Información del sistema de datos de radio	43
CULTURE, Tipo de programas del sistema de datos de radio	44

■ D

D)CENTER GEQ, Menú de sonido	54
D)DECODER MODE, Menú de entrada	56
D)PARAM. INI, Menú de opciones	58
Desconexión de la alimentación	21
Desplazamiento de la visualización del panel delantero, Ajustes de visualización	57
DIMENSION, Parámetro de campo acústico	39
Dimensión, Parámetro de campo acústico	39
DIMMER, Ajustes de visualización	57
DIRECT STEREO	34
Direct Stereo	34
Directamente	38
DIST	25
DIST, Resultado del ajuste automático	25

DISTANCE	25	HDMI	15	Jacks COAXIAL INPUT	55
DISTANCE, Ajuste automático	25	HEADPHONE, Nivel de efectos		Jacks COMPONENT VIDEO	14
Distancia de altavoces	25	de baja frecuencia	54	Jacks COMPONENT VIDEO,	
Distancia de altavoces,		Hora del reloj, Información del sistema		Conexión	18
Ajuste automático	25	de datos de radio	43	Jacks COMPONENT VIDEO,	
Distancia de altavoces,		HP, Gama dinámica	54	Panel trasero	10
Menú de sonido	53			Jacks de audio	14
Distancia de altavoz, Resultado		■ I		Jacks de vídeo	14
del ajuste automático	25	Indicador CINEMA DSP, Visualizador		Jacks DIGITAL AUDIO COAXIAL	14
Distancias de altavoces, Distancia de		del panel delantero	22	Jacks DIGITAL AUDIO OPTICAL	14
altavoces	53	Indicador de auriculares, Visualizador		Jacks DIGITAL INPUT, Panel trasero	10
DRAMA, Tipo de programas		del panel delantero	22	Jacks HDMI, Panel trasero	10
del sistema de datos de radio	44	Indicador de nivel VOLUME,		Jacks MULTI CH INPUT, Conexión	19
DSP LEVEL, Parámetro de campo		Visualizador del panel delantero	22	Jacks MULTI CH INPUT,	
acústico	39	Indicador ENHANCER, Visualizador		Panel trasero	10
		del panel delantero	22	Jacks S VIDEO	14
		Indicador HiFi DSP, Visualizador del		Jacks S VIDEO, Conexión	18
		panel delantero	22	Jacks VIDEO	14
		Indicador LFE, Visualizador del		Jacks VIDEO AUX, Panel delantero	20
		panel delantero	23	Jacks VIDEO, Panel trasero	10
		Indicador MUTE, Visualizador del		Jazz	37
		panel delantero	22		
		Indicador NIGHT, Visualizador del		■ L	
		panel delantero	22	LFE/BASS OUT,	
		Indicador PCM, Visualizador del		Ajustes de los altavoces	52
		panel delantero	22	LIGHT M, Tipo de programas del	
		Indicador SILENT CINEMA,		sistema de datos de radio	44
		Visualizador del panel delantero	22	LVL	25
		Indicador SLEEP, Visualizador del		LVL, Resultado del ajuste automático	25
		panel delantero	23		
		Indicador VIRTUAL, Visualizador del		■ M	
		panel delantero	22	M.O.R. M, Tipo de programas del	
		Indicador YPAO, Visualizador del		sistema de datos de radio	44
		panel delantero	22	Mando a distancia,	
		Indicadores de canales de entrada y		Solución de problemas	70
		altavoces, Visualizador del panel		MANUAL SETUP, SET MENU	49
		delantero	23	MAX VOL., Ajustes de audio	55
		Indicadores de canales de entrada,		Menú de entrada, Ajuste manual	49
		Visualizador del panel delantero	23	Menú de opciones, Ajuste manual	49
		Indicadores de fuentes de entrada,		Menú de sonido, Ajuste manual	49
		Visualizador del panel delantero	22	Micrófono optimizador	24
		Indicadores de sintonizador,		Micrófono optimizador, Ajuste	
		Visualizador del panel delantero	22	automático	24
		Indicadores SP A B, Visualizador del		Modo de decodificador,	
		panel delantero	22	Menú de entrada	56
		INFO, Tipo de programas del sistema		Modo de escucha nocturna	35
		de datos de radio	44	Modo de selección de decodificador,	
		INI.VOL., Ajustes de audio	55	Modo de decodificador	56
		Inicialización de parámetros, Menú de		Modo PTY SEEK, Sintonización del	
		opciones	58	sistema de datos de radio	44
		Intercambio de emisora presintonizada,		Monitor de vídeo, Conexión	16
		sintonización de FM/AM	42	Movie Dramatic	37
		Intercambio, emisora presintonizada,		Movie Spacious	37
		sintonización de FM/AM	42	Music Enh. 2ch, Programa de campo	
				acústico	37
		■ J		Music Enh. 5ch, Programa de campo	
		Jack HDMI, Clavija de cable HDMI	15	acústico	37
		Jack OPTIMIZER MIC, Ajuste		MUTE TYPE, Ajustes de audio	54
		automático	24		
		Jack PHONES	36	■ N	
		Jack SUBWOOFER OUTPUT,		NEWS, Tipo de programas del sistema	
		Panel trasero	10	de datos de radio	44
		Jacks AUDIO	14	Nivel de altavoces	25
		Jacks AUDIO, Panel trasero	10	Nivel de altavoces, Menú de sonido	53

Nivel de altavoz, Resultado del ajuste automático	25	RT, Información del sistema de datos de radio	43	Tamaño de altavoz, Ajuste automático	25
Nivel de efectos de baja frecuencia, Menú de sonido	54			Temporizador para dormir	36
Nivel del efecto, Parámetro de campo acústico	39	■ S		Terminales SPEAKERS, Panel trasero	10
Nivel DSP, Parámetro de campo acústico	39	Salida de LFE/graves, Ajustes de los altavoces	52	TEST, Ecualizador para altavoz central	54
Número de altavoces	25	SAMPLING, Información de la fuente de entrada	35	Texto de radio, Información del sistema de datos de radio	43
Número de altavoces, Resultado del ajuste automático	25	SCENE 1	8	Tiempo de la OSD de la función del amplificador, Ajustes de visualización	57
■ O		SCENE 2	8	Tipo de programas, Información del sistema de datos de radio	43
Operación de reproducción USB	46	SCENE 3	8	Tono de prueba, Ecualizador para altavoz central	54
OPTICAL IN (2)	55	SCENE 4	9	TV por cable, Conexión	16
OPTICAL IN (2), Asignación de entrada	55	SCIENCE, Tipo de programas del sistema de datos de radio	44	TV Sports	37
OPTICAL IN (3), Asignación de entrada	55	Selección de audio, Menú de opciones	58		
Optimización del ajuste de altavoces	24	Selección de plantilla SCENE	28	■ U	
OSD cambio, Ajustes de visualización	57	Selección de presintonías, Sintonización de FM/AM	42	Unidad, Distancia de altavoces	53
OSD SHIFT, Ajustes de visualización	57	Selección, emisoras presintonizadas, sintonización de FM/AM	42	UNIT, Distancia de altavoces	53
OSD-AMP, Ajustes de visualización	57	Selección, Jack de entrada de audio	33	Unplug HP!, Mensaje de error de ajuste automático	67
OTHER M, Tipo de programas del sistema de datos de radio	44	Selección, Plantilla {SCENE	28	USB, Solución de problemas	69
		Selección, Tipo de programas del sistema de datos de radio	44	Uso de dispositivo de memoria USB, uso de reproductor de audio portátil USB	46
		Servicio de datos EON, Sintonización del sistema de datos de radio	45		
■ P		Servicio de programas, Información del sistema de datos de radio	43	■ V	
PANORAMA, Parámetro de campo acústico	39	Servicio mejorado de datos de otras redes, Sintonización del sistema de datos de radio	45	VARIED, Tipo de programas del sistema de datos de radio	44
Panorama, Parámetro de campo acústico	39	SET MENU	49	Ventana de infrarrojos, Mando a distancia	23
PLII Game	38	SIGNAL INFO, SET MENU	35	Vídeo de fondo, Ajuste de entrada de múltiples canales	57
PLII Movie	38	Silenciamiento	36	Virtual CINEMA DSP	38
PLII Music	38	SILENT CINEMA	38	Visualización de información de la fuente de entrada	35
POP M, Tipo de programas del sistema de datos de radio	44	Sintonización automática, sintonización de FM/AM	40	Visualizador de información de reproducción, control USB	47
Pop/Rock	37	Sintonización de AM	40	Visualizador de información múltiple, Visualizador del panel delantero	22
PRESET, Ajuste avanzado	63	Sintonización de FM	40	Visualizador del panel delantero	22
Presintonización automática, Sintonización de FM/AM	41	Sintonización del sistema de datos de radio	43	Visualizador, Información de la fuente de entrada	35
Presintonización manual, sintonización de FM/AM	41	Sintonización manual, Sintonización de FM/AM	40	Volumen inicial, Ajustes de audio	55
Pro Logic	38	Sintonizador (FM/AM), Solución de problemas	67	Volumen máximo, Ajustes de audio	55
Programas de campos acústicos con auriculares	38	Sintonizador de satélite, Conexión	16		
Protección de la memoria, Menú de opciones	57	SIZE	25	■ W	
PS, Información del sistema de datos de radio	43	SIZE, Ajuste automático	25	W-1:OUT OF PHASE, Mensaje de error de ajuste automático	68
PTY, Información del sistema de datos de radio	43	Solución de problemas	64	W-2:DISTANCE ERROR, Mensaje de error de ajuste automático	68
Puesta de código de mando a distancia	62	Sonido estéreo hi-fi puro	34	W-3:LEVEL ERROR, Mensaje de error de ajuste automático	68
Puesta de código del mando a distancia	62	SP	25	WIRING/LEVEL	25
Puesta de códigos de mando a distancia	62	SP, Gama dinámica	54	WIRING/LEVEL, Ajuste automático	25
		SP, Resultado del ajuste automático	25		
■ R		SPEAKER, Nivel de efectos de baja frecuencia	54	■ Y	
Recorte de volumen, Menú de entrada	56	SPORT, Tipo de programas del sistema de datos de radio	44	Yamaha Parametric Room Acoustic Optimizer	24
Reposición del sistema	70	STRAIGHT	38	YPAO	24
Reproducción de fuentes de vídeo en el fondo	36	SUBWOOFER PHASE, Ajustes de los altavoces	52	YPAO (Yamaha Parametric Room Acoustic Optimizer)	24
Reproductor CD, Conexión	19	SUR. L/R SP, Ajustes de los altavoces	52		
Reproductor DVD, Conexión	16			■ Z	
Retardo de audio, Ajustes de audio	54	■ T		Zone B	33
ROCK M, Tipo de programas del sistema de datos de radio	44	Tamaño de altavoz	25		

Garantía limitada para el Área Económica Europea (AEE) y Suiza

Gracias por haber elegido un producto Yamaha. En el caso poco probable de que su producto Yamaha necesite el servicio que concede la garantía, póngase en contacto por favor con el concesionario a quien adquirió el producto. Si usted tiene alguna dificultad, póngase en contacto por favor con la oficina representativa de Yamaha en su país. Podrá encontrar todos los detalles necesarios en nuestros sitios Web (<http://www.yamaha-hifi.com/> o <http://www.yamaha-uk.com/> para los residentes del Reino Unido).

El producto tiene una garantía de dos años, a partir de la fecha de la compra original, que cubre las reparaciones de las averías que pueda tener debido a defectos en la mano de obra o en los materiales empleados en su fabricación. Yamaha se compromete, sujeto a las condiciones listadas más abajo, a reparar el producto o cualquier pieza (o piezas) que tenga defectos, o a sustituirlo, a discreción de Yamaha, sin cobrar ningún honorario por las piezas o la mano de obra. Yamaha se reserva el derecho de reemplazar un producto por otro de clase y/o precio y condiciones similares, en el caso de que éste no se fabrique más o se considere que las reparaciones resultan poco económicas.

Condiciones de la garantía

1. El producto defectuoso DEBERÁ ir acompañado de la factura o recibo de venta original (que muestre la fecha de la compra, el código del producto y el nombre del concesionario), junto con una explicación que describa detalladamente la avería. Si falta esta prueba clara de la compra, Yamaha se reserva el derecho a no proveer el servicio de reparaciones gratis, y el producto podrá ser devuelto al cliente corriendo éste con todos los gastos relacionados con el envío.
2. El producto DEBERÁ haber sido adquirido en el establecimiento de un concesionario Yamaha AUTORIZADO dentro del Área Económica Europea (AEE) o Suiza.
3. El producto no deberá haber sido sometido a ninguna modificación ni alteración, a menos que ésta haya sido autorizada por escrito por Yamaha.
4. De esta garantía se excluye lo siguiente:
 - a. El mantenimiento periódico y la reparación o sustitución de piezas debidos al desgaste natural.
 - b. Los daños debidos a:
 - (1) Reparaciones realizadas por el propio cliente o por un tercero que no cuente con ninguna autorización.
 - (2) Embalaje inadecuado o maltrato, cuando el producto está siendo transportado desde el lugar de residencia del cliente. Tenga en cuenta que el cliente es el responsable de embalar el producto adecuadamente cuando éste es devuelto para ser reparado.
 - (3) Mal uso, incluyendo, pero sin limitarse a: (a) no usar el producto de forma normal o no seguir las instrucciones de uso, mantenimiento y almacenamiento apropiadas indicadas por Yamaha, y (b) instalación o uso del producto de forma inconsistente con las normas técnicas o de seguridad vigentes en el país donde éste se utiliza.
 - (4) Accidentes, rayos, agua, fuego, ventilación inadecuada, fuga de pilas o cualquier otra causa fuera del control de Yamaha.
 - (5) Defectos del sistema en el que se incorpora este producto e/o incompatibilidad con productos de terceros.
 - (6) Uso de un producto importado en la EEA y/o Suiza, no por Yamaha, donde ese producto no cumple con las normas técnicas o de seguridad del país donde se usa y/o con la especificación estándar de un producto vendido por Yamaha en la EEA y/o en Suiza.
 - (7) Productos que no están relacionados con AV (audiovisual).
(Los productos sujetos a la "Declaración de Garantía de AV de Yamaha" se definen en nuestro sitio Web <http://www.yamaha-hifi.com/> o <http://www.yamaha-uk.com/> para los residentes del Reino Unido.)
5. Cuando las garantías del país donde se compra el producto y del país donde éste se usa son diferentes se aplicará la garantía del país donde se usa el producto.
6. Yamaha no se hará responsable de ninguna pérdida o daño directo, emergente o de cualquier otro tipo; sólo se hará responsable de la reparación o sustitución del producto.
7. Haga una copia de seguridad de cualquier configuración o datos personalizados, ya que Yamaha no se hará responsable de ninguna alteración o pérdida que tal configuración o datos puedan sufrir.
8. Esta garantía no afecta a los derechos legales del consumidor bajo las leyes nacionales aplicables vigentes, ni a los derechos del consumidor contra el concesionario surgidos de su contrato de venta/compra.

Front panel/Face avant/Pannello anteriore/Panel delantero

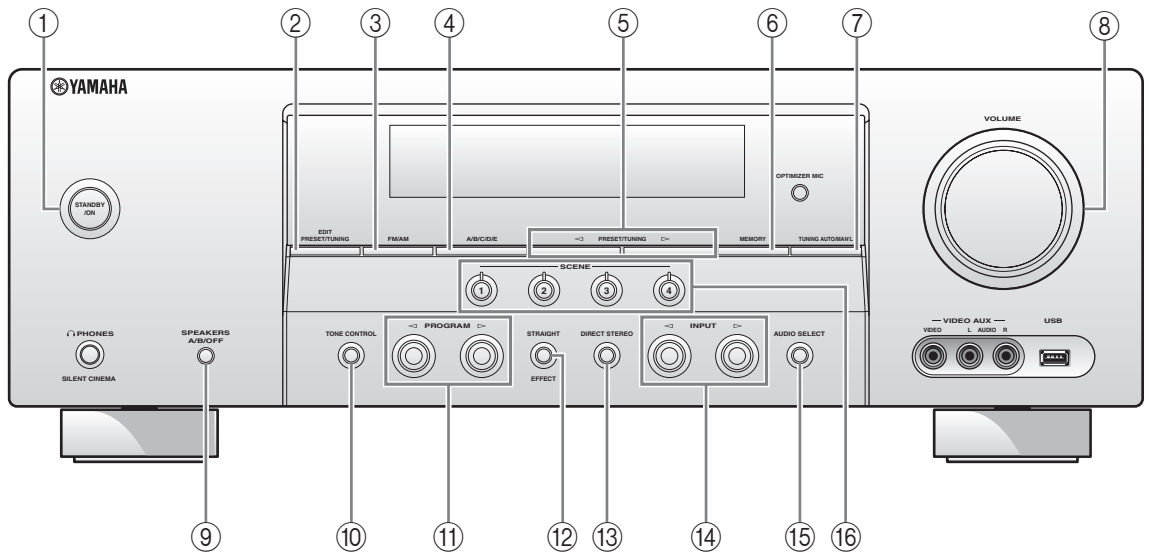

Remote control/Boîtier de télécommande/Telecomando/ Mando a distancia

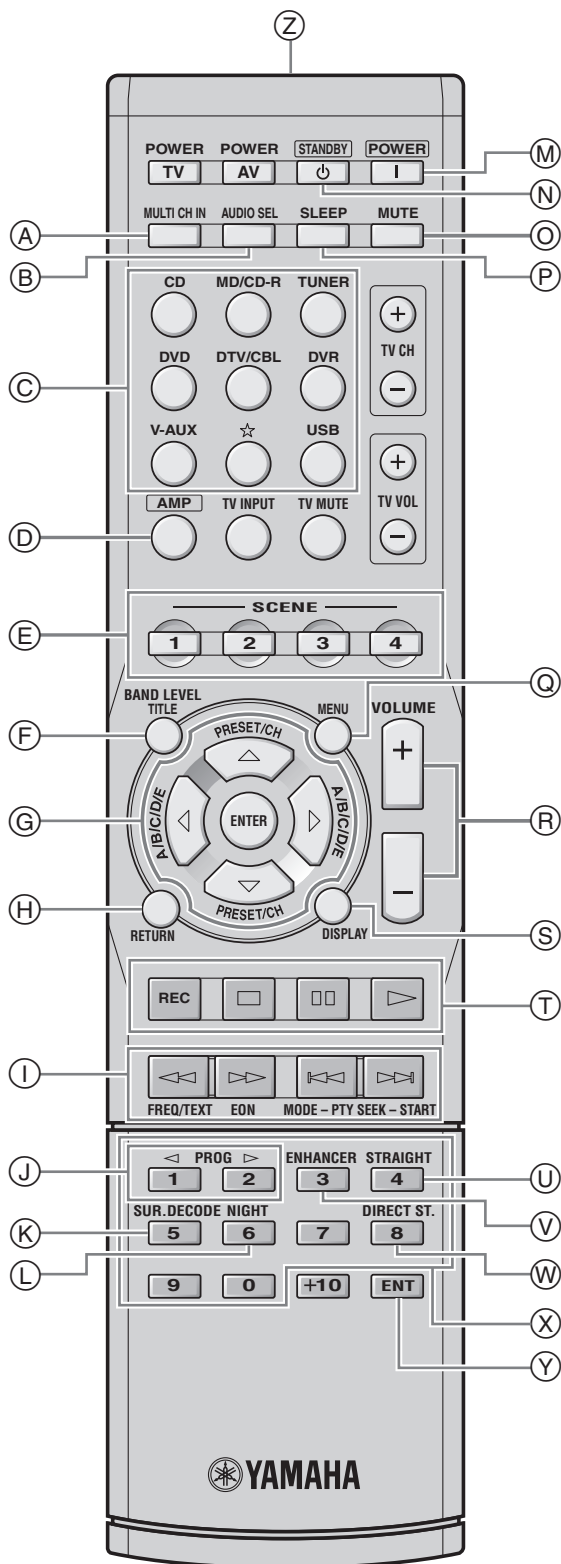

APPENDIX

List of remote control codes
Liste des codes de commande
Lista dei codici di telecomando
Lista de códigos de mando a distancia

TV		BASIC LINE	0208, 0209, 0213, 0218	CURTIS MATHES		FLINT	0213, 0218
ACER	0093	BASTIDE	0207		0057, 0060, 0061, 0064, 0065	FORMENTI	0200, 0205, 0207, 0215, 0217
ACME	0207	BAUR	0217	CXC	0062	FORMENTI-PHOENIX	0200
ACURA	0208	BEKO	0228	CYBERTRON	0209, 0218	FORTRESS	0205
ADA	0255	BELCOR	0060	DAEWOO	0060, 0061, 0120, 0127, 0155, 0193, 0200, 0207, 0208, 0213, 0218, 0238	FRONTECH	0206, 0208, 0210, 0211, 0214
ADC	0206	BELL & HOWELL				FUJITSU	0023, 0024, 0025, 0088, 0127
ADMIRAL	0058, 0205, 0206, 0210, 0211	BENQ	0058, 0064			FUNAI	0033, 0034, 0035, 0036, 0037, 0062, 0206
ADYSON	0200, 0207	BEON	0051, 0081	DAINICHI	0200, 0209, 0218	FUTURETECH	0062
AGASHI	0200	BESTAR	0213	DANSAI	0200, 0206, 0213, 0217	GATEWAY	0094
AGAZI	0206	BINATONE	0207	DANTAX	0217	GBC	0208, 0215, 0218
AGB	0204	BLACK STAR	0214	DAYTRON	0060, 0061, 0208	GE	0057, 0060, 0061, 0122, 0147
AIKO	0127, 0200, 0207, 0208	BLAUPUNKT	0255	DE GRAAF	0210	GEC	0204, 0207, 0211, 0213, 0217
AIWA	0028, 0139, 0229, 0237	BLUE SKY	0209, 0218	DECCA	0204, 0207, 0213, 0217	GELOSO	0208, 0210, 0215
AKAI	0059, 0065, 0127, 0129, 0130, 0200, 0204, 0208, 0209, 0213, 0217, 0218, 0255	BONDSTEC	0214	DESMET	0213, 0217	GENERAL TECHNIC	0208
AKIBA	0209, 0218	BOOTS	0207	DIAMOND	0200	GENEXXA	0209, 0211, 0213, 0218
AKURA	0206, 0209, 0218	BRADFORD	0062	DIMENSIA	0057	GIBRALTER	0060
ALARON	0200	BRANDT	0216, 0226	DIXI	0208, 0213, 0217	GOLDHAND	0200
ALBA	0200, 0207, 0208, 0209, 0217, 0218	BRIONVEGA	0205, 0213, 0217	DTS	0208	GOLDSTAR	0060, 0061, 0127, 0128, 0200, 0201, 0207, 0208, 0210, 0213, 0214, 0215, 0217
ALBIRAL	0212	BRITANNIA	0200, 0207	DUAL	0207, 0215, 0216	GOODMANS	0171, 0201, 0204, 0206, 0208, 0213, 0217, 0240
ALLSTAR	0213	BROCKWOOD	0060	DUAL-TEC	0207, 0208, 0215	GPM	0209, 0218
AMPLIVISION	0207	BROKSONIC	0138	DUMONT	0060, 0127, 0205, 0207	GRAETZ	0211
AMSTRAD	0204, 0206, 0208, 0209, 0218	BRUNS	0205	DURABRAND	0126	GRANADA	0204, 0207, 0210, 0213, 0217
AMTRON	0062	BSR	0215	DUX	0217	GRANDIN	0208, 0209, 0217
ANAM	0208	BTC	0209, 0218	DYNATRON	0213, 0217	GRUNDIG	0128, 0130, 0222, 0236, 0255
ANAM NATIONAL	0062	BUSH	0177, 0208, 0209, 0210, 0213, 0215, 0216, 0217, 0218, 0230, 0237	ELBE	0203, 0204, 0212, 0218	GRUNPY	0062
ANGLO	0208	CANDLE	0060, 0061	ELBE-SHARP	0204	HALIFAX	0200, 0206, 0207
ANITECH	0206, 0208	CAPSONIC	0206	ELCIT	0204, 0205	HALLMARK	0060, 0061
ANSONIC	0203, 0208	CASCADE	0208	ELECTRO TECH	0208	HAMPTON	0200, 0207
AOC	0060, 0061	CATHAY	0213, 0217	ELECTROBAND	0059	HANSEATIC	0203, 0207, 0208, 0213, 0215, 0217
APEX	0118, 0122, 0132	CCE	0127	ELECTROHOME	0059, 0060, 0061	HANTAREX	0204, 0208
ARC EN CIEL	0216	CELEBRITY	0059	ELIN	0200, 0207, 0213, 0217	HARVARD	0062
ARCAM	0200	CENTURION	0213, 0217	ELITE	0209, 0213, 0218	HCM	0206, 0207, 0208, 0218
ARCAM DELTA	0207	CENTURY	0205	ELMAN	0215	HIFIVOX	0216
ARISTONA	0213, 0217	CGE	0214, 0215	ELTA	0200, 0208	HIGASHI	0200
ASA	0205, 0211	CIMLINE	0208, 0218	EMERSON	0060, 0061, 0062, 0064, 0128, 0205	HINARI	0208, 0209, 0213, 0217, 0218
ASBERG	0213	CITIZEN	0060, 0061, 0062, 0064	ENVISION	0060, 0061	HISAWA	0209, 0218
ASTRA	0208	CITY	0208	ERRES	0213, 0217	HITACHI	0006, 0014, 0015, 0016, 0042, 0060, 0061, 0095, 0105, 0127, 0156, 0179, 0180, 0204, 0207, 0210, 0211, 0215, 0216, 0251
ASUKA	0200, 0206, 0207, 0209, 0218	CLARIVOX	0212, 0217	ESA	0080	HORNYPHON	0213
ATLANTIC	0200, 0207, 0213, 0217	CLATRONIC	0206, 0207, 0208, 0209, 0213, 0214, 0218	ETRON	0208	HOSHAI	0209, 0218
ATORI	0208	CMS	0200	EURO-FEEL	0206		
AUDIOSONIC	0207, 0208, 0209, 0213, 0216, 0217, 0218	CONCORDE	0208	EUROLINE	0217		
AUDIOTON	0207	CONDOR	0200, 0207, 0213	EUROMAN	0200		
AUDIOVOX	0062	CONTEC	0200, 0207, 0208	EUROMANN	0206, 0207, 0213		
AUTOVOX	0205, 0206, 0207	CONTEC/CONY	0062	EUROPHON	0200, 0204, 0207, 0213, 0215		
AWA	0200	CONTINENTAL EDISON	0216	FENNER	0208		
BAIRD	0216	COSMEL	0208	FERGUSON	0212, 0217, 0226		
BANG & OLUFSEN	0205	CRAIG	0062	FIDELITY	0200, 0207, 0210		
		CROSLEY	0205, 0214, 0215	FINLANDIA	0210		
		CROWN	0062, 0063, 0128, 0208, 0213, 0217	FINLUX	0204, 0205, 0207, 0213, 0215, 0217		
		CS ELECTRONICS	0200, 0207, 0209, 0214, 0218	FIRSTLINE	0200, 0207, 0208, 0213, 0214		
		CTC	0214	FISHER	0064, 0127, 0128, 0205, 0207, 0215		

HUANYU	0200, 0207	LIESENK	0217	NICAMAGIC	0200, 0207	PORTLAND	0060, 0061
HYGASHI	0200, 0207	LIFE	0206, 0208	NIKKAI	0200, 0206, 0207, 0209, 0213, 0217, 0218	PRANDONI-PRINCE	0204, 0210
HYPER	0200, 0207, 0208, 0214, 0215	LIFETEC	0206, 0208, 0218			PRECISION	0207
HYPSON	0206, 0207, 0213, 0217	LOEWE	0063, 0128, 0203, 0204, 0223, 0227	NIKKO	0061	PRIMA	0208, 0211
ICE	0127, 0200, 0206, 0207, 0208, 0209, 0213, 0218	LOEWE OPTA	0205, 0213, 0217	NOBLIKO	0200, 0207	PROFEX	0208
ICES	0200, 0218	LOGIK	0058	NOGAMATIC	0216	PROFI-TRONIC	0213
IMA	0062	LUMA	0210, 0217	NOKIA	0129, 0211		0213
IMPERIAL	0211, 0213, 0214, 0215	LUMATRON	0210, 0213, 0217	NORDMENDE		PROLINE	0213
INDIANA	0213, 0217	LUX MAY	0213		0205, 0211, 0213, 0216	PROSCAN	0057
INFINITY	0063	LUXMAN	0060, 0061	NORDVISION	0217	PROSONIC	0200, 0207, 0217
INGELEN	0211	LUXOR	0201, 0207, 0210	OCEANIC	0211	PROTECH	0206, 0207, 0208, 0213, 0214, 0215, 0217
INGERSOL	0208	LXI	0057, 0061, 0063, 0064	OLEVIA	0052, 0084	PROTON	0060, 0061
INNO HIT	0201, 0204, 0207, 0208, 0209, 0213, 0217, 0218	MAG	0050	ONCEAS	0207	PROVIEW	0050
INNOVATION	0206, 0208	MAGNADYNE	0204, 0205, 0214, 0215, 0217	ONWA	0062, 0218	PROVISION	0217
INTERBUY	0208, 0214	MAGNAFON	0200, 0204, 0207	ORBIT	0213	PULSAR	0060
INTERFUNK	0205, 0211, 0213, 0214, 0216, 0217	MAGNAVOX	0060, 0061, 0063, 0102, 0103, 0150	ORION	0126, 0204, 0208, 0213, 0217, 0235	PYE	0213, 0217
INTERNATIONAL	0200	MAJESTIC	0206, 0208	ORLINE	0218	PYMI	0208
INTERVISION	0206, 0207, 0218	MANDOR	0206	ORSOWE	0204	QUASAR	0152, 0214
IRRADIO	0201, 0208, 0209, 0213, 0217, 0218	MANESTH	0206, 0207, 0213, 0217	OSAKI	0127, 0206, 0207, 0209, 0218	QUELLE	0201, 0206, 0207, 0213, 0214, 0215, 0217
ISUKAI	0209, 0218	MARANTZ	0060, 0061, 0063, 0090, 0213, 0217	OSIO	0201	RADIALVA	0218
ITC	0207, 0215	MARELLI	0205	OSO	0209, 0218	RADIO SHACK	
ITS	0200, 0209, 0213, 0218	MARK	0200, 0213, 0217	OSUME	0218		0064
ITT	0129, 0208, 0211	MATSUI	0204, 0207, 0208, 0210, 0213, 0217	OTTO VERSAND		RADIO SHACK/REALISTIC	0057, 0060, 0061, 0062, 0064
ITV	0208, 0217	MEDIATOR	0213, 0217		0204, 0207, 0213, 0215, 0216, 0217, 0255	RADIOLA	0213, 0217
JBL	0063	MEDION	0206, 0208	PAEL	0200, 0207	RADIOMARELLI	0204, 0205, 0214
JC PENNEY	0057, 0060, 0061	MEGATRON	0061	PALLADIUM	0207	RADIOTONE	0213
JCB	0059	MELECTRONIC	0200, 0207, 0208, 0211, 0213, 0216, 0217	PANAMA	0200, 0206, 0207, 0208	RCA	0057, 0060, 0061, 0091, 0133, 0135, 0147, 0149
JENSEN	0060, 0061	MEMOREX	0058, 0061, 0064, 0208	PANASONIC	0006, 0007, 0063, 0073, 0074, 0097, 0110, 0114, 0137, 0141, 0151, 0162, 0165, 0186, 0204, 0211, 0244, 0245, 0246, 0254	REALISTIC	0064
JVC	0017, 0018, 0019, 0108, 0136, 0153, 0178, 0190, 0213, 0218	MEMPHIS	0208	PATHE CINEMA		REVOX	0213, 0217
KAISUI	0200, 0207, 0208, 0209, 0218	METZ	0205		0200, 0203, 0207, 0212, 0215	REX	0206, 0210, 0211
KAMOSONIC	0207	MGA	0060, 0061	PATHE MARCONI		RFT	0203, 0205
KAMP	0200, 0207	MICROMAXX	0206, 0208		0212, 0216	RHAPSODY	0200
KAPSCH	0211	MICROSTAR	0206, 0208	PAUSA	0208	R-LINE	0213, 0217
KARCHER	0207, 0208, 0212, 0217	MINERVA	0204	PERDIO	0200	ROADSTAR	0206, 0208, 0209, 0218, 0237
KAWASHO	0059, 0060, 0061, 0200	MINOKA	0213	PHILCO	0060, 0061, 0063, 0128, 0205, 0214, 0215	ROBOTRON	0205
KENDO	0128, 0210	MITSUBISHI	0006, 0015, 0016, 0048, 0060, 0061, 0104, 0112, 0113, 0125, 0205, 0213	PHILHARMONIC		ROWA	0200
KENNEDY	0215	MIVAR	0200, 0201, 0202, 0203, 0204, 0207		0207	RTF	0205
KENWOOD	0060, 0061	MONTGOMERY WARD	0058	PHILIPS	0040, 0060, 0063, 0072, 0115, 0116, 0124, 0130, 0150, 0175, 0184, 0187, 0205, 0207, 0213, 0215, 0217, 0220, 0221, 0232, 0233, 0252, 0253	SABA	0204, 0205, 0211, 0216
KINGSLEY	0200, 0207	MTC	0060, 0061, 0128, 0200	PHILIPS MAGNAVOX		SACCS	0212
KLOSS NOVABEAM	0062	MULTI SYSTEM	0217		0124	SAISHO	0204, 0206, 0207, 0208
KNEISSEL	0203		0217	PHOENIX	0200, 0205, 0213, 0217	SALORA	0201, 0204, 0210, 0211, 0215
KOLSTER	0213	MULTITECH	0062, 0127, 0128, 0200, 0207, 0208, 0210, 0214, 0215, 0217	PHONOLA	0200, 0205, 0213, 0217	SAMBERS	0204
KONKA	0209, 0218		0200, 0207, 0208, 0210, 0214, 0215, 0217	PILOT	0060	SAMPO	0060, 0061, 0083, 0101
KORPEL	0213, 0217	MURPHY	0200, 0207	PIONEER	0012, 0013, 0060, 0061, 0098, 0109, 0117, 0128, 0181, 0182, 0194, 0195, 0211, 0213, 0216, 0217, 0250	SAMSUNG	0029, 0030, 0031, 0032, 0044, 0045, 0046, 0047, 0060, 0061, 0065, 0068, 0069, 0071, 0079, 0087, 0127, 0128, 0130, 0144, 0160, 0161, 0170, 0176, 0183, 0185, 0200, 0201, 0206, 0207, 0208, 0213, 0217, 0239, 0241, 0242, 0243
KORTING	0205	NAD	0061	PLANTRON	0206, 0213	SANDRA	0200, 0207
KOYODA	0208	NAONIS	0210	POLAROID	0075	SANSUI	0123, 0126, 0213
KTV	0062, 0127, 0207	NEC	0026, 0053, 0060, 0061, 0096, 0127	POPPY	0208	SANYO	0020, 0021, 0022, 0049, 0060, 0064, 0127, 0128, 0200, 0203, 0207, 0215
KYOTO	0200, 0212	NECKERMANN	0205, 0207, 0210, 0213, 0217, 0255				
LENCO	0208	NEI	0213, 0217				
LENOIR	0207, 0208	NESSCO	0214				
LESA	0214	NET-TV	0082, 0101				
LEYCO	0206, 0213, 0217	NEW TECH	0208, 0213				
LG	0016, 0038, 0039, 0127, 0128, 0157, 0158, 0163, 0164, 0166, 0188, 0189, 0200, 0201, 0207, 0208, 0210, 0213, 0214, 0215, 0217	NEW WORLD	0209, 0218				

SBR	0217	TCM	0206, 0208	WHITE WESTINGHOUSE		PHILIPS	1025, 2046
SCHAUB LORENTZ		TEAC	0127		0008, 0200, 0207, 0217	RCA	1022, 2042
	0211	TEC	0207, 0208, 0214, 0215	WINCOM	0055, 0056	SAMSUNG	1021, 1021, 2041, 2104
SCHNEIDER	0207, 0209, 0213, 0215, 0216, 0217, 0218	TECHWOOD	0060, 0061	YAMAHA	0000, 0001, 0002, 0003, 0005, 0060, 0061	SHARP	1023, 1073, 2043, 2106
SCOTCH	0061	TEKNIKA	0058, 0060, 0061, 0062			SONY	1019, 1074, 2039, 2107
SCOTT	0060, 0061, 0062	TELEAVIA	0216	YAMISHI	0218	TOSHIBA	1024, 1075, 2044, 2108
SEARS	0057, 0060, 0061, 0064	TELECOR	0218	YOKO	0200, 0206, 0207, 0208, 0209, 0213, 0217, 0218	ZENITH	1026, 2047
SEG	0200, 0206, 0207, 0214, 0215, 0217	TELEFUNKEN					
SEI	0204		0065, 0213, 0216	YORX	0209, 0218		
SEI-SINUDYNE		TELEGAZI	0218	ZANUSSI	0210		
	0204, 0205, 0211	TELETECH	0208, 0214, 0217	ZENITH	0058, 0060, 0100, 0105, 0119, 0121, 0154		
SELECO	0210, 0211, 0215	TELETON	0207			VCR	
SENCORA	0208	TELEVIDEON	0200			ADMIRAL	1008, 1013
SENTRA	0218	TENSAI	0208, 0209, 0213, 0218			ADVENTURA	
SERINO	0200	TESMET	0213				1005
SHARP	0009, 0010, 0011, 0060, 0061, 0066, 0070, 0087, 0111, 0143, 0145, 0167, 0168, 0169, 0198, 0204, 0224, 0247, 0248, 0249	TEVISION	0206, 0208			AIWA	1005, 1042, 1043, 1044, 1066
		TEXET	0200, 0207	TV/DVD COMBO		AKAI	1007, 1043
SHOGUN	0060	THOMSON	0191, 0192, 0207, 0213, 0216, 0226	AIWA	0139, 2055	AKIBA	1050
SIAREM	0204, 0205, 0215	THORN	0212, 0217	APEX	0132, 2049	AKURA	1043, 1050
SICATEL	0212	TMK	0060, 0061	BROKSONIC	0138, 2060	ALBA	1044, 1050
SICATEL	0212	TOKAI	0213	BUSH	0230, 2112	AMERICAN HIGH	
SIEMENS	0255	TOKYO	0200, 0207	JVC	0136, 2053		1004
SIERRA	0213	TOSHIBA	0027, 0043, 0053, 0054, 0064, 0078, 0089, 0090, 0106, 0107, 0127, 0131, 0140, 0146, 0159, 0197, 0225, 0231, 0237	PANASONIC	0137, 2054, 0254, 2110	AMSTRAD	1042
SIGNATURE	0058			RCA	0133, 0135, 2050, 2051	ANITECH	1050
SILVA	0200	TOWADA	0211, 0215	SYLVANIA	0134, 2052	ASA	1045, 1046
SINGER	0205, 0214, 0215	TRANSTEC	0200	THOMSON	0226, 2109	ASHA	1002, 1014
SINUDYNE	0204, 0205, 0215, 0217	TRIDENT	0204	TOSHIBA	0131, 2048, 0231, 2111	ASUKA	1042, 1045, 1046, 1050
SKANTIC	0211	TRISTAR	0218			AUDIO DYNAMICS	
SOLAVOX	0211	TRIUMPH	0204				1000
SONOKO	0206, 0207, 0208, 0213, 0217	UHER	0211, 0213	TV/DVD/VCR COMBO		AUDIOVOX	1003
SONOLOR	0211	ULTRAVOX	0200, 0205, 0207, 0214, 0215	PANASONIC	0141, 1040, 2057	BAIRD	1042, 1043, 1047
SONTEC	0213, 0217	UNITED	0217	SAMSUNG	0241, 1070, 2113	BASIC LINE	1044, 1050
SONY	0041, 0059, 0067, 0085, 0086, 0174, 0196, 0199, 0208, 0219, 0234	UNIVERSUM	0127, 0128, 0129, 0201, 0206, 0213, 0214, 0215, 0217	SHARP	0143, 1028, 2059	BAUR	1046
		UNIVOX	0212	SYLVANIA	0142, 1041, 2058	BEAUMARK	1002, 1014
SOUND & VISION		VESTEL	0210, 0211, 0213, 0214, 0215, 0217	TOSHIBA	0140, 1029, 2056	BELL & HOWELL	
	0209, 0218						1001
SOUNDESIGN	0060, 0061, 0062	VEXA	0208, 0217	TV/VCR COMBO		BLAUPUNKT	1046, 1048
SOUNDWAVE	0213, 0217	VICTOR	0213	AIWA	0237, 1066	BROKSONIC	1012, 1013
SSS	0060, 0062	VIDEOLOGIC	0200	BUSH	0237, 1066	BUSH	1044, 1050, 1066
STANDARD	0207, 0208, 0209, 0213, 0218	VIDEOLOGIQUE	0200, 0207, 0209, 0218	DAEWOO	0155, 0238, 1038, 1067	CALIX	1003
STARLIGHT	0217	VIDEOSAT	0214	GE	0147, 1030	CANDLE	1002, 1003
STARLITE	0062	VIDEOSYSTEM	0213	GOODMANS	0240, 1069	CANON	1004
STENWAY	0218			GRUNDIG	0236, 1062	CCE	1006
STERN	0210, 0211	VIDEOTECHNIC	0200	HITACHI	0156, 1039	CGE	1042, 1043
SUNKAI	0208, 0218	VIDTECH	0060, 0061	JVC	0153, 1036	CIMLINE	1044, 1050
SUNWOOD	0208, 0213	VIEWSONIC	0076, 0077, 0092, 0099, 0172, 0173	MAGNAVOX	0150, 1033	CITIZEN	1002, 1003
SUPERLA	0200, 0204, 0207	VISIOLA	0200, 0207	ORION	0235, 1065	COLORTYME	1000
SUPERTECH	0200	VISION	0213	PANASONIC	0151, 1034	COLT	1006
SUPRA	0208	VORTEC	0213, 0217	PHILIPS	0150, 0232, 0233, 1033, 1062, 1063	CRAIG	1002, 1003, 1006, 1014
SUPREME	0059	VOXSON	0205, 0210, 0211, 0213	QUASAR	0152, 1035	CROWN	1050
SUSUMU	0209	WALTHAM	0207, 0212	RCA	0149, 1032	CURTIS MATHES	
SUTRON	0208	WARDS	0057, 0058, 0060, 0061, 0063	ROADSTAR	0237, 1066		1000, 1002, 1004, 1009
SYDNEY	0200, 0207	WATSON	0213, 0217, 0218	SAMSUNG	0144, 0239, 1027, 1068	CYBERNEX	1002, 1014
SYLVANIA	0060, 0061, 0063, 0080, 0134, 0142, 0148	WATT RADIO	0200, 0207, 0212, 0215	SHARP	0145, 1028	DAEWOO	1005, 1038, 1061, 1067
		WEGA	0205	SONY	0234, 1064	DANSAI	1050
SYMPHONIC	0062, 0080	WELTBlick	0213, 0217	SYLVANIA	0148, 1031	DANTAX	1044
SYSLINE	0217	WESTON	0215	TATUNG	0237, 1066	DBX	1000
SYTONG	0200			TOSHIBA	0146, 0237, 1029, 1066	DE GRAAF	1046, 1049
TANDY	0127, 0207, 0209, 0211, 0218			ZENITH	0154, 1037	DECCA	1042, 1043, 1046
TASHIKO	0200, 0207, 0210					DENON	1010
TATUNG	0127, 0204, 0207, 0213, 0217, 0237					DIMENSIA	1009
						DUAL	1043, 1046
						DUMONT	1042, 1046, 1047, 1049
						DYNATECH	1005
						ELECTROHOME	
							1003
						ELECTROPHONIC	
							1003
						ELTA	1050

EMERSON	1003, 1004, 1005, 1012, 1013	KENWOOD	1000, 1001, 1007, 1011, 1043	PANASONIC	1004, 1020, 1034, 1040, 1048, 1054, 1072	SIEMENS	1045, 1047
ETZUKO	1050	KLH	1006	PATHE MARCONI	1043	SIGNATURE 2000	1008
FERGUSON	1043	KODAK	1003, 1004	PENNEY	1010, 1014	SILVA	1045
FIDELITY	1042	KORPEL	1050	PENTAX	1010, 1049	SINGER	1004, 1006
FINLANDIA	1046, 1047, 1049	LEYCO	1050	PERDIO	1042	SINUDYNE	1046
FINLUX	1042, 1043, 1046, 1047, 1049	LG	1003, 1042, 1045, 1071	PHILCO	1004, 1051	SONTEC	1045
FIRST LINE	1044, 1045, 1049, 1050	LIFETEC	1044, 1048	PHILIPS	1004, 1025, 1033, 1046, 1056, 1057, 1059, 1062, 1063	SONY	1016, 1019, 1055, 1060, 1064, 1074
FISHER	1001, 1047	LLOYD'S	1005	PHILIPS MAGNAVOX	1018	STS	1004, 1010
FLINT	1044	LOEWE	1048	PHONOLA	1046	SUNKAI	1044
FORMENTI/PHOENIX	1046	LOEWE OPTA	1045, 1046	PILOT	1003	SUNSTAR	1042
FUJI	1004	LOGIK	1006, 1050	PIONEER	1011, 1046	SUNTRONIC	1042
FUJITSU	1042	LUXOR	1047	PRINZ	1042	SUNWOOD	1050
FUNAI	1005, 1042	LXI	1003	PROFEX	1050	SYLVANIA	1004, 1005, 1031, 1041
GALAXY	1042	M ELECTRONIC	1042	PROFITRONIC	1014	SYMPHONIC	1005
GARRARD	1005	MAGNASONIC	1047	PROLINE	1042	TAISHO	1044
GBC	1050	MAGNAVOX	1004, 1018, 1033	PROSCAN	1009	TANDY	1001
GE	1002, 1004, 1009, 1014, 1030	MAGNIN	1003, 1014	PROSONIC	1044	TASHIKO	1003, 1042
GEC	1046	MANESTH	1050	PROTEC	1006	TATUNG	1007, 1042, 1043, 1046, 1066
GELOSO	1050	MARANTZ	1000, 1001, 1004, 1046, 1051	PYE	1046, 1056	TCM	1044, 1048
GENERAL TECHNIC	1044, 1048	MARTA	1003	QUARTER	1001	TEAC	1005, 1007
GO VIDEO	1014	MATSUI	1044, 1045	QUARTZ	1001, 1047	TECHNICS	1004, 1048
GOLDHAND	1050	MATSUSHITA	1004	QUASAR	1004, 1035	TEKNIKA	1003, 1004, 1005
GOLDSTAR	1000, 1003, 1042, 1045	MEDIATOR	1046	QUELLE	1042, 1046, 1047	TELEAVIA	1043
GOODMANS	1042, 1045, 1050, 1069	MEDION	1044, 1048	RADIO SHACK	1003	TELEFUNKEN	1043
GRADIENTE	1005	MEI	1004	RADIO SHACK/REALISTIC	1001, 1002, 1003, 1004, 1005, 1008	TENOSAL	1050
GRAETZ	1043, 1047	MEMPHIS	1050	RADIOLA	1046	TENSAI	1042, 1045, 1050
GRANADA	1046, 1047, 1049	METZ	1048	RADIX	1003	TEVION	1044, 1048
GRANDIN	1042, 1045, 1050	MGA	1014	RANDEX	1003	THOMSON	1043, 1058
GRUNDIG	1046, 1050, 1062	MGN TECHNOLOGY	1002, 1014	RCA	1002, 1004, 1009, 1010, 1014, 1015, 1022, 1032	THORN	1043, 1047
HANSEATIC	1045, 1046	MICROMAXX	1044, 1048	REALISTIC	1001, 1002, 1003, 1004, 1005, 1008	TMK	1002, 1014
HARLEY DAVIDSON	1005	MICROSTAR	1044, 1048	REX	1043	TOKAI	1045, 1050
HARMAN/KARDON	1000	MIGROS	1042	RFT	1046	TONSAI	1050
HARWOOD	1006	MINOLTA	1010	ROADSTAR	1045, 1050, 1066	TOSHIBA	1013, 1024, 1029, 1043, 1046, 1066, 1075
HCM	1050	MITSUBISHI	1011, 1042, 1046	SABA	1043	TOTEVISION	1002, 1003, 1014
HEADQUARTER	1001	MONTGOMERY WARD	1008	SAISHO	1044, 1050	TOWADA	1050
HINARI	1044, 1050	MOTOROLA	1004, 1008	SALORA	1047	TOWIKA	1050
HISAWA	1044	MTC	1002, 1014	SAMSUNG	1002, 1014, 1021, 1027, 1052, 1068, 1070	UHER	1045
HITACHI	1007, 1010, 1039, 1042, 1043, 1046, 1049	MULTITECH	1002, 1005, 1006, 1042, 1046, 1050	SANSUI	1007, 1011, 1013, 1043	UNITECH	1002, 1014
HUGHES NETWORK SYSTEMS	1010	MURPHY	1042	SANYO	1001, 1002, 1014, 1047	UNIVERSUM	1042, 1045, 1046
HYPSON	1044, 1050	NATIONAL	1048	SBR	1046	VECTOR RESEARCH	1000
IMPERIAL	1042	NEC	1000, 1001, 1007, 1011, 1043, 1051	SCHAUB LORENZ	1042, 1043, 1047	VIDEO CONCEPTS	1000
INNO HIT	1046, 1050	NECKERMANN	1043, 1046	SCHNEIDER	1042, 1044, 1045, 1046, 1050	VIDEON	1044, 1048
INNOVATION	1044, 1048	NEI	1046	SCOTT	1012	VIDEOSONIC	1002, 1014
INSTANT REPLAY	1004	NESCO	1050	SEARS	1001, 1003, 1004, 1010	WARDS	1002, 1003, 1004, 1005, 1006, 1008, 1010, 1014
INTERBUY	1045	NIKKO	1003	SEG	1050	WELTBlick	1045
INTERFUNK	1046, 1047	NOBLEX	1002, 1014	SEI-SINUDYNE	1046	WHITE WESTINGHOUSE	1013
INTERVISION	1042	NOKIA	1043, 1047	SELECO	1043	XR-1000	1004, 1005, 1006
IRRADIO	1045, 1050	NORDMENDE	1043	SENTRON	1050	YAMAHA	1000, 1001, 1007
ITT	1043, 1047	OCEANIC	1042, 1043	SHARP	1008, 1023, 1028, 1053, 1073	YAMISHI	1050
ITV	1045	OKANO	1044	SHINTOM	1006, 1047, 1050	YOKAN	1050
JC PENNEY	1000, 1001, 1002, 1003, 1004, 1006	OLYMPUS	1004	SHIVAKI	1045	YOKO	1045, 1050
JCL	1004	OPTIMUS	1003, 1008	SHOGUN	1002, 1014	ZENITH	1013, 1026, 1037
JENSEN	1007	ORION	1012, 1013, 1044, 1065				
JVC	1000, 1001, 1007, 1011, 1017, 1036, 1043	ORSON	1042				
KAISUI	1050	OSAKI	1042, 1045, 1050				
KARCHER	1046	OTTO VERSAND	1046				
KENDO	1044	PALLADIUM	1043, 1045, 1050				

DVD

ACOUSTIC SOLUTIONS	2078
AIWA	2055, 2100
AKAI	2096
AKURA	2076
ALBA	2078, 2086
APEX	2027, 2049
AWA	2078

AXION	2078	ORAVA	2075	YAMADA	2077	NIVEUS MEDIA	
BRAINWAVE	2096	P&B	2075	YAMAHA	2000, 2001, 2003,		2132
BRANDT	2073, 2085	PACIFIC	2074		2030, 2101	NORTHGATE	2132
BROKSONIC	2060	PANASONIC	2030, 2040, 2054,	YUKAI	2078	PANASONIC	2015, 2016, 2017,
BUSH	2075, 2078, 2112		2057, 2105, 2110	ZENITH	2038, 2047, 2073		2120
CENTREX	2077	PHILIPS	2019, 2026, 2046,			PHILIPS	2117, 2121, 2123,
CLASSIC	2078		2073, 2081, 2090				2128
CLATRONIC	2075	PIONEER	2036, 2082	DVD-DVR		PIONEER	2012, 2013, 2014
COBY	2078	PROLINE	2077	PANASONIC	2067	PROSCAN	2129
C-TECH	2074	PROVISION	2075	PIONEER	2114	RCA	2116, 2124, 2129,
CYBERHOME		RCA	2031, 2042, 2050,	SAMSUNG	2115		2133
	2025, 2079, 2091		2051	TOSHIBA	2068	REPLAYTV	2118, 2119, 2120
DAEWOO	2092, 2098	RED STAR	2076			SHARP	2009, 2010
DANSAI	2096	REOC	2074	DVD/LD COMBO		SONIC BLUE	2119, 2120
DAYTEK	2080, 2089	ROADSTAR	2075, 2078, 2086	PIONEER	2036	SONY	2005, 2006, 2007,
DEC	2075	ROWA	2077				2122, 2130, 2131,
DENON	2030, 2102, 2103	SABA	2085				2132
DENVER	2075, 2076	SABAKI	2074	DVD RECORDER		STACK 9	2132
DIAMOND	2074	SAMSUNG	2032, 2041, 2104,	APEX	2024	SYSTEMAX	2132
DK DIGITAL	2094		2113	JVC	2070	TAGAR SYSTEMS	
DUAL	2078	SANSUI	2074	LG	2071		2132
D-VISION	2096	SANYO	2095	PANASONIC	2020, 2065, 2066,	TIVO	2116, 2121, 2122,
DVX	2074	SCANMAGIC	2078		2067		2123, 2130, 2131
ELTA	2096	SCIENTIFIC LABS		PHILIPS	2019, 2061, 2062,	TOSHIBA	2004, 2125, 2132
EUROLINE	2096		2074		2063	TOUCH	2132
FUNAI	2052, 2058	SCOTT	2088	PIONEER	2021	ULTIMATETV	2133
GLOBAL SOLUTIONS		SEG	2074, 2086	RCA	2018	VIEWSONIC	2132
	2074	SHARP	2034, 2043, 2059,	SONY	2022, 2064	VOODOO	2132
GLOBAL SPHERE			2093, 2106	TOSHIBA	2068	YAMAHA	2011
	2074	SILVA	2076	YAMAHA	2023	ZT GROUP	2132
GOODMANS	2075, 2077, 2078	SINGER	2074	YUKAI	2069		
GRUNDIG	2077, 2098	SKYMASTER	2074, 2078				
H&B	2075	SKYWORTH	2076	DVR			
HAAZ	2074	SM ELECTRONIC		ABS	2132	LD PLAYER	
HE	2078		2074, 2078	ALIENWARE	2132	YAMAHA	2002
HITACHI	2032, 2072	SONY	2028, 2029, 2039,	CYBERPOWER			
HOME ELECTRONICS			2083, 2107		2132	CD PLAYER	
	2078	SOUNDMASTER		DELL	2132	YAMAHA	5000, 5013
INNOVATION	2072		2074	DIRECTV	2123, 2128, 2129,		
IRRADIO	2134	SOUNDMAX	2074		2133	CD RECORDER	
JDB	2078	STANDARD	2074	DISH NETWORK		YAMAHA	5001
JVC	2033, 2045, 2053,	STAR CLUSTER			2126, 2127		
	2073, 2099		2074	DISHPRO	2126	MD	
KENWOOD	2030, 2097	STARMEDIA	2075	ECHOSTAR	2126, 2127	YAMAHA	5002, 5003, 5004
KINGAVON	2075	SUPERVISION		EXPRESSVU	2126		
KODA	2075		2074, 2078	GATEWAY	2132		
LAWSON	2074	SYLVANIA	2052, 2058	GOI	2126	TAPE DECK	
LENCO	2075	SYNN	2074	HEWLETT PACKARD		YAMAHA	5005, 5006
LG	2084, 2087	TCM	2072		2132		
LIFETEC	2072	TEAC	2074	HITACHI	2008	TUNER	
LIMIT	2074	TEC	2076	HOWARD COMPUTERS		YAMAHA	5007, 5008, 5009,
LOGICLAB	2074	TECHNICS	2030		2132		5010, 5012, 5014
LUXOR	2077	TECHNIKA	2096	HUGHES	2123, 2128		
MAGNAVOX	2037, 2073, 2075	TECHNOSONIC		HUMAX	2123		
MAGNUM	2072		2096	HUSH	2132		
MBO	2078	TEVION	2072, 2074	IBUYPOWER	2132		
MEDION	2072	THOMSON	2085, 2109	JVC	2126, 2127		
MICROMAXX		TOKAI	2076	LINKSYS	2132		
	2072	TOSHIBA	2026, 2044, 2048,	MEDIA CENTER PC			
MICROMEDIA			2056, 2073, 2108,		2132		
	2073		2111	MICROSOFT	2132		
MICROSTAR	2072	UNITED	2078	MIND	2132		
MITSUBISHI	2035	VOXSON	2078				
MIZUDA	2075	WHARFEDALE					
MUSTEK	2078		2074				
NAIKO	2077	XLOGIC	2074				
ONKYO	2073, 2135	YAKUMO	2077				



The circled numbers and alphabets correspond to those in the Owner's Manual.
 Les nombres et lettres dans un cercle correspondent à ceux du mode d'emploi.
 Die umkreisten Zahlen und Buchstaben entsprechen denen in der Bedienungsanleitung.
 Inringade nummer och bokstäver motsvarar de som anges i bruksanvisningen.
 De omcirkelde cijfers en letters corresponderen met die in de Gebruiksaanwijzing.
 Цифры и буквы в кружках относятся к цифрам и буквам в Инструкции по эксплуатации.
 I manuali e le lettere dell'alfabeto corrispondono a quelli nel Manuale di istruzioni.
 Los números y las letras en el interior de círculos se corresponden con aquellos del manual de instrucciones.
 带圆圈的数字和文字与说明书中的同类数字和文字相对应。

■ **Front panel/Face avant/Frontblende/Frontpanelen/Voorpaneel/Фронтальная панель/Паннелло anteriore/
 Panel delantero/ 前面板**

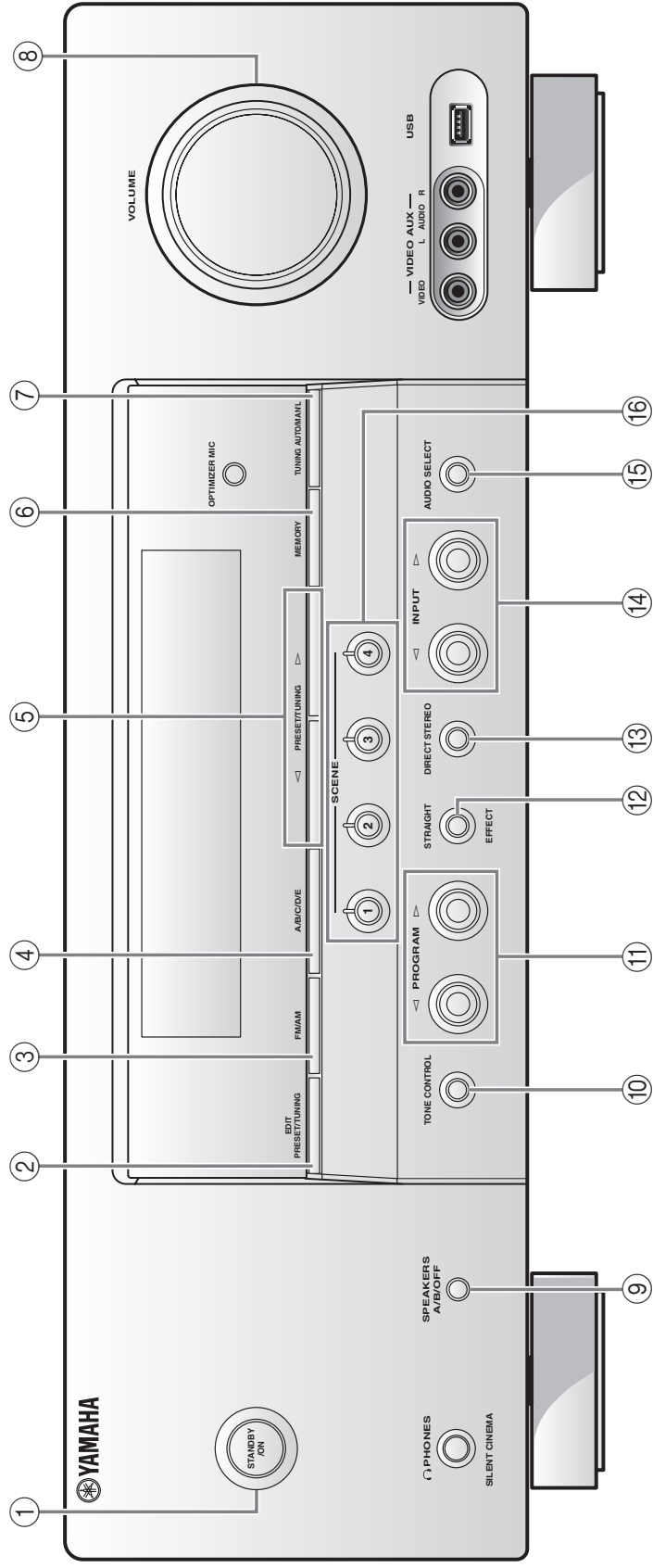

■ Remote control/Boîtier de télécommande/Fernbedienung/Fjärrkontrollen/
Afstandsbediening/Пульт ДУ/Telecomando/Mando a distancia/ 遥控器

