



Användarguide

Sound Bar

SR-C30A

SV

INNEHÅLLSFÖRTECKNING

INLEDNING 5

Angående denna bruksanvisning	5
Egenskaper	6
Kontrollera de inkluderade artiklarna	8

DELARS NAMN OCH FUNKTIONER 10

Soundbarens delars namn (fram/topp)	10
Delars namn på soundbar (bak)	12
Delars namn på subwoofern	13
Delars namn på fjärrkontrollen	14

FÖRBEREDELSE 16

Förberedelser	16
Försiktighetsåtgärder för förberedelser	17
Installera produkten	19
Ansluta en TV	21
Anslut en TV till soundbaren	21
Ansluta en TV endast med inkluderad digitala optiska ljudkabel	23
Ansluta en TV med en HDMI-kabel (kommersiellt tillgänglig)	25
Anslutning av en ljudenhet	29
Förberedande av fjärrkontrollen	33
På- och avslagning av soundbaren	34

UPPSPELNING 35

Grundläggande kontroll under uppspelning	35
Justera ljudet enligt dina önskemål	37
Ljudfunktioner på denna produkt	37
Surrounduppspelning	38
Stereouppspelning	39
Justering av subwoofers volym	40
Uppspelning av mänskliga röster tydligt (CLEAR VOICE)	41
Lyssna på rik basljud (BASS EXT)	42

Lyssna på ljud från en Bluetooth®-apparat	43
YTTERLIGARE FUNKTIONER	46
Ändra ljusstyrkan på indikatorerna (Dimmer)	46
Använda en TV:s fjärrkontroll för att styra soundbaren (HDMI Control)	47
Visar typ av ljudsignal och inställningar för funktionerna	48
Styra soundbaren med smarttelefon-appen	49
KONFIGURATION	50
Aktiverar/inaktiverar HDMI Control-funktionen	50
Aktiverar/inaktiverar den automatiska standby funktionen	51
Aktiverar/inaktiverar barnlås-funktionen	52
Aktiverar/inaktiverar Bluetooth standby-funktionen	53
Aktiverar/inaktiverar Bluetooth-funktionen	54
Ställer in komprimeringsnivå för dynamikomfånget	55
Inställning av frekvensegenskaper för ljudet med hänsyn till hur soundbaren är installerad	56
Initierar soundbaren	58
FELSÖKNING	59
Kontrollera följande först när något problem uppstår	59
När ett problem uppstår: Ström eller helhetsfunktionalitet	60
När ett problem uppstår: Ljud	68
När ett problem uppstår: Bluetooth®	73
När ett problem uppstår: App	75
Andra åtgärder	76
Hur man ansluter AV-apparater så som BD/DVD-spelare	76
Hur man minimerar strömförbrukning i standby	77
Försiktighetsåtgärder för fjärrkontrollbatterier	78
Hur man byter batteri i fjärrkontrollen	79
Vad gör man om soundbaren och subwoofern inte paras automatiskt?	80
Hur man återställer soundbaren	82

TILLÄGG	83
Tekniska data	83
Digitala ljudsignalformat som stöds	86
Lista över indikatorvisningar	87
Angående mjukvaruprogram från tredje part	91
Lista på supportcenter	92

INLEDNING

Angående denna bruksanvisning

- Denna bruksanvisning använder följande signalord för viktig information:



VARNING

Det här avsnittet behandlar "risk för allvarliga personskador eller dödsfall".



FÖRSIKTIGHET

Det här avsnittet behandlar "risk för personskador".

• MEDDELANDE

Indikerar punkter du måste iaktta för att förhindra fel på produkten, skada eller felaktig funktion och dataförlust samt skydd av miljön.

• OBS!

Indikerar noteringar om instruktioner, restriktioner på funktioner och ytterligare information som kan vara hjälpsfull.

- Illustrationerna och skärmbilderna i denna bruksanvisning är bara avsedda som instruktion.
- Företagsnamn och produktnamn i den här bruksanvisningen är varumärken eller registrerade varumärken som tillhör respektive ägare.
- I denna anvisning är olika smarttelefoner och surfplattor kollektivt refererade till som "mobila enheter". Vid behov specificeras typen av mobil enhet i förklaringar.
- En [Sök tagg] är ett nyckelord för sökningar. Detta tjänar som en länk från Snabbuppstartsguide till Användarguide.

OBS!

Säkerhetsanvisningar och Snabbuppstartsguide medföljer denna produkt. Se Säkerhetsanvisningar först.

Egenskaper

Denna produkt är ett stavformat högtalarsystem för din TV som gör att du enkelt kan njuta av surroundljud på TV:n med en rik känsla av närvaro.

■ Skapar surroundljud bara genom att anslutas till en TV.



Relaterade länkar

"Surrounduppspelning" (s.38)

■ Enkelt spela upp ljudinnehåll från en Bluetooth-enhet



Relaterade länkar

"Lyssna på ljud från en Bluetooth®-apparat" (s.43)

■ Konfigurera ljudet för att matcha situationen

Clear Voice (Tydliga röster)

Den här funktionen fokuserar på den akustiska bilden av mänskliga röster, som dialoger och berättelser, i ljudet och framhäver rösterna utan att ändra den totala volymen eller ljudets individualitet. Endast mänskliga röster blir lättare att höra och det ger en tydlig känsla av lokalisering av de mänskliga rösterna.

- "Uppspelning av mänskliga röster tydligt (CLEAR VOICE)" (s.41)

Bass Extension (Basutökning)

Den här funktion fokuserar på den akustiska bilden av basdelen och förbättrar basljudet. Det gör att du kan njuta av en fyllig bas med stark närvaro utan att störa balansen i det totala ljudet.

- "Lyssna på rik basljud (BASS EXT)" (s.42)

■ Flera kontrollmetoder för att passa olika användningssituationer

Förutom soundbarens kontroller och den medföljande fjärrkontrollen kan även TV:ns fjärrkontroll och den särskilda smartphone-appen "Sound Bar Remote" användas för att styra soundbaren.

Audio Return Channel (ARC) och HDMI Control-funktion

En HDMI styrfunktionkompatibel TV tillåter styrning av soundbarens grundfunktioner med TV:ns fjärrkontroll. En Audio Return Channel (ARC) kompatibel TV kan anslutas till soundbaren med en HDMI-kabel.

- "Använda en TV:s fjärrkontroll för att styra soundbaren (HDMI Control)" (s.47)
- "Ansluta en TV med en HDMI-kabel (kommersiellt tillgänglig)" (s.25)

Dedikerad smarttelefon app: "Sound Bar Remote"

Soundbaren kan även styras från din mobila apparat. Den här appen gör att du kan kontrollera aktuellt ljudläge, ljudinställningar och volymnivå för soundbaren.

■ Certifierad som en Yamaha Eco-produkt



Yamaha Eco-etikett är ett märke som certifierar produkter som har en hög miljöeffektivitet.

Med en avancerad energisparande design uppnår denna produkt en låg effektförbrukning på 1,8 watt eller mindre när den är i standby-läge.

Kontrollera de inkluderade artiklarna

Följande artiklar ingår i den här produkten. Se till att alla de ingående artiklarna finns.

■ Huvudapparater

- Soundbar (SR-CUC30A)



- Subwoofer (SR-WSWC30A)



■ Tillbehör

- Fjärrkontroll



* Ett litiumbatteri (CR2025) har redan satts in i fjärrkontrollen.

- Nätagadapter (modellnummer: ANAD-420FIOT-B)

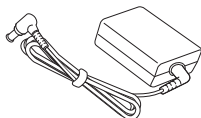

- Nätsladdar (x2)



- Digital optisk ljudkabel



INLEDNING > Kontrollera de inkluderade artiklarna

- Halkfria mellanlägg (×4 på 1 ark)



* Fäst dessa under subwoofern.

- Monteringsmall



* Använd vid montering av soundbaren på en vägg.

- Distanser (A: ×2, B: ×2, på 1 ark)



* Använd vid montering av soundbaren på en vägg.

- Snabbuppstartsguide



- Säkerhetsanvisningar



DELARS NAMN OCH FUNKTIONER

Soundbarens delars namn (fram/topp)

Denna avsnitt beskriver delars namn och funktioner för soundbarens fram/topp.

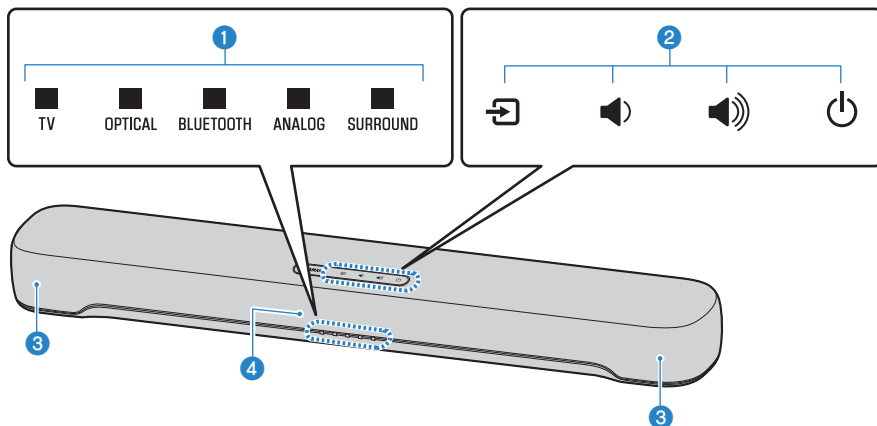

1 Indikatorer

Indikatorerna blinkar eller lyser för att visa status för funktion eller inställning. Under normal uppspelning indikeras inställningsstatus som följer:

TV, OPTICAL, BLUETOOTH, eller ANALOG: Vald uppspelningsenhet

SURROUND: Surround-uppspelning (lyser) / Stereo-uppspelning (av)

OBS!

Detta dokument använder följande bilder för att visa att indikatorer är av, lyser eller blinkar.



Av



Lyser



Blinkar

2 Reglage

Tryck på symbolen med din fingerspets för att styra soundbaren.

↔ (ingång): Väljer en ingångskälla (s.35).

🔊 / 🔊 (volym +/-): Justera volymen (s.35).

🔌 (ström) Slår på och av soundbaren.

3 Högtalare

4 Fjärrkontrollsensorer

OBS!

- För att förebygga oavsiktlig hantering, placera inte någonting på soundbarens reglage. Aktivering av barnlåsfunktionen förebygger oavsiktlig hantering.
- Ljusstyrkan på indikatorerna kan justeras genom att trycka på DIM.

Relaterade länkar

- "Aktiverar/inaktiverar barnlås-funktionen" (s.52)
- "Ändra ljusstyrkan på indikatorerna (Dimmer)" (s.46)
- "Lista över indikatorvisningar" (s.87)

Delars namn på soundbar (bak)

Denna avsnitt beskriver delars namn och funktioner för soundbarens baksida.

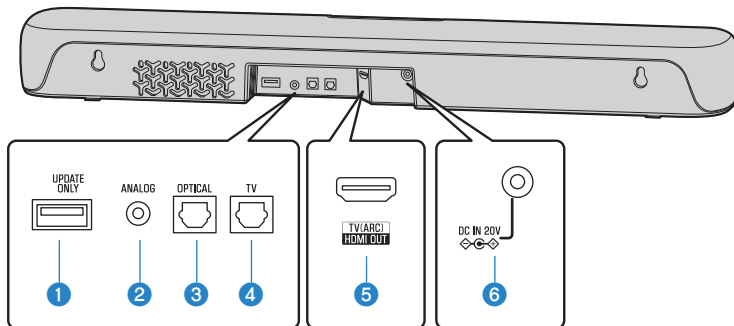

1 UPDATE ONLY-jack

Använd för att uppdatera soundbarens firmware.

Se anvisningarna som följer med firmware för ytterligare information.

2 ANALOG-ingångsjack (s.29)

3 OPTICAL-ingångsjack (s.29)

4 TV-ingångsjack (s.21)

5 HDMI OUT/TV (ARC)-jack (s.25)

6 DC IN (20V)-jack

Relaterade länkar

- "Soundbarens delars namn (fram/topp)" (s.10)
- "Delars namn på fjärrkontrollen" (s.14)

Delars namn på subwoofern

Denna avsnitt beskriver delars namn och funktioner för subwoofern.

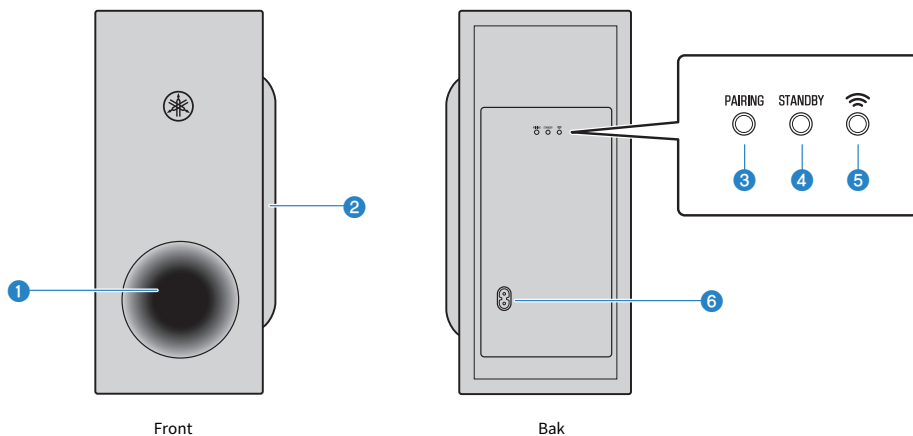

1 Basreflexport

2 Högtalare

3 PAIRING-knapp

Används för att koppla ihop soundbaren med subwoofern manuellt (s.80).

4 STANDBY-indikator

Indikerar statusen för subwoofern (s.69).

5 Wi-indikator

Lyser när subwoofern är ansluten till soundbaren (s.34).

6 Nätström ingångskontakt

Använd för att ansluta subwoofers nätkabeln.

Relaterade länkar

"Lista över indikatorvisningar" (s.87)

Delars namn på fjärrkontrollen

Denna avsnitt beskriver delars namn och funktioner på fjärrkontrollen.

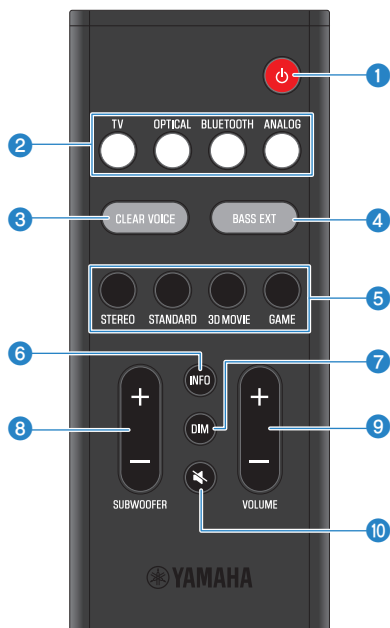

1 **⏻ (ström) knapp**

Slår på och av soundbaren (s.34).

2 **Knappar för ingångskällor**

Välj en ljudingångskälla (s.35).

- TV-knapp: Ljud från en TV
- OPTICAL-knapp: Ljud från en apparat ansluten till OPTICAL-ingångsjacket
- BLUETOOTH-knapp: Ljud från en Bluetooth-apparat
- ANALOG-knapp: Ljud från en apparat ansluten till ANALOG-ingångsjacket

3 **CLEAR VOICE-knapp**

Aktiverar/inaktiverar tydlig röst funktionen (s.41).

4 **BASS EXT-knapp**

Aktiverar/inaktiverar basutökningsfunktionen (s.42).

5 **Ljudlägesknappar**

Växla till det ljudläge du föredrar (s.37).

- STEREO
- STANDARD
- 3D MOVIE
- GAME

6 **INFO-knapp**

Kontrollera information så som den typ av ljudsignaler som spelas och inställningarna för soundbarens funktioner (s.48).

7 **DIM-knapp**

Växlar ljusstyrkan på indikatorerna på soundbaren (s.46).

8 **SUBWOOFER (+/-)-knapp**

Justerar subwoofers volym (s.40).

9 **VOLUME (+/-)-knapp**

Justerar volymen på soundbaren(s.35).

10 **🔇 (tyst) knapp**

Stäng av ljudutmatningen (s.35). Tryck på denna knapp igen, eller tryck på VOLUME (+/-) för att slå på ljudet igen.

OBS!

Använd fjärrkontrollen inom området som visas i följande illustration:

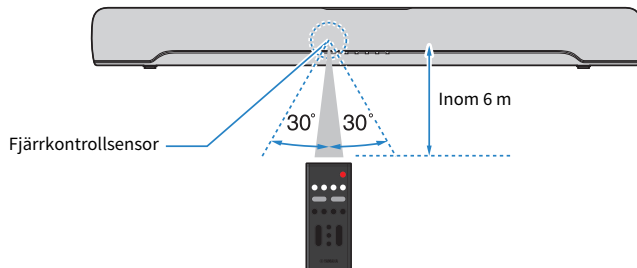

Relaterade länkar

"Soundbarens delars namn (fram/topp)" (s.10)

FÖRBEREDELSE

Förberedelser

Installera soundbaren och anslut en TV till den.

1 Installera soundbaren och subwoofer.

”Installera produkten” (s.19)

2 Anslut en TV till soundbaren.

Anslut TV:n till soundbaren genom att använda en metod lämplig för typen av jack på TV:n och de funktioner som ska användas.

”Ansluta en TV endast med inkluderad digitala optiska ljudkabel” (s.23)

”Ansluta en TV med en HDMI-kabel (kommersiellt tillgänglig)” (s.25)

3 Anslut en ljudenhet (vid behov).

”Anslutning av en ljudenhet” (s.29)

4 Förbered fjärrkontrollen.

”Förberedande av fjärrkontrollen” (s.33)

5 Slå på soundbaren.

När soundbaren är påslagen slås subwoofern på samtidigt.

”På- och avslagning av soundbaren” (s.34)

OBS!

- Anslut Av-apparater (sås om BD/DVD-spelare och digitalboxar) till TV:ns HDMI-ingångsjack.

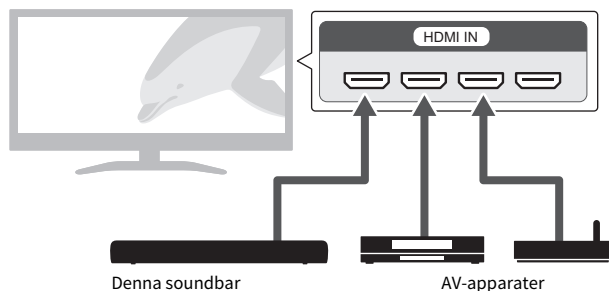

- Vid uppspelning av ljud från en TV eller Av-apparat via soundbaren, ställ in ingångskällor enligt följande:
 - Soundbarens ingångskälla: TV
 - TV:ns ingångskälla: AV-apparat som spelar upp innehållet
- Audio Return Channel (ARC) är en funktion som överför ljudsignaler från TV:ns HDMI-ingångsjack. Detta ger samma ljudkvalitet som när den är ansluten med en digital optisk ljudkabel.

Försiktighetsåtgärder för förberedelser

Före installering av soundbaren och anslutning till andra apparater, se till att läsa följande säkerhetsföreskrifter. Se till att följa säkerhetsföreskrifterna.

■ Försiktighetsåtgärder för installering



VARNING

- Installera som beskrivs i bruksanvisningen. Om detta inte iakttas kan det orsaka att apparater faller och resulterar i skada.
- Bekräfta att den avslutade installeringen är säker och fast. Vidare, utför säkerhetsinspektion regelbundet. Om detta inte iakttas kan det orsaka att apparater faller och resulterar i skada.
- Utsätt inte produkten för regn och använd den inte i närheten av vatten eller i fuktig eller våt miljö. Ställ inte behållare (t.ex. vaser, flaskor eller glas) med vätska på produkten, eftersom vätska då kan spillas i öppningar eller på platser där vatten kan droppa. Om vätska, såsom vatten, kommer in i produkten kan det orsaka brand, elektriska stötar eller funktionsfel.
- Placera inga brinnande föremål eller öppna lågor nära produkten, eftersom de kan orsaka eldsvåda.
- Använd inte produkten nära medicinska enheter eller i sjukvårdsanläggningar. Radiovågor från den här produkten kan påverka medicinska enheter.



FÖRSIKTIGHET

- Placera inte produkten på en instabil plats där den kan falla eller välta och orsaka personskador.
- När denna produkt installeras, se till att inte blockera värme avledning. Annars kan värme inneslutas inuti produkten och orsaka brand eller funktionsfel.
- Undvik att befinna dig nära produkten i samband med en naturkatastrof, t.ex. en jordbävning. Förflytta dig snabbt från produkten till en säker plats eftersom produkten kan välta eller falla och orsaka personskador.

MEDELANDE

- Installera inte produkten på platser där den kan komma i kontakt med frätande gaser eller salt luft eller platser som har hög rök eller ånga. Det kan leda till att enheten slutar fungera.
- Tryck inte hårt på högtalarenheter eller delar på denna produkt som är täckta med tyg.
- Placera inga föremål känsliga för magnetism (så som en hårddisk eller magnetkort) nära produkten. Magneteffekten från soundbaren kan orsaka skada på föremålet eller inspelad data.
- Använd inte denna produkt på en plats som blir extremt varm, så som i direkt solljus eller nära en värmekälla, eller som blir extremt kall, eller som utsätts för stor mängd smuts eller vibrationer. Annars kan det orsaka att denna produkts panel deformeras, interna komponenter felar eller att driften blir instabil.
- Om du använder en trådlös funktion ska du undvika att installera den här produkten nära väggar eller skrivbord av metall, mikrovågsugnar eller andra trådlösa nätverksenheter. Hinder kan förkorta överföringsavståndet.
- Stapla inte soundbaren och subwoofern direkt ovanpå varandra. Vidare, stapla inte andra AV-apparater direkt ovanpå eller under denna produkt. Dessa apparater kan orsaka funktionsfel på grund av vibrationer.
- Placera inte subwoofern på följande sätt. Om detta görs kan det leda till att volymen av basljudet minskar.
 - Med högtalarenheten (del täckt med tyg) placerade nära en vägg
 - Med basreflexporten blockerad
- Placera inte möbler eller andra metallföremål mellan soundbaren och subwoofern. Om det görs kan det störa den trådlösa anslutningen.

■ Försiktighetsåtgärder för anslutningar



VARNING

- Använd den här produkten med den nätpänning som anges på den. Annars kan det orsaka brand, elektriska stötar eller funktionsfel.
- Se till att använda den medföljande nätkabeln och nätadaptern. Använd inte den medföljande nätkabeln och nätadapter för andra apparater. Annars kan det orsaka brand, elektriska stötar eller funktionsfel.
- Sätt aldrig in eller ta ut nätkontakten med våta händer. Hantera inte produkten med våta händer. Annars kan det orsaka elektriska stötar eller funktionsfel.
- Vidrör inte nätkontakten eller nätkabeln om det finns risk för blixtnedslag. Annars kan det orsaka elektriska stötar.
- Se till att nätuttaget är lättåtkomligt när du installerar produkten. Om det uppstår problem eller tekniska fel bör du omedelbart stänga av strömbrytaren och dra ut kontakten ur vägguttaget. Även om strömbrytaren är avstängd måste nätkabeln också dras ut från vägguttaget för att produkten ska vara helt bortkopplad från strömkällan.
- Om du inte ska använda produkten på ett tag ska du dra ut nätkontakten ur vägguttaget. Annars kan det orsaka brand eller funktionsfel.
- Kontrollera nätkontakten regelbundet och avlägsna smuts och damm som eventuellt har samlats på den. Annars kan det orsaka brand eller elektriska stötar.



FÖRSIKTIGHET

- Använd inte ett vägguttag där nätkontakten sitter löst när den satts in. Annars kan det orsaka brand eller elektriska stötar eller brännskador.
- När nätkontakten kopplas los håll alltid i själva kontakten och inte i sladden. Om du drar i kabeln kan den skadas och orsaka elstötar eller brand.
- Sätt i nätkontakten ordentligt hela vägen in i vägguttaget. Om produkten används utan att kontakten är helt instoppad kan damm samlas på kontakten och orsaka brand eller brännskador.

MEDDELANDE

- Om du ansluter externa apparater ska du läsa bruksanvisningen för varje apparat noga och ansluta dem i enlighet med instruktionerna. Om en apparat inte hanteras enligt instruktionerna kan det orsaka funktionsfel.
- Anslut inte den här produkten till industriella apparater. Den här produkten är konstruerad för anslutning till en apparat för konsumentbruk. Anslutning till en industriell apparat kan orsaka funktionsfel på denna produkt.

Installera produkten

- Före installering av soundbaren se till att läsa följande säkerhetsföreskrifter.
 - "Försiktighetsåtgärder för förberedelser" (s.17)

Installera produkten som visas på följande bilder.

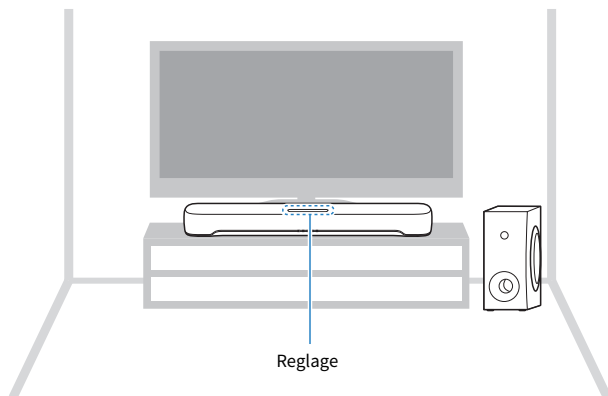

■ Installation av subwoofer

Det finns två sätt att installera subwoofern: upprätt och på sidan. Fäst de halkfria mellanläggen under subwoofern med hänsyn till hur subwoofern är installerad.

Installation av subwoofern upprätt

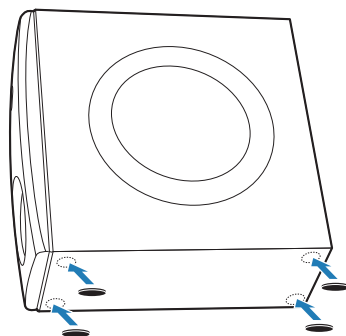

Installation av subwoofern på sidan

[Sök tagg] # Q01 Subwoofer horisontalt

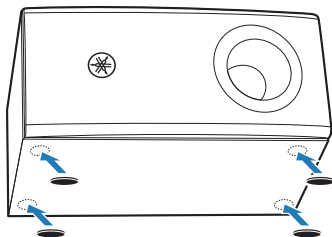

MEDELANDE

- När subwoofern installeras i ett rack se till att det finns tillräckligt med utrymme för att inte störa värmeavledningen och basutgången.

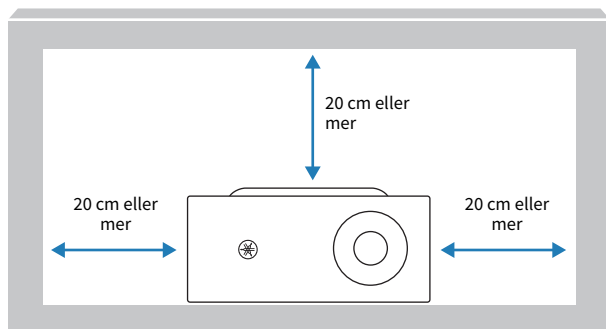

OBS!

- För korrekt installering av soundbaren på en vägg se till att få det gjort av försäljaren där du köpte enheten eller av en kvalificerad installatör. Se Väggh monteringsinstallationsguiden för ytterligare information.
https://manual.yamaha.com/av/sb/wallmount/src20a_c30a/
- Om du ändrar hur soundbaren är installerad ändras frekvensegenskaperna. Detta gör att ljudet passar oavsett hur soundbaren är installerad (s.56).

Relaterade länkar

"Inställning av frekvensegenskaper för ljudet med hänsyn till hur soundbaren är installerad" (s.56)

Ansluta en TV

Anslut en TV till soundbaren

Välj anslutningsförfarande enligt typen av uttag på TV:n och funktionerna som ska användas.

■ Ansluta en TV utrustad med ett digitalt optisk ljudutgångsjack och styr soundbaren med fjärrkontrollen inkluderad med denna produkt.

Anslut TV:n med medföljande digitala optiska ljudkabel.

Kabel: Digital optisk ljudkabel (medföljer)



Jack på TV att ansluta till: Digital optisk ljudutgångsjack



Anslutningsförfarande

”Ansluta en TV endast med inkluderad digitala optiska ljudkabel” (s.23)

■ Styr soundbaren med TV:ns fjärrkontroll

Anslut till en TV med en HDMI-kabel. Förbered en kommersiellt tillgänglig HDMI-kabel som är kompatibel med Audio Return Channel (ARC). Vid anslutning till ett HDMI-ingångsjack som inte är kompatibelt med ARC ansluten även medföljande digitala optiska ljudkabel. Audio Return Channel (ARC) är en funktion som överför ljudsignaler från TV:ns HDMI-ingångsjack. En ARC-kompatibel HDMI-ingång är markerad med ”ARC”.

Kabel: HDMI-kabel (kommersiellt tillgänglig) och vid behov digital optisk ljudkabel (medföljer)

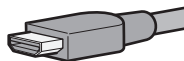

Vid anslutning till ett HDMI-ingångsjack som inte är kompatibelt med ARC



Jack på TV:n för att ansluta till: HDMI-ingångsjack (kompatibla med ARC) och vid behov digital optisk ljudutgångsjack



Vid anslutning till ett HDMI-ingångsjack som inte är kompatibelt med ARC



Anslutningsförfarande

”Ansluta en TV med en HDMI-kabel (kommersiellt tillgänglig)” (s.25)

■ TV utan ett digitalt optisk ljudutgångsjack men utrustat med ett HDMI-ingångsjack kompatibelt med Audio Return Channel (ARC)

Anslut till en TV med en HDMI-kabel. Förbered en kommersiellt tillgänglig HDMI-kabel som är kompatibel med ARC.

Kabel: HDMI-kabel (kommersiellt tillgänglig)

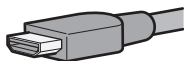

Jack på TV att ansluta till: HDMI-ingångsjack (kompatibelt med ARC)



Anslutningsförfarande

”Ansluta en TV med en HDMI-kabel (kommersiellt tillgänglig)” (s.25)

■ TV utan ett digitalt optisk ljudutgångsjack och även utan ett HDMI-ingångsjack kompatibelt med Audio Return Channel (ARC)

Om TV:n är utrustad med en analog ljudutgång eller hörlursuttag använder du ett av dessa analoga uttag för att ansluta. Förbered en kommersiellt tillgänglig analog ljudkabel med 3,5 mm stereo miniplugg.

Kabel: 3,5 mm stereokabel med miniplugg (kommersiellt tillgänglig)



Jack på TV att ansluta till: Analog ljuduttag eller hörlursuttag

OUTPUT



Anslutningsförfarande

”Anslutning av en ljudenhet” (s.29)

Ansluta en TV endast med inkluderad digitala optiska ljudkabel

- Innan anslutning av apparater se till att läsa följande säkerhetsföreskrifter.
 - "Försiktighetsåtgärder för förberedelser" (s.17)

Anslut en TV med medföljande digitala optiska ljudkabel.

TV:ns ljudsignal överförs till soundbaren.

1 Anslut en TV till soundbaren.

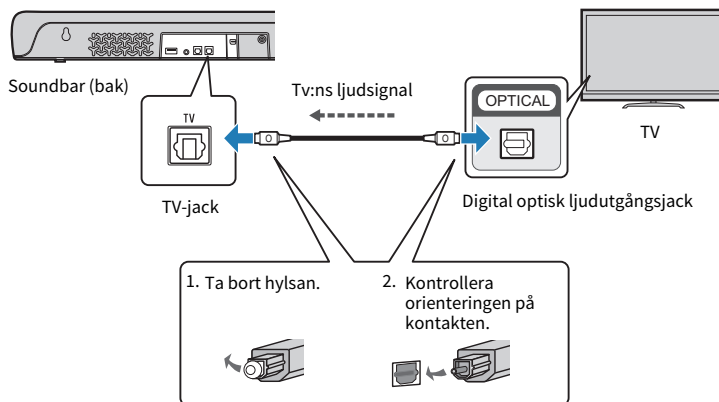

Kabel som ska användas



Digital optisk ljudkabel (medföljer)

2 Anslut soundbaren och subwoofern till strömkälla.

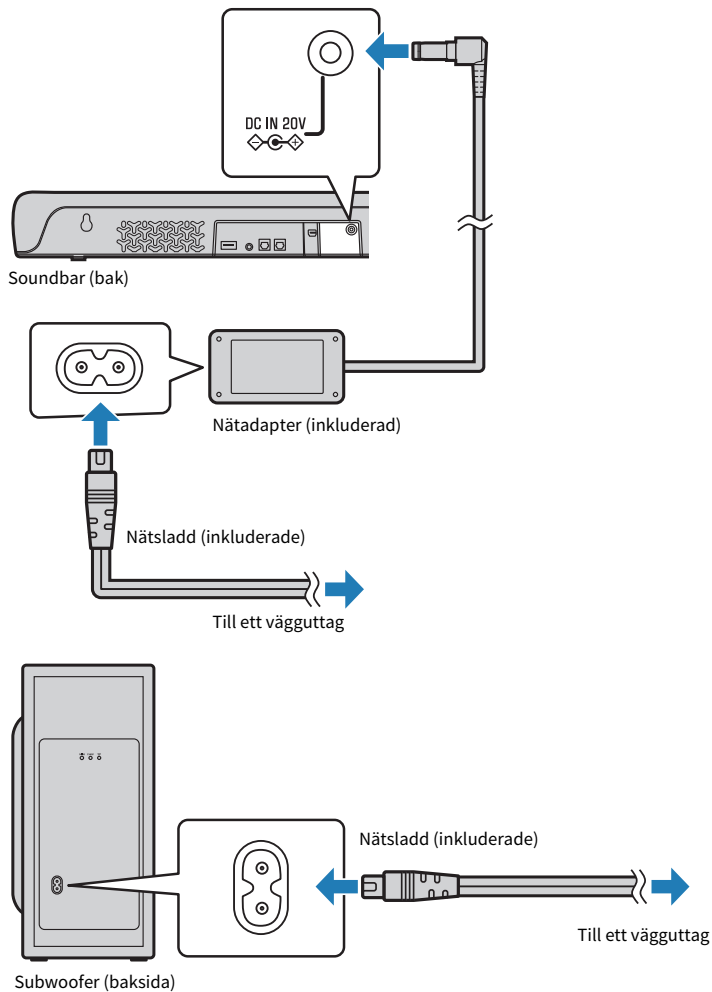

OBS!

Ansluta en AV-apparat (så som en digitalbox) till TV:n.

Ansluta en TV med en HDMI-kabel (kommersiellt tillgänglig)

- Innan anslutning av apparater se till att läsa följande säkerhetsföreskrifter.
 - "Försiktighetsåtgärder för förberedelser" (s.17)

Om en TV ansluts via en HDMI-kabel kan soundbaren styras med HDMI Control-funktionen genom att använda TV:ns fjärrkontroll.

■ Ansluta till ett HDMI-ingångsjack kompatibelt med Audio Return Channel (ARC)

Anslut TV:n med en ARC-kompatibel HDMI-kabel (kommersiellt tillgänglig).

HDMI-kabeln överför TV:ns ljudsignal och styr signaler för att styra soundbaren med TV:ns fjärrkontroll.

1 Anslut en TV till soundbaren.

Anslut en HDMI-kabel till HDMI-ingångsjack kompatibelt med Audio Return Channel (markerat med "ARC") på TV:n.

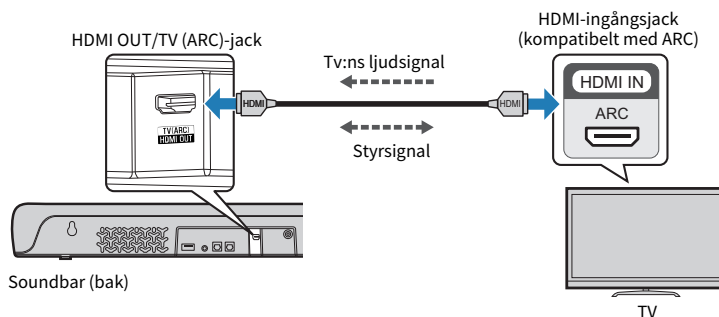

Kabel som ska användas



HDMI-kabel (kommersiellt tillgänglig)

2 Anslut soundbaren och subwoofern till strömkälla.

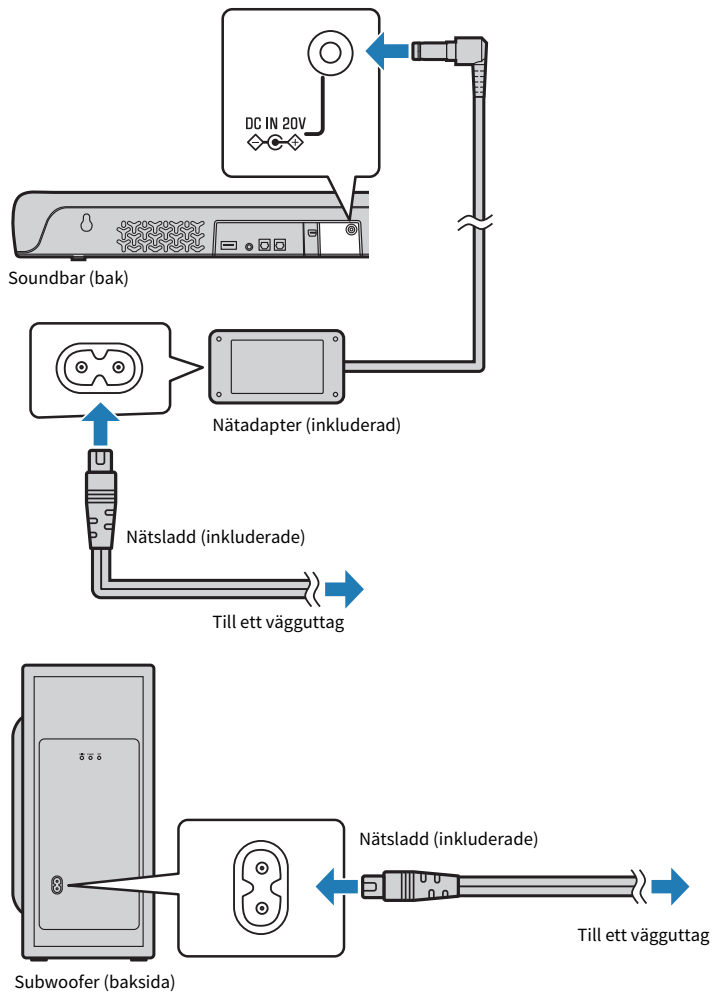

■ Vid anslutning till ett HDMI-ingångsjack som inte är kompatibelt med ARC

Anslut TV:n med en HDMI-kabel (kommersiellt tillgänglig) och inkluderad digitala optiska ljudkabel.

Den digitala optiska ljudkabeln överför TV:ns ljudsignal till soundbaren. HDMI-kabeln överför styrsignaler för att styra soundbaren med TV:ns fjärrkontroll (HDMI Control-funktion). Om du inte använder HDMI Control-funktionen behöver du inte ansluta en HDMI-kabel.

1 Anslut en TV till soundbaren.

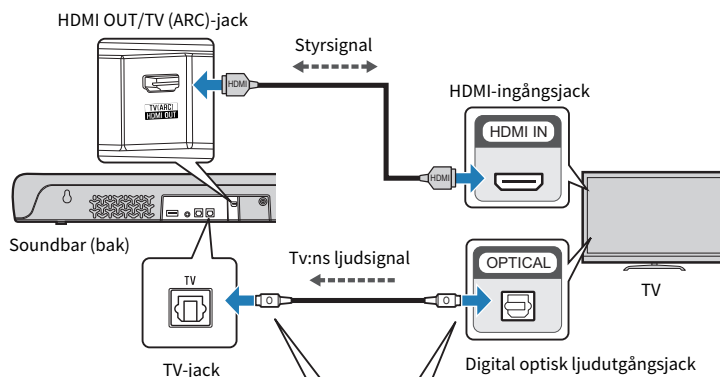

1. Ta bort hylsan.



2. Kontrollera orienteringen på kontakten.



Kabel som ska användas



Digital optisk ljudkabel (medföljer)



HDMI-kabel (kommersiellt tillgänglig)

2 Anslut soundbaren och subwoofern till strömkälla.

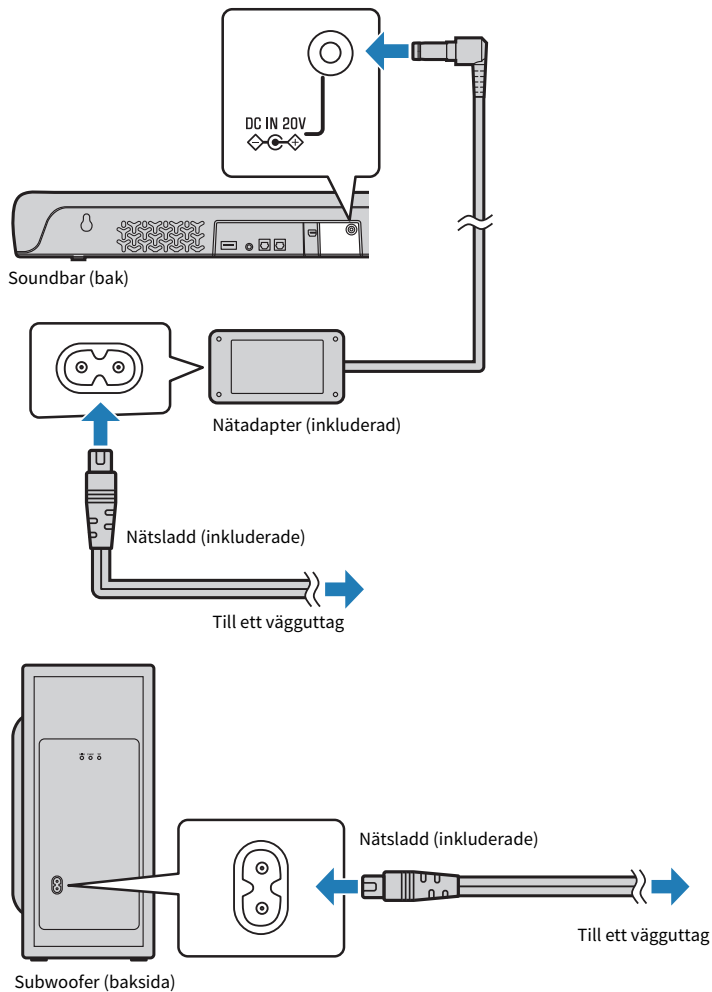

OBS!

- När du ansluter till ett ARC-kompatibelt HDMI-ingångsjack aktivera HDMI Control-funktionen på soundbaren. Grundinställning: Aktiverad
- Använd en 19-stifts HDMI-kabel som har HDMI-logotypen.
- Använd en kabel som är så kort som möjligt för att förhindra eventuell degradering i signalkvaliteten.
- Ansluta en AV-apparat (så som en digitalbox) till TV:n.

Relaterade länkar

"Aktiverar/inaktiverar HDMI Control-funktionen" (s.50)

Anslutning av en ljudenhet

- Innan anslutning av apparater se till att läsa följande säkerhetsföreskrifter.
 - "Försiktighetsåtgärder för förberedelser" (s.17)

Apparater utrustade med ljudutgångsjack kan anslutas direkt till soundbaren.

■ En apparat med ett digitalt optiskt ljudutgångsjack

Anslut en ljudenhet med en digital optisk ljudkabel.

1 Anslut en ljudenhet till soundbaren.

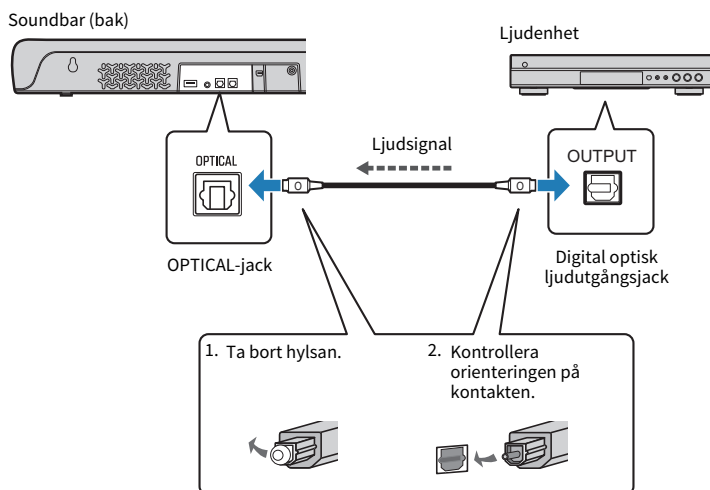

Kabel som ska användas



Digitalt optiskt ljudkabel (medföljer)

2 Anslut soundbaren och subwoofern till strömkälla.

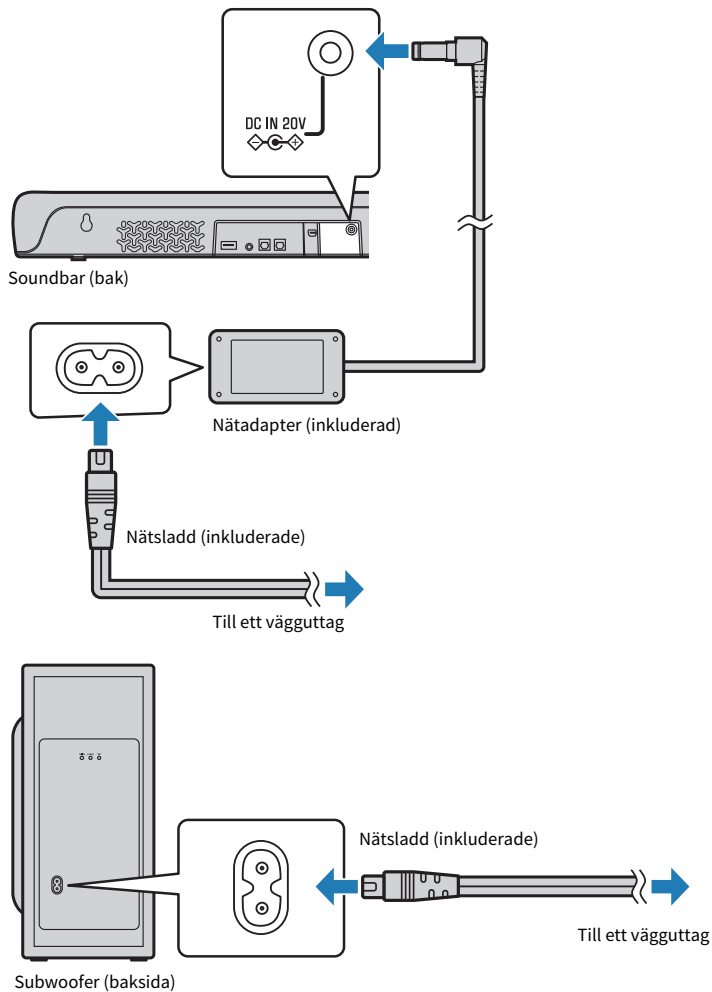

OBS!

Vid anslutning av en apparat utrustad med videoutgång, anslut videoutgångsjacket direkt till videoingångsjacket på TV:n.

■ En apparat med ett analogt ljudutgångsjack

Anslut en ljudenhet med en 3,5 mm stereokabel med miniplugg (finns i handeln).

1 Anslut en ljudenhet till soundbaren.

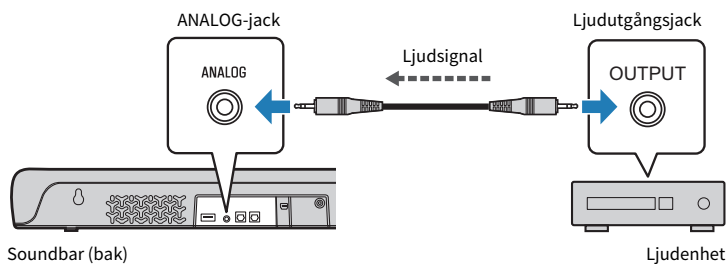

Kabel som ska användas



3,5 mm stereokabel med miniplugg (kommersiellt tillgänglig)

2 Anslut soundbaren och subwoofern till strömkälla.

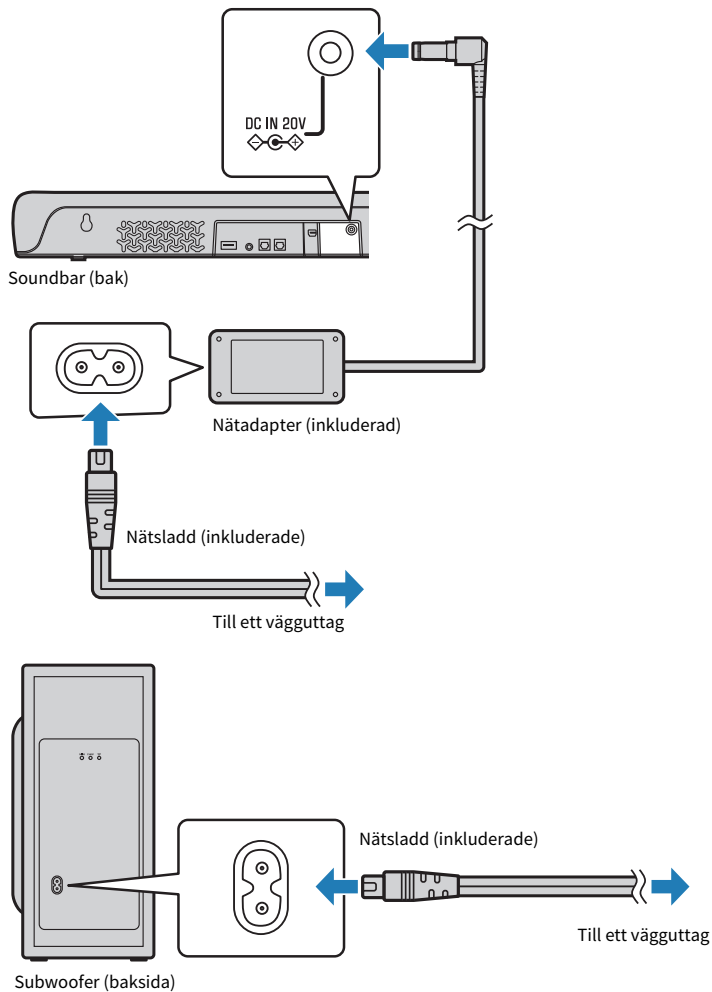

FÖRSIKTIGHET

- Om volymen kan justeras på en apparat ansluten till ANALOG-ingångsjack på soundbaren, justera volymen för apparaten så att volymen är samma för både TV:n och apparaten.

OBS!

Vid anslutning av en apparat utrustad med videoutgång, anslut videoutgångsjacket direkt till videoingångsjacket på TV:n.

Förberedande av fjärrkontrollen

Ta bort batteriets isoleringsremsa innan du försöker använda fjärrkontrollen.

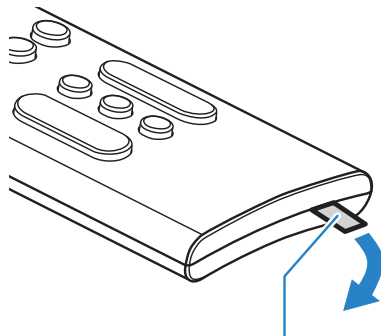

Isoleringsremsa för batteriet

Relaterade länkar

"Hur man byter batteri i fjärrkontrollen" (s.79)

På- och avslagning av soundbaren

Slår på och av soundbaren.

1 Tryck på (ström) knappen.

Genom att trycka på knappen slås soundbaren på och av.

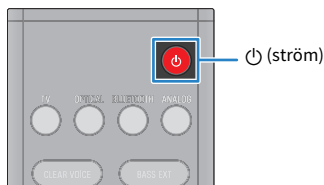



När soundbaren slås på, tänds alla indikatorerna och kommer en del indikatorer förbli tända för att visa inställningsstatus (normal visning).



När soundbaren slås av slås indikatorerna av.

OBS!

- Samma åtgärd kan även utföras från soundbarens -knapp (strömknapp).
- När soundbaren slås på ansluts soundbaren och subwoofern trådlöst automatiskt. När anslutning är upprättad kommer -indikatorn på baksidan av subwoofern att lysa.



UPPSPELNING

Grundläggande kontroll under uppspelning

Detta avsnitt beskriver grundläggande kontrollfunktioner tillgängliga under uppspelning.

■ Val av ingångskälla

Tryck på en av följande knappar.

- TV-knapp: Ljud från en TV
- OPTICAL-knapp: Ljud från en apparat ansluten till OPTICAL-ingångsjacket
- BLUETOOTH-knapp: Ljud från en Bluetooth-apparat
- ANALOG-knapp: Ljud från en apparat ansluten till ANALOG-ingångsjacket



Indikatorn för vald ingångskälla lyser.



En av indikatorerna lyser

■ Justering av volym

Tryck på VOLUME (+/-) för att justera volymen.





Antal lysande indikatorer ändras för att visa volymnivån.



Volymen skruvas upp (+)

Volymen skruvas ner (-)

När ljud matas ut från både TV-högtalarna och soundbaren, stäng av TV-ljudet.

För att tillfälligt tysta soundbaren, tryck på . För att slå på ljudet igen, tryck på  igen eller tryck på VOLUME (+/-).





När ljudet är avslaget visar indikatorerna följande.



Blinkar

OBS!

Samma åtgärd kan även utföras från soundbarens kontroller.

-  (ingång): För att välja apparat att spela upp.
-  (volym +/-): För att justera volymen.

Relaterade länkar

- "Surrounduppspelning" (s.38)
- "Stereouppspelning" (s.39)
- "Uppspelning av mänskliga röster tydligt (CLEAR VOICE)" (s.41)
- "Lyssna på rik basljud (BASS EXT)" (s.42)
- "Lyssna på ljud från en Bluetooth®-apparat" (s.43)

Justera ljudet enligt dina önskemål

Ljutfunktioner på denna produkt

Denna produkt är utrustad med ljudlägen för surrounduppspelning och för stereouppspelning. Det finns även olika ljudinställningar för att justera ljudet för att passa dina önskemål även bättre.

■ Ljudlägen

Ett ljudläge kan väljas bland tre ljudlägen för surrounduppspelning och ett ljudläge för stereouppspelning.

STEREO

Detta ljudläge ger stereouppspelning. Detta ljudläge passar bäst för uppspelning av musik.

STANDARD

Detta ljudläge ger surrounduppspelning som är lämpligast för TV-program så som sportsändningar. Den framhäver den akustiska bilden av mänskliga röster och gör rösterna lättare att höra, samtidigt som den återger ett brett ljudfält.

3D MOVIE

Detta ljudläge ger surrounduppspelning som är lämpligast för filmer. Det återskapar ett tredimensionellt ljudfält och skapar ett ljudrum som verkar omsluta din kropp.

GAME

Detta ljudläge ger surrounduppspelning som är lämpligast för videospel. Den återger exakt och betonar lokaliseringen av individuella ljudeffekter för en mycket uppslukande spelupplevelse.

■ Ljudinställningar

Ljudinställningarna gör att du kan justera ljudet så att det bättre passar dina önskemål.

Clear Voice (Tydliga röster)

Mänskliga röster i ljudet kan höras enklare utan att vrida upp volymen när funktionen Clear Voice (tydliga röster) är aktiverad. Denna funktion rekommenderas för filmer eller drama med låg volym och för filmer eller drama som använder mycket bakgrundsmusik och ljudeffekter.

Bass Extension (Basutökning)

Den akustiska bilden av basljudet förbättras när funktionen Bass Extension är aktiverad. Det gör att du kan njuta av en fyllig bas med stark närvaro utan att störa balansen i det totala ljudet.

Relaterade länkar

- "Surrounduppspelning" (s.38)
- "Stereouppspelning" (s.39)
- "Uppspelning av mänskliga röster tydligt (CLEAR VOICE)" (s.41)
- "Lyssna på rik basljud (BASS EXT)" (s.42)

Surrounduppspelning

Tryck på STANDARD, 3D MOVIE eller GAME för att växla till surrounduppspelning. Välj önskat ljudläge med hänsyn till innehåll som tittas på eller lyssnas till.

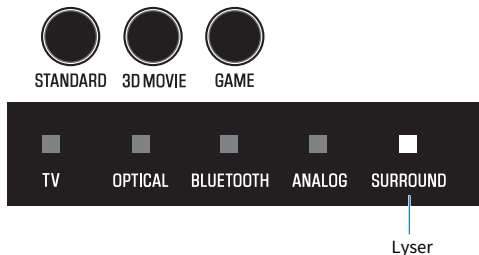

Relaterade länkar

"Ljudfunktioner på denna produkt" (s.37)

Stereouppspelning

Tryck på STEREO för att växla till uppspelning av 2-kanals stereo.



STEREO



Av

Relaterade länkar

"Ljudfunktioner på denna produkt" (s.37)

Justering av subwoofers volym

Justera endast subwoofers volym.

Tryck på SUBWOOFER (+/-) för att justera volymen.



Lysande indikator ändras för att visa volymnivån.



← Volymen skruvas ner (-) Volymen skruvas upp (+) →

Uppspelning av mänskliga röster tydligt (CLEAR VOICE)

Mänskliga röster i ljudet kan höras enklare utan att vrida upp volymen när funktionen Clear Voice (tydliga röster) är aktiverad. Denna funktion rekommenderas för filmer eller drama med låg volym och för filmer eller drama som använder mycket bakgrundsmusik och ljudeffekter.

Tryck på CLEAR VOICE för att aktivera eller inaktivera funktionen.

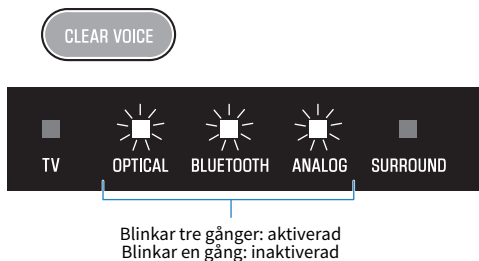

OBS!

- Tryck på INFO för att se om funktionen tydlig röst är aktiverad eller inte.
- Clear Voice (tydliga röster) är en funktion som fokuserar på och betonar den akustiska bilden av mänskliga röster. Endast de mänskliga rösterna betonas utan att ändra den totala volymen och frekvensegenskaperna, och det ger en tydlig känsla av lokalisering av de mänskliga rösterna.

Relaterade länkar

"Visar typ av ljudsignal och inställningar för funktionerna" (s.48)

Lyssna på rik basljud (BASS EXT)

Den akustiska bilden av basljudet förbättras när funktionen Bass Extension är aktiverad. Det gör att du kan njuta av en fyllig bas med stark närvaro utan att störa balansen i det totala ljudet. Den här funktionen rekommenderas när du vill öka basen samtidigt som du dämpar subwoofers volym, eller när du vill framhäva ljudet från låga instrument.

Tryck på BASS EXT för att aktivera eller inaktivera funktionen.

BASS EXT



Blinkar tre gånger: aktiverad
Blinkar en gång: inaktiverad

OBS!

Tryck på INFO för att se om funktionen basutökning är aktiverad eller inte.

Relaterade länkar

"Visar typ av ljudsignal och inställningar för funktionerna" (s.48)

Lyssna på ljud från en Bluetooth®-apparat

Ljudinnehåll från en Bluetooth-apparat kan spelas genom soundbaren.

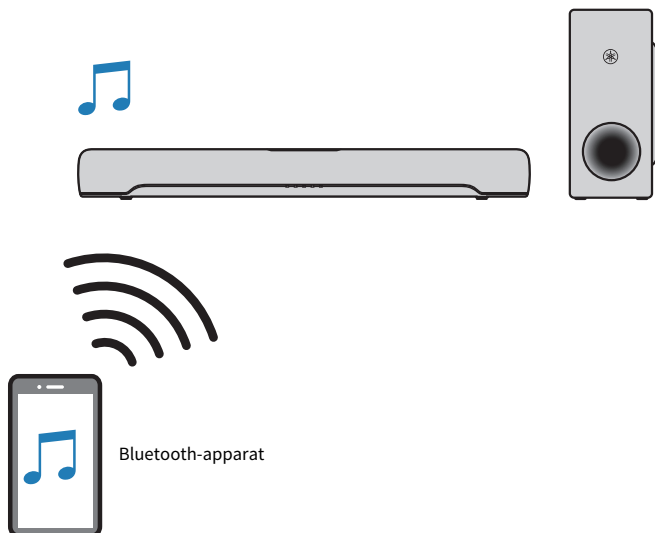

1 Tryck på **BLUETOOTH** för att växla ingångskällan till Bluetooth.



Soundbaren övergår till läge för väntan på anslutning och **BLUETOOTH**-indikatorn blinkar.



Blinkar

2 På **Bluetooth-apparaten** aktivera **Bluetooth-funktionen**.

3 Välj soundbaren på Bluetooth-apparaten.

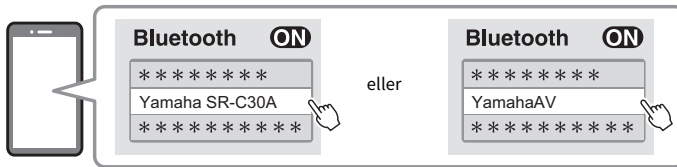

När anslutning upprättats kommer BLUETOOTH-indikatorn på soundbaren sluta blinka och börja lysa blått.

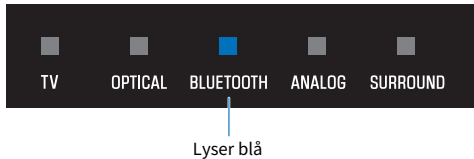

4 Starta uppspelning på Bluetooth-apparaten.

Soundbaren kommer att börja spela upp ljud från Bluetooth-apparaten.

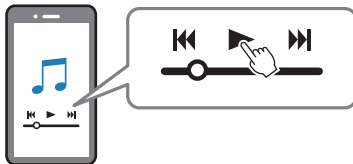

OBS!

- "Compressed Music Enhancer" är aktiverad under uppspelning från en Bluetooth-apparat för att återskapa rikt, djupt ljud som ljudet hade innan komprimering.
- Genom att aktiverar Bluetooth standby-funktionen kan soundbaren automatiskt slås på när en anslutningsoperation utförs med en Bluetooth-apparat.
- Om andra Bluetooth -apparater har anslutits innan kommer soundbaren ansluta till den senast anslutna apparaten när ingångskälla växlas till Bluetooth.
- Bluetooth-anslutning avbryts om en av följande operationer utförs.
 - Bluetooth-funktionen på Bluetooth-apparaten är avstängd.
 - BLUETOOTH på soundbarens fjärrkontroll hålls ner i minst fem sekunder.
 - En ingångskälla annan än Bluetooth är vald på soundbaren.
 - Slå av soundbaren.
- Justera volymnivån på Bluetooth-apparaten vid behov.
- Utför operation på Bluetooth-apparaten inom 10 m från soundbaren.

Relaterade länkar

"Aktiverar/inaktiverar Bluetooth standby-funktionen" (s.53)

■ Växlande av Bluetooth-apparater för uppspelning (flerpunktsanslutning)

Soundbaren kan anslutas till två Bluetooth-apparater samtidigt. Det är enkelt att växla mellan Bluetooth-apparater för uppspelning.

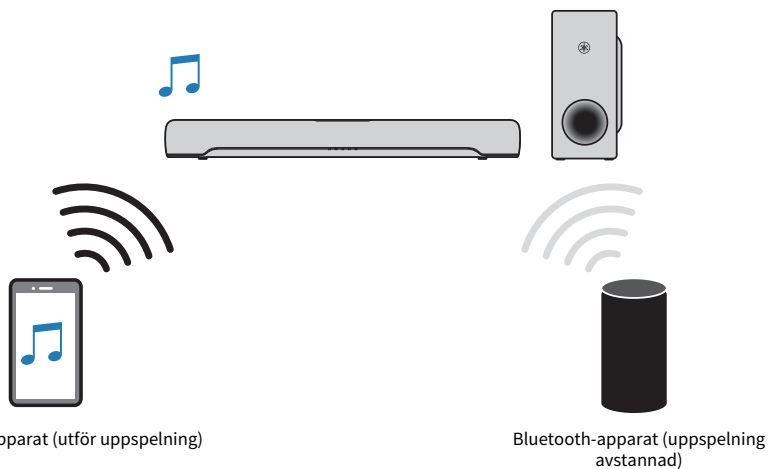

Utför följande förfarande för att växla mellan apparater för uppspelning.

1 Stoppa uppspelning på Bluetooth-apparaten.

2 Starta uppspelning på den andra Bluetooth-apparaten.

Ljud från den andra Bluetooth-apparaten kan höras på soundbaren.

OBS!

Vid anslutning av en ny Bluetooth-apparat, koppla bort den för närvarande anslutna Bluetooth-apparaten och anslut sedan den nya apparaten.

YTTERLIGARE FUNKTIONER

Ändra ljusstyrkan på indikatorerna (Dimmer)

Ändra ljusstyrkan på indikatorerna på soundbaren till en av tre nivåer: "Ljus", "Svag" eller "Av".

Ljusstyrka är "Svag" som standard.

1 Slå på soundbaren.

2 Tryck på DIM.



Tryck på knappen för att ändra ljusstyrkan i ordningen "Svag", "Av" och "Ljus".

OBS!

Indikatorerna lyser ljusst direkt efter hantering och ändrar sedan till angiven ljusstyrka efter några sekunder.

Använda en TV:s fjärrkontroll för att styra soundbaren (HDMI Control)

När soundbaren är ansluten till en TV via en HDMI-kabel kan soundbaren styras med TV:ns fjärrkontroll. Detta kallas HDMI Control-funktion.

TV:ns fjärrkontroll (exempel)

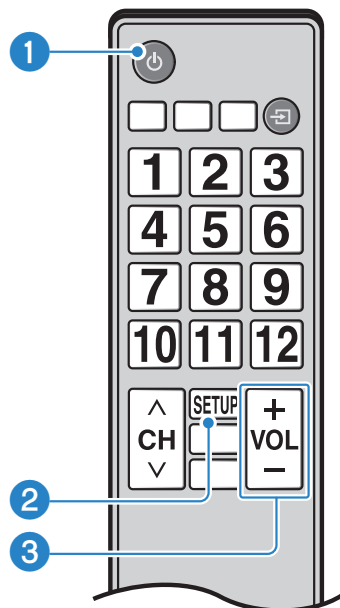

1 Slå på eller stäng av strömmen

Både Tv:n och soundbaren slås på/av samtidigt.

2 Växla ljudutmatningsenhet

Ljudutmatningsenheten kan växlas till TV:n eller soundbaren. Operationer som kan styras varierar beroende på typ av TV.

3 Justera volymen

Volymen för soundbaren kan justeras när Tv:ns ljudutmatning är satt till soundbaren.

Relaterade länkar

"Aktiverar/inaktiverar HDMI Control-funktionen" (s.50)

Visar typ av ljudsignal och inställningar för funktionerna

Typ av ljudsignal som spelas upp och inställningar för soundbarens funktioner kan kontrolleras.

1 Tryck på INFO.



Indikatorerna på soundbaren kommer att visa följande information för typ av ljudsignal och inställningarna för funktionerna under tre sekunder omedelbart efter att INFO trycks ned.

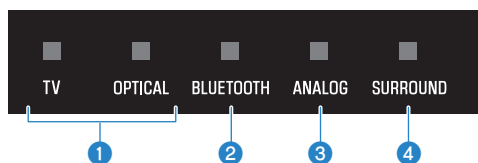

1 Typ av ljudsignal

TV lyser vit: Dolby Digital

OPTICAL lyser vit: AAC

TV och OPTICAL av: PCM, analog eller ingen insignal

2 Om Dolby Pro Logic II är aktiverad eller inte

Lyser: aktiverad

Av: inaktiverad

OBS!

Dolby Pro Logic II aktiveras automatiskt när en 2-kanals stereosignal spelas upp i surround.

3 Om basutökningsfunktionen är aktiverad eller inte

Lyser: aktiverad

Av: inaktiverad

4 Om tydlig röst funktionen är aktiverad eller inte

Lyser: aktiverad

Av: inaktiverad

Styra soundbaren med smarttelefon-appen

Genom att installera gratis-appen "Sound Bar Remote" på en smarttelefon kan även soundbaren styras från smarttelefonen.

Sök efter "Sound Bar Remote" på App Store eller Google Play och installera den på den mobila enheten.



Efter installering av appen på din smarttelefon, anslut soundbaren med Bluetooth och öppna appen.

Appen gör att du kan styra soundbaren medan aktuella inställningar kontrolleras via följande enkla skärm.

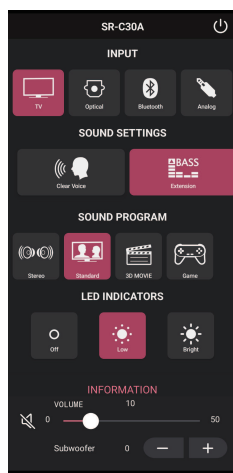

För detaljer om appen, se beskrivningen för appen på App Store eller Google Play.

OBS!

- Denna soundbar stöder endast Sound Bar Remote. Denna soundbar kan inte styras med andra appar (så som Sound Bar Controller).
- För att styra soundbaren med appen, konfigurera inställningarna på den mobila enheten enligt följande:
 - Aktivera Bluetooth-funktionen.
 - För apparater som använder Android 11 OS eller tidigare, konfigurera inställningarna för att tillåta att platsinformation kan erhållas. Sound Bar Remote-appen använder platsinformation från Android-apparaten endast för att hitta soundbaren. Erhållen platsinformation kommer inte att användas för något annat syfte.
 - För apparater som använder Android 12 OS eller senare, konfigurera inställningarna för att tillåta användning av apparater i närheten.

KONFIGURATION

Aktiverar/inaktiverar HDMI Control-funktionen

Genom att aktivera HDMI Control-funktionen kan soundbaren styras med TV:ns fjärrkontroll.

Grundinställning: Aktiverad

- 1 Slå av soundbaren.**
- 2 Håll ned TV i minst fem sekunder.**



HDMI Control-funktionen växlar från aktiverad till inaktiverad eller från inaktiverad till aktiverad.

Indikatorn visar inställningsstatus enligt följande och soundbaren slås på.



Lyser: aktiverad
Av: inaktiverad

OBS!

När du ansluter till en TV:s ARC-kompatibla HDMI-ingångsjack, aktivera HDMI Control-funktionen.

Relaterade länkar

- "Ansluta en TV med en HDMI-kabel (kommersiellt tillgänglig)" (s.25)
- "Soundbaren kan inte styras med TV:ns fjärrkontroll" (s.67)

Aktiverar/inaktiverar den automatiska standby funktionen

Genom att aktivera den automatiska standby funktionen slås soundbaren av i följande situationer.

- Ingen kontroll operation under åtta timmar
- Ingen ljudinmatning och kontroll operation under 20 minuter (förutom när ANALOG är vald som ingångskälla)

Grundinställning varierar beroende på modell.

Modeller för USA, Kanada, Mexiko, Australien, Kina och Taiwan: Inaktiverad

Modeller för Europa, Storbritannien, Korea och andra områden: Aktiverad

1 Slå av soundbaren.

2 Medan du håller ned på soundbaren, håll ned i minst fem sekunder.



Den automatiska standby funktionen växlar från aktiverad till inaktiverad eller från inaktiverad till aktiverad.

Indikatorn visar tillämplad inställning enligt följande och soundbaren slås på.



Lyser: inaktiverad
Av: aktiverad

Aktiverar/inaktiverar barnlås-funktionen

Läser kontrollerna på soundbaren för att förhindra oavsiktlig operation (barnlås-funktion).

Grundinställning: Inaktiverad (inget barnlås)

- 1 Slå av soundbaren.**
- 2 Håll ned INFO i minst fem sekunder.**



Barnlås-funktionen växlar från aktiverad till inaktiverad eller från inaktiverad till aktiverad. Indikatorn visar tillämplig inställning enligt följande och soundbaren slås på.



Lyser: aktiverad (barnlås)
Av: inaktiverad (inget barnlås)

Aktiverar/inaktiverar Bluetooth standby-funktionen

Genom att aktiverar Bluetooth standby-funktionen kan soundbaren automatiskt slås på när en Bluetooth-apparat ansluts till soundbaren.

Grundinställning: Aktiverad

- 1 Slå av soundbaren.**
- 2 Håll ned BLUETOOTH i minst fem sekunder.**



Bluetooth standby-funktionen växlar från aktiverad till inaktiverad eller från inaktiverad till aktiverad.

Indikatorn visar tillämpad inställning enligt följande och soundbaren slås på.



Lyser: aktiverad
Av: inaktiverad

Aktiverar/inaktiverar Bluetooth-funktionen

Bluetooth funktionen kan inaktiveras.

Grundinställning: Aktiverad

- 1 Slå av soundbaren.**
- 2 Håll ned DIM i minst fem sekunder.**



Bluetooth-funktionen växlar från aktiverad till inaktiverad eller från inaktiverad till aktiverad. Indikatorn visar tillämpad inställning enligt följande och soundbaren slås på.

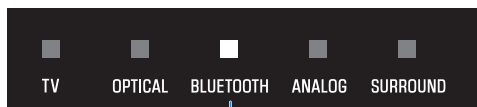

Lyser: aktiverad
Av: inaktiverad



Ställer in komprimeringsnivå för dynamikomfånget

Komprimerar dynamikomfånget för ljudsignaler (volymskillnad mellan högsta och lägsta ljud) gör det enklare att lyssna på låg volym. Inställningen appliceras endast när Dolby Digital ljudsignaler spelas upp.

Grundinställning: Ingen komprimering



1 Slå av soundbaren.

2 Håll ner en av följande knappar i minst fem sekunder.

Komprimeringsnivå	Funktion	Knapp på fjärrkontroll
Maximal komprimering	Applicera maximal komprimering av dynamikomfånget.	 STANDARD
Standardkomprimering	Applicera en mängd komprimering av dynamiskt omfång som passar för ett typiskt rum.	 3D MOVIE
Ingen komprimering	Komprimering av dynamikomfång appliceras inte.	 GAME

Inställningen för komprimeringsnivå för dynamikomfånget ändras.

Indikatorn visar inställningsstatus enligt följande och soundbaren slås på.

Komprimeringsnivå	Soundbarsindikatorer
Maximal komprimering	 <p>TV OPTICAL BLUETOOTH ANALOG SURROUND</p> <p>Lyser rött</p>
Standardkomprimering	 <p>TV OPTICAL BLUETOOTH ANALOG SURROUND</p> <p>Lyser vit</p>
Ingen komprimering	 <p>TV OPTICAL BLUETOOTH ANALOG SURROUND</p> <p>Lyser vit</p>

Inställning av frekvensegenskaper för ljudet med hänsyn till hur soundbaren är installerad

Ändra soundbarens frekvensegenskaper så att ljudet passar det sätt på vilket den är monterad.
Grundinställning: Monterad på ett ställ

Väggmonterad

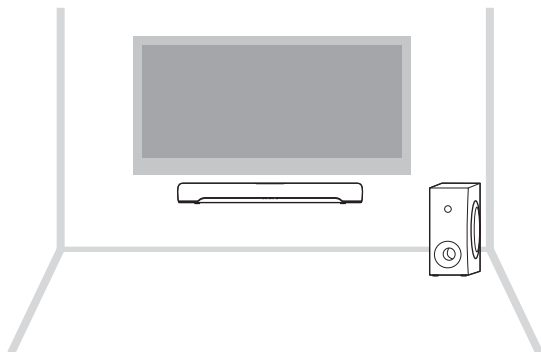

Monterad på ett ställ

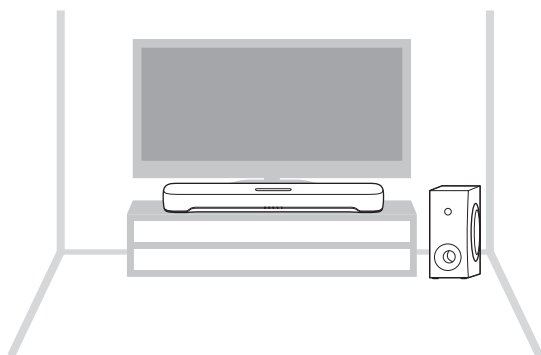

1 Slå av soundbaren.

KONFIGURATION > Inställning av frekvensegenskaper för ljudet med hänsyn till hur soundbaren är installerad

2 Med hänsyn till hur soundbaren är monterad, håll ner en av följande knappar i minst fem sekunder.

- Väggh monterad



- Monterad på ett ställ



Frekvensegenskapernas inställning ändras.

Indikatorn visar inställningsstatus enligt följande och soundbaren slås på.

Väggh monterad

Soundbarsindikatorer

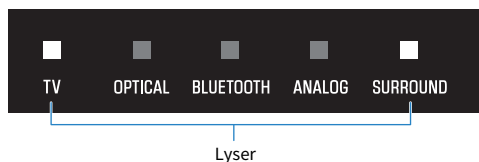

Monterad på ett ställ

Soundbarsindikatorer

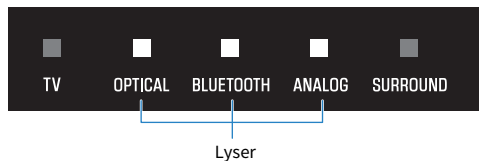

Initierar soundbaren

Återställer inställningarna för soundbaren till fabriksinställningarna.

1 Soundbaren är avstängd.

2 Medan du håller ned  på soundbaren, håll ned  till dess att alla indikatorer blinkar.



Initiering utförs. När initiering har avslutats kommer indikatorerna att visa följande.



Blinkar (initiering avslutad)

FELSÖKNING

Kontrollera följande först när något problem uppstår

Se till att kontrollera följande när produkten inte fungerar korrekt.

- Nätsladdar för alla apparater är anslutna ordentligt till vägguttag.
- Produkten, TV- och AV-apparater är påslagna.
- Anslutningarna för varje kabel sitter ordentligt i sina jack på varje apparat.

Relaterade länkar

"Lista på supportcenter" (s.92)

När ett problem uppstår: Ström eller helhetsfunktionalitet

Strömmen slås plötsligt av

● **Den automatiska standby funktionen stänger av soundbaren.**

Genom att aktivera den automatiska standby funktionen slås soundbaren av automatiskt i följande situationer.

- Ingen kontroll operation under åtta timmar
- Ingen ljudinmatning och kontroll operation under 20 minuter (förutom när ANALOG är vald som ingångskälla)

Slå på soundbaren igen. Den automatiska standby funktionen kan inaktiveras.

- ”Aktiverar/inaktiverar den automatiska standby funktionen” (s.51)

● **Skyddskretsen har aktiverats. (TV-indikatorn på soundbaren blinkar röd.)**

Efter att ha kontrollerat att alla anslutningar har gjorts ordentligt, slå på soundbaren igen. Om strömmen fortfarande slås av ofta koppla loss nätsladden från vägguttaget och kontakta närmaste auktoriserade Yamaha återförsäljare eller servicecenter.

- ”Lista på supportcenter” (s.92)

Strömmen kan inte slås på

● Skyddskretsen har aktiverats tre gånger i rad.

För att skydda produkten kan strömmen inte slås på. Koppla loss nätsladden från vägguttaget och kontakta närmaste auktoriserade Yamaha återförsäljare eller servicecenter.

- ”Lista på supportcenter” (s.92)

Ingen operation kan utföras från soundbarens kontroller

● **Kontrollerna på soundbaren är låsta.**

Lås upp kontrollerna på soundbaren.

- "Aktiverar/inaktiverar barnlås-funktionen" (s.52)

Alla indikatorer är avslagna även om strömmen är på (strömmen verkar vara avslagen)

● **Indikatorns ljusstyrka är satt till ”Av”.**

Ändra ljusstyrkan.

- ”Ändra ljusstyrkan på indikatorerna (Dimmer)” (s.46)

Soundbaren fungerar inte korrekt

- **Den interna mikrodatorn har hängt sig på grund av en yttre elektrisk stöt (som ett blixtnedslag eller kraftig statisk elektricitet) eller på grund av att strömförsörjningen tappade spänning.**
 - Koppla loss nätkablarna för soundbaren och subwoofern från vägguttagen och anslut den på nytt efter minst 10 sekunder.

Soundbaren slås på av sig själv

● En annan Bluetooth-apparat körs i närheten.

Avbryt Bluetooth-anlutningen med soundbaren.

- ”Lyssna på ljud från en Bluetooth®-apparat” (s.43)

Soundbaren kan inte styras med fjärrkontrollen

● **Soundbaren är utanför räckvidden.**

Använd fjärrkontrollen inom kontrollens räckvidd.

- ”Delars namn på fjärrkontrollen” (s.14)

● **Batteriet har tagit slut.**

Byt ut batteriet mot ett nytt.

- ”Hur man byter batteri i fjärrkontrollen” (s.79)

● **Fjärrkontrollsensorn på soundbaren utsätts för direkt solljus eller starkt ljus.**

Justera ljusets vinkel eller placera soundbaren på en annan plats.

Soundbaren kan inte styras med TV:ns fjärrkontroll

● HDMI Control-funktionen är inte ordentligt konfigurerad.

Bekräfta att inställningarna är korrekt konfigurerade enligt följande:

- HDMI Control-funktionen för soundbaren är aktiverad.
- HDMI Control-funktionen är aktiverad på TV:n.
- I TV:ns HDMI-inställningar, är destinationen för utmatning satt till ett alternativ annat än TV:ns inbyggda högtalare.

Om soundbaren fortfarande inte kan styras med TV:ns fjärrkontroll, utför följande.

- Stäng av soundbaren och TV:n och slå sedan på dem igen.
- Koppla loss nätkabeln för soundbaren och även nätkablarna för externa apparater anslutna till soundbaren via en HDMI-kabel från vägguttaget. Koppla in dem igen efter cirka 30 sekunder.

Relaterade länkar

"Aktiverar/inaktiverar HDMI Control-funktionen" (s.50)

● TV:n stöder inte soundbarens kontroll funktioner.

Även om din TV stöder HDMI Control-funktionen är vissa funktioner kanske inte tillgängliga. För mer information, se dokumentationen som medföljde din TV.

När ett problem uppstår: Ljud

Inget ljud

● **Ingångskällan du försöker att spela upp från är inte vald.**

Välj rätt ingångskälla.

- ”Grundläggande kontroll under uppspelning” (s.35)

● **Funktionen tyst läge är aktiv.**

Avaktivera mute-funktionen.

- ”Grundläggande kontroll under uppspelning” (s.35)

● **Volymen är för låg.**

Vrid upp volymen.

- ”Grundläggande kontroll under uppspelning” (s.35)

● **Nätsladden för soundbaren är inte ansluten ordentligt.**

Se till att nätsladden för soundbaren är ordentligt ansluten till ett vägguttag.

● **Ett ingångsjack är anslutet till ett annat ingångsjack.**

Anslut ingångsjacket på soundbaren till utgångsjacket på AV-apparaten.

● **En signal som inte soundbaren kan spela upp matas in.**

Ändra inställningen för digital ljudutmatning på Tv:n eller AV-apparaten till en typ av ljudsignal som stöds av soundbaren.

- ”Digitala ljudsignalformat som stöds” (s.86)

● **HDMI Control-funktionen är inaktiverad.**

När du ansluter till en TV som stöder ARC (Audio Return Channel) till soundbaren med enbart en HDMI-kabel, aktivera HDMI Control-funktionen.

För att mata ut ljud från soundbaren när HDMI Control-funktionen är inaktiverad, anslut TV:ns digitala optiska ljudutgångsjacket till soundbarens TV-jack (digital optiskt) med den digitala optiska ljudkabeln.

- ”Aktiverar/inaktiverar HDMI Control-funktionen” (s.50)
- ”Ansluta en TV med en HDMI-kabel (kommersiellt tillgänglig)” (s.25)

● **Ljudutmatningsdestinationen för en TV som använder HDMI Control är TV:ns inbyggda högtalare.**

I TV:ns HDMI-inställningar, sätt ljudutmatningsdestinationen till ett alternativ annat än TV:ns inbyggda högtalare.

Inget ljud hörs från subwoofern

● **Uppspelningskällan innehåller inga signaler för subwoofer-kanal eller lågfrekventa signaler.**

Försök att spela upp innehåll som innehåller signaler för subwoofer-kanal för att se om något ljud kan höras från subwoofern.

● **Volymen från subwoofern är för låg.**

Vrid upp subwoofers volym.

- ”Justering av subwoofers volym” (s.40)

● **Subwoofers nätkabeln är inte ansluten till ett vägguttag.**

Anslut nätsladden för subwoofern till ett vägguttag.

● **Skyddskretsen har aktiverats. (Både STANDBY-indikatorn och -indikatorn på subwoofern blinkar.)**

För att skydda produkten kan subwoofers ström inte slås på. Koppla loss nätsladden från vägguttaget och kontakta närmaste auktoriserade Yamaha återförsäljare eller servicecenter.

● **-indikatorn på subwoofern blinkar.**

Den trådlösa anslutningen är dålig och subwoofern kan inte anslutas till soundbaren. Försök med följande.

- Placera subwoofern närmare soundbaren.
- Om metallmöbler är placerade mellan soundbaren och subwoofern ska du ändra placeringen eller flytta subwoofern.
- Om en enhet som avger elektromagnetiska vågor (t.ex. en mikrovågsugn eller en trådlös LAN-enhet) finns i närheten, placera subwoofern och soundbaren längre bort från den.

● **Subwoofern väntar för parning med soundbaren. (STANDBY-indikatorn på subwoofern blinkar.)**

Om ljudet från subwoofern hittills har kunnat höras utan problem:

Har PAIRING-knappen på subwoofern tryckts ner av misstag och subwoofer har övergått i parningsläge. Koppla loss subwoofers nätsladd från vägguttaget och sätt sedan i den igen efter minst fem sekunder. Slå sedan på soundbaren och den kommer att fungera ordentligt.

Om detta problem uppstår efter en parning:

Parningen misslyckades.

Koppla loss subwoofers nätsladd från vägguttaget och sätt sedan i den igen efter minst fem sekunder. Kontrollera att soundbaren och subwoofern är ordentligt installerade och försök para soundbaren och subwoofern manuellt.

- ”Vad gör man om soundbaren och subwoofern inte paras automatiskt?” (s.80)

Volymen minskar när soundbaren slås på

● Funktionen för automatisk justering av volymen sänker volymen.

För att förhindra oväntad hög ljudnivå är soundbaren utrustad med funktionen för automatisk volymjustering. Om soundbaren stängdes av med volymen satt högt kommer volymen automatiskt att justeras till en säker nivå nästa gång soundbaren slås på. Vrid upp volymen vid behov.

- ”Grundläggande kontroll under uppspelning” (s.35)

Ingen surround-effekt

● **Stereouppspelning är vald.**

Välj surrounduppspelning.

- "Surrounduppspelning" (s.38)

● **Volymen är för låg.**

Vrid upp volymen.

- "Grundläggande kontroll under uppspelning" (s.35)

● **TV:n eller AV-apparaten är inställd på att endast mata ut 2-kanalsljud (som PCM).**

Ändra inställningen för ljudutmatning på TV:n eller AV-apparaten till utmatning av Bitstream ljudsignaler.

● **Ljud hörs även från TV:ns inbyggda högtalare.**

Vrid ner TV:ns volym hela vägen.

● **Du lyssnar från en plats som är extremt nära soundbaren.**

Du borde lyssna längre bort från soundbaren.

Brus hörs

- **Soundbaren är för nära annan digital utrustning eller hörfrekvent apparat.**

Flytta de apparaterna bort från soundbaren.

När ett problem uppstår: Bluetooth®

Soundbaren kan inte anslutas till en Bluetooth®-apparat

- **Bluetooth är inte vald som ingångskälla för soundbaren.**
Välj Bluetooth som ingångskälla.
 - ”Lyssna på ljud från en Bluetooth®-apparat” (s.43)
- **Soundbaren är för långt bort från Bluetooth-apparaten.**
Flytta Bluetooth-apparaten närmare soundbaren.
- **En apparat som sänder ut elektromagnetiska vågor (så som en mikrovågsugn eller en trådlös apparat, m.m.) är placerad i närheten.**
Använd inte soundbaren nära apparater som sänder elektromagnetiska vågor.
- **Bluetooth-apparaten du använder stöder inte A2DP-profilen.**
Använd en Bluetooth-apparat som stöder A2DP-profilen.
- **Anslutningsprofilen registrerad i Bluetooth-apparaten fungerar inte korrekt.**
Radera anslutningsprofilen i Bluetooth-apparaten och anslut Bluetooth-apparaten till soundbaren.
- **Lösenordet för apparater så som Bluetooth adapter är inte ”0000”.**
Använd en Bluetooth-enhet med ett lösenord som är ”0000”.
- **Soundbaren är redan ansluten till en annan Bluetooth-apparat (vid anslutning av en Bluetooth-apparat för första gången).**
Avbryt aktuell Bluetooth-anslutning och anslut till den nya apparaten.
- **Soundbaren är redan ansluten till två Bluetooth-apparater (när dessa apparater har anslutits till soundbaren innan).**
Koppla loss en av de aktuellt anslutna Bluetooth-apparaterna och anslut sedan till annan apparat.
- **Bluetooth-funktionen på soundbaren är inaktiverad.**
Aktivera Bluetooth-funktionen.
 - ”Aktiverar/inaktiverar Bluetooth-funktionen” (s.54)

Inget ljud hörs eller så är ljudet oregelbundet från en Bluetooth®-apparat

- **Volymen på Bluetooth-apparaten är för låg.**
Vrid upp volymen på Bluetooth-apparaten.
- **Bluetooth är inte vald som ingångskälla för soundbaren.**
Välj Bluetooth som ingångskälla.
 - ”Lyssna på ljud från en Bluetooth®-apparat” (s.43)
- **Uppspelning utförs inte på Bluetooth-apparaten.**
Utför uppspelning på Bluetooth-apparaten.
- **Ljudutmatningsdestinationen på Bluetooth-apparaten är inte satt till soundbar.**
Välj soundbaren som destination för utmatning på Bluetooth-apparaten.
- **Anslutningen till Bluetooth-apparaten avbröts.**
Anslut till Bluetooth-apparaten igen.
- **Soundbaren är för långt bort från Bluetooth-apparaten.**
Flytta Bluetooth-apparaten närmare soundbaren.
- **En apparat som sänder ut elektromagnetiska vågor (så som en mikrovågsugn eller en trådlös apparat, m.m.) är placerad i närheten.**
Använd inte soundbaren nära apparater som sänder elektromagnetiska vågor.
- **Uppspelning utförs på en annan Bluetooth-apparat.**
Avsluta aktuell uppspelning och utför uppspelning på andra Bluetooth-apparater.

När ett problem uppstår: App

Appen kan inte upptäcka soundbaren

● **En app som inte stöder soundbaren används.**

Denna soundbar stöder endast Sound Bar Remote. Sound Bar Controller, Home Theater Controller och MusicCast Controller kan inte användas.

● **Bluetooth-funktionen på den mobila enheten är inaktiverad.**

Aktivera Bluetooth-funktionen på den mobila enheten.

● **På en Android enhet är funktionen för att erhålla platsinformation inaktiverad.**

Sound Bar Remote-appen använder platsinformation endast för Android-apparater för att upptäcka soundbaren. Enligt din Android-apparats OS ändra inställningarna enligt följande:

- För apparater som använder Android 11 OS eller tidigare, konfigurera inställningarna för att tillåta att platsinformation kan erhållas.
- För apparater som använder Android 12 OS eller senare, konfigurera inställningarna för att tillåta användning av apparater i närheten.

Andra åtgärder

Hur man ansluter AV-apparater så som BD/DVD-spelare

Anslut AV-apparater så som BD/DVD-spelare och digitalboxar, till TV:ns HDMI-ingångsjack.

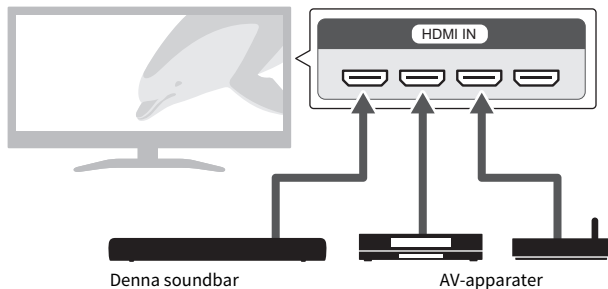

Vid uppspelning av ljud från en TV eller Av-apparat via soundbaren, ställ in ingångskällor enligt följande:

- Soundbarens ingångskälla: TV
- TV:ns ingångskälla: AV-apparat som spelar upp innehållet

Hur man minimerar strömförbrukning i standby

Ändra inställningarna enligt följande:

- HDMI Control: Inaktiverad
- Bluetooth Standby: Inaktiverad

Relaterade länkar

- "Aktiverar/inaktiverar HDMI Control-funktionen" (s.50)
- "Aktiverar/inaktiverar Bluetooth standby-funktionen" (s.53)

Försiktighetsåtgärder för fjärrkontrollbatterier

Innan byte av fjärrkontrollbatteriet mot ett nytt, se till att läsa följande säkerhetsföreskrifter. Se till att följa säkerhetsföreskrifterna.



VARNING

- Fjärrkontrollen som kom med denna produkt innehåller ett knappbatteri. Svälj inte knappbatteriet. Håll nya och använda batterier borta från barn. Om batteriluckan inte stängs ordentligt, håll den borta från barn. Om knappbatteriet sväljs kan det orsaka allvarliga kemiska brännskador och lösa upp vävnad inuti kroppen på mindre än 2 timmar och kan leda till död. Om du misstänker att batterier kan ha svalts eller placerade inuti någon del av kroppen, sök omedelbart medicinsk hjälp.
- Kasserar inte ett batteri i öppen eld. Utsätt inte ett batteri för höga temperaturer, som direkt solsken eller eld. Försök inte ladda batteriet som är monterat i den medföljande fjärrkontrollen. Batteriet kan spricka eller läcka och orsaka brand eller personskador.
- Ta inte isär ett batteri. Om batteriet läcker undvik kontakt med läckt vätska. Om du får batteriets innehåll på dina händer eller i ögonen kan det orsaka blindhet eller kemiska brännskador. Om batterivätska kommer i kontakt med ögon, mun eller hud bör du omedelbart skölja med vatten och kontakta läkare.



FÖRSIKTIGHET

- Använd inte ett batteri annat än angivet. Det kan orsaka brand eller brännskador, eller resultera i vätskeläckage som kan orsaka hudinflammation.
- Se alltid till att batteriet sätts in så att det överensstämmer med märkningen för +/- . I annat fall kan det leda till brand, brännskador eller inflammation på grund av läckande batterivätska.
- När batteriet har tagit slut, om du inte tänker använda soundbaren under en längre tid ska du ta ut batteriet från fjärrkontrollen för att förhindra läckande batterivätska.
- Du ska inte stoppa dem i en ficka eller väska eller bära eller förvara batterier tillsammans med metallföremål. Batteriet kan kortslutas, spricka eller läcka och orsaka brand eller personskador.
- När du förvarar eller kasserar batterier bör du isolera kontakterna med hjälp av tejp, eller någon annan typ av skydd. Om du blandar dem med andra batterier eller metallföremål kan det orsaka brand, brännskador eller inflammation på grund av vätskeläckage.

Hur man byter batteri i fjärrkontrollen

- Innan byte av batteriet mot ett nytt, se till att läsa följande säkerhetsföreskrifter.
 - "Försiktighetsåtgärder för fjärrkontrollbatterier" (s.78)

När batteriet har tagit slut kan soundbaren inte längre styras med fjärrkontrollen. Byt ut batteriet mot ett nytt.

1 Skjut luckan i pilens riktning för att ta bort det.

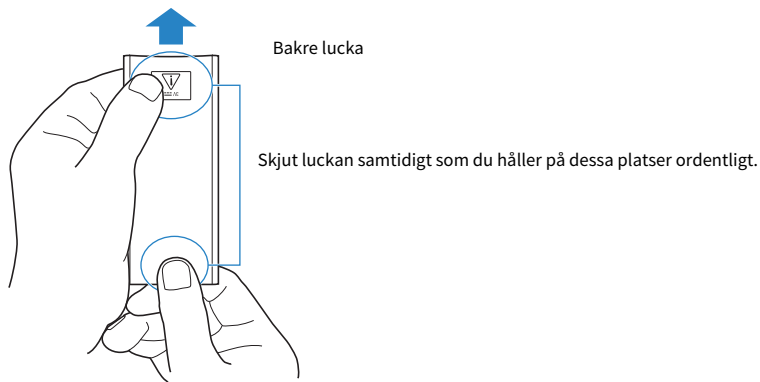

2 Ta bort det gamla batteriet och sätt i ett nytt.

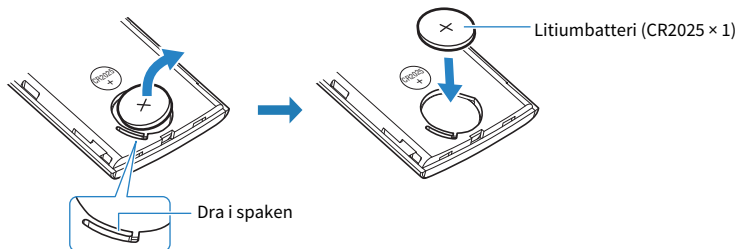

3 Skjut luckan tillbaka till sitt läge i pilens riktning.

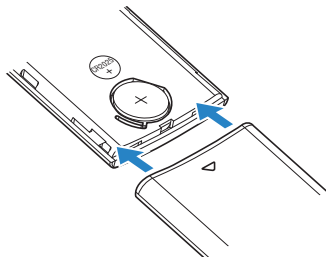

Vad gör man om soundbaren och subwoofern inte paras automatiskt?

Normalt paras soundbar och subwoofer automatiskt men om de inte är korrekt parade på grund av ett tillfälligt kommunikationsfel ska du para dem manuellt.

OBS!

Parning är processen där soundbaren och subwoofer känner igen varandra som enheter att ansluta till.

1 Slå av soundbaren.

2 Tryck på och håll ner SUBWOOFER (-) på fjärrkontrollen minst fem sekunder.

Soundbaren slås på och OPTICAL-indikatorn på soundbaren blinkar.



Blinkar

3 Inom 30 sekunder, tryck och håll ner PAIRING på baksidan av subwoofern i minst fem sekunder.

När soundbaren och subwoofern har parats kommer -indikatorn att lysa.

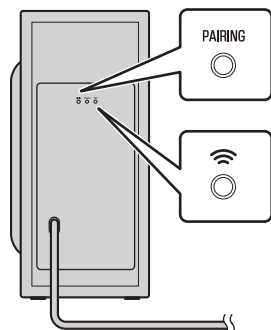

Om -indikatorn på subwoofern inte lysar efter att ha följt ovan förfarande utför följande och genomför sedan parning manuellt igen.

- Flytta subwoofern och/eller soundbaren så att de kommer närmare varandra.
- Installera soundbaren och subwoofer på platser där de inte hindras av metallmöbler.

FELSÖKNING > Andra åtgärder

- Om en enhet som avger elektromagnetiska vågor (t.ex. en mikrovågsugn eller en trådlös LAN-enhet) finns i närheten, placera subwoofern och soundbaren längre bort från den.

Hur man återställer soundbaren

Återställ soundbaren genom att utföra följande åtgärder.

■ För att starta om soundbaren

Koppla loss nätkablarna för soundbaren och subwoofern från vägguttagen och anslut den på nytt efter minst 10 sekunder och slå på strömmen.

■ För att initiera soundbaren

Se följande förklaring och återställ inställningarna för soundbaren till fabriksinställningarna.
”Initierar soundbaren” (s.58)

TILLÄGG

Tekniska data

De tekniska data för denna produkt är som följer.

■ Soundbar

Förstärkardel

Maximal uteffekt

- Framhögtalare L/R 20 W × 2 kanaler

Högtalardel

Framhögtalare L/R

- Typ Akustiskt upphängd typ (ickemagnetiskt skärmd)
- Drivelement 4,6 cm kon × 2
- Frekvensåtergivning 210 Hz till 22 kHz
- Impedans 6 Ω

Dekoder

Ljudsignal som stöds
(HDMI (ARC)/optisk ingång)

PCM (upp till 2 kanaler)
Dolby Digital (upp till 5.1 kanaler)

Ingångar

Digital optisk 2 (TV, OPTICAL)

Analog (3,5 mm stereo mini) 1 (ANALOG)

Utgångar

HDMI 1 (HDMI OUT/TV (ARC))

Övriga jack

USB 1 (UPDATE ONLY)

Bluetooth

Funktion Synkfunktion (källanhet till denna enhet)

Bluetooth-version	Ver 5.0
Profiler som stöds	A2DP
Kompatibla codecs	Synkfunktion: SBC, AAC
Bluetooth klass	Bluetooth klass 1
Räckvidd (siktlinje)	Cirka 10 m
Skyddsmetod för kompatibelt innehåll	SCMS-T (synkfunktion)
Modeller för Storbritannien och Europa	
<ul style="list-style-type: none"> • Radiofrekvens • Maximal uteffekt (EIRP) 	2402 MHz till 2480 MHz 7,8 dBm (6,0 mW)

Allmänt

Strömförsörjning	
<ul style="list-style-type: none"> • Modeller för USA, Kanada, Taiwan och Mexiko • Modeller för Storbritannien, Europa och andra områden 	AC 100 till 120 V, 50/60 Hz AC 100 till 240 V, 50/60 Hz
Strömförbrukning (nätadapter utspänning/-ström)	20 V/2,1 A
Effektförbrukning i standby-läge	
<ul style="list-style-type: none"> • [Modeller för USA, Kanada, Taiwan och Mexiko] <ul style="list-style-type: none"> • HDMI Control/Bluetooth Standby: Av • HDMI Control/Bluetooth Standby: På • [Modeller för Storbritannien, Europa och andra områden] <ul style="list-style-type: none"> • HDMI Control/Bluetooth Standby: Av • HDMI Control/Bluetooth Standby: På 	0,3 W 0,5 W 0,3 W 0,5 W
Yttermått (B × H × D)	
<ul style="list-style-type: none"> • Installera soundbaren framför en TV, etc. • Montering av soundbaren på en vägg med distanser 	600 × 64 × 94 mm 600 × 64 × 102 mm
Vikt	1,3 kg

OBS!

Innehållet i denna bruksanvisning gäller de senaste specifikationerna vid utgivningsdatumet. Den senaste versionen av bruksanvisningen är tillgänglig för nedladdning från Yamahas webbplats.

■ Subwoofer

Förstärkardel

Maximal uteffekt	50 W
------------------	------

Högtalardel

- | | |
|-----------------------|---------------------------------------|
| • Typ | Basreflex typ (ej magnetiskt skärmad) |
| • Drivelement | 13 cm kon × 1 |
| • Frekvensåtergivning | 40 Hz till 210 Hz |
| • Impedans | 3 Ω |

Trådlös funktion (trådlös kommunikation mellan soundbaren och subwoofern)

- | | |
|---------------------|--------------------------|
| • Radiofrekvensband | 2,4 GHz |
| • Sändningsområde | Ca. 10 m (utan störning) |

Modeller för Storbritannien och Europa

- | | |
|---------------------------|------------------------------|
| • Radiofrekvens | 2405,35 MHz till 2477,35 MHz |
| • Maximal uteffekt (EIRP) | 9,0 dBm (7,9 mW) |

Allmänt

Strömförsörjning

- | | |
|---|-----------------------------|
| • Modeller för USA, Kanada, Taiwan och Mexiko | AC 100 till 120 V, 50/60 Hz |
| • Modeller för Storbritannien, Europa och andra områden | AC 100 till 240 V, 50/60 Hz |

Effektförbrukning	20 W (märk)
-------------------	-------------

Effektförbrukning i standby-läge	0,8 W
----------------------------------	-------

Yttermått (B × H × D)

- | | |
|---|--------------------|
| • Installera subwoofern upprätt med halkfria mellanlägg | 160 × 337 × 364 mm |
| • Installera subwoofern horisontalt med halkfria mellanlägg | 335 × 162 × 364 mm |

Vikt	5,7 kg
------	--------

OBS!

Innehållet i denna bruksanvisning gäller de senaste specifikationerna vid utgivningsdatumet. Den senaste versionen av bruksanvisningen är tillgänglig för nedladdning från Yamahas webbplats.

Digitala ljudsignalformat som stöds

Följande digitala ljudsignaler stöds av denna produkt.

TV, OPTICAL och TV (ARC)

Ljudformat	Detaljer
2-kanalig linjär PCM	2-kanaler, 32 / 44.1 / 48 / 88,2 / 96 kHz upp till 24-bitar
Bitströmssignaler	Dolby Digital

OBS!

Innehållet i denna bruksanvisning gäller de senaste specifikationerna vid utgivningsdatumet. Den senaste versionen av bruksanvisningen är tillgänglig för nedladdning från Yamahas webbplats.

Lista över indikatorvisningar

Indikatorerna för denna produkt visar information huvudsakligen på följande sätt:

■ Soundbarsindikatorer

OBS!

Detta dokument visar indikatorernas tända tillstånd:



Av



Lyser



Blinkar

Ström av tillstånd



Normalt uppspelningstillstånd

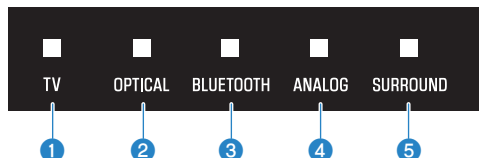

1 TV

Lyser: Spelar upp ljud från TV:n

2 OPTICAL

Lyser: Spelar upp ljud från OPTICAL ingångsjacket

3 BLUETOOTH

Lyser blå: Bluetooth-apparatanslutning upprättad

Blinkar vit: Bluetooth-apparatanslutning vänta tillstånd

4 ANALOG

Lyser: Spelar upp ljud från ANALOG ingångsjacket

5 SURROUND

Lyser vit: Surrounduppspelning

Av: Stereouppspelning

Visar typ av ljudsignal och inställningar för funktionerna

Indikatorerna på soundbaren kommer att visa följande information för typ av ljudsignal och inställningarna för funktionerna under tre sekunder omedelbart efter att INFO trycks ned.

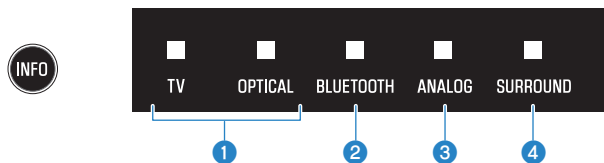

1 Typ av ljudsignal

TV lyser vit: Dolby Digital

OPTICAL lyser vit: AAC

TV och OPTICAL av: PCM, analog eller ingen insignal

2 Om Dolby Pro Logic II är aktiverad eller inte

Lyser: aktiverad

Av: inaktiverad

OBS!

Dolby Pro Logic II aktiveras automatiskt när en 2-kanals stereosignal spelas upp i surround.

3 Om basutökningsfunktionen är aktiverad eller inte

Lyser: aktiverad

Av: inaktiverad

4 Om tydlig röst funktionen är aktiverad eller inte

Lyser: aktiverad

Av: inaktiverad

Tyst tillstånd



Ett fel har uppstått



Blinkar röd

OBS!

- När ljudstyrkan för indikatorerna är satt till "Av" kommer indikatorerna endast lysa när kontrollerna används.
- Se beskrivningen för varje inställning för att se vad indikatorerna kommer att visa när inställningen ändras.

Relaterade länkar

- "Grundläggande kontroll under uppspelning" (s.35)
- "Visar typ av ljudsignal och inställningar för funktionerna" (s.48)
- "Ändra ljusstyrkan på indikatorerna (Dimmer)" (s.46)
- "När ett problem uppstår: Ström eller helhetsfunktionalitet" (s.60)

■ Information som visas med indikatorerna på subwoofern

OBS!

Detta dokument visar indikatorernas tända tillstånd:



Av



Lyser



Blinkar

Ström på tillstånd



Ström av tillstånd



Upprättat en anslutning till soundbaren



Väntar för parning med soundbaren



Ett fel har uppstått och skyddskretsen har aktiverats.



Varumärken



Dolby, Dolby Audio, Pro Logic och dubbel-D-symbolen är varumärken som tillhör Dolby Laboratories Licensing Corporation. Tillverkad under licens från Dolby Laboratories.

Konfidentiella opublicerade verk. Copyright © 2012–2021 Dolby Laboratories. Alla rättigheter förbehålles.



HIGH-DEFINITION MULTIMEDIA INTERFACE

Benämningarna HDMI och HDMI High-Definition Multimedia Interface och HDMI-logotypen är varumärken eller registrerade varumärken som tillhör HDMI Licensing Administrator, Inc. i USA och andra länder.



Ordmärket och logotyperna Bluetooth® är registrerade varumärken som tillhör Bluetooth SIG, Inc och allt bruk av sådana märken av Yamaha Corporation är under licens. Andra varumärken och varunamn tillhör sina respektive ägare.

Angående mjukvaruprogram från tredje part

Denna soundbar använder mjukvaruprogram från tredje part.

För upphovsrätt och licensavtalsvillkor för program från tredje part som används, se följande webbplats.

<https://manual.yamaha.com/av/cm/sla/22/src30a/>

Lista på supportcenter

Om problemet inte kan lösas ska du kontakta oss för produktstöd som visas nedan.

För kunder inom Japan

- Kontakta butiken där du köpte denna produkt eller supportcentret för produkten enligt listan i "Säkerhetsanvisningar" som medföljde denna produkt.

För kunder utanför Japan

- Kontakta din närmaste auktoriserade Yamaha-återförsäljare eller servicecenter.
<https://manual.yamaha.com/av/support/>

Yamaha Global Site
<https://www.yamaha.com/>

Yamaha Downloads
<https://download.yamaha.com/>

© 2022 Yamaha Corporation

Published 05/2022 NV-A0

AV21-0118