



AVENTAGE

AV-Receiver

RX-A1080

Bruksanvisning

musicCast

-
- Denna enhet är en produkt för att njuta av video och musik hemma.
 - Denna bruksanvisning förklarar förberedelser och funktioner för personer som använder den varje dag.
 - Läs den medföljande broschyren "Snabbstartsguide" innan du använder enheten.

INNEHÅLLSFÖRTECKNING

Inledning 5

Tillbehör 5

Om den här boken 5

Om fjärrkontrollen 6

Batterier 6

Fjärrkontrollens räckvidd 6

EGENSKAPER 7

Vad du kan göra med receivern 7

AV CONTROLLER 9

AV SETUP GUIDE 9

MusicCast CONTROLLER 9

Delarnas namn och funktioner 10

Frontpanel 10

Frontpanelens display (indikatorer) 12

Bakpanel 13

Fjärrkontroll 15

FÖRBEREDELSE 16

Grundläggande inställningar 16

1 Anslutning av högtalare 17

Grundläggande högtalarkonfiguration 18

Avancerad högtalarkonfiguration 26

2 Ansluta en TV och apparater för uppspelning 32

Ingångs-/utgångsuttag och kablar 32

Ansluta en TV 33

Ansluta videoapparater (t.ex. BD/DVD-spelare) 34

Ansluta ljudenheter (t.ex. CD-spelare) 36

Ansluta till uttagen på frontpanelen 37

3 Anslutning av radioantennor 38

FM/AM-antennor (med undantag av modeller för Australien, Storbritannien, Europa, Mellanöstern och Ryssland) 38

DAB/FM-antenn (med undantag av modeller för Australien, Storbritannien, Europa, Mellanöstern och Ryssland) 38

4 Anslutning av en nätverkskabel eller förberedelse av den trådlösa antennen 39

Anslutning av nätverkskabeln 39

Förbereda den trådlösa antennen 39

5 Ansluta andra apparater 40

Anslutning av en apparat som är kompatibel med triggerfunktionen 40

6 Ansluta nätkabeln 40

7 Välja bildskärmspråk 41

8 Konfigurerar de nödvändiga inställningar för högtalare 42

9 Optimera högtalarinställningarna automatiskt (YPAO) 43

Mätning vid en plats för lyssnande (enkelmätning) 45

Mäta vid flera platser för lyssnande (multimätning) 46

Kontroll av mätresultaten 47

Läsa in föregående YPAO-justeringar på nytt 48

Felmeddelanden 49

Varningsmeddelanden 50

10 Ansluta till en trådlös nätverksenhet 51

Anslutning med en trådlös router (åtkomstpunkt) 51

Anslutning av receivern till ett trådlöst nätverk 52

11 Anslutning till MusicCast -nätverk 57

MusicCast CONTROLLER 57

Lägga till receivern i MusicCast -nätverk 57

UPPSPELNING 58

Grundläggande tillvägagångssätt vid uppspelning 58

Välja ett uttag för HDMI-utgång 58

Val av ingångskälla och favoritinställningar med ett tryck (SCENE)	59
Registrera en scen.....	59
Val av ljudläge	60
Spela upp med surroundeffekter optimerade för scenen (SURROUND:AI)	61
Lyssna på stereoskopiska ljudfält (CINEMA DSP HD ³).....	61
Lyssna på obehandlad uppspelning	65
Lyssna på ett naturtroget återgivet ljud (Pure Direct)	66
Spela upp digitalt komprimerat format (som t.ex. MP3, etc.) med anrikat ljud (Compressed Music Enhancer)	66
Lyssna på FM/AM-radio (med undantag av modeller för Australien, Storbritannien, Europa, Mellanöstern och Ryssland)	67
Ange frekvensstegen.....	67
Välja en frekvens för mottagning	67
Registrera favoritradiostationer (förinställda)	68
Lyssna på DAB-radio (Endast modeller för Australien, Storbritannien, Europa, Mellanöstern och Ryssland)	70
Förberedelse för DAB-avsökning.....	70
Val av en DAB-radiostation för mottagning	71
Registrera DAB-radiostationer som favoriter (förinställda).....	71
Visa DAB informationen	73
Du kan kontrollera signalstyrkan för varje etikett på DAB-kanalen	73
Lyssna på FM-radio (Endast modeller för Australien, Storbritannien, Europa, Mellanöstern och Ryssland)	75
Välja en frekvens för mottagning	75
Registrera favoritradiostationer på FM-band (förinställda)	75
Radio Data System -inställning	78
Spela upp musik via Bluetooth	79
Uppspelning av Bluetooth musik från apparaten på receivern	79
Spela upp musik lagrad på en USB-lagringsenhet	80
Ansluta en USB-lagringsenhet.....	80
Uppspelning av USB-lagringsenhet	80
Spela upp musik från mediaservrar (PC/NAS)	83
Inställning av mediadelning	83
Uppspelning av innehåll på dator.....	84
Lyssna på Internet radio	87
Uppspelning av Internet-radio	87

Registrera dina favorit radiostationer på Internet (Favoriter)	89
Spela upp iTunes/iPod-musik med AirPlay	90
Uppspelning av iTunes/iPod musikinneåll	90
Spela upp video/ljud i flera olika rum (flera zoner).....	92
Exempel på konfiguration av flera zoner.....	92
Förbereda Zone2	93
Styra Zone2	96
Registrera favoritposter (genväg)	98
Registrera en post.....	98
Återkalla en registrerad post.....	98
Visa aktuell status.....	99
Växla information på frontdisplayen	99
Visa statusinformation på TV:n	100
Konfigurera inställningar för uppspelning av olika källor för uppspelning (Option -menyn)	101
Option menyposter.....	102

KONFIGURATIONER 108

Konfigurera olika funktioner (Setup -menyn)	108
Poster i inställningsmenyn	109
Speaker	113
Sound	117
Scene	122
Video/HDMI	123
Network.....	126
Bluetooth	129
Multi Zone	130
System	132
Konfigurera systeminställningar (ADVANCED SETUP meny)	137
ADVANCED SETUP menyposter.....	138
Ändra inställningen för högtalarimpedans (SPEAKER IMP.)	138
Aktiverar/inaktiverar fjärrkontrollsensorn (REMOTE SENSOR).....	138
Välja ID för fjärrkontrollen (REMOTE ID)	139
Ändring av inställningar för FM/AM avstämningfrekvens (TUNER FRQ STEP)	139
Växla videosignaltyp (TV FORMAT)	139
Borttagning av begränsningen för HDMI-videoutmatning (MONITOR CHECK)	139

Väljer HDMI 4K-signalformat (4K MODE)	140
Växla inställningen på formatet för DTS meddelande (DTS MODE)	140
Säkerhetskopierar/återställer inställningarna (BACKUP/RESTORE)	140
Återställa standardinställningarna (INITIALIZE)	141
Uppdaterar den hårda mjukvaran (FIRM. UPDATE)	141
Kontrollera versionen på den mjuka hårdvaran (VERSION)	141
Uppdatering av receivers hårda mjukvara via nätverket	142
Uppdaterar receivers fasta program	142

TILLÄGG 143

Ytterligare funktioner

Spela upp ljud from enheten på Bluetooth®-aktiverade högtalare/hörlurar	143
Använda trådlösa surroundhögtalare (MusicCast Surround-funktionen)	145

Vanliga frågor och svar

Felsökning.....

Kontrollera först följande:	147
Strömförsörjning, system och fjärrkontroll	147
Ljud	148
Video	150
FM/AM-radio (Funktionen AM-radio är inte tillgänglig på modeller för Australien, Storbritannien, Europa, Mellanöstern och Ryssland)	151
DAB-radiostation (Endast modeller för Australien, Storbritannien, Europa, Mellanöstern och Ryssland)	151
Bluetooth	152
USB och nätverk	153

Felindikationer på frontdisplayen

Ordlista

Ljudinformation (avkodning av ljudformat)	156
Ljudinformation (övrigt)	158
HDMI- och videoinformation	158
Nätverksinformation	159
Yamaha-tekniker	159

Apparater och filformat som stöds

Apparater som stöds	160
Filformat	160

Videosignalflöde

Videokonverteringstabell	161
Multizon-utgång	162
Information på HDMI	162
HDMI-styrning	162
Ljudreturkanal (ARC)	164
HDMI-signalkompatibilitet	164
Varumärken	165
Tekniska data	166

Inledning

Tillbehör

Kontrollera att följande tillbehör medföljer produkten.

- AM-antenn
(med undantag av modeller för Australien, Storbritannien, Europa, Mellanöstern och Ryssland)



- FM-antenn
(med undantag av modeller för Australien, Storbritannien, Europa, Mellanöstern och Ryssland)

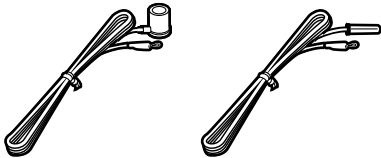

- DAB/FM-antenn
(med undantag av modeller för Australien, Storbritannien, Europa, Mellanöstern och Ryssland)



- YPAO mikrofon

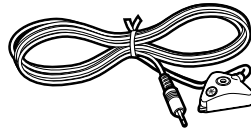

- Nätkabel

- Fjärrkontroll

- Batterier (AAA, LR03, UM-4) (2 st.)

- Snabbuppstartsguide

* (Med undantag av modeller för Australien, Storbritannien, Europa, Mellanöstern och Ryssland)
Någon av ovanstående FM-antenn medföljer, beroende på i vilken region produkten köpts.

* Den medföljande nätkabeln skiljer sig åt beroende på i vilken region produkten köpts.

Om den här boken

Bilderna av huvudenheten och fjärrkontrollen som används i den här bruksanvisningen är USA modellen, om inget annat anges.

I den här bruksanvisningen används illustrationer av engelska menyer som exempel.

En del funktioner är inte tillgängliga i vissa regioner.

På grund av arbetet med att förbättra produkten kan dess tekniska data och utseende komma att ändras utan föregående avisering.

I den här bruksanvisningen beskrivs hur receivern används med hjälp av den medföljande fjärrkontrollen.

Denna bruksanvisning beskriver alla "iPod touch", "iPhone" och "iPad" som "iPod". Om ingenting annat anges syftar "iPod" på både "iPod touch", "iPhone" och "iPad".

Ikoner som används i denna manual



anger försiktighetsåtgärder som bör iaktas vid användning av receivern samt begränsningar i dess funktioner.



visar på ytterligare förklaringar till bättre användning.

Om fjärrkontrollen

Detta avsnitt förklarar hur man använder den medföljande fjärrkontrollen.

Batterier

Sätt i batterierna åt rätt håll.

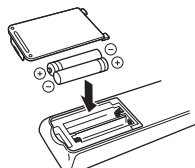

Fjärrkontrollens räckvidd

Rikta fjärrkontrollen direkt mot fjärrkontrollsensorn på receiveern och håll dig inom det funktionsområde som visas nedan.

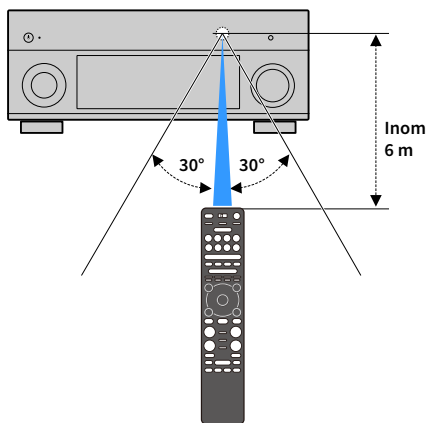

EGENSKAPER

Vad du kan göra med receptorn

Receptorn är utrustad med olika användbara funktioner.

Återge TV-ljudet i surroundljud via en enda HDMI-kabelanslutning (Audio Return Channel: ARC) (s.32)

Om du använder en ARC-kompatibel TV behövs bara en enda HDMI-kabel för videoutmatning till TV:n, ljudinmatning från TV:n och överföring av HDMI-styrksignaler.

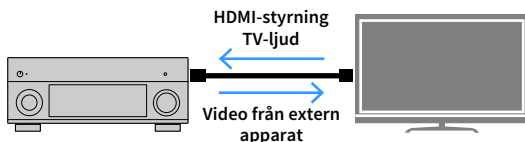

Mer avancerat ljudprogram med ENTERTAINMENT (s.62)

Genom att bearbeta vänster och höger främre ljudfält individuellt, förbättras ENTERTAINMENT ljudprogram ytterligare i akustisk positionering och ljudövergång. Dessa program gör att du kan njuta av tydligare ljud för röst och instrument, tydliga berättelser och mer dynamiska ljudeffekter.

Ger en realistisk känsla och surroundeffekt optimerad för innehållet på scenen (SURROUND:AI) (s.61)

AI som ingår i DSP, analyserar innehållet för scenen och skapar den optimala surroundeffekten för den.

Detta AI analyserar ögonblickligen scener genom att fokusera på ljudelement som "dialog", "bakgrundsmusik", "omgivande ljud" och "ljudeffekter" samt optimerar surroundeffekten i realtid.

Detta skapar en övertygande känsla av realism med uttrycksfull kraft bortom konventionella ljudfältseffekter.

Olika metoder för trådlös anslutning (s.51)

Receptorn har stöd för Wi-Fi-funktionen som gör att receptorn kan anslutas till den trådlösa router (åtkomstpunkt) utan en anslutning med nätverkskabel.

Surround uppspelning med 5 högtalare placerade framför (s.64)

Om du har surroundhögtalare, men inget utrymme finns för att placera dem i den bakre delen av rummet, kan du placera dem framåt och njuta av flerkanaligt surroundljud med 5 högtalare som placerats längst fram (Virtual CINEMA FRONT).

Ljud till hemmanätverk med MusicCast (s.57)

Receptorn stöder MusicCast funktionen som gör att du kan alltid länka till en MusicCast kompatibel apparat till en annan apparat i ett annat rum och spela upp dem samtidigt, eller MusicCast kompatibla apparater med den dedicerade applikationen "MusicCast CONTROLLER".

Låg strömförbrukning (s.136)

ECO-läget (energisparfunktion) minskar receptorns strömförbrukning.

Fjärrkontrollens bakgrundsbelysning (s.15)

Enhetens fjärrkontroll med bakgrundsbelysning ger utmärkt synlighet, som gör det enkelt att använda, även i ett mörkt rum.

Ytterligare funktioner (s.143)

Enheten är utrustad med en funktion för att ansluta högtalarna trådlöst. Innehållet som spelas upp av denna enhet kan skickas till en Bluetooth-enhet (högtalare, hörlurar etc.) (s.143).

Om en enhet som stöder funktionen MusicCast Surround används, kan surroundhögtalarna och subwoofern också vara trådlösa (s.145).

Den fantastiska upplevelsen i en konsertsal och den kraftfulla känslan av att befinna sig mitt i en film – vi vill alla kunna ta del av dessa upplevelser i vårt eget vardagsrum. Yamaha har uppfyllt dessa önskningar i över 30 år, och denna uppfyllelse har nu fått en skepnad i form av AV-receivrar från Yamaha.

Vad är ett ljudfält?

När vi hör ljudet från en röst eller ett instrument uppfattar vi inte bara den del av ljudet som når oss direkt utan även "ljudreflexer" eller en "efterklang" från rummets väggar och tak. Karaktären hos dessa ljudreflexer och efterklanger påverkas av rummets form och storlek, men även av de byggnadsmaterial som har använts. Det är alla dessa ljud som tillsammans ger publiken upplevelsen av att befinna sig på en specifik plats.

Det är denna unika akustiska karaktär hos en specifik plats som vi kallar ljudfält.

Exempel på ljudfältet i en konsertsal

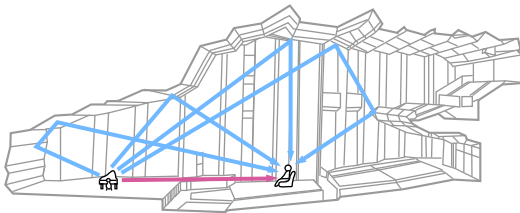

Exempel på ett ljudfält som skapas av receivern

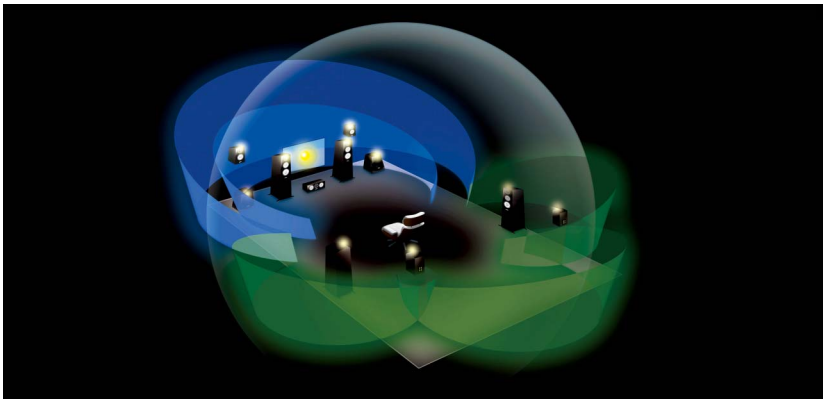

CINEMA DSP

Yamaha har samlat in massiva mängder akustiska data genom att analysera de faktiska ljudfälten i konsertsalar och evenemangshoteller runt om i världen. "CINEMA DSP" gör det möjligt att skapa ljudfält med hjälp av dessa data. Den här receivern innehåller en stor mängd ljudprogram som genereras med hjälp av CINEMA DSP.

Genom att välja ett ljudprogram som passar uppspelningsskällans innehåll, till exempel filmer, musik eller spel, kan du utnyttja de akustiska egenskaperna hos innehållet maximalt. (Om du till exempel väljer ett ljudprogram för filmer kan du uppleva känslan av att faktiskt befinna dig mitt i filmen.)

CINEMA DSP HD³

"CINEMA DSP HD³" är Yamahas tekniska flaggskepp för uppspelning av tredimensionella ljudfält. Denna teknik drar full nytta av de massiva mängder akustiska reflexdata som ingår i programmets ljudfältsdata. Det levererar mer än dubbelt så hög kapacitet för generering av akustiska reflektioner jämfört med den konventionella CINEMA DSP 3D. Detta skapar, tillsammans med möjligheten att återge höga frekvenser, ett ytterst naturligt och kraftfullt ljudfält med stor rumskänsla.

Kapacitet för återgivning av reflektioner

(när ljudprogrammet "Hall in Munich" har valts)

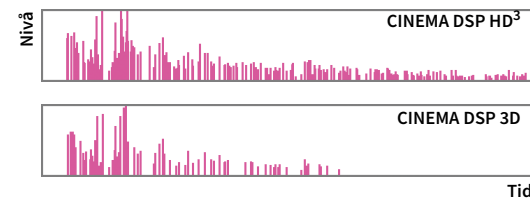

Användbara applikationer

Följande applikationer ger dig flexibiliteten att kontrollera receiveern eller hjälper dig med kabelanslutningar.

AV CONTROLLER



”AV CONTROLLER” kommer att förvandla din smarta telefon/surfplatta till en Wi-Fi-aktiverad fjärrkontroll för dina Yamaha-nätverksprodukter. Denna applikation ger dig flexibilitet att styra tillgängliga ingångar, volym, mute, kommandon för ström på/av och uppspelningskälla.

Funktioner

- Ström på/av och volymjustering
- Val av ingång, scen och ljudläge
- Justering av parameter för DSP
- Uppspelningskontroll (inklusive val av musik för vissa källor)



För mer information, sök efter ”AV CONTROLLER” på App Store eller Google Play.

AV SETUP GUIDE



”AV SETUP GUIDE” är en applikation som hjälper dig med kabelanslutningar mellan AV-mottagare och källenheter såväl som inställningar för AV-mottagare. Denna applikation leder dig genom de olika inställningar såsom högtalaranslutningar, anslutningar av TV och video-/ljudenheter och val av högtalarsystem.

Funktioner

- Anslutningsguide (högtalare, TV och video-/ ljudenheter)
- Installationsguide (YPAO inställningar och olika installationshjälp med illustrationer)
- Visning av bruksanvisning



För mer information, sök efter ”AV SETUP GUIDE” på App Store eller Google Play.

MusicCast CONTROLLER



MusicCast CONTROLLER Är ett program som tillåter dig att koppla en MusicCast kompatibel apparat till andra MusicCast kompatibla enheter i andra rum och spela upp dem samtidigt. Denna app gör det möjligt att använda den smarta telefonen eller annan mobilapparat i stället för fjärrkontrollen, för att enkelt välja musik såväl som att spela upp samt konfigurera enheten och MusicCast kompatibla apparater.

Funktioner

- Välja och spela upp olika innehåll
 - Spela upp musik från din mobilapparat
 - Välj en internetradiostation
 - Spela upp musik lagrad från mediaservrar (dator/NAS)
 - Spela upp musikfiler lagrade på en USB-lagringsenhet
- Drift och konfigurering av receiveern
 - Välj ingångskälla, justera volymen och stänga av ljudet
 - Välj bland ett brett utbud av funktioner för ljudbearbetning



För mer information, sök efter ”MusicCast CONTROLLER” på App Store eller Google Play.

Delarnas namn och funktioner

Det här avsnittet beskriver de olika delarna och deras funktioner på receivern.

Frontpanel

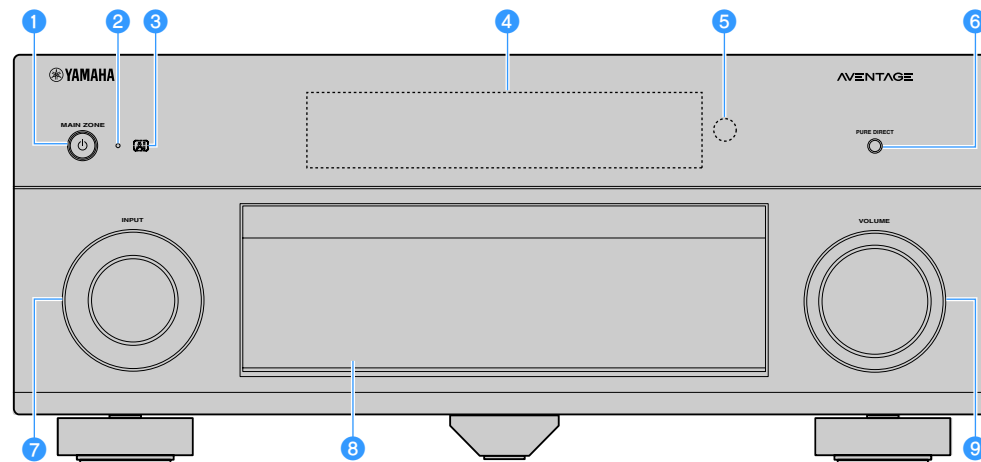

1 MAIN ZONE -knappen

Slår på/stänger (i standby-läge) i huvudzonen.



Zone2 kan slås på/av var och en för sig (s.96).

2 Indikator för vänteläge

Tänds under följande förutsättningar när receivern är i standby-läge.

- HDMI Control är aktiverad (s.124)
- HDMI Standby Through är aktiverad (s.125)
- Network Standby är aktiverad (s.127)
- Bluetooth-standby är aktiverad (s.129)

3 AI-indikator

Tänds när SURROUND:AI är aktiverad (s.61).

4 Frontpanelens display

Visar information (s.12).

5 Fjärrkontrollsensor

Tar emot fjärrkontrollsignaler (s.6).

6 PURE DIRECT -knappen

Aktiverar/inaktiverar Pure Direct (s.66).

7 INPUT -ratt

Väljer en ingångskälla.

8 Frontpanellucka

För att skydda kontroller och uttag (s.11).

9 VOLUME -ratt

Justerar volymen.

Öppna luckan på frontpanelen

När du ska använda kontroller eller uttag bakom frontpanelluckan, tryck lätt på nederdelen av luckan för att öppna den. Luckan ska vara stängd när kontroller eller uttag bakom frontpanelluckan inte används. (Var försiktig så du inte klämmer fingrarna.)

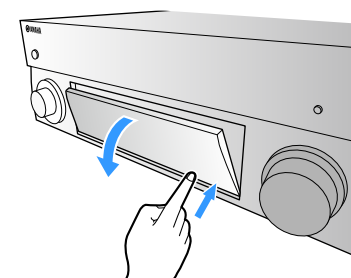

Insidan av frontpanelluckan

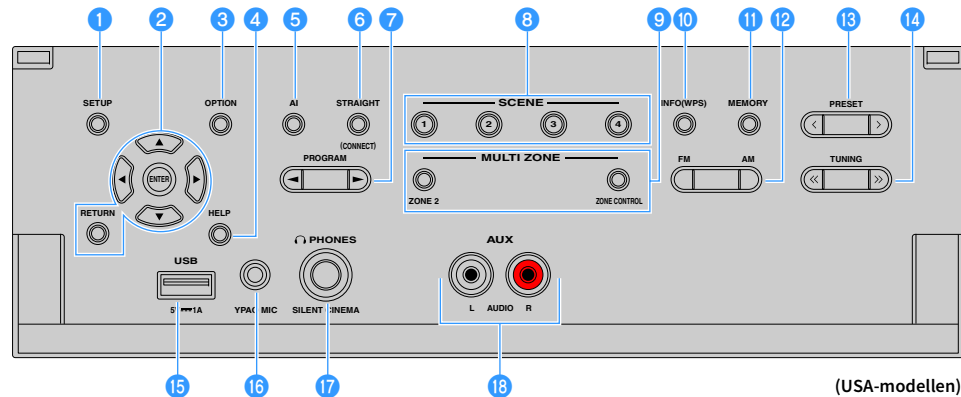

1 SETUP-knappen

Visar Setup-menyn på TV:n.

2 Knappar för navigering i menyer

Markörknappar: Välj en meny eller parameter.

ENTER: Bekräftar en vald post.

RETURN: Återgår till föregående skärm.

3 OPTION -knappen

Visar alternativmeny (s.101).

4 HELP-knappen

I skärmmenyn, visas beskrivningen av en term i markörläge på TV:n. Denna knapp aktiveras när ikonen "?" visas på skärmmenyn.

5 AI-knappen

Slår på/av SURROUND:AI läge (s.61).

6 STRAIGHT (CONNECT) -knappen

Aktiverar/inaktiverar läget för rak avkodning (s.65).

Anger MusicCast CONTROLLER registrering genom att hålla ned i 5 sekunder (s.57).

7 PROGRAM -knappar

Välj ett ljudprogram eller en surrounddeko (s.60).

8 SCENE -knappar

Välj tilldelad ingångskälla (inklusive den valda radiostationen eller innehåll när den är tilldelad), ljudprogram, och olika inställningar med en knapptryckning. Används också för att slå på receivern när den är i standby-läge (s.59).

9 MULTI ZONE -knappar

ZONE 2: Aktiverar/inaktiverar ljudutmatningen till Zone2 (s.96).

ZONE CONTROL: Ändrar zon (huvudzon eller Zone2) som styrs av knapparna och rattarna på frontpanelen (s.96).

10 INFO (WPS) -knappen

Väljer information som ska visas på frontpanelens display (s.99).

Anger den trådlösa nätverksinstallationens anslutning (WPS-tryckknapps-konfiguration) genom att hålla nedtryckt i 3 sekunder (s.53).

11 MEMORY -knappen

Registrerar FM/AM/DAB-stationer som förinställda stationer (s.68, s.71, s.76).

Registrerar USB-/nätverksinnehåll eller Bluetooth ingångskälla som genvägar (s.98).

12 FM och AM (med undantag modeller för Australien, Storbritannien, Europa, Mellanöstern och Ryssland)

Växla mellan FM och AM (s.67).

FM och DAB knappar (endast modeller för Australien, Storbritannien, Europa, Mellanöstern och Ryssland)

Växla mellan FM och DAB (s.71, s.67).

13 PRESET -knappar

Välj en förinställd FM/DAB radiostation (s.72, s.77) (modeller för Australien, Storbritannien, Europa, Mellanöstern och Ryssland) eller en förinställd FM/AM radiostation (s.69) (övriga modeller). Väljer ett USB-/nätverksinnehåll som genvägar (s.98).

14 TUNING -knappar

Välj önskad radiofrekvens (s.67).

15 USB -uttag

När du vill ansluta en USB-lagringsenhet (s.80).

16 YPAO MIC -uttag

För anslutning av den medföljande YPAO-mikrofonen (s.43).

17 PHONES -uttag

För anslutning av hörlurar.

18 AUX -uttag

För anslutning av enheter så som bärbara ljudspelare (s.37).

Frontpanelens display (indikatorer)

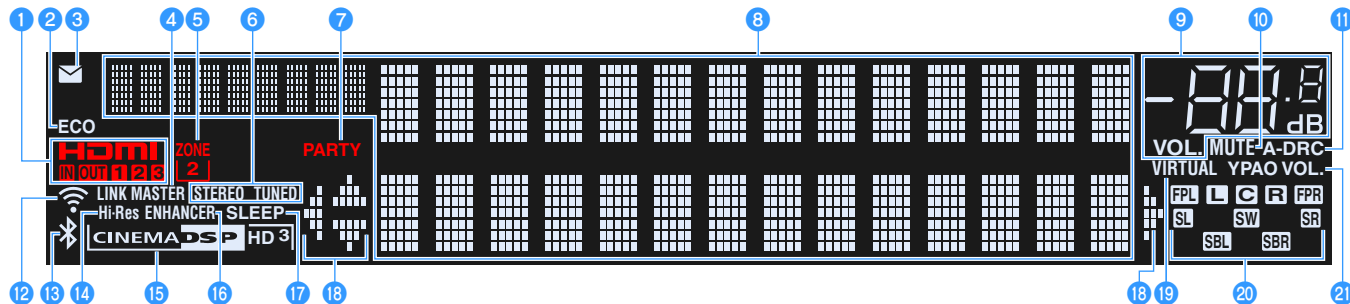

1 HDMI

Tänds när HDMI-signaler matas in eller ut.

IN

Tänds när HDMI-signaler matas in.

OUT1/OUT2/OUT3

Anger att HDMI OUT -uttag för närvarande matar ut en HDMI-signal

2 ECO

Tänds när receivern är i eco-läge (s.136).

3 Indikator för uppdatering av hård mjukvara

Tänds när en uppdatering av hård mjukvara finns tillgänglig via nätverket (s.142)

4 LINK MASTER

Tänds när receivern är huvudapparaten enligt MusicCast nätverk.

5 ZONE2

Tänds när Zone2 är aktiverad (s.96).

6 STEREO

Tänds när receivern tar emot en FM-radiosignal i stereo.

TUNED

Tänds när receivern tar emot en signal från en FM-radiostation (modeller för Australien, Storbritannien, Europa, Mellanöstern och Ryssland) eller en signal från en FM/AM-radiostation (övriga modeller).

7 PARTY

Tänds när receivern är i partyläget (s.97).

8 Informationsdisplay

Visar aktuell status (som ingångens och ljudlägets namn). Du kan växla mellan informationen genom att trycka på INFO (s.99).

9 Volymindikator

Visar aktuell volym.

10 MUTE

Blinkar när ljudet är tillfälligt dämpat.

11 A-DRC

Tänds när Adaptive DRC (s.103) är aktiverad.

12 Indikator för trådlöst LAN

Tänds när receivern är ansluten till ett trådlöst nätverk (s.51).



Denna indikator kan tändas när receivern läggs till i MusicCast-nätverk. För mer information, se "Lägga till receivern till MusicCast-nätverk" (s.57).

13 Bluetooth-indikator

Tänds när receivern är ansluten till en Bluetooth-apparat (s.79).

14 Hi-Res

Tänds när läget för hög upplösning (s.104) är aktiverad.

15 CINEMA DSP-indikator

"CINEMA DSP HD" tänds när CINEMA DSP (s.61) är aktiverad.

"CINEMA DSP HD 3" tänds när CINEMA DSP HD³ är aktiverad.

16 ENHANCER

Tänds när Compressed Music Enhancer (s.66) är aktiverad.

17 SLEEP

Tänds när insomningstimmern är aktiverad.

18 Markörindikatorer

Visar vilka av fjärrkontrollens markörknappar som för tillfället används.

19 VIRTUAL

Tänds när Virtual Presence Speaker (VPS) eller Virtual Surround Back Speaker (VSBS) (s.61), eller när bearbetning av virtuellt surroundljud (s.64) fungerar.

20 Indikator för högtalare

Indikerar de högtalarutgångar från vilka signaler matas ut.

L Framhögtalare (V)

R Främre högtalare (H)

C Centerhögtalare

SL Surroundhögtalare (V)

SR Surroundhögtalare (H)

SBL Bakre surroundhögtalare (V)

SBR Bakre surroundhögtalare (H)

FPL Främre närvarohögtalare (V)

FPR Främre närvarohögtalare (H)

SW Subwoofer

21 YPAO VOL.

Tänds när YPAO-volymen är aktiverad (s.103).

Bakpanel

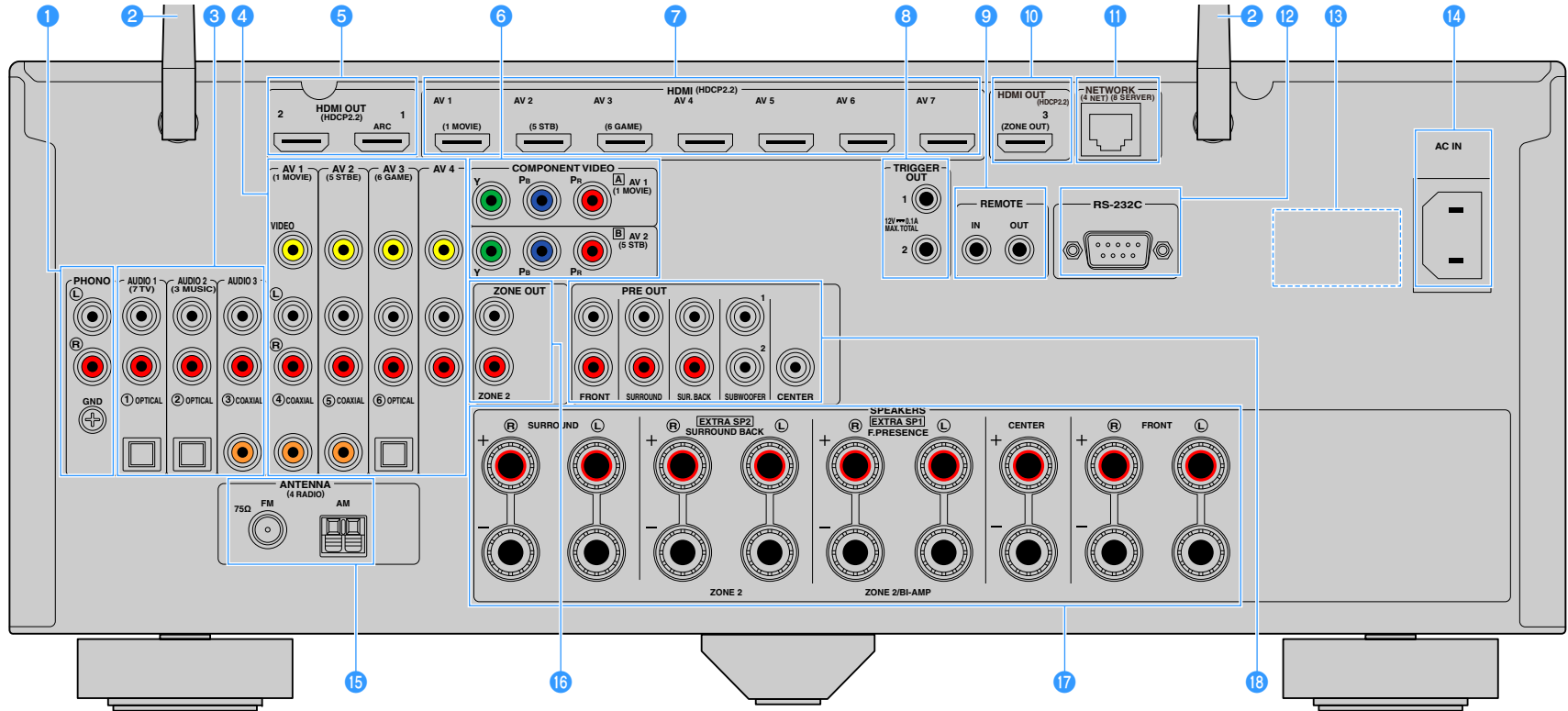

(USA-modellen)

* Områdena runt video-/ljudutgångarna är vitmarkerade på produkten för att förhindra felaktiga anslutningar.

1 PHONO -uttag

För anslutning till en skivspelare (s.36).

2 Trådlös antenn

För en trådlös (Wi-Fi) anslutning till ett nätverk (s.51) och en Bluetooth-anslutning (s.79).

3 AUDIO 1-3 -uttag

För anslutning till apparater med uppspelning av ljud och inmatning av ljudsignaler (s.36).

4 AV 1-4 -uttag

För anslutning till video-/ljudenheter och för inmatning av video-/ljudsignaler (s.34).

5 HDMI OUT 1-2-uttag

För anslutning till en HDMI-kompatibel TV och för utmatning av video-/ljudsignaler (s.32). Vid användning av ARC kan TV-ljudsignalerna också matas in via HDMI OUT 1 -uttaget.

6 COMPONENT VIDEO (AV 1-2) -uttag

För anslutning till video-/ljudapparater som stöder komponentvideo och för inmatning av video-/ljudsignaler (s.34).

7 HDMI (AV 1-7) -uttag

För anslutning till apparater som hanterar HDMI-uppspelning och för inmatning av video-/ljudsignaler (s.34).

8 TRIGGER OUT 1-2 -uttag

För anslutning till apparater som stöder triggerfunktionen (s.40).

9 REMOTE IN/OUT -uttag

För anslutning av en infraröd signalmottagare/-sändare med vars hjälp du kan styra mottagaren (receiver) och de övriga apparaterna från ett annat rum (s.94).

10 HDMI OUT 3 (ZONE OUT)-uttag

För anslutning till en HDMI-kompatibel enhet som används i Zon2 (s.94).

11 NETWORK -uttag

För anslutning till ett nätverk med en nätverkskabel (s.39).

12 RS-232C -kontakt

Detta är en utgång för utökad styrning för anpassad installation. Rådgör med återförsäljaren för närmare information.

13 VOLTAGE SELECTOR

(Endast modeller för Taiwan, Brasilien och Central- och Sydamerika)
Ställer omkopplaren i det läge som motsvarar den lokala nätspänningen (s.40).

14 AC IN -uttaget

För anslutning av den medföljande nätkabeln (s.40).

15 ANTENNA -uttag

För anslutning av radioantenn. (s.38).

16 ZONE OUT -uttag

För anslutning till den externa förstärkaren som används i Zone2 och för utmatning av ljud (s.93).

17 SPEAKERS-kontakter

För anslutning till högtalare (s.17).

18 PRE OUT -uttag

För anslutning till en subwoofer med inbyggd förstärkare (s.23) eller till en extern effektförstärkare (s.31).

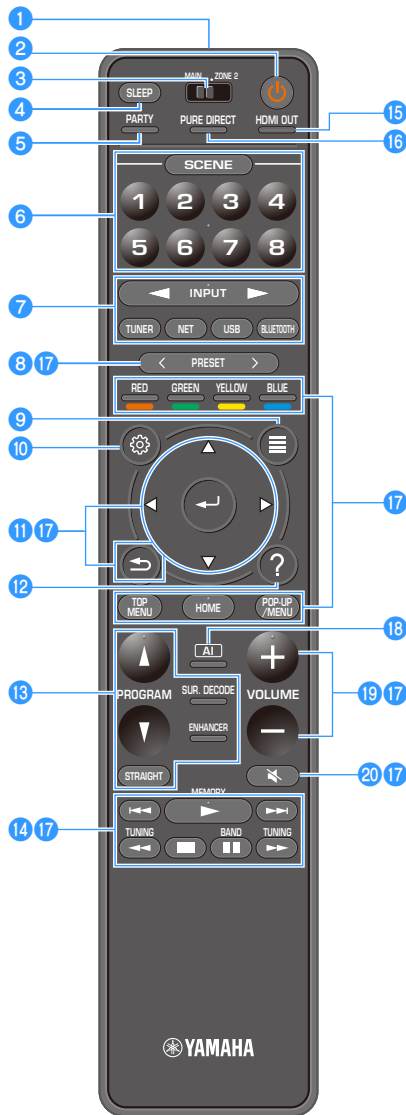

(USA-modellen)

1 Fjärrkontrollsignalsändare

Överför infraröda signaler.

2 (mottagarström) knapp

Slår på/av (i standby-läge) den valda zonen med MAIN/ZONE omkopplaren.

3 MAIN/ZONE2-omkopplare

Ändrar zonen som styrs via fjärrkontrollen (s.96).

4 SLEEP -knappen

Genom att trycka på denna knapp flera gånger anges tiden (120 min, 90 min, 60 min, 30 min, av), där receivern växlar till standby-läge.

5 PARTY -knappen

Slår på/stänger av partyläget (s.97).

6 SCENE -knappar

Växla med en knapptryckning mellan flera inställningar genom att använda funktionen SCENE. Slå också på receivern när den är i standby-läge (s.59).

7 Knappar för val av ingång

Välj en ingångskälla för uppspelning.



Tryck på NET upprepade gånger för att välja önskad nätverkskälla.

8 PRESET -knappar

Välj en förinställd FM/AM-radiostation (s.68).

Återkalla USB, Bluetooth, eller nätverksinnehåll som är registrerat som en genväg (s.98).

9 OPTION -knappen

Visar alternativmeny (s.101).

10 SETUP -knappen

Visar inställningsmeny (s.108)

11 Knappar för navigering i menyer

Styr menyn.

12 HELP -knappen

I skärmmenyn, visas beskrivningen av en term i markörläge på TV:n. Denna knapp aktiveras när ikonen "?" visas på skärmmenyn.

13 Knappar för ljudläge

Välj ett ljudläge (s.60).

14 Manövreringsknappar för uppspelning

Kontrollerar uppspelning av den externa apparaten.

15 HDMI OUT -knappen

Väljer HDMI OUT -uttag som ska användas för utmatning av video/ljud (s.58).

16 PURE DIRECT -knappen

Aktiverar/inaktiverar Pure Direct (s.66).

17 Knappar för manövrering av extern apparat

Låter dig utföra uppspelning när "Bluetooth" eller "NET" är vald som ingångskälla. Eller styr uppspelningen AV HDMI-kontrollerad kompatibel apparat för uppspelning (USB).



Apparater för uppspelning måste stödja HDMI-funktionen. Vissa kompatibla apparater med HDMI-funktion kan inte användas.

18 AI -knappen

Slår på/av SURROUND:AI läge (s.61).

19 VOLUME -knappar

Justera volymen.

20 MUTE -knappen

Stänger av ljudutmatningen.

FÖRBEREDELSE

Grundläggande inställningar

- 1 Anslutning av högtalare (s.17)**
- 2 Ansluta en TV och apparater för uppspelning (s.32)**
- 3 Anslutning av radioantennor (s.38)**
- 4 Anslutning av en nätverkskabel eller förberedelse av den trådlösa antennen (s.39)**
- 5 Ansluta andra apparater (s.40)**
- 6 Ansluta nätkabeln (s.40)**
- 7 Välja bildskärmsspråk (s.41)**
- 8 Konfigurerar de nödvändiga inställningar för högtalare (s.42)**
- 9 Optimera högtalarinställningarna automatiskt (YPAO) (s.43)**
- 10 Ansluta till en trådlös nätverksenhet (s.51)**
- 11 Anslutning till MusicCast -nätverk (s.57)**

Nu är alla förberedelser klara. Nu är det bara att njuta av filmer, musik, radio och annat innehåll med din receiver!

1 Anslutning av högtalare

Receivern har 7 inbyggda förstärkare. Du kan ansluta 2 till 9 högtalare och upp till 2 subwoofers för att optimera ljudet i rummet.

Du kan också optimera systemet med bi-amp-anslutningar, kanalutökning (med en extern effektförstärkare) eller flerzonskonfigureringar (s.26).

Observera

Som standard är receivern konfigurerad för högtalare på 8 ohm. Om du använder högtalare på 6 ohm, ska du ställa in receiverns högtalarimpedans till "6 Ω MIN". I det här fallet kan du också använda högtalare på 4 ohm som framhögtalare. Mer information finns i avsnittet "Ställa in impedansen för högtalare" (s.23).

Idealisk placering av högtalare

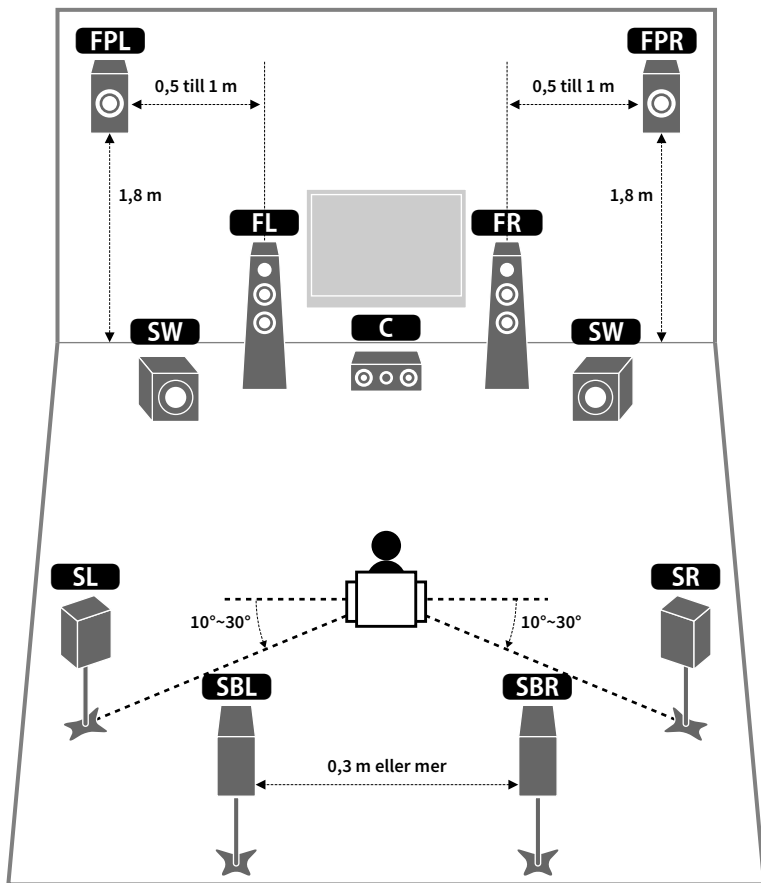

Respektive högtalares funktioner

Högtalartyp	Funktion
Främre (V/H) FL FR	Återger främre vänster/höger kanalljud (stereoljud).
Mitten C	Återger ljud för mittkanalen (som filmdialog och sång).
Surroundljud (V/H) SL SR	Återger surroundljud för vänster/höger kanal. Surroundhögtalare återger också ljud för den bakre surroundkanalen när det inte används några bakre surroundhögtalare.
Surroundljud bakre (V/H) SBL SBR	Återger bakre surroundljud för vänster/höger kanal.
Främre närvaroljud (V/H) FPL FPR	Återger CINEMA DSP effektljud eller ljud från höjkanaler av Dolby Atmos och DTS:X innehåll.
Subwoofer SW	Återger ljud från LFE-kanalen (lågfrekventa effekter) och förstärker basen från andra kanaler. Den här kanalen räknas som "0.1". Du kan ansluta 2 subwoofers till receivern och placera dem till höger och vänster (eller fram och bak) i rummet.



- Vi rekommenderar att du använder de främre närvarohögtalarna för att få full effekt från de tredimensionella ljudfälten. Emellertid skapar receivern Virtual Presence Speaker (VPS) med hjälp av fram-, mitt- och surroundhögtalarna för att kunna återge tredimensionella ljudfält, även när inga främre närvarohögtalare är anslutna (s.61).
- Använd "Idealisk placering av högtalare" (bilden till vänster) som referens. Du behöver inte placera högtalarna exakt som i det här diagrammet eftersom receiverns YPAO-funktion optimerar högtalarinställningarna (till exempel avstånden) automatiskt för din högtalarplacering.

Grundläggande högtalarkonfiguration

Om du inte tillämpar bi-amp-anslutningar, kanalexpansion (med hjälp av en extern förstärkare) eller konfigurationer av flera zoner, följ anvisningarna nedanför för att placera ut högtalarna i rummet och anslut dem till receivern.

Placering av högtalare i ditt rum

Placera högtalarna och subwoofern i rummet baserat på antalet högtalare. I det här avsnittet beskrivs exemplen med högtalarplaceringar.



- För att få ut full effekt av Dolby Atmos innehållet, rekommenderar vi att man använder ett högtalarsystem med en ★ markering. Emellertid kan du också spela upp Dolby Atmos innehåll med 7.1 systemet (med bakre surroundhögtalare).
- För att få ut full effekt av DTS:X innehållet, rekommenderar vi att man använder ett högtalarsystem med en ★ markering.
- (Om antalet kanaler) Till exempel, ”5.1.2” betecknar ”standard 5.1-kanal plus 2 för overhead högtalarkanaler”. Mer information om hur man placerar overhead högtalare (närvarohögtalare), se ”Layout för närvarohögtalare” (s.22).

7.1/5.1.2 system [★]

(använder både bakre surroundhögtalare och främre närvarohögtalare)

Det här högtalarsystemet skapar tillsammans med receivern ett mycket naturligt, tredimensionellt ljudfält, oavsett vad du lyssnar på.

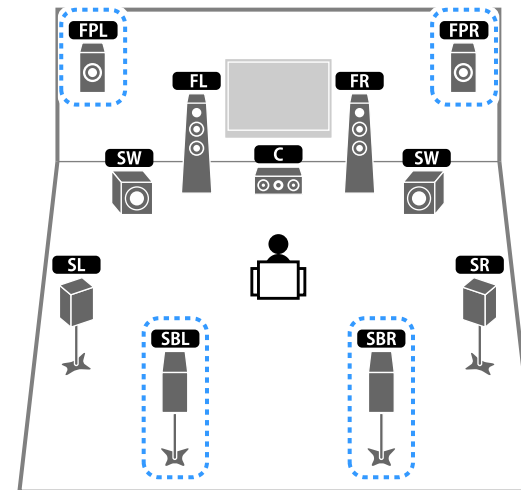

- De bakre surroundhögtalarna och de främre närvarohögtalarna matar inte ut ljud samtidigt. Receivern ändrar automatiskt de högtalare som ska användas, beroende på ingångssignalen och CINEMA DSP (s.61).
- När du använder de främre närvarohögtalare installerade på taket eller när man använder Dolby Enabled-högtalare som närvarohögtalare, konfigurera ”Layout (Front Presence)” inställningen i ”Setup” menyn innan du utför YPAO (s.42).

5.1.2 system [★] (användning av de främre närvarohögtalare)

Detta högtalarsystem använder de främre närvarohögtalarna för att skapa ett naturligt 3-dimensionellt ljudfält, och skapar också Virtual Surround Back Speaker (VSBS) med att använda surroundhögtalare för att lägga till en känsla av djup till det bakre ljudfältet. Detta system är lämpat för att avnjuta inte bara innehåll från 5.1-kanalljud, utan också 7.1-kanalljud.

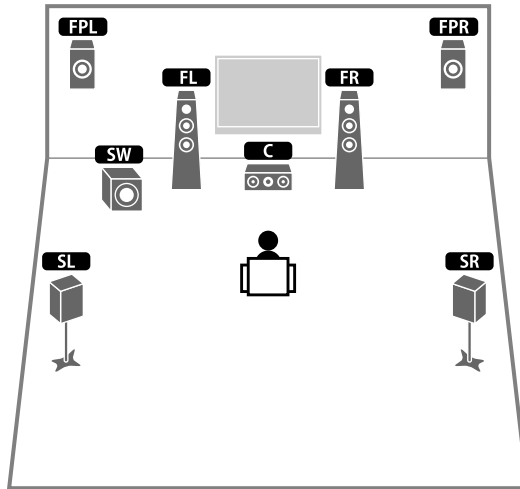

När du använder de främre närvarohögtalare installerade på taket eller när man använder Dolby Enabled-högtalare som närvarohögtalare, konfigurera "Layout (Front Presence)" inställningen i "Setup" menyn innan du utför YPAO (s.42).

7.1 system (användning av bakre surroundhögtalare)

Det här högtalarsystemet genererar Virtual Presence Speaker virtuella närvarohögtalare (VPS) med hjälp av fram-, mitt- och surroundhögtalarna för att skapa ett 3-dimensionella ljudfält, och tillåter dig att njuta av ett utökat surroundljud med hjälp av de bakre surroundhögtalarna.

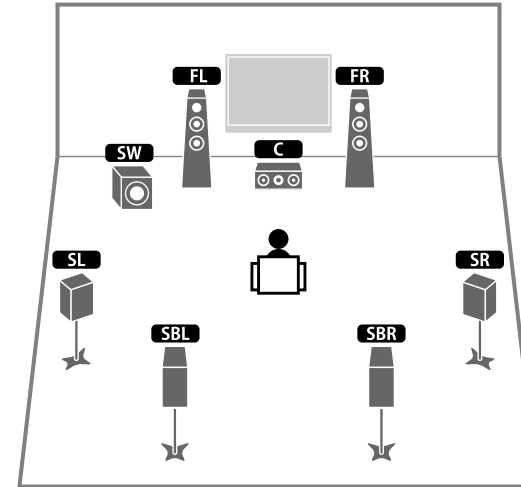

5.1 system

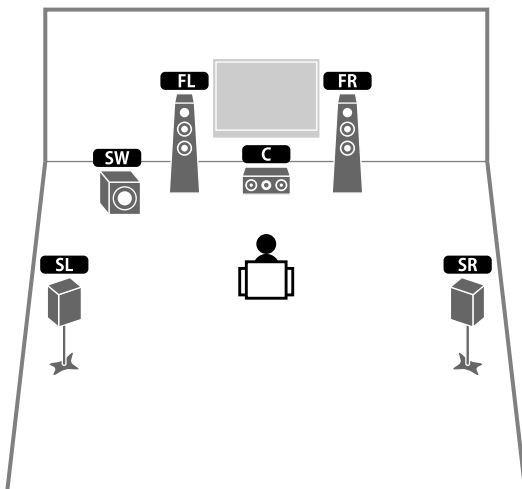

Du kan njuta av surroundljud även utan mitthögtalare (4.1 system).

5.1 system (framsidans 5.1-kanal) (användning av surroundhögtalare)

Vi rekommenderar att du använder det här högtalarsystemet, när du inte kan placera högtalarna på baksidan av rummet.

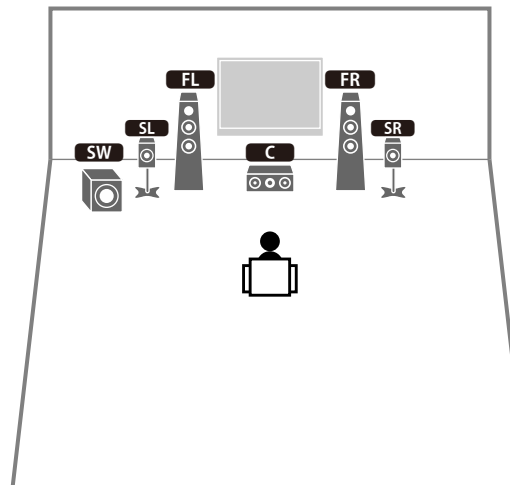

När man placerar surroundhögtalare på framsidan, ställ in "Layout (Surround)" i "Setup" menyn till "Front" innan man utför YPAO (s.42).

5.1 system (framsidans 5.1-kanalen)

(användning av de främre närvarohögtalare)

Vi rekommenderar att du använder det här högtalarsystemet, när du inte kan placera högtalarna på baksidan av rummet.

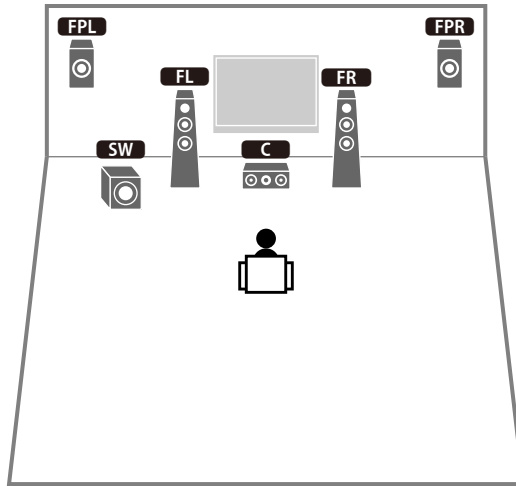

När du använder de främre närvarohögtalare installerade på taket eller när man använder Dolby Enabled-högtalare som närvarohögtalare, konfigurera ”Layout (Front Presence)” inställningen i ”Setup” menyn innan du utför YPAO (s.42).

2.1 system

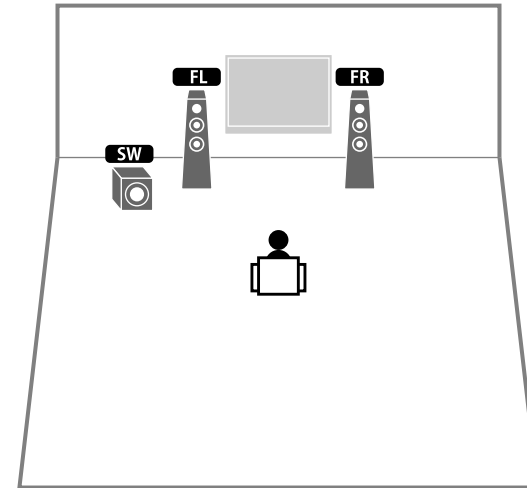

Lägg till mitthögtalaren om du vill konfigurera ett 3.1 system.

Layout för närvarohögtalare

Receivern har tre layoutmönster för närvarohögtalare (Front Height, Overhead och Dolby Enabled SP). Välj ett layoutmönster som passar din miljö för lyssnande (s.115).



Du kan njuta av Dolby Atmos, DTS:X eller Cinema DSP HD³ med valfritt layoutmönster.

Front Height

Installera närvarohögtalare på främre väggen.

De ger ett naturligt ljudfält med utmärkt koppling av vänster, höger, övre och nedre ljudutrymmen, och låter exceptionellt effektivt.

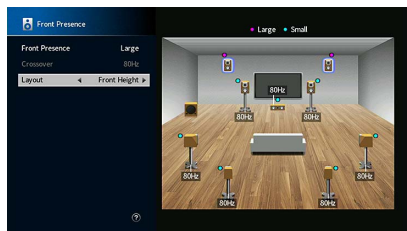

Overhead

Installera närvarohögtalare i taket ovanför platsen för lyssnande.

Den ger realistiska overhead ljudeffekter och ljudfält med utmärkt koppling av främre och bakre ljudutrymmen.

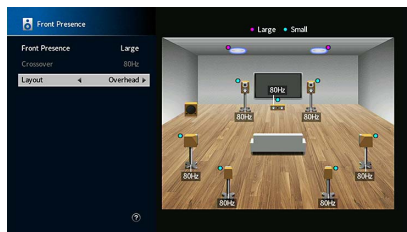

Mer information om platsen för installation av högtalare i tak, se "Anmärkningar om installation av takhögtalare" (s.22).

Dolby Enabled SP

Använd Dolby aktiverade högtalare som närvarohögtalare.

Den använder ljud som reflekteras från taket och låter dig njuta overhead ljud endast från högtalare som placeras på samma nivå som traditionella högtalare.



Placera Dolby Enabled speakers ovanpå eller nära de traditionella främre högtalarna. En Dolby Enabled speaker receiver kan integreras med en traditionell högtalare. För mer information, se bruksanvisningen för Dolby Enabled-högtalare.

Anmärkningar om installation av takhögtalare

Vid installation av närvarohögtalare i ett tak, installera dem precis ovanför platsen för lyssnande, eller taket mellan förlängningarna av de främre högtalarna och platsen för lyssnande.

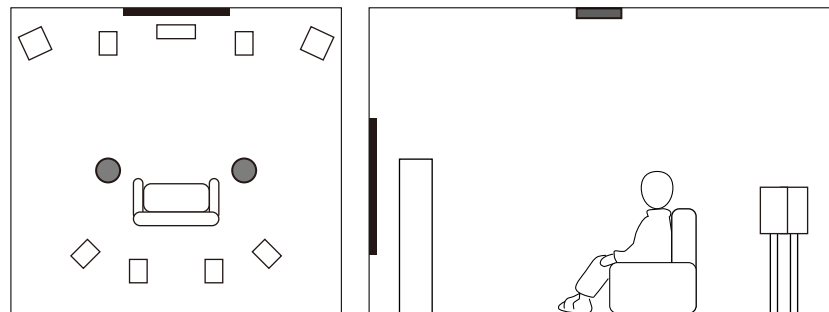

Observera

Var noga med att använda högtalare som är gjorda för användning i tak och vidta åtgärder mot eventuellt lossnande högtalare. Fråga en kvalificerad entreprenör eller försäljarpersonal för monteringsarbete.

■ Ställa in impedansen för högtalare

Som standard är receptorn konfigurerad för högtalare på 8 ohm. Vid användning av en 6-ohms högtalare för varje kanal, ställ in högtalarimpedansen på "6 Ω MIN". I det här fallet kan du också använda högtalare på 4 ohm som framhögtalare.

1 Innan du ansluter högtalarna ska du ansluta nätkabeln till ett vägguttag.

2 Medan du håller ned **STRAIGHT** på frontpanelen, tryck på **MAIN ZONE** .

MAIN ZONE  STRAIGHT

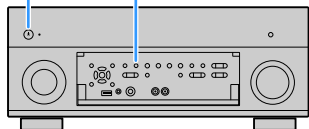

3 Kontrollera att "SPEAKER IMP." visas på frontdisplayen.



4 Tryck på **STRAIGHT** för att välja "6 Ω MIN".

5 Tryck på **MAIN ZONE**  för att ställa in receptorn i standby-läge och koppla bort strömkabeln från vägguttaget.

Nu kan du ansluta högtalarna.

■ Anslutning av högtalare

Anslut högtalarna som du har placerat ut i rummet till receptorn.

Var försiktig vid anslutning av högtalarkablar

Samla högtalarkablarna på en plats bort från receptorn när du vill undvika av misstag att tappa kabeltrådar in i receptorns insida som kan leda till en kortslutning eller fel på den.

Felaktig anslutning av högtalarkablarna kan orsaka kortslutning och även skada receptorn eller högtalarna.

- Innan du ansluter högtalarna ska du dra ut receptorns nätkabel från vägguttaget och stänga av subwoofern.
- Tvinna de blottade trådarna i högtalarkablarna ordentligt.

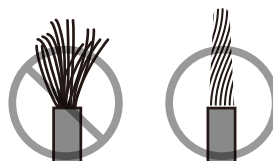

- Låt inte de blottade trådarna till högtalarkabeln koma i kontakt med varandra.

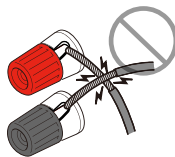

- Låt inte de blottade trådarna i högtalarkabeln komma i kontakt med receptorns metalldelar (bakre panel och skruvar).

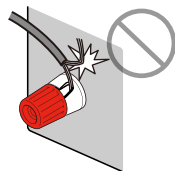

Om "Kontrollera SP-trådar" visas på frontdisplayen när receptorn är påslagen, stäng av receptorn, och kontrollera sedan högtalarkablarnas kortslutning.

Högtalare som kan anslutas

Högtalartyp	Högtalarsystem (antalet kanaler)		
	7.1/5.1.2	5.1	2.1
Främre (V/H) FL FR	●	●	●
Mitten C	●	●	
Surroundljud (V/H) SL SR	●	○*3	
Surroundljud bakre (V/H) SBL SBR	○*1		
Främre närvaroljud (V/H) FPL FPR	○*2	○*4	
Subwoofer SW	●	●	●

Om man har nio högtalare, kan man ansluta både bakre surroundhögtalare och främre närvarohögtalare. I detta fall, byter receivern automatiskt högtalare som ska användas, beroende på ingångssignalen och CINEMA DSP.

Om du har sju högtalare använder du två av dem som bakre surroundhögtalare (*1) eller främre närvarohögtalare (*2).

Om du har fem högtalare använder du två av dem som surroundhögtalare (*3) eller främre närvarohögtalare (*4).



- När du använder bakre surroundhögtalare, ska du se till att ansluta bakre vänster och höger surroundhögtalare. Användning av enbart en bakre surroundhögtalare avbröts.
- Du kan också ansluta upp till 2 subwoofers (med inbyggd förstärkare) till receivern.
- När man tillämpar denna högtalarkonfiguration, ställ in "Power Amp Assign" (s.113) till "Basic" (standard).
- Information om att förbättra högtalarljudet med en extern effektförstärkare (Hi-fi-förstärkare osv.) finns i "Ansluta en extern effektförstärkare", se "Anslutning av en extern effektförstärkare" (s.31).

Kablar som behövs för anslutning (finns i handeln)

Högtalarkablar (x antalet högtalare)



Ljudstiftkabel (två för att ansluta två subwoofers)



Bild över anslutningar

Referera till följande bild när du ansluter högtalarna till receivern.

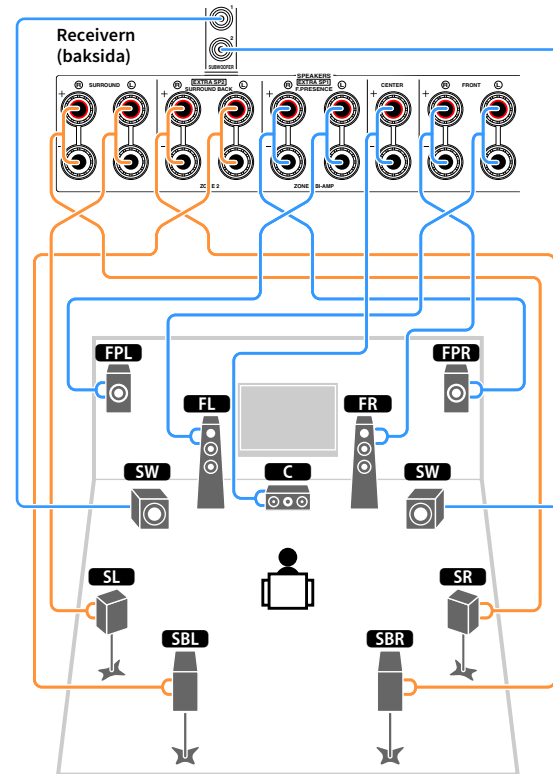

Ansluta högtalarkablar

Varje högtalarkabel har två ledare. Den ena ledaren används för att ansluta minuskontakten (-) på receivern till minuskontakten på högtalaren, och den andra används för anslutning av pluskontakterna (+). Om kablarna är färgade för att tydligt visa var de ska kopplas in ansluter du den svarta kabeln till minuskontakten och den andra kabeln till pluskontakten.

- 1 Skala bort cirka 10 mm av isoleringen från ändarna av högtalarkablarna och tvinna ihop de blottade trådarna.
- 2 Lossa högtalarkontakten.
- 3 För in de blottade trådarna på högtalarkabeln i öppningen på sidan (uppe till höger eller nere till vänster) av kontakten.
- 4 Dra åt utgången.

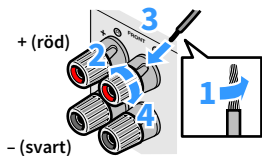

Använda en banankontakt

(Endast för USA, Kanada, Kina, Brasilien samt allmänna modeller)

- 1 Dra åt högtalarkontakten.
- 2 För in en banankontakt så långt det går i högtalarkontakten.

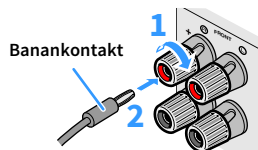

Ansluta subwoofern (med inbyggd förstärkare)

Anslut subwoofern med en ljudstiftkabel.

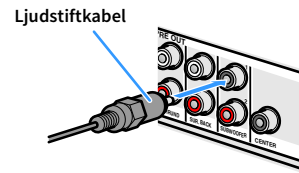

Avancerad högtalarkonfiguration

Förutom den grundläggande högtalarkonfigurationen (s.18), kan du också förbättra systemet med följande högtalarkonfigurationer.

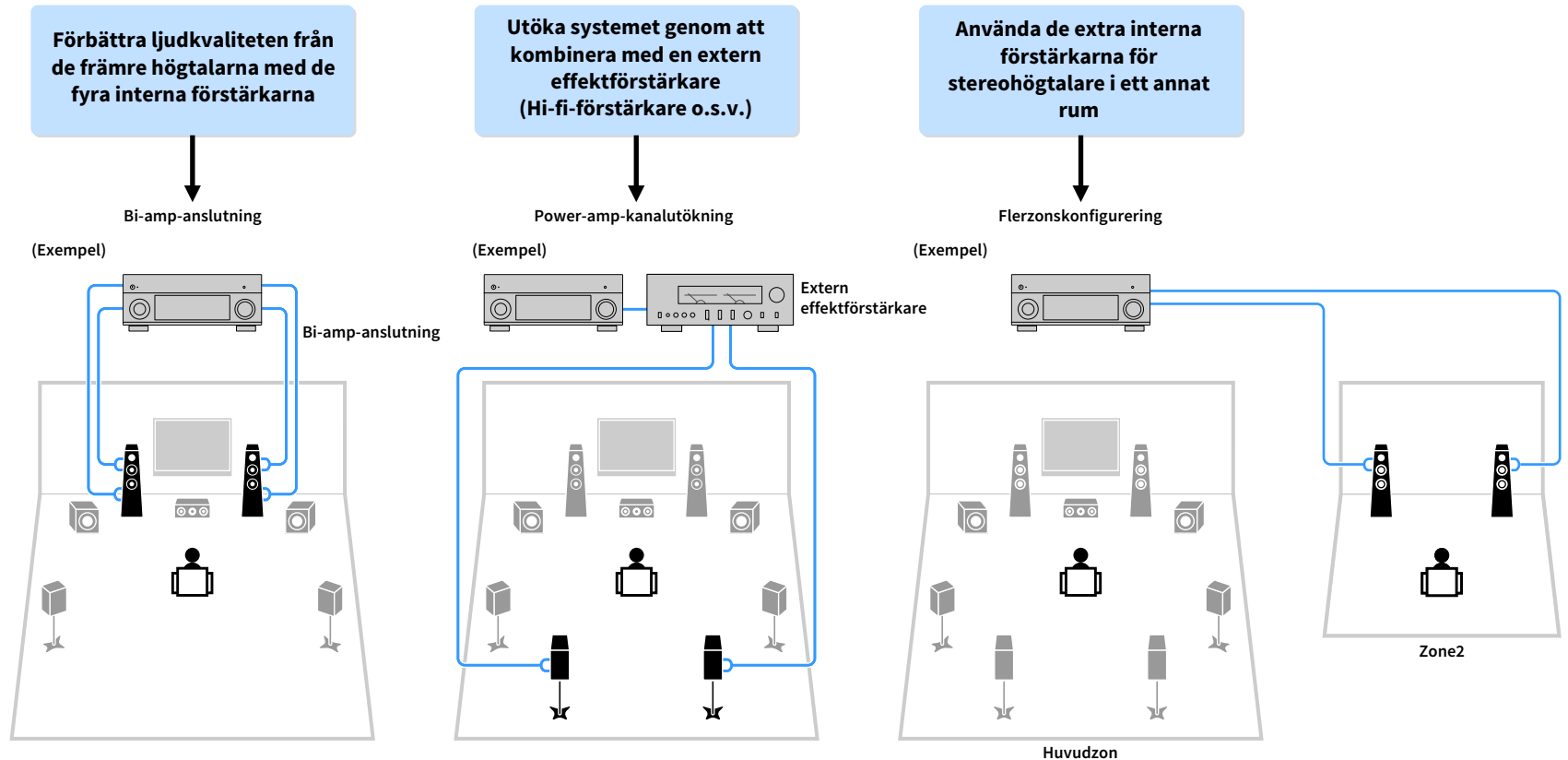

Tillgängliga högtalarkonfigurationer

Kanal för utmatning (max)	Bi-amp	Huvudzon		Flerzon	Power Amp Assign (s.113)	Sidan
		Bakre surroundljud/ främre närvaroljud	Extern effektförstärkare (krävs)			
7		Bakre surround		+1 (Zone2)	7.1 +1Zone	27
7		Främre närvaro		+1 (Zone2)	5.1.2 +1Zone	28
5	○				5.1 Bi-Amp	28
7	○	Bakre surround	Bakre surround		7.1 Bi-Amp [ext.SB]	29



När du använder någon av dessa konfigurationer måste du konfigurera "Power Amp Assign" inställningen på "Setup"-menyn (s.42).

7.1 +1Zone

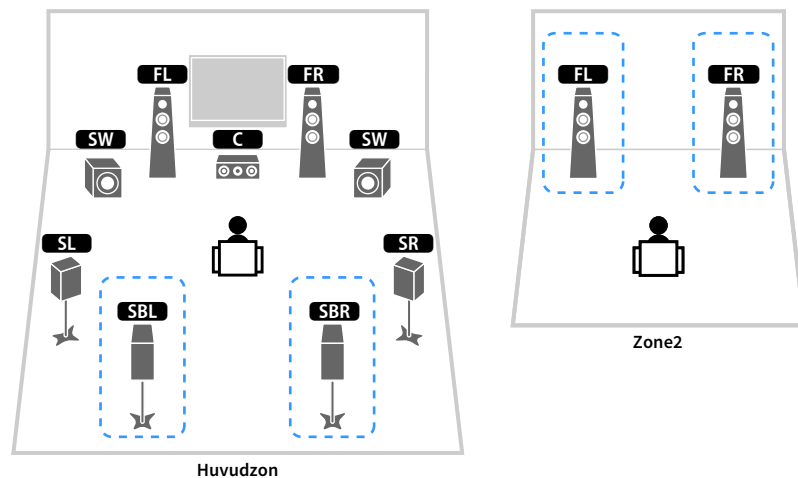

Högtalare	Anslut till
FL FR	FRONT
C	CENTER
SL SR	SURROUND
SBL SBR	SURROUND BACK
FPL FPR	(används inte)
SW	SUBWOOFER 1-2
Zone2-högtalare	EXTRA SP1



När Zone2 utgången är aktiverad (s.96), matar de bakre surroundhögtalarna i huvudzonen inget ljud.

5.1.2 +1Zone

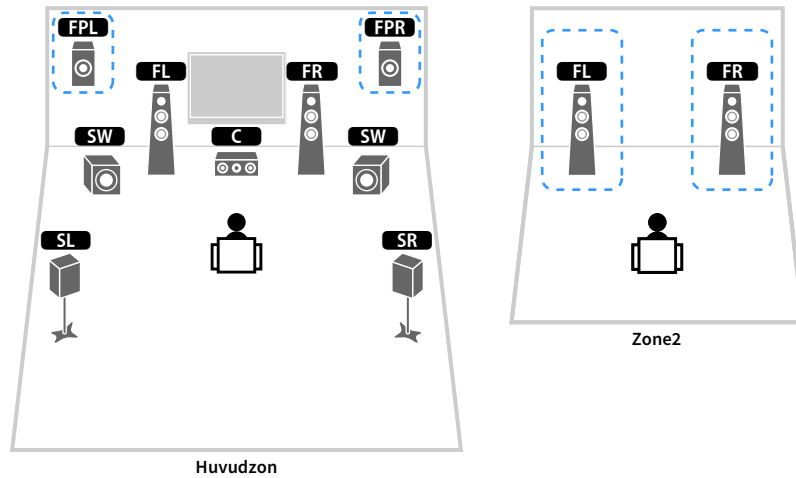

5.1 Bi-Amp

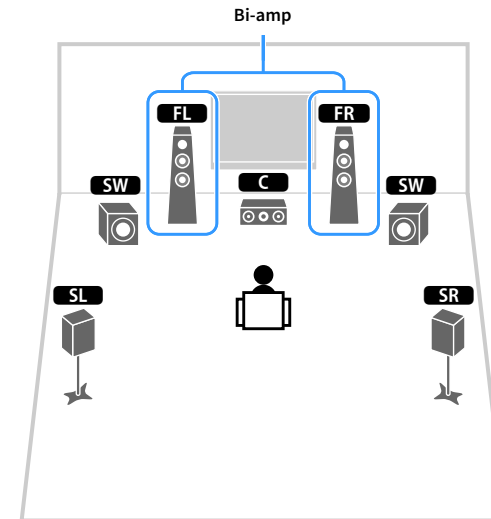

Högtalare	Anslut till
FL FR	FRONT
C	CENTER
SL SR	SURROUND
SBL SBR	(används inte)
FPL FPR	EXTRA SP1
SW	SUBWOOFER 1-2
Zone2-högtalare	EXTRA SP2

Högtalare	Anslut till
FL FR	FRONT och EXTRA SP 1 (bi-amp-anlutning)
C	CENTER
SL SR	SURROUND
SBL SBR	(används inte)
FPL FPR	(används inte)
SW	SUBWOOFER 1-2



När Zone2 utgången är aktiverad (s.96), matar de främre surroundhögtalarna i huvudzonen inget ljud.

7.1 Bi-Amp [ext.SB]

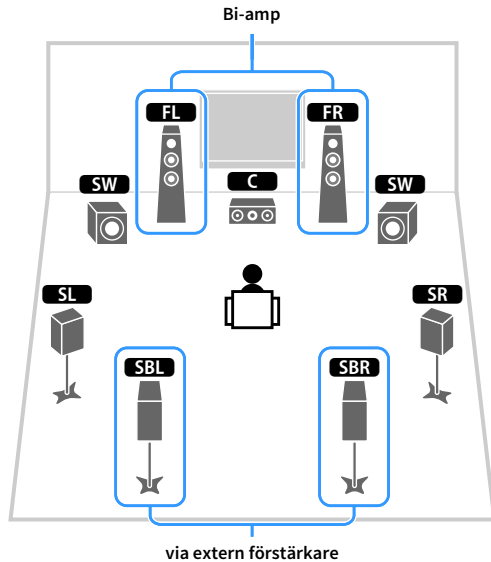

Högtalare	Anslut till
FL FR	FRONT och EXTRA SP 1 (bi-amp-anlutning)
C	CENTER
SL SR	SURROUND
SBL SBR	SUR.BACK (PRE OUT) via extern effektförstärkare
FPL FPR	(används inte)
SW	SUBWOOFER 1-2

Ansluta framhögtalare som stöder bi-amp-anlutningar

Om dina framhögtalare har bi-amp-anlutningar, ansluter du dem till, FRONT kontakterna och EXTRA SP1 kontakterna.

Om du vill aktivera bi-amp-funktionen konfigurerar du "Power Amp Assign" inställningen i "Setup" -menyn efter att du har kopplat in nätkabeln i ett vägguttag. (s.42).

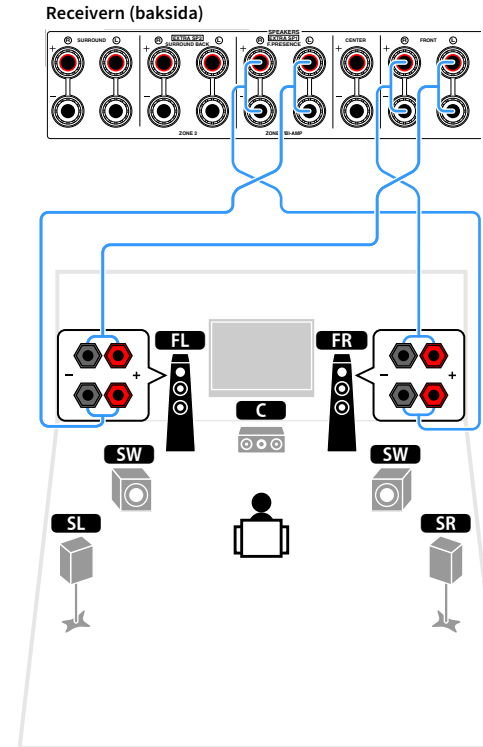

FRONT kontakterna och EXTRA SP1 kontakterna matar ut samma signaler.

Observera

Innan du gör några bi-amp-anlutningar tar du bort alla byglar eller kablar som kopplar samman ett baselement med ett diskantelement. Mer information finns i bruksanvisningen för högtalarna. Om inga bi-amp-anlutningar ska göras, kontrollerar du att byglarna eller kablarna är sammankopplade innan högtalarkablarna ansluts.

■ Ansluta Zone2 -högtalare

När du använder Zone2 -högtalare, anslut dem till EXTRA SP1 eller EXTRA SP2 kontakter.

För att utnyttja EXTRA SP kontakterna för Zone2 högtalarna, konfigurera "Power Amp Assign" inställningen i "Setup" -menyn efter att du har kopplat in nätkabeln i ett vägguttag. (s.42).



Du kan också ansluta Zone2 -högtalare via en extern förstärkare (s.93).

(när man använder bakre surroundhögtalare i huvudzonen)

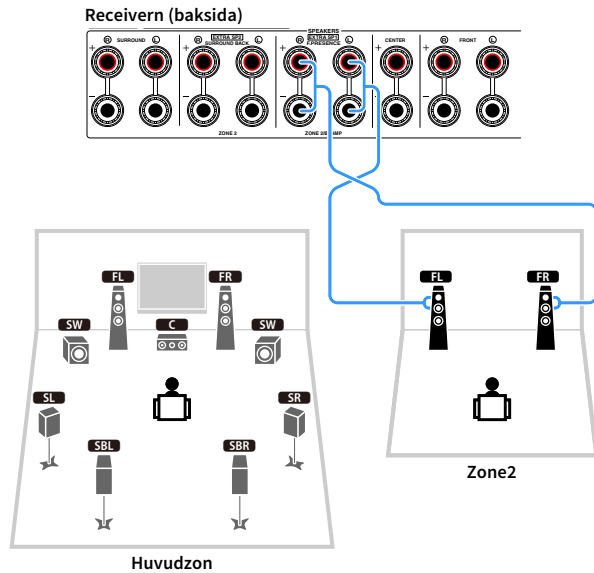

(när man använder främre närvarohögtalare i huvudzonen)

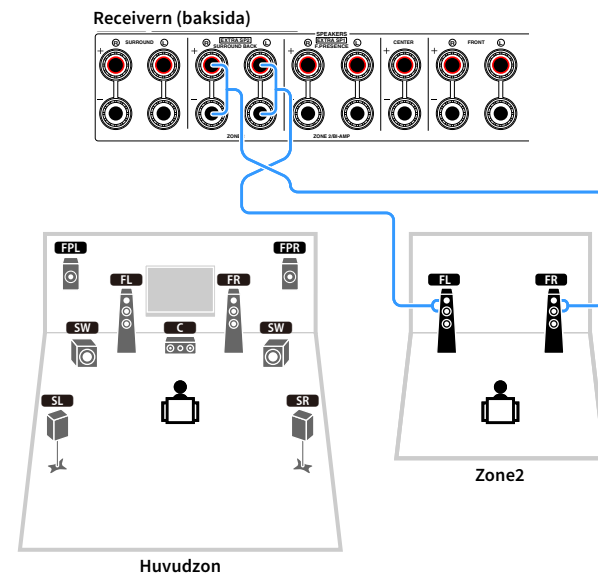

Anslutning av en extern effektförstärkare

När du ansluter en extern effektförstärkare (integrerad förstärkare) för att förbättra högtalarens ljudutgång, måste du ansluta ingångsuttagen på effektförstärkaren till PRE OUT -uttag på receivern. Samma kanalsignaler matas ut från PRE OUT -uttag som från de motsvarande SPEAKERS terminalerna.

Observera

- Undvik höga eller onormala ljud genom att försäkra dig om följande innan du ansluter.
 - Dra ur nätkabeln från receivern och stäng av den externa effektförstärkaren innan du ansluter dem.
 - Vid användning av PRE OUT -uttag, anslut inte högtalare till motsvarande SPEAKERS terminaler.
 - Om du använder en pre-main-förstärkare som inte har förbikoppling av volymkontroll skruvar du upp volymen på den pre-main-förstärkaren tillräckligt mycket och åtgärdar detta. I det fallet ska du inte ansluta andra apparater (förutom receivern) till pre-main-förstärkaren.

Receivern (baksida)

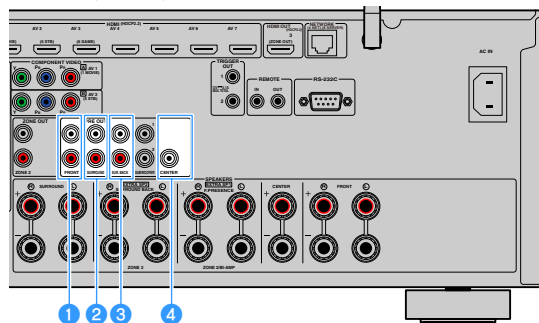

1 FRONT -uttag

Utmatning av framkanalsljud.

2 SURROUND -uttag

Utmatning av surroundkanalsljud.

3 SUR. BACK -uttag

Utmatning av bakre surroundkanalsljud.

4 CENTER -uttag

Utmatning av mittkanalsljud.

(Exempel)

Ansluta främre högtalare via en extern effektförstärkare

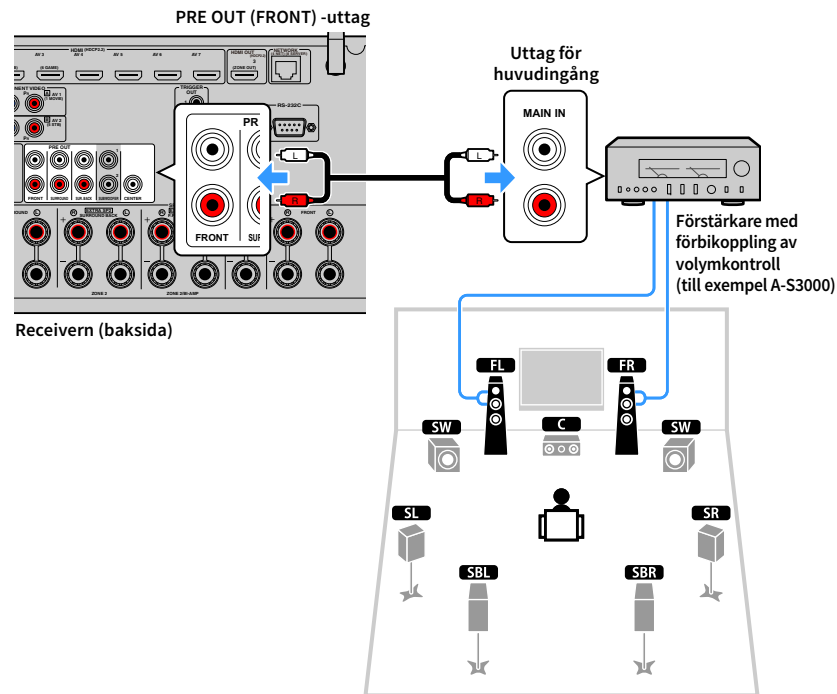

Om externa effektförstärkare

Vi rekommenderar att du använder effektförstärkare som uppfyller följande villkor.

- Med obalanserade ingångar
- Med förbikoppling av volymkontroll (eller utan volymkontrollkrets)
- Uteffekt: 100 W eller mera (6 till 8 Ω)

2 Ansluta en TV och apparater för uppspelning

Anslut en TV och uppspelningsapparater (video och ljud) till receivern.

Information om hur du ansluter en USB-lagringsenhet, se "Ansluta en USB-lagringsenhet" (s.80).

Ingångs-/utgångsuttag och kablar

Apparaten är utrustad med följande ingångs-/utgångsuttag. Förbered de kablar som matchar uttagen på dina apparater.

Video-/ljuduttag

För att mata ut/in video och ljudsignaler, använd följande uttag.

HDMI-uttag

Överför digital video och digitalt ljud via ett enda uttag. Använd en HDMI-kabel.



HDMI-kabel

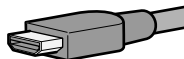

Använd en 19-stifts HDMI-kabel med HDMI-logotypen. Vi rekommenderar att en så kort kabel som möjligt används för att förhindra förhindra försämring av signalens kvalitet.



- Receiverns HDMI-uttag stöder HDMI-styrning Audio Return Channel (ARC), och 3D samt 4K Ultra HD egenskaper för videoöverföring.
- Använd HDMI-kablar av höghastighetstyp om du vill titta på 3D- eller 4K Ultra HD videor.

Video-uttag

När du endast ska mata in videosignaler, använd följande uttag.

COMPONENT VIDEO -uttag

Överför videosignaler separerade i tre delar: luminans (Y), blå krominans (Pb), och röd krominans (Pr). Använd en komponentvideokabel med tre kontakter.

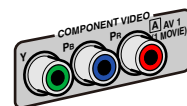

Komponentvideokabel

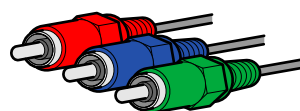

VIDEO -uttag

Överför analoga videosignaler. Använd en videostiftkabel.



Videostiftkabel

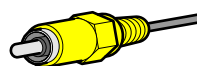

Ljuduttagen

För att endast mata in/ut ljudsignaler, använd följande uttag.

OPTICAL -uttag

Överför digitala ljudsignaler. Använd en digital optisk kabel. Ta bort skyddshatten (om det finns någon) innan kabeln används.



Digital optisk kabel



COAXIAL -uttag

Överför digitala ljudsignaler. Använd en digital koaxialkabel.



Digital koaxialkabel



AUDIO -uttag

Överför analoga stereoljudsignaler. Använd en stiftkabel (RCA-kabel).



Stiftkabel för stereo

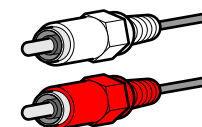

Ansluta en TV

Anslut en TV till receivern så att videoinmatning till receivern kan återges på en TV.

Du kan också spela upp TV-ljud på receivern.

HDMI-anslutning

Anslut TV:n till receivern med en HDMI-kabel och en ljudkabel (digital optisk kabel eller stereostiftkabel).



Du kan ansluta ytterligare en TV eller en projektor via HDMI OUT 2 -uttaget (s.33).

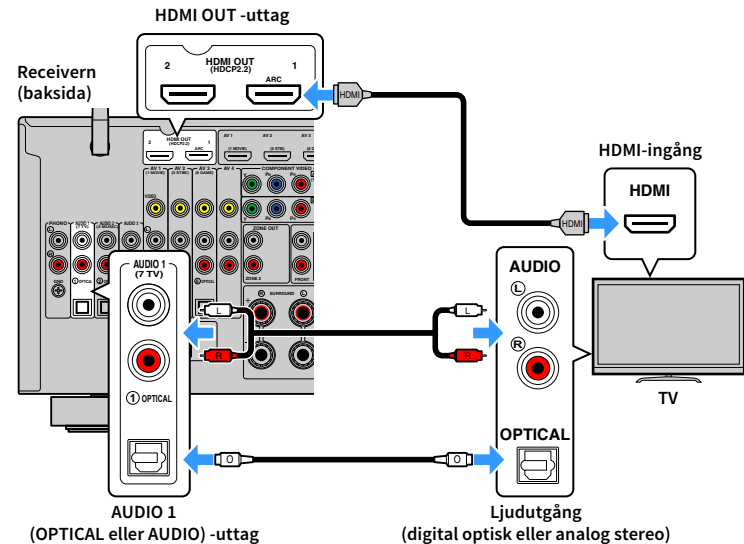

- Du ska inte göra en anslutning med ljudkabel mellan TV:n och receivern i följande fall:
 - Om din TV stöder Audio Return Channel (ARC)
 - Om du kommer att ta emot TV-sändningar endast från digitalbox
- Om du ansluter en TV som stöder HDMI-styrning till receivern via en HDMI-kabel kan du styra på-/avslagning av receivern och justera volymen med TV:ns fjärrkontroll.

För att kunna använda HDMI-styrning och ARC måste du konfigurera HDMI-inställningarna på receivern. Mer information om inställningarna finns ”Information på HDMI” (s.162).

Om Audio Return Channel (ARC)

- ARC gör att ljudsignaler kan överföras i båda riktningarna. Om du ansluter en TV som stöder ARC till receivern med en HDMI-kabel, kan du återge video/ljud till TV:n eller återge TV-ljud till receivern.
- Vid användning av ARC, ansluta en TV med en HDMI-kabel som har stöd för ARC.

Ansluta en annan TV eller en projektor

Om en andra TV eller projektor är ansluten till HDMI OUT 2-uttaget, kan du använda fjärrkontrollen för att slå på TV (eller projektor) som ska användas för att titta på videoklipp (s.58). Dessutom kan en TV, som är exempelvis placerad i zon 2 anslutas till HDMI OUT 3 (ZONE OUT)-uttaget på receivern (s.94).

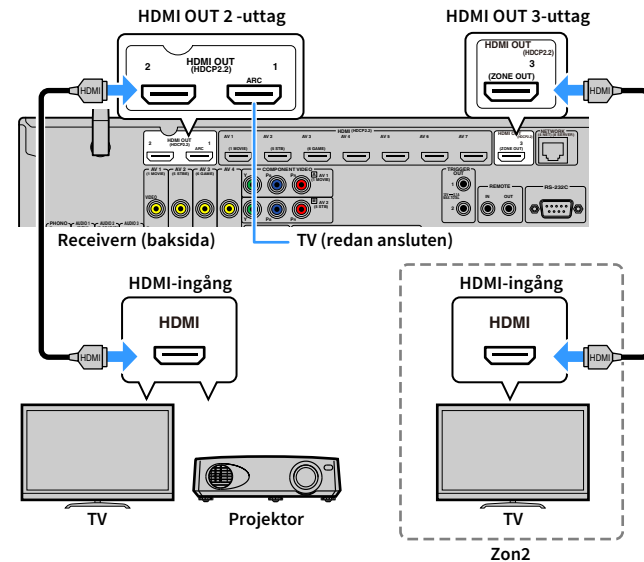

HDMI-funktionen är inte tillgänglig på HDMI OUT 2 och tredje uttaget.

Ansluta videoapparater (t.ex. BD/DVD-spelare)

Anslut videoapparater, som BD/DVD-spelare, digitalboxar och spelkonsoler, till receptorn. Beroende på vilka video-/ljudutgångar som finns på din videoapparat väljer du någon av följande anslutningar. Du rekommenderas att använda en HDMI-anslutning om videoapparaten har en HDMI-utgång.



Följande förklaring utgår från att du inte har ändrat "Input Assignment" inställningen (s.132) i "Setup" -menyn. Vid behov kan du tilldela COMPONENT VIDEO (A, B), COAXIAL (C, D, E) and OPTICAL (F, G, H) -uttag till en annan ingångskälla.



Om du använder mer än en ljudanslutning för en ingångskälla bestäms ljudsignalen som spelas upp på receptorn baserat på "Audio Select" inställningen (s.105) i "Option" -menyn.

HDMI-anslutning

Anslut en videoapparat till receptorn med en HDMI-kabel.

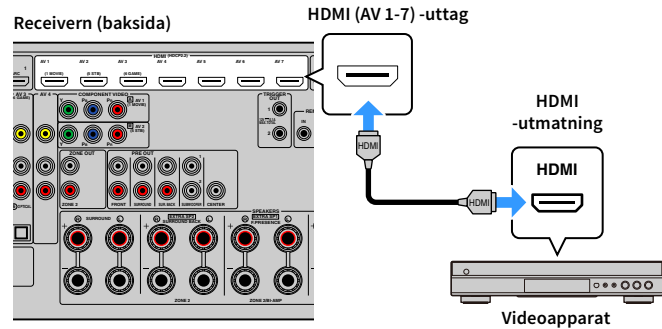

Komponentvideoanslutning

Anslut en videoapparat till receptorn med en komponentvideokabel och en ljudkabel (en digital koaxialkabel, en digital optisk kabel eller en stereostiftkabel). Välj en uppsättning ingångsuttag (på receptorn) beroende på vilka ljudutgångar din videoapparat har.

Utgångsuttag på en videoapparat		Ingångsuttag på receptorn
Video	Ljud	
Komponentvideo	Digital koaxial	AV 1-2 (COMPONENT VIDEO + COAXIAL)
	Analog stereo	AV 1-2 (COMPONENT VIDEO + AUDIO)

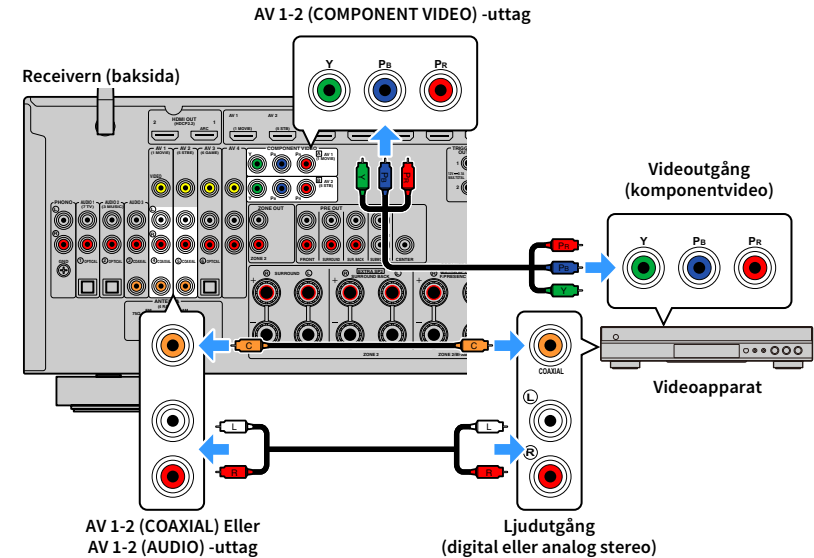

När du vill ansluta en videoapparat till receptorn med en komponentvideokabel och en digital optisk kabel använd "Input Assignment" (s.132) i "Setup" menyn för att tilldela COMPONENT VIDEO och OPTICAL uttagen till samma ingångskälla.

Kompositvideoanslutning

Anslut en videoapparat till receiveern med en videostiftkabel och en ljudkabel (antingen en digital koaxialkabel, en digital optisk kabel eller en stereostiftkabel). Välj en uppsättning ingångsuttag (på receiveern) beroende på vilka ljudutgångar din videoapparat har.

Utgångsuttag på en videoapparat		Ingångsuttag på receiveern
Video	Ljud	
Kompositvideo	Digital koaxial	AV 1-2 (VIDEO + COAXIAL)
	Digital optisk	AV 3 (VIDEO + OPTICAL)
	Analog stereo	AV 1-4 (VIDEO + AUDIO)

Receiveern (baksida)

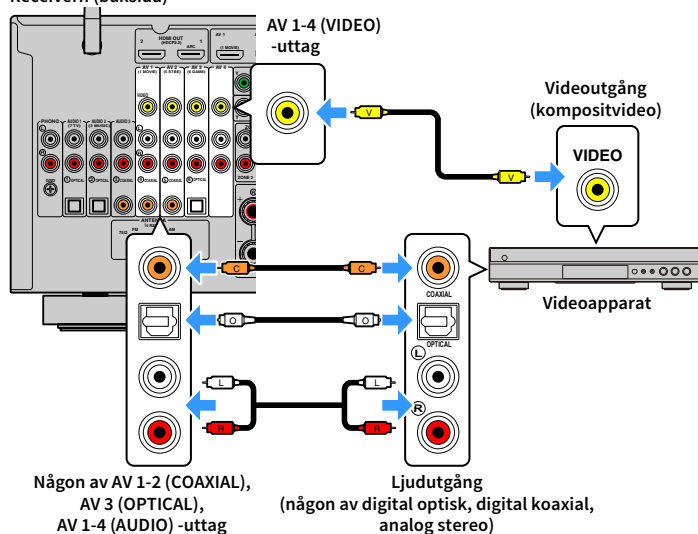

Ansluta ljudenheter (t.ex. CD-spelare)

Ansluta ljudenhet som CD-spelare och en skivspelare till receiveern. Beroende på vilka ljudutgångar som finns på din ljudenhet väljer du någon av följande anslutningar.



Följande förklaring utgår från att du inte har ändrat "Input Assignment" inställningen (s.132) i "Setup" -menyn. Om så skulle behövas kan du tilldela COAXIAL (Ⓢ, Ⓣ, Ⓤ) och OPTICAL (Ⓛ, Ⓜ, Ⓨ) -uttag till en annan ingångskälla.



Om du använder mer än en ljudanslutning för en ingångskälla bestäms ljudsignalen som spelas upp på receiveern baserat på "Audio Select" inställningen (s.105) i "Option" -menyn.

Utgångsuttag för ljud på ljudenheten	Ingångsuttag för ljud på receiveern
Digital koaxial	AV 1-2 (COAXIAL) AUDIO 3 (COAXIAL)
Digital optisk	AV 3 (OPTICAL) AUDIO 1-2 (OPTICAL)
Analog stereo	AV 1-4 (AUDIO) AUDIO 1-3 (AUDIO)
Skivspelare (PHONO)	PHONO

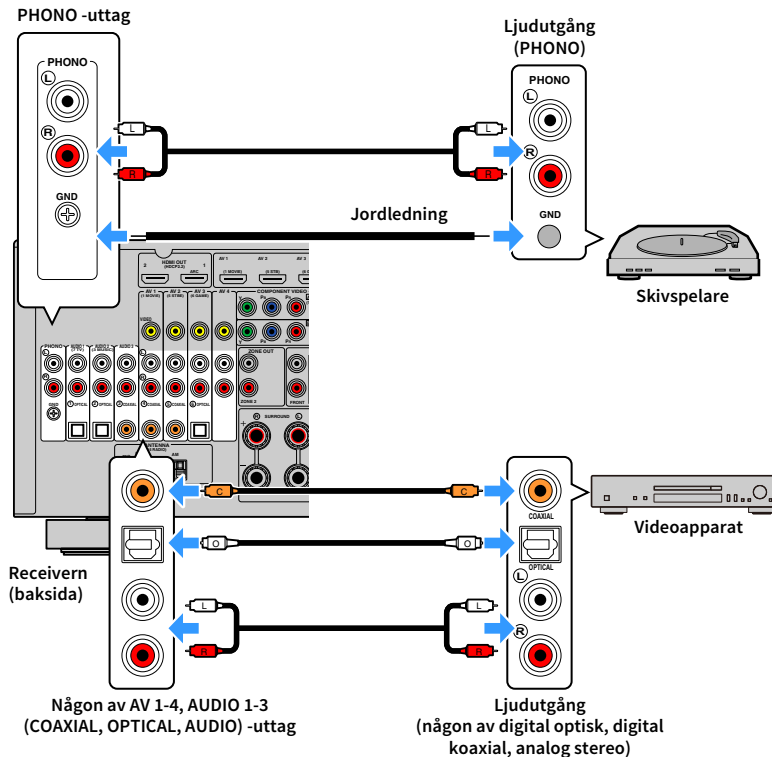

Någon av AV 1-4, AUDIO 1-3
(COAXIAL, OPTICAL, AUDIO) -uttag

Ljudutgång
(någon av digital optisk, digital
koaxial, analog stereo)

När du ansluter en skivspelare

- PHONO uttaget för receiveern är kompatibel med en MM-pickup. Använd en tillsatstransformator om du vill ansluta skivspelaren med en MC-pickup med låg utsignal.
- Signalbrus kan minskas om du ansluter skivspelaren till receiveerns GND-utgång.

Ansluta till uttagen på frontpanelen

AUX-uttagen är praktiska för tillfällig anslutning till en enhet för ljuduppspelning.

Använd stereostiftkablar för att ansluta en ljudenhet (till exempel en CD-spelare) till enheten.

Mer information om hur du ansluter en USB-enhet till USB-uttaget finns i ”Ansluta en USB-lagringsenhet” (s.80).



Innan du gör anslutningar, stoppa uppspelningen på enheten och skruva ner volymen på enheten.

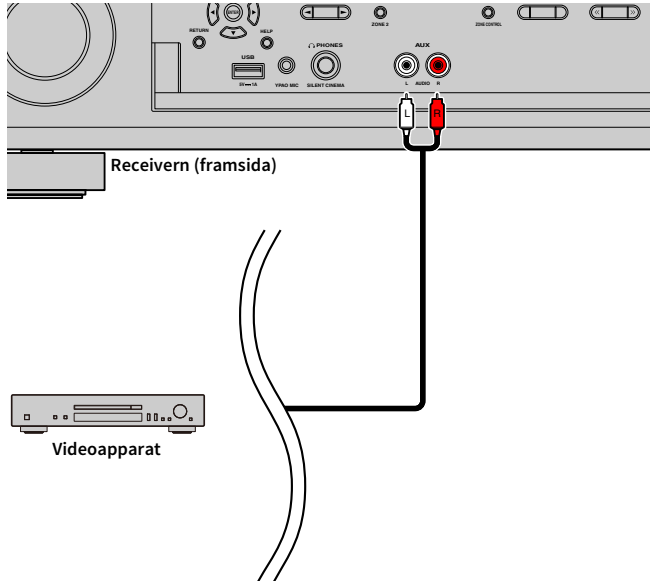

Om du väljer ”AUX” som ingångskälla genom att trycka på INPUT, kommer ljudet som spelas upp på apparaten att matas ut från receivern.

3 Anslutning av radioantenn

Anslut de medföljande radioantennerna till receivern.

FM/AM-antenn (med undantag av modeller för Australien, Storbritannien, Europa, Mellanöstern och Ryssland)

Anslut de medföljande FM/AM-antennerna till receivern.

Fäst änden på FM-antennen på en vägg och placera AM-antennen på en platt yta.

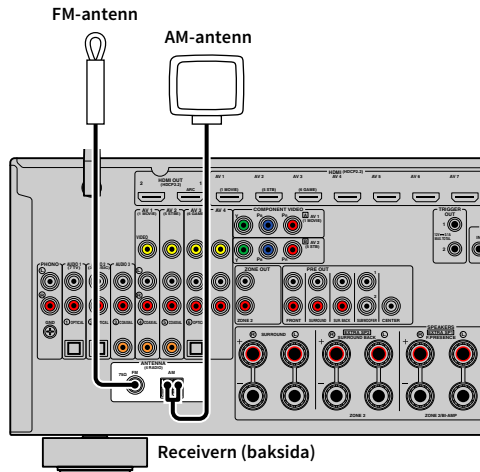

Montera AM-antennen

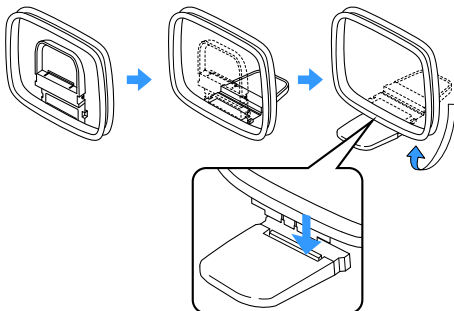

Ansluta AM-antennen

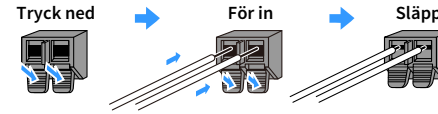

- Rulla bara så mycket som behövs av antennkabeln från AM-antennen.
- Kabeln till AM-antennen har ingen polaritet.

DAB/FM-antenn (med undantag av modeller för Australien, Storbritannien, Europa, Mellanöstern och Ryssland)

Anslut den medföljande DAB/FM antennen till receivern och fäst antennen ändar på en vägg.

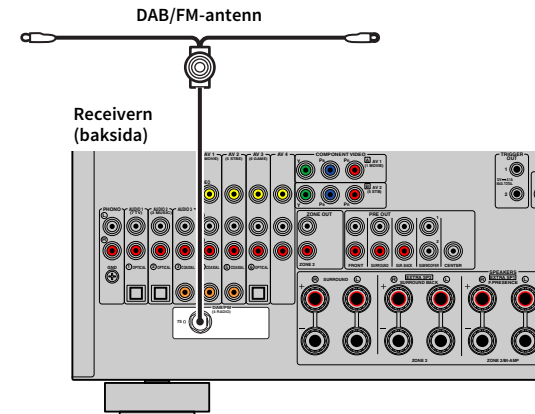

- Antennen ska rätas ut horisontellt.
- Om du inte kan få en bra mottagning på radion, justerar du riktningen på DABFAM-antennen.

4 Anslutning av en nätverkskabel eller förberedelse av den trådlösa antennen

Anslut receptorn till en router (åtkomstpunkt) med en nätverkskabel, eller förbered den medföljande trådlösa antennen för att upprätta en trådlös nätverksanslutning.

Du kan lyssna på Internet-radio eller spela upp musikfiler som finns lagrade på mediaservrar, till exempel datorer och Network Attached Storage (NAS), på receptorn.

Anslutning av nätverkskabeln

Anslut receptorn till routern med en kommersiellt tillgänglig STP-nätverkskabel (CAT-5 eller högre rak kabel).

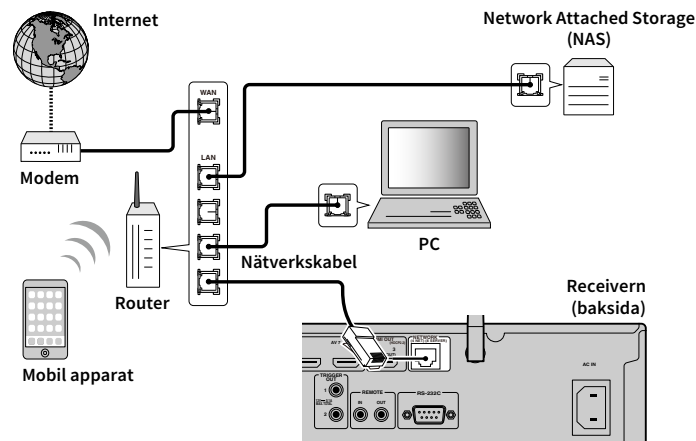

- Om du vill använda en trådbunden (nätverkskabel) anslutning, när en trådlös anslutning har gjorts, ange "Network Connection" (s.126) i "Setup"-menyn till "Wired".
- Om du använder en router som har stöd för DHCP tilldelas receptorn automatiskt nätverksparametrar (IP-adress m.m.) utan att du behöver konfigurera några nätverksinställningar. Du behöver bara konfigurera nätverksinställningarna om routern inte har stöd för DHCP, eller om du vill konfigurera nätverksparametrarna manuellt (s.126).
- Du kan kontrollera om nätverksparametrar (såsom IP-adress m.m.) har korrekt tilldelats receptorn i "Information" (s.117) i "Network"-menyn.



- Vissa säkerhetsprogram installerade på datorn eller brandväggsinställningarna för dina nätverksenheter (t.ex. en router) kan blockera receptorns åtkomst till nätverksenheter eller Internet. Konfigurera i sådana fall säkerhetsprogrammen eller brandväggsinställningarna på lämpligt sätt.
- Varje server måste vara ansluten till samma undernät som receptorn.
- Om du vill använda tjänsten via Internet rekommenderas att du har en bredbandsanslutning.

Förbered den trådlösa antennen

Om du vill upprätta en trådlös nätverks- och Bluetooth-anslutning, ska du ställa den trådlösa antennen rakt upp.

För information om hur du ansluter receptorn till en trådlös nätverksenhet, se "Ansluta till en trådlös nätverksenhet" (s.51).

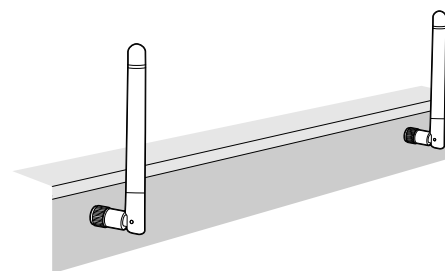

Använd inte överdrivet våld mot antennen. Det kan skada den.

5 Ansluta andra apparater

Anslutning av en apparat som är kompatibel med triggerfunktionen

Anslutning av en apparat som är kompatibel med triggerfunktionen

Med triggerfunktionen kan du styra en extern apparat tillsammans med manövreringen av receivern (till exempel slå på/av och val av ingång). Om du har en Yamaha-subwoofer som stöder en systemanslutning eller en apparat med ett ingångsuttag för trigger, kan du använda triggerfunktionen genom att ansluta den externa apparaten till ett av TRIGGER OUT -uttag med en enkanalig mini-plugg-kabel.

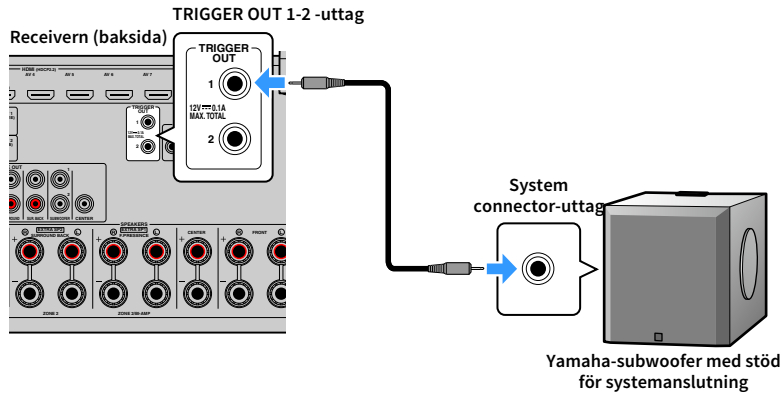

Du kan konfigurera triggerfunktionsinställningarna i "Trigger Output1" och "Trigger Output2" (s.135) i "Setup"-menyn.

6 Ansluta nätkabeln

Innan du ansluter nätkabeln (Endast modeller för Taiwan, Brasilien, Central- och Sydamerika)

Ställ in strömställarläget för VOLTAGE SELECTOR enligt den lokala nätspänningen. Spänningar är växelström 110–120/220–240 V, 50/60 Hz.



Se till att du ställer in VOLTAGE SELECTOR av receivern INNAN du ansluter nätkabeln till ett vägguttag. Felaktig inställning av VOLTAGE SELECTOR kan orsaka skada på receivern och skapa en potentiell brandrisk.

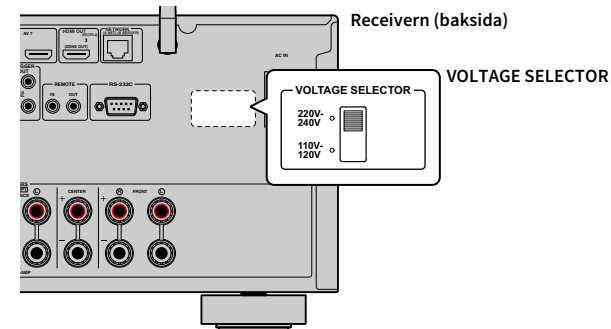

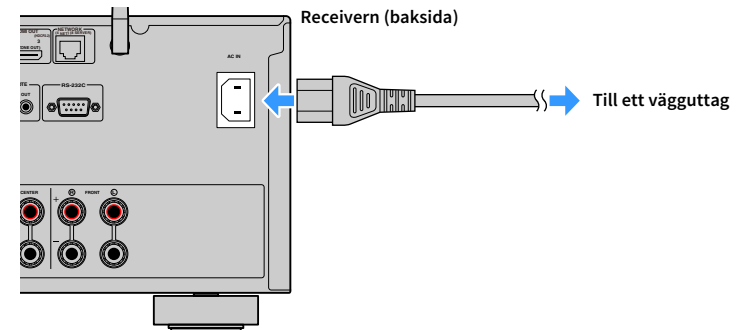

När alla anslutningarna är klara ansluter du den medföljande nätkabeln till receivern och sedan till ett vägguttag.



7 Välja bildskärmspråk

Välj något av språken engelska (standard), japanska, franska, tyska, spanska, ryska, italienska eller kinesiska som bildskärmspråk.

- 1 Tryck på  (mottagarström) för att slå på receivern.
- 2 Slå på TV:n och växla TV-ingången för visning av video från receivern (HDMI OUT -uttag).
- 3 Tryck på  Om du slår på receivern för första gången, visas meddelandet angående nätverksinställningarna. För nu, tryck på RETURN och fortsätt till steg 3.
- 3 Tryck på **SETUP**.
- 4 Använd markörknapparna för att välja "System" och tryck på **ENTER**.

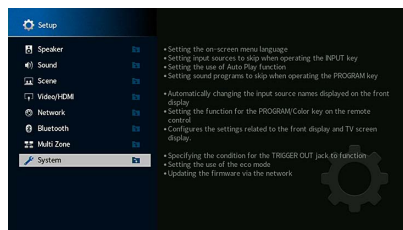

- 5 Använd markörknapparna för att välja "Language" och tryck på **ENTER**.

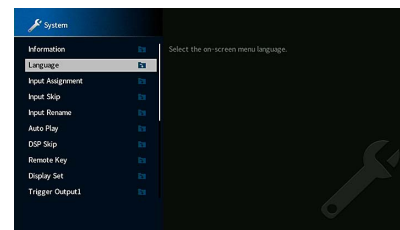

- 6 Använd markörknapparna för att välja önskat språk.

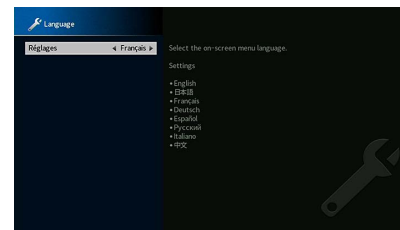

- 7 För att avsluta menyn, tryck på **SETUP**.



Information på frontpanelens display visas bara på engelska.

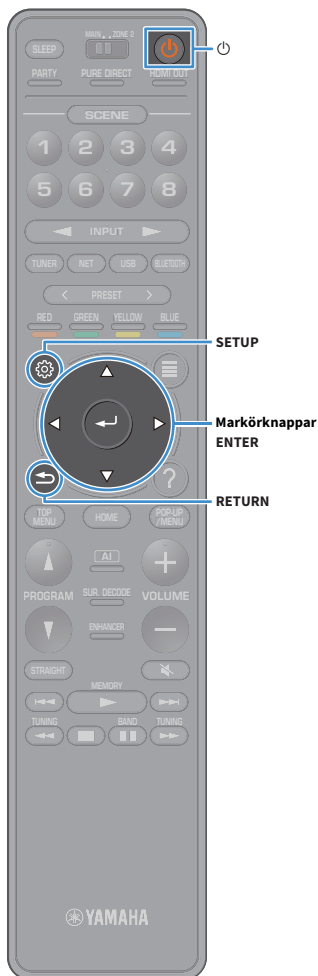

8 Konfigurerar de nödvändiga inställningar för högtalare.

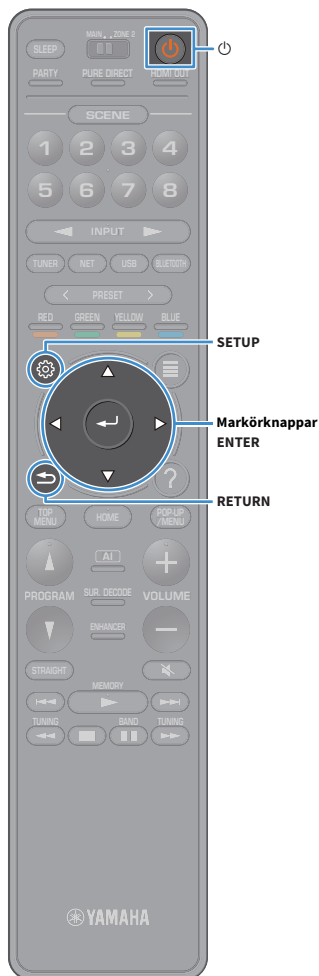

Om du använder någon av följande högtalarkonfigurationer, Följ anvisningarna nedan för att konfigurera motsvarande högtalarinställningar manuellt innan du utför YPAO.

- Avancerad högtalarkonfiguration (s.26)
- Användning av surroundhögtalarna för främre 5.1-kanalsystem (Virtual CINEMA FRONT) (s.20)
- Användning av närvarohögtalarna för Dolby Atmos eller DTS:X uppspelning (s.22)

1 Tryck på  (mottagarström) för att slå på receivern.

2 Slå på TV:n och växla TV-ingången för visning av video från receivern (HDMI OUT -uttag).



Om du slår på receivern för första gången, visas meddelandet angående nätverksinställningarna. För nu, tryck på RETURN och fortsätt till steg 3.

3 Tryck på SETUP.

4 Använd markörknapparna för att välja "Speaker" och tryck på ENTER.

5 Använd markörknapparna för att välja "Configuration" och tryck på ENTER.

6 Konfigurera de motsvarande inställningar för högtalare.

- När du använder bi-amp-anslutning eller Zone2 högtalare, välj "Power Amp Assign" (s.113), sedan högtalarsystemet.
- När surroundhögtalarna för främre 5.1-kanalsystem används (Virtual CINEMA FRONT), välj "Configuration" → "Surround" → "Layout" (s.114), välj sedan "Front".
- När du använder närvarohögtalarna för Dolby Atmos eller DTS:X uppspelning, välj "Configuration" → "Front Presence" → "Layout" (s.115), välj sedan din layout för de främre närvarohögtalarna.

7 För att avsluta menyn, tryck på SETUP.

9 Optimera högtalarinställningarna automatiskt (YPAO)

Yamaha Parametric room Acoustic Optimizer (YPAO) funktionen känner av högtalaranslutningar, mäter avstånd från dem till lyssningsläge (n), och optimerar sedan automatiskt högtalarinställningarna, t.ex. volymbalans och akustiska parametrar, som passar ditt rum.



YPAO-funktionen för receptorn antar YPAO-R.S.C. (Reflected Sound Control) tekniken som gör det möjligt att skapa naturliga ljudfält, som ett rum speciellt för akustisk perfektion.



Observera följande om YPAO-mätningen.

- Testtonerna inställda på hög volym och kan överraska eller skrämra små barn.
- Volymen för testtonen kan inte justeras.
- Håll rummet så tyst som möjligt.
- Stanna i ett hörn av rummet bakom platsen för lyssnande så att du inte blir ett hinder mellan högtalarna och YPAO-mikrofonen.
- Anslut inte hörlurar.

1 Tryck på  (mottagarström) för att slå på receptorn.

2 Slå på TV:n och växla TV-ingången för visning av video från receptorn (HDMI OUT -uttag).



Om du slår på receptorn för första gången, visas meddelandet angående nätverksinställningarna. För nu, tryck på RETURN och fortsätt till steg 3.

3 Slå på subwoofern och ställ in volymen på halv nivå. Om övergångsfrekvensen är justerbar ställer du in den på maxläget.

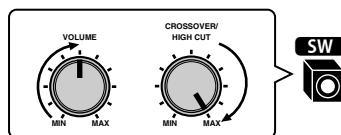

4 Placera YPAO-mikrofonen i positionen för lyssnande och anslut den till YPAO MIC -uttaget på frontpanelen.



Placera YPAO-mikrofonen i positionen för lyssnande (samma höjd som öronen). Vi rekommenderar att du använder ett stativ för att hålla uppe mikrofonen. Du kan använda stativskruvarna för att stabilisera mikrofonen.

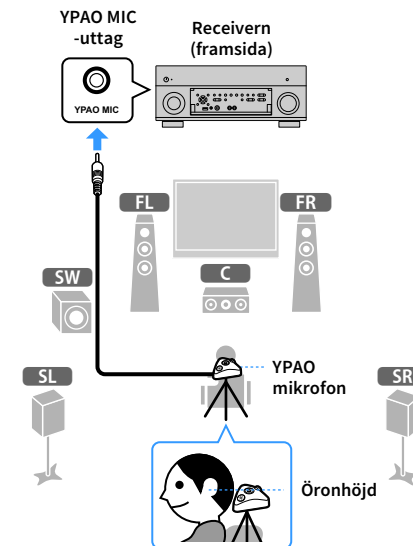

Följande bild visas på TV:n.

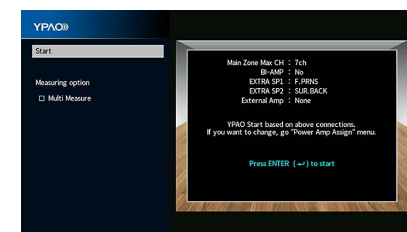

Du kan avbryta åtgärden genom att koppla ur YPAO-mikrofonen innan mätningen startar.

5 Ändra mätmetoden (multi/enkel) om du vill.

När ”Measuring option” är satt till ”Multi Measure”, tas mätningar vid flera lyssnarpositioner. (flera mätningar)

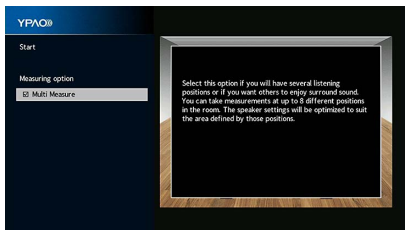

Mätmetod

Multi Measure	Välj det här alternativet om du kommer att ha flera lyssningsplatser eller om du vill att andra ska kunna lyssna på surroundljud. Du kan utföra mätningar på upp till 8 olika platser i rummet. Högtalarinställningarna optimeras för att passa området som definieras av de uppmätta platserna (multimätning).
Enkel mätning (standard)	Välj det här alternativet om lyssningsplatsen alltid är densamma. Utför mätningarna på en enda plats. Högtalarinställningarna optimeras för att passa platsen (enkelmätning).



- Om du utför en multimätning optimeras högtalarinställningarna så att du kan få surroundljud inom ett större utrymme.
- Om du utför en multimätning, placera först YPAO-mikrofonen på platsen för lyssnande där du kommer att befinna dig som oftast.

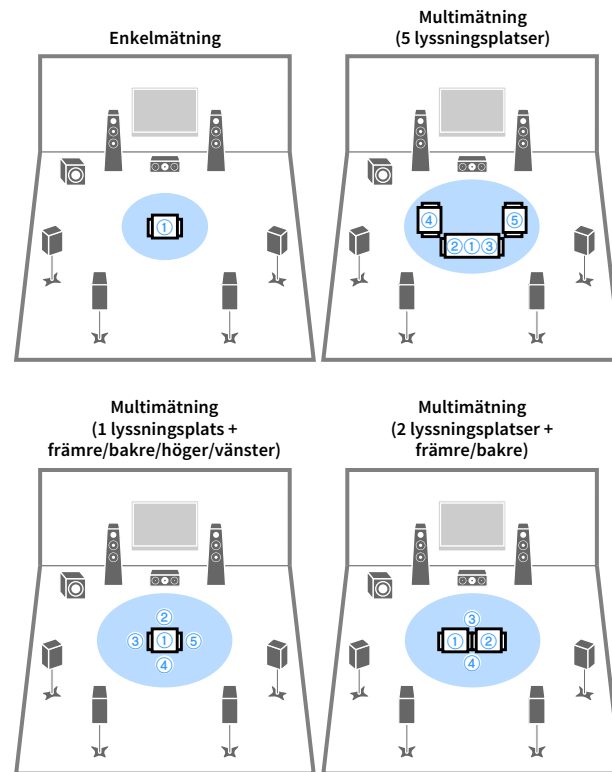

Nu är förberedelserna klara. Se nästa sida om hur du påbörjar mätningen.

När ”Measuring option” är satt till ”Multi Measure”:

”Mätning vid flera platser för lyssnande” (s.46)

När ”Measuring option” är inte satt till ”Multi Measure”:

”Mäta vid en lyssningsplats (enkelmätning)” (s.45)

Mätning vid en plats för lyssnande (enkelmätning)

Följ anvisningarna nedan för att göra en mätning när rutan "Multi Measure" avmarkeras. Det tar ca 3 minuter att utföra mätningen.

- 1 För att starta mätningen, använd markörknapparna för att välja "Start" och tryck på ENTER.

Mätningen påbörjas inom 10 sekunder. Tryck på ENTER igen för att starta mätningen omedelbart.



För att avbryta mätningen tillfälligt, tryck på RETURN eller VOLUME-knapparna.

Följande skärm visas på TV:n när mätningen är slutförd.

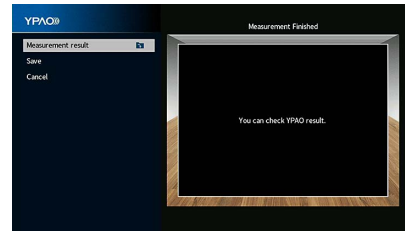

Om ett felmeddelande (t.ex. ERROR 1) eller varningsmeddelande (t.ex. WARNING 1) visas, se "Felmeddelanden" (s.49) eller "Varningsmeddelanden" (s.50).

- 2 För att kontrollera mätresultat, använd markörknapparna för att välja "Measurement result" och tryck på ENTER.

Efter att resultatet bekräftats, tryck på RETURN att återvända till skärmen "Measurement Finished".



För mer information, se "Kontroll av mätresultaten" (s.47).

- 3 För att spara mätresultat, använd markörknapparna för att välja "Save" och tryck på ENTER.

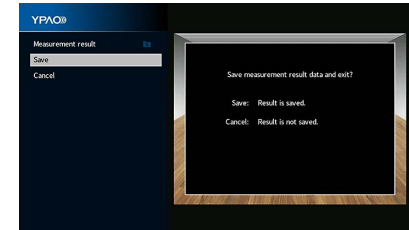

De justerade högtalarinställningarna tillämpas.



För att avsluta mätningen utan att spara resultatet, väljer du "Cancel".

- 4 Koppla bort YPAO-mikrofonen från receiveern.

Optimeringen av högtalarinställningarna är nu färdig.

Observera

Eftersom YPAO-mikrofonen är känslig för värme, ska den inte placeras så att den utsätts för direkt solljus eller höga temperaturer (till exempel ovanpå AV-utrustning).



Mäta vid flera platser för lyssnande (multimätning)

Följ proceduren nedan för att göra en mätning när rutan "Multi Measure" är markerad. Det tar ungefär 10 minuter att mäta 8 lyssningsplatser.



Om ett felmeddelande (t.ex. ERROR 1) eller varningsmeddelande (t.ex. WARNING 1) visas, se "Felmeddelanden" (s.49) eller "Varningsmeddelanden" (s.50).

1 För att starta mätningen, använd markörknapparna för att välja "Start" och tryck på ENTER.

Mätningen påbörjas inom 10 sekunder. Tryck på ENTER igen för att starta mätningen omedelbart.



För att avbryta mätningen tillfälligt, tryck på RETURN eller VOLUME-knapparna.

Följande skärm visas på TV:n när mätningen av den första platsen är slutförd:

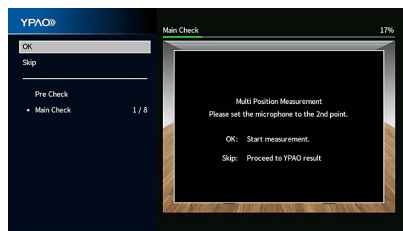

2 Flytta YPAO-mikrofonen till nästa plats för lyssnande och tryck på ENTER.

Upprepa steg 2 tills mätningar vid alla lyssningsplatser (upp till 8) har gjorts.

3 När mätningarna vid de platser du vill mäta är slutförda, använd markörknapparna för att välja "Skip" och tryck på ENTER.

När du har gjort mätningar på 8 lyssningsplatser visas följande skärm automatiskt:

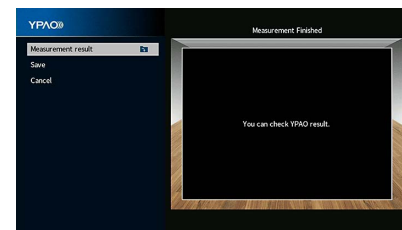

4 För att kontrollera mätresultat, använd markörknapparna för att välja "Measurement result" och tryck på ENTER.



För mer information, se "Kontroll av mätresultaten" (s.47).

5 För att spara mätresultat, använd markörknapparna för att välja "Save" och tryck på ENTER.

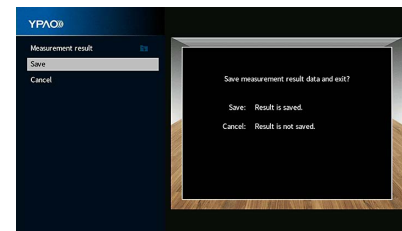

De justerade högtalarinställningarna tillämpas.



För att avsluta mätningen utan att spara resultatet, väljer du "Cancel".

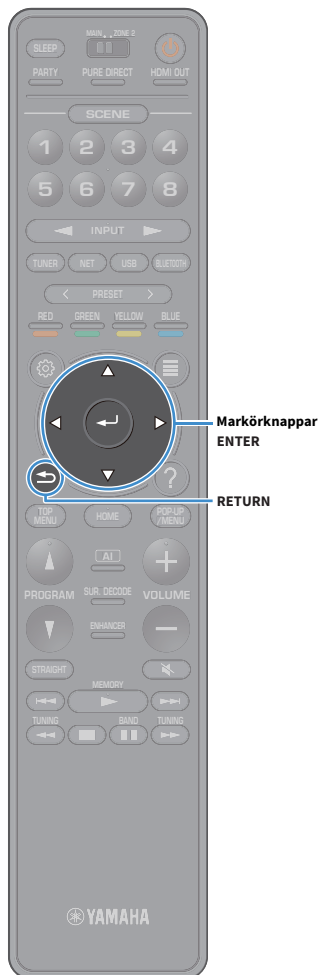

6 Koppla bort YPAO-mikrofonen från receivern.

Optimeringen av högtalarinställningarna är nu färdig.

Observera

Eftersom YPAO-mikrofonen är känslig för värme, ska den inte placeras så att den utsätts för direkt solljus eller höga temperaturer (till exempel ovanpå AV-utrustning).

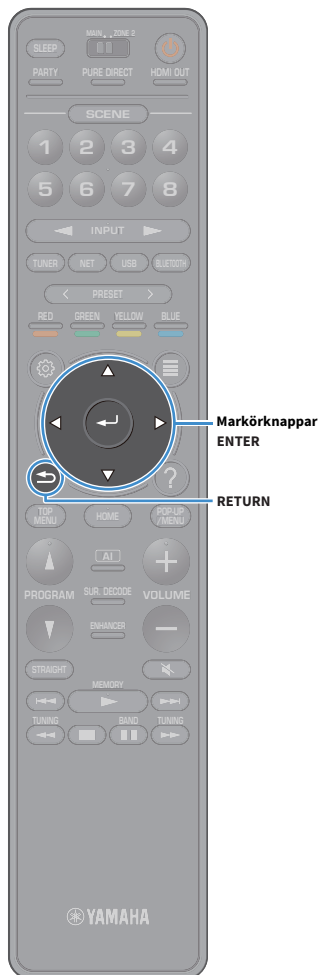

Kontroll av mätresultaten

Du kan visa YPAO-mätresultaten.

- 1 Efter mätningen, använd markörknapparna för att välja ”Measurement result” och tryck på ENTER.



Du kan också välja ”YPAO Result” (s.116) från ”Speaker” (s.113) i ”Setup”-menyn, som visar de föregående mätresultaten.

Följande bild visas.

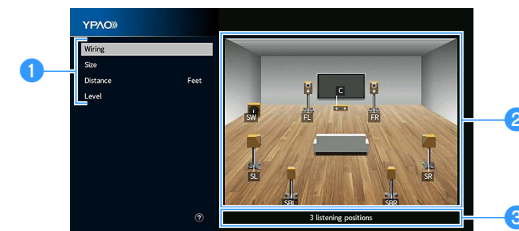

- 1 Mätresultatposter
- 2 Mätresultatinformation
- 3 Antalet platser som uppmätts (vid multimätning)

- 2 Använd markörknapparna för att välja en post.

Wiring	Varje högtalares polaritet Reverse: Högtalarkabeln kan vara ansluten med omkastad polaritet (+/-).
Size	Varje högtalares storlek (övergångsfrekvensen för subwoofern) Large: Högtalaren kan återge lågfrekventa signaler på ett effektivt sätt. Small: Högtalaren kan inte återge lågfrekventa signaler på ett effektivt sätt.
Distance	Avståndet från lyssningsplatsen till varje högtalare.
Level	Justering av utnivå för varje högtalare.

- 3 För att avsluta visning av resultaten och återgå till föregående skärm, tryck på RETURN.

Läsa in föregående YPAO-justeringar på nytt

När de manuellt konfigurerade högtalarinställningarna inte är lämpliga följer du anvisningarna nedan för att ignorera de manuella inställningarna och läsa in de föregående YPAO-justeringar på nytt.

- 1 I ”Setup”menyn, välj ”Speaker” och sedan ”YPAO Result” (s.116).
- 2 Använd markörknapparna för att välja ”Setup Reload” och tryck på ENTER.

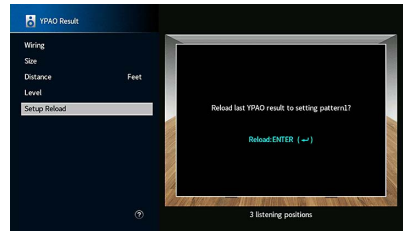

- 3 För att avsluta menyn, tryck på SETUP.



Felmeddelanden

Om det visas några felmeddelanden under mätningen, lös problemet och utför YPAO igen.

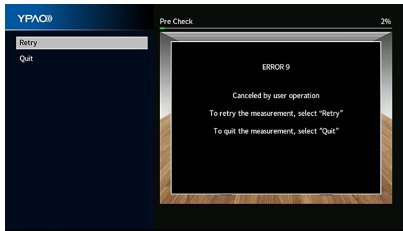

Felmeddelande	Åtgärd
ERROR 1 Front speakers are not detected.	
ERROR 2 One of the surround speakers cannot be detected.	Följ instruktionerna på skärmen för att avsluta YPAO och stäng av receivern. Kontrollera därefter högtalaranslutningarna.
ERROR 3 One of the front presence speakers cannot be detected.	
ERROR 4 One of the surround back speakers cannot be detected.	
ERROR 5 The noise is too loud.	Se till att det är tyst i rummet och följ anvisningarna på skärmen för att starta mätningen igen. Om du väljer "Proceed", tar YPAO mätningen igen och ignorerar all buller som upptäcks.
ERROR 6 Surround back speakers are connected, but no surround speakers are connected.	Surroundhögtalare måste vara anslutna om bakre surroundhögtalare ska kunna används. Följ instruktionerna på skärmen för att avsluta YPAO och stäng av receivern. Anslut sedan högtalarna på nytt.
ERROR 7 The YPAO microphone has been removed.	Anslut YPAO-mikrofonen till YPAO MIC -uttaget ordentligt och följ instruktionerna på skärmen för att starta mätningen igen.
ERROR 8 The YPAO microphone cannot detect test tones.	Anslut YPAO-mikrofonen till YPAO MIC -uttaget ordentligt och följ instruktionerna på skärmen för att starta mätningen igen. Om detta fel upprepas, kontakta närmaste auktoriserade Yamaha-handlare eller -servicecenter.
ERROR 9 Canceled by user operation	Följ anvisningarna på skärmen för att starta mätningen igen. För att avbryta mätningen, välj "Quit".
ERROR 10 An internal error has occurred.	Följ instruktionerna på skärmen för att avsluta YPAO och stäng sedan av och slå på receivern. Om detta fel upprepas, kontakta närmaste auktoriserade Yamaha-handlare eller -servicecenter.

Varningsmeddelanden

Om ett varningsmeddelande visas efter mätningen kan du ändå spara mätresultatet genom att följa anvisningarna på skärmen.

Vi rekommenderar att du kör YPAO en gång till för att kunna använda receivern med de optimala högtalarinställningarna.

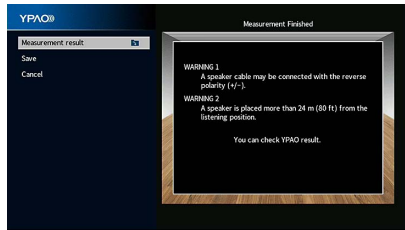

Varningsmeddelande	Åtgärd
WARNING 1 A speaker cable may be connected with the reverse polarity (+/-).	Välj "Wiring" i "Measurement result" (s.47) och kontrollera kabelanslutningarna (+/-) till högtalaren som identifierats av "Reverse". Om högtalaren är felaktigt ansluten: Stäng av receivern och anslut högtalarkabeln. Om högtalaren är korrekt ansluten: Beroende på vilken typ av högtalare du använder och rummets beskaffenhet kan detta meddelande visas även om högtalarna är korrekt anslutna. I det här fallet behöver du inte bry dig om meddelandet.
WARNING 2 A speaker is placed more than 24 m (80 ft) from the listening position.	Välj "Distance" i "Measurement result" (s.47) och flytta högtalaren som identifierats av ">24.00m (>80.0ft)" inom 24 m (80 fot) från lyssningsplatsen.
WARNING 3 There are significant volume differences between the speakers.	Välj "Level" i "Measurement result" (s.47) och kontrollera högtalaren identifierad av "Över ±10,0dB". Kontrollera sedan användningsmiljön och kabelanslutningar (+/-) för varje högtalare, samt volymen för subwoofern. Vi rekommenderar att likadana högtalare eller högtalare med så lika specifikationer som möjligt används.

10 Ansluta till en trådlös nätverksenhet

Anslut receiveern till en trådlös router (åtkomstpunkt) eller en mobil apparat genom att upprätta en trådlös anslutning.

Anslutning med en trådlös router (åtkomstpunkt)

Anslut receiveern med en trådlös router (åtkomstpunkt).

Du kan njuta av Internet radio, AirPlay, eller musikfiler lagrade på mediaservrar (PC/NAS) på receiveern .

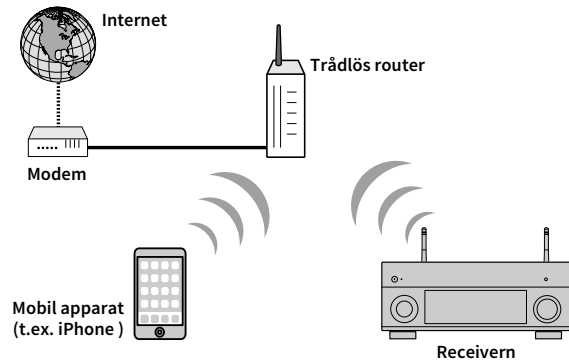

För information om anslutning, se ”Anslutning av receiveern till ett trådlöst nätverk” (s.52).

Anslutning av receiveern till ett trådlöst nätverk

Det finns flera metoder för att ansluta receiveern till ett trådlöst nätverk.

Välj en anslutningsmetod beroende på miljön.

- Användning av MusicCast CONTROLLER (s.57)
- Dela inställningen för iOS-apparaten (s.52)
- Användning av WPS-knappen för konfiguration (s.53)
- Användning av andra anslutningsmetoder (s.54)

Dela inställningen för iOS-apparaten

Du kan enkelt ställa in en trådlös anslutning genom att tillämpa anslutningsinställningarna på iOS-apparater (iPhone/iPad/iPod touch).

Innan du fortsätter, kontrollera att din iOS-apparat är ansluten till en trådlös router.



Om du ställer in en trådlös anslutning med denna metod, kommer följande inställningar att initieras.

- Nätverksinställningar
- Bluetooth-inställningar
- USB- och nätverksobjekt registrerade som genvägar
- Internetradiostationer registreras i "Favoriter"
- Kontoinformation för nättjänster



- Du behöver iOS-apparaten med iOS 7 eller senare. (Följande förfarande är ett exempel på inställning för iOS 8.)
- Denna konfiguration fungerar inte om säkerhetsmetoden för den trådlösa routern (åtkomstpunkt) är WEP. I det här fallet använder man annan anslutningsmetod.

1 Tryck på (mottagarström) för att slå på receiveern.

2 Slå på TV:n och växla TV-ingången för visning av video från receiveern (HDMI OUT -uttag).



Det går bara att styra systemet via TV-skärmen när TV:n är ansluten till receiveern via HDMI.



3 Tryck på SETUP.

4 Använd markörknapparna för att välja "Network".

5 Använd markörknapparna för att välja "Network Connection" och tryck på ENTER.

6 Använd markörknapparna och ENTER för att kontrollera "Wireless (Wi-Fi)" och välj "OK".

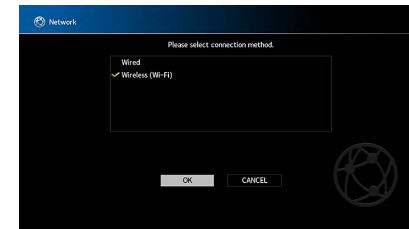

Markeringen anger den aktuella inställningen.

7 Använd markörknapparna och ENTER för att kontrollera "Share Wi-Fi Settings (iOS)" och välj "NEXT".

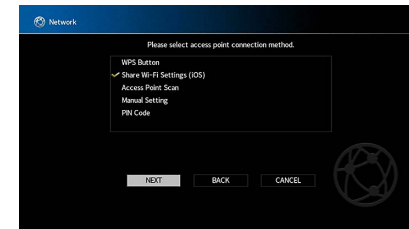



8 Efter att ha kontrollerat meddelandet på skärmen, använd markörknapparna och ENTER för att välja "NEXT".

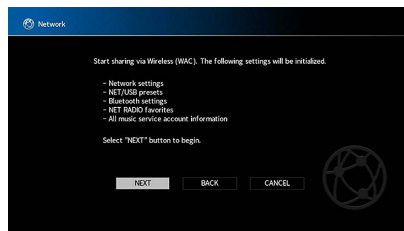

9 På iOS-apparaten, välj receivern som AirPlay-högtalare på Wi-Fi-skärmen.

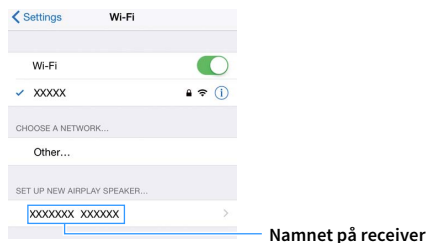

10 Kontrollera valda nätverk och knacka på "Nästa".

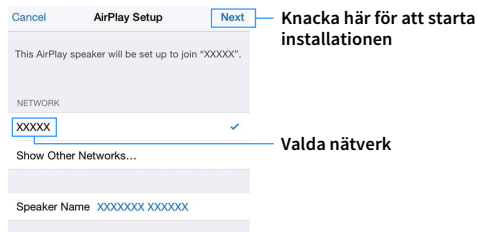

När delningsprocessen är klar, ansluts receivern automatiskt till det valda nätverket (åtkomstpunkt).

Användning av WPS-knappen för konfiguration

Du kan enkelt ställa in en trådlös anslutning med ett tryck på WPS-knappen.



Denna konfiguration fungerar inte om säkerhetsmetoden för den trådlösa routern (åtkomstpunkt) är WEP. I det här fallet använder man annan anslutningsmetod.

1 Tryck på  (mottagarström) för att slå på receivern.

2 Håll ned INFO (WPS) på frontpanelen i 3 sekunder.
"Press WPS button on Access Point" visas på frontdisplayen.

3 Tryck på WPS-knappen på den trådlösa routern (åtkomstpunkt).

När anslutningsprocessen är klar, visas "Completed" i frontdisplayen.

Om "Not connected" visas, upprepa från steg 1 eller försök med en annan anslutningsmetod.

Om WPS

WPS (Wi-Fi Protected Setup) är en standard som fastställts av Wi-Fi Alliance, vilket gör det lätt att upprätta ett trådlöst hemnätverk.



■ Användning av andra anslutningsmetoder

Om den trådlösa routern (åtkomstpunkt) inte har stöd för konfigurationsmetoden med WPS-tryckknapp, följer du anvisningarna nedan för att konfigurera de trådlösa nätverksinställningar.

- 1 Tryck på  (mottagarström) för att slå på receivern.
- 2 Slå på TV:n och växla TV-ingången för visning av video från receivern (HDMI OUT -uttag).



Det går bara att styra systemet via TV-skärmen när TV:n är ansluten till receivern via HDMI.

- 3 Tryck på **SETUP**.
- 4 Använd markörknapparna för att välja "Network" och tryck på **ENTER**.
- 5 Använd markörknapparna för att välja "Network Connection" och tryck på **ENTER**.
- 6 Använd markörknapparna och **ENTER** för att kontrollera "Wireless (Wi-Fi)" och välj "OK".

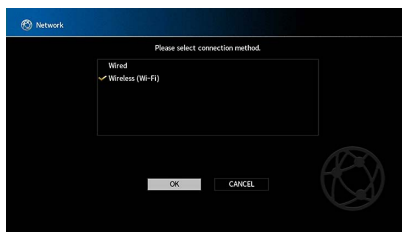

Markeringen anger den aktuella inställningen.

- 7 Använd markörknapparna och **ENTER** för att välja önskad anslutningsmetod och välj "NEXT".

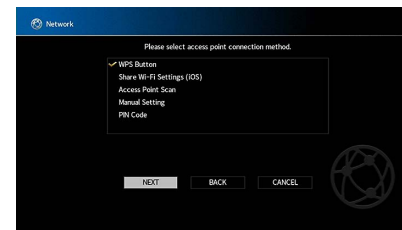

Följande anslutningsmetoder finns tillgängliga.

WPS Button	Du kan ställa in en trådlös anslutning med WPS-knappen medan du tittar på TV-skärmen. Följ instruktionerna som visas på TV-skärmen.
Share Wi-Fi Settings (iOS)	Se "Dela inställningen för iOS-apparaten" (s.52).
Access Point Scan	Du kan ställa in en trådlös anslutning genom att söka efter en åtkomstpunkt. För information om inställningar, se "Söka efter en åtkomstpunkt" (s.55).
Manual Setting	Du kan ställa in en trådlös anslutning genom att ange den information som krävs (t.ex. SSID) manuellt. För information om inställningar, se "Installera den trådlösa anslutningen manuellt" (s.55).
PIN Code	Du kan ställa in en trådlös anslutning genom att ange receiverns PIN-kod i den trådlösa routern (åtkomstpunkt). Metoden är tillgänglig om den trådlösa routern (åtkomstpunkt) stöder WPS PIN-kod. För information om inställningar, se "Använda PIN-kod" (s.56).

Söka efter en åtkomstpunkt

Om du väljer "Access Point Scan" som anslutningsmetod, börjar receivern söka efter åtkomstpunkter. Efter en stund visas en lista med tillgängliga åtkomstpunkter på TV-skärmen.

- 1 Använd markörknapparna och ENTER för att kontrollera den önskade åtkomstpunkten och välj "NEXT".

Skärmen för inställning av den trådlösa anslutningen visas på TV:n.

- 2 Använd markörknapparna och ENTER för att ange säkerhetsnyckeln och välj "NEXT".



- 3 Använd markörknapparna för att välja "CONNECT" och tryck på ENTER för att starta anslutningsprocessen.

När anslutningsprocessen är klar, "Completed" visas på TV-skärmen.

Om "Not connected" visas, upprepa från steg 1 eller försök med en annan anslutningsmetod.

- 4 För att lämna menyn, tryck på SETUP.



Installera den trådlösa anslutningen manuellt

Om du väljer "Manual Setting" som anslutningsmetod, visas skärmen med inställningar för den trådlösa anslutningen på TV:n.

Du behöver konfigurera SSID (nätverksnamn), krypteringsmetod och säkerhetsnyckel för nätverket.

- 1 Använd markörknapparna och ENTER för att ange åtkomstpunkten för SSID och välj "NEXT".



- 2 Använd markörknapparna och ENTER för att kontrollera säkerhetsmetoden för åtkomstpunkt och välj "NEXT".

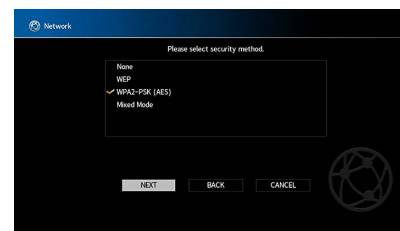

Inställningar

None, WEP, WPA2-PSK (AES), Mixed Mode



3 Använd markörknapparna och ENTER för att ange säkerhetsnyckeln och välj "NEXT".

Om du väljer "None" i steg 2, är denna inställning inte tillgänglig. Gå vidare till steg 4.

Om du väljer "WEP", anger du antingen 5 eller 13 teckensträng, eller 10 eller 26 hexadecimala siffror.

Om du väljer annan metod, ange antingen 8 till 63 teckensträng, eller 64 hexadecimala siffror.



4 Använd markörknapparna för att välja "CONNECT" och tryck på ENTER för att starta anslutningsprocessen.

När anslutningsprocessen är klar, "Completed" visas på TV-skärmen.

Om "Not connected" visas, kontrollera att all information är korrekt, och upprepa från steg 1.

5 För att avsluta menyn, tryck på SETUP.

Använda PIN-kod

Om du väljer "PIN Code" som anslutningsmetod, visas listan med tillgängliga åtkomstpunkter på TV-skärmen.

1 Använd markörknapparna och ENTER för att kontrollera den önskade åtkomstpunkten och välj "NEXT".

PIN-koden för receivern visas på TV-skärmen.

2 Ange receiverns PIN-kod i den trådlösa routern (åtkomstpunkt).

Mer information om inställningar finns i instruktionsmanualen för den trådlösa routern (åtkomstpunkt).

3 Använd markörknapparna för att välja "CONNECT" och tryck på ENTER för att starta anslutningsprocessen.

När anslutningsprocessen är klar, "Completed" visas på TV-skärmen.

Om "Not connected" visas, upprepa från steg 1 eller försök med en annan anslutningsmetod.

4 För att lämna menyn, tryck på SETUP.

11 Anslutning till MusicCast -nätverk



MusicCast är en helt ny trådlös musikalisk lösning från Yamaha, som gör att du kan dela musik bland alla dina rum med en mängd apparater. Du kan njuta av musik från din smarta telefon, dator, NAS-enhet och strömmande musiktjänster var som helst i ditt hus med en enkel att använda applikation. För mer information och en uppsättning av MusicCast kompatibla produkter, besök Yamahas hemsida.

- Kontrollera alla MusicCast kompatibla apparater sömlöst med den dedicerade applikationen "MusicCast CONTROLLER".
- Länka en MusicCast kompatibel apparat till en annan i ett annat rum och spela upp dem samtidigt.
- Spela upp musik från strömmande musiktjänster. (De kompatibla strömmande musiktjänster kan skilja sig beroende på region och produkt.)

MusicCast CONTROLLER



För att använda nätverksfunktioner på MusicCast kompatibel apparat, behöver man den dedicerade applikationen "MusicCast CONTROLLER" för åtgärden. Sök efter den kostnadsfria applikationen "MusicCast CONTROLLER" i App-butiken eller Google Play och installera den på din apparat .

Lägga till receivern i MusicCast -nätverk

Följ anvisningarna nedan för att lägga till receivern i MusicCast -nätverk. Du kan också konfigurera receiverns trådlösa inställningar på en gång.



- SSID och säkerhetsnyckeln för ditt nätverket krävs.
- Om din router stöder flera SSID (nätverksnamn), ska du ansluta mobilapparaten till den första accesspunkten ("SSID 1", etc.).

- 1 Tryck på  (mottagarström) för att slå på receivern.
- 2 Knacka på "MusicCast CONTROLLER" applikationsikonen på din mobila apparat och knacka "Setup".



Om du har redan anslutit andra MusicCast kompatibla apparater till nätverket, knacka på "Inställningar" och sedan på "Lägg till ny apparat".

- 3 Manövrera "MusicCast CONTROLLER" apparaten genom att följa anvisningarna på skärmen, håll sedan ner CONNECT (ANSLUT) på receiverns frontpanel i 5 sekunder.

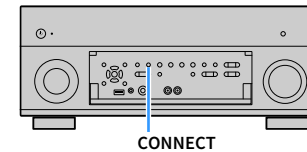

- 4 Manövrera "MusicCast CONTROLLER" applikationen genom att följa anvisningarna på skärmen för att ställa in nätverket.
- 5 Manövrera "MusicCast CONTROLLER" applikationen för uppspelning.



- AirPlay och DSD ljud kan inte levereras.
- När Pure Direct-läget är aktiverat, kan ingångskällor annat än nätverkskällor och USB inte levereras.
- Om du konfigurerar receiverns trådlösa inställningar med den här metoden, tänds indikatorn för trådlöst LAN på frontdisplayen, när receivern ansluts till ett nätverk (även om en trådbunden kabelanslutning används).
- Du kan låsa strömmen i MusicCast apparater med strömmen till receivern (MusicCast master). För mer information, se "MusicCast Link Power Interlock" (s.128) i "Setup" menyn.

UPPSPELNING



Grundläggande tillvägagångssätt vid uppspelning

- 1 Slå på de externa apparaterna (som en TV eller en BD/DVD-spelare) som är anslutna till receivern.
- 2 Använd knapparna för val av ingång för att välja en ingångskälla.
- 3 Starta uppspelningen på den externa apparaten eller välj en radiostation.

Se bruksanvisningen som medföljde den externa apparaten. Mer information om följande åtgärder finns på de motsvarande sidorna.

- Lyssna på FM/AM-radio (med undantag av modeller för Australien, Storbritannien, Europa, Mellanöstern och Ryssland) (s.67)
- Lyssna på DAB-radio (Endast modeller för Australien, Storbritannien, Europa, Mellanöstern och Ryssland) (s.70)
- Lyssna på FM-radio (Endast modeller för Australien, Storbritannien, Europa, Mellanöstern och Ryssland) (s.75)
- Spela upp musik via Bluetooth (s.79)
- Spela upp musik lagrad på en USB-lagringsenhet (s.80)
- Spela upp musik från mediaservrar (PC/NAS) (s.83)
- Lyssna på Internet radio (s.87)
- Spela upp iTunes/iPod-musik med AirPlay (s.90)

- 4 Tryck på VOLUME för att justera volymen.



- Om du vill stänga av ljudutmatningen, tryck på MUTE. Tryck på MUTE igen för att slå på ljudet.
- Så här justerar du diskanten/basen i "Option"-menyn.

Välja ett uttag för HDMI-utgång

- 1 Tryck på HDMI OUT för att välja ett HDMI OUT -uttag.

Varje gång du trycker på knappen, ändras HDMI OUT uttaget som skall användas för signalutgång.



OUT 1+2	Matar ut samma signal i både HDMI OUT 1 och HDMI OUT 2 -uttag.
OUT 1	
OUT 2	Matar ut signalerna i det valda HDMI OUT -uttag.
Off	Inga signaler matas ut via HDMI OUT -uttag.



- Du kan även välja ett uttag för HDMI-utgång genom att välja en scen (s.59).
- När "OUT 1+2" är valt, matar mottagaren (receivern) ut videosignaler med den högsta upplösningen som båda de anslutna TV-apparaterna (eller projektorerna) har stöd för (Om du till exempel har anslutit en TV med 1080p till HDMI OUT 1 -uttag och en TV med 720p till HDMI OUT 2 -uttag, matar receivern ut 720p videosignaler.)
- När MAIN/ZONE2 knappen på fjärrkontrollen är inställd på "ZONE2", kan du trycka på HDMI OUT -knappen som aktiverar (OUT 3) eller inaktiverar (AV) utgången för HDMI OUT3 uttaget.

Val av ingångskälla och favoritinställningar med ett tryck (SCENE)



SCENE -funktionen gör det möjligt att välja tilldelad ingångskälla, ljudprogram, HDMI-utgång och andra inställningar med ett enda tryck.

Du kan använda upp till 8 scener att registrera dina favoritinställningar och byta dem beroende på uppspelningskälla.

- 1 Genom att trycka på en av de numererade knapparna (1 till 8), väljs den inmatade källan och inställningarna som är registrerade till motsvarande scen. Receivern slås på automatiskt när den är i viloläge.

Alternativt kan du också välja en registrerad scen genom att trycka på SCENE upprepade gånger.

Namnet på SCENE visas på frontdisplayen och på TV:n.

- 2 För att välja önskat SCENE namn, tryck på ENTER.



- För att avbryta funktionen för val av en registrerad scen, tryck på RETURN.
- Funktionen avbryts automatiskt när du inte har använt enheten i 30 sekunder.

Som standard är följande inställningar registrerade för inmatning till varje scen.

Huvudzon och Zone2

SCENE	1	2	3	4
Input	AV1	TUNER	AUDIO2	NET RADIO
SCENE	5	6	7	8
Input	AV2	AV3	AUDIO 1	SERVER



- Du kan kontrollera de detaljerade inställningarna för varje scen från "Scene Setting" skärmen (s.122) i "Setup"-menyn.
- Du kan också registrera och återkalla SCENE 1-4 med SCENE -knappen på receivers frontpanel.

Registrera en scen

- 1 Konfigurera receiveern med de inställningar (t.ex. ingångskälla och ljudprogram) som du vill tilldela en scen.
- 2 Håll ned önskad numererad knapp (1 -8) tills "SET Complete (Setting Complete)" visas på frontdisplayen och på TV:n.



- Du kan konfigurera mer detaljerade scenuppdrag i "Scene Setting" i "Setup"-menyn. För mer information, se "Scene Setting" (s.122).
- Du kan ändra SCENE namnet som visas på frontdisplayen eller på TV:n. För mer information, se "Scene Rename" (s.123).

Val av ljudläge

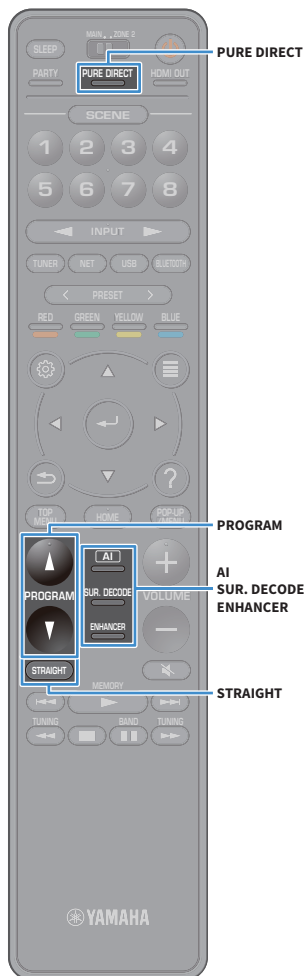

Receivern har ett antal olika ljudprogram och surrounddekodrar med vilka du kan lyssna på dina uppspelningskällor med ditt favoritljudläge (till exempel ljudfälteffekt eller stereouppspelning).

Aktiverar SURROUND:AI

- Tryck på AI.

I detta läge kan du avnjuta den optimala surroundeffekten enligt AI-analysen och en övertygande känsla av realism (s.61).

Val av ett ljudprogram lämpligt för filmer och musik

- Tryck på PROGRAM upprepade gånger.

I detta läge kan du avnjuta ljudfälteffekter som är optimerade för visning av videokällor, till exempel filmer och spel, samt för att lyssna på musikkällor eller för uppspelning i stereo.

Val av en surrounddeko

- Tryck på SUR. DECODE upprepade gånger.

Det här läget låter dig lyssna på obehandlad flerkanalig uppspelning från 2-kanaliga källor (s.65).

Växla till läget för rak avkodning

- Tryck på STRAIGHT.

Den här läget låter dig lyssna på obehandlat ljud via ursprungskanalerna (s.65).

Aktiverar Pure Direct

- Tryck på PURE DIRECT.

Det här läget låter dig lyssna på ett naturtroget hifi-ljud genom att minska det elektriska brusets från andra kretsar (s.66).

Aktiverar Compressed Music Enhancer

- Tryck på ENHANCER.

Det här läget låter dig lyssna på komprimerad musik med ytterligare djup och bredd (s.66).



- Du kan ändra inställningarna för ljudprogrammen och surrounddekoern på "Sound"-menyn (s.117).
- Ljudläget kan användas separat för de olika ingångskällorna.
- Du kan kontrollera vilka högtalare som för närvarande återger ljud genom att titta på högtalarindikatorerna på receivers frontpanel (s.12) eller på "Information" skärmen i "Sound"-menyn (s.117).

Visa försiktighet för att njuta av Dolby Atmos®

- Dolby Atmos innehåll avkodas som Dolby TrueHD, Dolby Digital Plus i följande situationer. (Dolby Atmos PCM formatet avkodas alltid som Dolby Atmos.)
 - Varken bakre surround- eller närvarohögtalarna används.
 - Hörlurar används (uppspelning 2-kanal).
- När Dolby Atmos avkodare arbetar, fungerar inte bearbetning av virtuellt surroundljud (såsom Virtual CINEMA FRONT) (s.64).

Visa försiktighet för att njuta av DTS:X™

- När DTS:X innehåll spelas upp, kan du justera volymen för dialogljud i "DTS Dialogue Control" (s.103) i "Option" menyn.
- När DTS:X avkodare arbetar, fungerar inte bearbetning av virtuellt surroundljud (såsom virtuella CINEMA FRONT) (s.61).

Spela upp med surroundeffekter optimerade för scenen (SURROUND:AI)

Med SURROUND:AI, skapar AI inorporerad i DSP den optimala surroundeffekten för innehållet i scenen.

Scener analyseras ögonblickligen med ett fokus på ljudelement som ”dialog”, ”bakgrundsmusik”, ”omgivande ljud” och ”ljudeffekter” samt optimerad i realtid för att skapa en övertygande känsla av realism.

1 Tryck på AI.

Varje gång du trycker på knappen, aktiveras eller inaktiveras SURROUND:AI .



- När PURE DIRECT är aktiverad, är SURROUND:AI inte tillgänglig.
- När SURROUND:AI är aktiverad, är läget för rak avkodning, PROGRAM-knapp och surrounddekoder inte tillgängliga.



Lyssna på stereoskopiska ljudfält (CINEMA DSP HD³)



Receivern har ett antal olika ljudprogram som utnyttjar Yamahas egna DSP-teknik (CINEMA DSP HD³). Tekniken hjälper dig att enkelt skapa ljudfält som liknar riktiga biosalonger och konsertsalar samt naturliga stereoskopiska ljudfält i ditt eget rum.

Ljudprogramkategori



”CINEMA DSP HD³” tänds

Ljudprogram



- Receivern skapar främre Virtual Presence Speaker (VPS) med hjälp av fram-, mitt- och surroundhögtalarna för att kunna återge tredimensionella ljudfält, även när inga främre närvarohögtalare är anslutna. Emellertid rekommenderar vi att du använder de främre närvarohögtalarna för att få full effekt från de stereoskopiska ljudfälten (s.122).
- Receivern skapar bakre Virtual Presence Speaker (VPS) med hjälp av fram-, mitt- och surroundhögtalarna för att kunna återge naturliga tredimensionella ljudfält när främre närvarohögtalare är anslutna (s.122).
- Om en flerkanalig källa (6.1 kanaler eller fler) är inmatad när inga bakre surroundhögtalare är anslutna, skapar receivern Virtual Surround Back Speaker (VSBS) genom att använda surroundhögtalarna för att lägga till en känsla av djup till det bakre ljudfältet (s.122).
- När VPS eller VSBS är aktiverad, tänds, ”VIRTUAL” på frontdisplayen.

Ljudprogram som är lämpliga för filmer (MOVIE)

Följande ljudprogram är optimerade för användning med videokällor som filmer, TV-program och spel.

MOVIE THEATER

Standard	Detta program skapar ett ljudfält som förstärker surroundkänslan utan att störa den ursprungliga akustiska lokaliseringen av flerkanaligt ljud. Det har utformats enligt konceptet om en idealisk biosalong, i vilken publiken omges av vackra efterklanger från vänster och höger och bakifrån.
Spectacle	Detta program återskapar den storslagna känslan i spektakulära filmproduktioner. Det ger ett vidsträckt ljudfält som passar till filmer i det breda Cinemascope-formatet och har ett utmärkt dynamiskt omfång som återger allt från mycket små ljudeffekter till stora, imponerande ljud.
Sci-Fi	Detta program återskapar tydligt den noggrant utarbetade ljudupbyggnaden i de senaste science fiction- och specialeffektfilmerna. En rad olika filmkonstnärligt skapade virtuella rymder kan återges, med tydlig separation mellan dialog, ljudeffekter och bakgrundsmusik.
Adventure	Detta program är idealiskt för exakt återgivning av ljudupbyggnaden i action- och äventyrsfilmer. Ljudfältet begränsar efterklanger och lägger i stället tonvikt på att skapa en känsla av rymd åt båda sidorna med ett fält som är ordentligt utvidgat åt både vänster och höger. Det begränsade djupet skapar ett klart och kraftfullt fält där ljuden samtidigt förblir tydliga och kanalerna åtskilda.
Drama	Det här programmet innehåller stabila efterklanger som passar för en mängd olika filmgenrer, från allvarliga dramatiseringar till musikal och komedier. Efterklangerna är måttliga men ger en lämplig stereobild. Ljudeffekter och bakgrundsmusik återskapas med en mild återklang som inte påverkar tydligheten i dialogen. Du blir aldrig trött på att lyssna länge.
Mono Movie	Detta program återger enkanaliga videokällor som gamla filmer i en atmosfär som liknar den i en gammaldags biosalong. Programmet skapar en behaglig rymd med ett visst luddjup genom att utvidga det ursprungliga ljudet och lägga till en lämplig efterklang till det.
Enhanced	Detta program skapar ett ljudfält som förstärker den dynamiska ljudövergången för 3D-objektljud. Det är utformat baserat på konceptet av en biograf med flera topphögtalare, i vilken publiken är överväldigad av naturliga och kraftiga ljudeffekter.

ENTERTAINMENT

Sports	Detta program ger lyssnare möjlighet att höra stereosända sportevenemang och underhållningsprogram med en förhöjd livekänsla. I sportsändningar placeras kommentatorernas röster tydligt i mitten samtidigt som atmosfären inne på arenan återges realistiskt genom att ljudet från åskådarna kommer från sidorna i en optimal rymd.
Action Game	Det här programmet passar för actionspel som biltävlingar och fightingspel. Realitetskänslan i, och framhävningen av, olika effekter gör att spelaren upplever sig befinna sig mitt i händelserna, vilket gör det lättare att koncentrera sig på spelet. Använd detta program i kombination med Compressed Music Enhancer för ett mer dynamiskt och starkt ljudfält.
Roleplaying Game	Det här programmet passar för rollspel och äventyrsspel. Detta program lägger till djup i ljudfältet för naturlig och realistisk återgivning av bakgrundsmusik, specialeffekter och dialog i en mångfald scener. Använd detta program i kombination med Compressed Music Enhancer för ett tydligare och större ljudfält.
Music Video	Med det här programmet kan du titta på videoupptagningar av pop-, rock- och jazzkonserter som om du hade varit där. Förlora dig i konsertstämningen tack vare intensiteten i sång och solospel, ett ljudfält med en närvarokänsla som betonar rytminstrumentens taktslag och ett surroundljudfält som återskapar rymden i en stor konserthall.
Recital/Opera	Detta program kontrollerar mängden efterklang på en optimal nivå och betonar djupet och klarheten i mänskliga röster som erbjuder efterklangen av en orkester låda framför lyssnaren samtidigt som den ger akustisk lokalisering och känslan av närvaro på scenen. Surroundljudfältet är relativt måttligt, men data för effekter av konserthall används för att representera den inneboende skönheten i musiken. Lyssnaren kommer inte att utmattas ens efter många timmars operaunderhållning.

Ljudprogram som är lämpliga för musik eller stereoåtergivning (MUSIC)

Följande ljudprogram är optimerade för att lyssna på musikkällor.

Du kan också välja stereouppspelning.

CLASSICAL

Hall in Munich	Det här programmet simulerar en konserthall med omkring 2 500 platser i München, med en interiör i elegant trä. Skarpa, vackra efterklanger sprider sig rikligt och skapar en lugnande atmosfär. Åhörarens virtuella plats är till vänster om arenans mitt.
Hall in Vienna	Det här programmet simulerar en mellanstor konsertsal med 1 700 platser, med den skokartongsform som är traditionell i Wien. Pelare och sirliga sniderier skapar mycket komplexa efterklanger från hela omgivningen runt publiken, så att ett mycket fylligt, rikt ljud återges.
Hall in Amsterdam	Den stora hallen formad till en skokartong rymmer ca 2200 runt scenens cirkel. Reflektioner är höga och tilltalande, medan ljudet färdas fritt.
Church in Freiburg	Beläget i södra Tyskland, har denna stora, stenbyggda kyrkan ett spetsigt torn på 120 meters höjd. Dess långsmala form och det höga taket gör det möjligt för tider med avlång efterklang och begränsat initial tid för reflektion. Således återger den höga efterklangen i stället själva ljudet atmosfären i kyrkan.
Church in Royaumont	Detta program uppvisar ett ljudfält som skapas av refektorium (matsalen) i ett vackert medeltida gotiskt kloster som ligger i Royaumont i utkanten av Paris.
Chamber	Detta program återskapar en relativt bred rymd med högt i tak, likt ett auditorium i ett palats. Det erbjuder behagliga efterklanger som lämpar sig för hovmusik och kammarmusik.

LIVE/CLUB

Village Vanguard	Jazzklubben ligger på 7th Avenue, New York. Denna lilla klubb med lågt i tak gör att de kraftfulla reflektioner konvergerar mot scenen som ligger i centrum.
Warehouse Loft	Lagerlokalen liknar vissa loft i Soho. Ljudet reflekteras från betongväggar klart och tydligt med en mängd energi.
Cellar Club	Detta program simulerar en intim konsertlokal med lågt i tak och hemtrevlig atmosfär. Ett realistiskt, levande ljudfält med kraftfullt ljud ger lyssnaren en känsla av att befinna sig på en främre rad framför en mindre scen.
The Roxy Theatre	Det här programmet simulerar akustiken på en rockklubb i Los Angeles med 460 platser. Åhörarens virtuella plats är till vänster om lokalens mitt.
The Bottom Line	Det här programmet skapar ljudfältet vid scenkanten på The Bottom Line, en gång en berömd jazzklubb i New York. Rummet har 300 sittplatser till vänster och höger i ett ljudfält som erbjuder ett reellt och vibrerande ljud.

STEREO

2ch Stereo	Använd detta program för att mixa ned flerkanaliga källor till 2 kanaler. Om flerkanalssignaler matas in mixas signalerna ned till 2 kanaler och matas ut via vänster och höger framhögtalare (det här programmet använder inte CINEMA DSP).
7ch Stereo	Använd detta program för att återge ljud via samtliga högtalare. Vid uppspelning av flerkanaliga ljudkällor mixar receiveern ned källjudet till 2 kanaler och återger sedan ljudet till alla anslutna högtalare. Detta program skapar ett större ljudfält och är idealiskt för bakgrundsmusik vid fester.



CINEMA DSP HD³ (s.61) och Virtual CINEMA DSP (s.64) fungerar inte när "2ch Stereo" eller "7ch Stereo" är valda.

■ Ta del av ljudfälteffekter utan surroundhögtalare (Virtual CINEMA DSP)

När du väljer något av ljudprogrammen (förutom 2ch Stereo och 7ch Stereo) och det inte finns några surroundhögtalare anslutna, använder mottagaren (receivern) Yamahas unika virtuella surroundteknik för att återskapa surroundljud i upp till 7 kanaler och gör det möjligt att lyssna på ett väldefinierat ljudfält med hjälp av endast de främre högtalarna. Vi rekommenderar att du använder närvarohögtalare för att få full effekt från de stereoskopiska ljudfälten.



När Virtual CINEMA DSP är aktiverad, "VIRTUAL" tänds på frontdisplayen.

■ Njut av surroundljud med 5 högtalare placerade framför (Virtual CINEMA FRONT)

Om du har surroundhögtalare, men inget utrymme att placera dem i den bakre delen av rummet, kan du placera dem framåt (s.20) och njuta av flerkanaligt surroundljud genom att använda Virtual CINEMA FRONT.

När "Layout (Surround)" (s.114) i "Setup"-menyn är inställd på "Front", skapar receiveern de virtuella surroundhögtalare på baksidan så att du kan avnjuta av flerkanaligt surroundljud med 5 högtalare placerade i fronten.



När Virtual CINEMA FRONT är aktiverad, "VIRTUAL" tänds på frontdisplayen.

■ Lyssna på surroundljud med hörlurar (SILENT CINEMA)

SILENT™
CINEMA

Du kan lyssna på surround- eller ljudfälteffekter som ett högtalarsystem för flera kanaler med stereohörlurar genom att ansluta hörlurarna till PHONES -uttaget och välja ett ljudprogram eller en surrounddekoader.

Lyssna på obehandlad uppspelning

Du kan spela upp ingångskällor utan någon ljudfältteffektbehandling.

■ Uppspelning via ursprungs kanalerna (rak avkodning)

När läget för rak avkodning är aktiverat spelar receivern upp stereoljud via framhögtalarna när du har valt en tvåkanalskälla (t.ex. en CD-spelare) och obehandlat flerkanalljud när du har valt en källa med fler än två kanaler.

1 Tryck på STRAIGHT.

När du trycker på knappen aktiverar/inaktiverar du läget för rak avkodning.



- För att aktivera 6.1/7.1-kanaluppspelning från 5.1-kanalkällor när de bakre surroundhögtalarna används, välj en surrounddekode (s.65).
- Om "Layout (Surround)" (s.114) i "Setup"-menyn är inställd på "Front", Virtual CINEMA FRONT (s.64) fungerar när flerkanalig källa spelas upp.

■ Spela upp i utvidgad multikanal (Surrounddekode)

Surrounddekodern aktiverar obehandlad flerkanalig uppspelning från 2-kanaliga eller flerkanaliga källor.



- Vi rekommenderar Dolby Surround-ljud när nätverket strömmar Dolby-innehåll.
- Högtalare som producerar ljud kommer ändras beroende på ditt högtalarsystem och den valda avkodningstypen (s.118).
- Mer information om varje dekode, se "Ordlista" (s.156).

1 Tryck på SUR. DECODE för att välja en surrounddekode.

Varje gång du trycker på knappen byts surrounddekodern ut.



Auto	Använder avkodaren automatiskt som valts av en ingångskälla. DTS Neural:X dekode väljs för DTS källor och Dolby Surround avkodare väljs för övriga källor.
Dolby Dsur	Dolby surrounddekode. Utökar ljudet med hjälp av en metod som optimeras för de installerade högtalarnas layout. Det producerar det utökade surroundljudet optimerat för ditt högtalarsystem. Ett riktigt akustiskt utrymme (inklusive ovan) kommer att skapas, särskilt när det objektsbaserade ljudet (såsom Dolby Atmos innehåll) spelas upp.
Neural:X	DTS Neural:X dekode. Utökar ljudet med hjälp av en metod som optimeras för de installerade högtalarnas layout. Det producerar det utökade surroundljudet optimerat för ditt högtalarsystem. Ett riktigt akustiskt utrymme (inklusive ovan) kommer att skapas, särskilt när det objektsbaserade ljudet (såsom DTS:X innehåll) spelas upp.
Neo:6 Cinema	Använder DTS Neo:6 dekode (eller DTS-ES matrisdekode) lämplig för filmer. Ljud matas ut från surround/bakre surroundhögtalare.
Neo:6 Music	Använder DTS Neo:6 dekode (eller DTS-ES matrisdekode) lämplig för musik. Ljud matas ut från surround/bakre surroundhögtalare.



- När Dolby Surround eller avkodare har valts, fungerar inte bearbetning av virtuellt surroundljud (såsom Virtual CINEMA FRONT) (s.64).
- När Neural:X eller avkodare har valts, fungerar inte bearbetning av virtuellt surroundljud (såsom Virtual CINEMA FRONT) (s.61).
- Neural:X dekode fungerar inte med Dolby Digital Plus eller Dolby TrueHD-signaler. Välj "Auto" eller "Dolby Dsur" för dessa signaler.



Lyssna på ett naturtroget återgivet ljud (Pure Direct)



När Pure Direct är aktiverat, spelar receivern upp ljudet från den valda källan via en så kort signalväg som möjligt för att reducera elektriska störningar från andra kretsar (t.ex. frontpanelens display). På så vis kan du lyssna på Hi-Fi-ljud av hög kvalitet.

1 Tryck på PURE DIRECT.

Varje gång du trycker på knappen, aktiveras eller inaktiveras Pure Direct.



När Pure Direct är aktiverat, är följande funktioner inte tillgängliga

- Välja alternativa ljudprogram
- Manövrering av Setup-menyn och "Option"-menyn
- Använda flerzonsfunktionen
- Visning av information på frontpanelens display (när den inte används)

Spela upp digitalt komprimerat format (som t.ex. MP3, etc.) med anrikat ljud (Compressed Music Enhancer)

compressed music ENHANCER

Compressed Music Enhancer lägger till djup och bredd i ljudet så att du kan njuta av en dynamisk ljudbild som låter nära det ursprungliga ljudet innan det komprimerades. Den här funktionen kan användas tillsammans med alla andra ljudlägen.

Dessutom förbättrar Compressed Music Enhancer kvaliteten av icke komprimerat digitalt ljud (såsom 2-kanals PCM och FLAC) när "Hi-Res Mode" (s.104) i "Hi-Res Mode" är satt till "On" (standard).

1 Tryck på ENHANCER.

Varje gång du trycker på knappen, aktiveras eller inaktiveras Compressed Music Enhancer.



"ENHANCER" tänds



Compressed Music Enhancer fungerar inte på följande ljudkällor.

- Signaler vars samplingsfrekvens ligger över 48 kHz
- DSD-ljud



Det går också att använda "Enhancer" (s.104) i "Option" menyn för att aktivera/inaktivera Compressed Music Enhancer.

Lyssna på FM/AM-radio (med undantag av modeller för Australien, Storbritannien, Europa, Mellanöstern och Ryssland)



Inställning av önskad radiokanal kan göras genom att du anger dess frekvens eller väljer den bland de registrerade radiokanalerna.



- Radiofrekvenserna är olika beroende på landet eller regionen där receivern används.
- Om det inte går att få bra mottagning på radion, justerar du riktningen på FM/AM-antennerna.

Ange frekvensstegen

(Endast modeller för Brasilien, Asien och allmänna modeller)

Den fabriksinställda frekvenssteginställningen för FM är 50 kHz och för AM 9 kHz. Beroende på land eller region anger du frekvensstegen till 10 kHz för FM och 10 kHz för AM.

- 1 Sätt receivern i standby-läge.
- 2 När du håller ned STRAIGHT på frontpanelen, tryck på MAIN ZONE .

MAIN ZONE  STRAIGHT

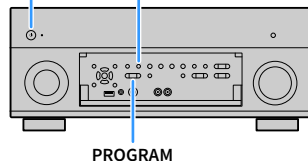

- 3 Tryck på PROGRAM upprepade gånger för att välja "TUNER FRQ STEP".



- 4 Tryck på STRAIGHT för att välja "FM100/AM10".
- 5 Tryck på MAIN ZONE  för att ställa in receivern i standby-läge och slå på den igen.

Välja en frekvens för mottagning

- 1 Tryck på TUNER för att välja "TUNER" som ingångskälla.
- 2 Tryck på BAND för att välja ett band (FM eller AM).



- 3 Tryck på TUNING för att ställa in en frekvens.

Håll ned knappen i ungefär en sekund för att börja söka automatiskt efter stationer.



"TUNED" tänds när en signal tas emot från en radiokanal.

"STEREO" tänds också när en stereosignal tas emot.



- Du kan växla mellan "Stereo" och "Monaural" för FM-radiomottagning i "FM Mode" (s.106) i "Option"-menyn. När en signalmottagning för en FM-radiostation är instabil, kan den förbättras om du växlar till monoljud.
- Du kan titta på videoinmatning från externa enheter medan du lyssnar på radio. För mer information, se "Video Out" (s.105).

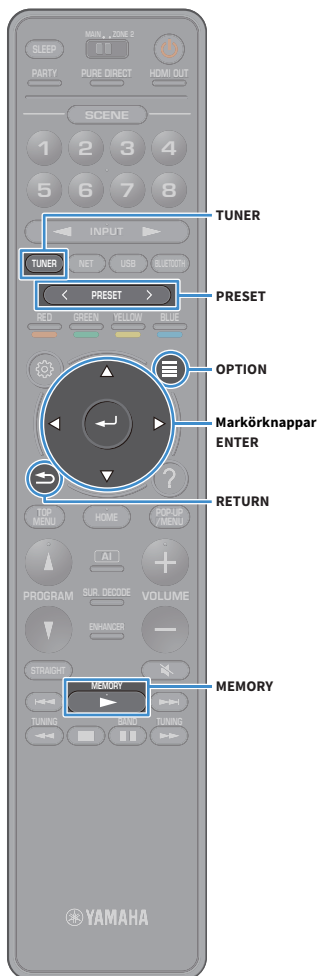

Registrera favoritradiostationer (förinställda)

Du kan spara upp till 40 radiostationer som förval. När du har registrerat stationer kan du enkelt ställa in dem genom att trycka på förvalsnumren.



Du kan automatiskt registrera FM-radiostationer med starka signaler genom att använda "FM Auto Preset" (s.76).

Registrera en radiostation manuellt

Välj en radiostation manuellt och registrera den till ett förvalsnummer.

- 1 Följ "Välja en frekvens för mottagning" (s.67) för att ställa in en önskad radiostation.
- 2 Håll ned MEMORY i några sekunder.

Första gången du registrerar en station kommer den valda radiostationen att registreras på förvalsnumret "01". Därefter registreras varje radiostation du väljer på nästa lediga (oanvända) förvalsnummer efter det senast registrerade förvalsnumret.

Förvalsnummer



När du vill välja ett förinställt nummer för registrering, tryck på MEMORY gång efter att ha ställt in önskad radiostation, tryck på PRESET för att välja ett förinställt nummer, och tryck sedan på MEMORY igen.

"Empty" (används inte) eller frekvensen som för närvarande är registrerad



Registrera radiostationer automatiskt (Automatisk förinställning av FM)

Registrera automatiskt FM-radiostationer med starka signaler.

- 1 Tryck på TUNER för att välja "TUNER" som ingångskälla.
- 2 Tryck på OPTION.
- 3 Använd markörknapparna för att välja "Preset" och tryck på ENTER.



För att ange det förinställda numret för att starta registreringen, trycker du på markörknapparna eller PRESET för att välja ett förinställt nummer.

- 4 För att starta processen Auto Preset (Automatisk förinställning), tryck på ENTER.



För att avbryta processen Auto Preset, tryck på RETURN.

När processen Auto Preset avslutas, visas "Finished" på "Preset" skärmen och "Option"-menyn stängs automatiskt.



■ Val av en förvald station.

Lyssna på en registrerad radiostation genom att trycka på dess förvalsnummer.

- 1 Tryck på TUNER för att välja "TUNER" som ingångskälla.
- 2 Tryck på PRESET upprepade gånger för att välja önskad radiostation.



"No Presets" visas när inga stationer har registrerats.

■ Rensa förinställda stationer

Rensa radiostationer registrerade med förinställda nummer.

- 1 Tryck på TUNER för att välja "TUNER" som ingångskälla.
"TUNER" väljs som ingångskälla och den aktuella frekvensen visas på frontdisplayen.
- 2 Tryck på OPTION.
- 3 Använd markörknapparna för att välja "Preset" och tryck på ENTER.
- 4 Använd markörknapparna för att välja "Clear Preset".
- 5 Använd markörknapparna för att välja en förinställd station som ska rensas och tryck på ENTER.
Om den förinställda stationen rensas, visas "Cleared" och sedan visas nästa förinställda nummer som används.
- 6 För att avsluta meny, tryck på OPTION.

■ Rensar alla förinställda stationer

Rensa alla radiostationer som är registrerade med förinställda nummer.

- 1 Tryck på TUNER för att välja "TUNER" som ingångskälla.
"TUNER" väljs som ingångskälla och den aktuella frekvensen visas på frontdisplayen.
- 2 Tryck på OPTION.
- 3 Använd markörknapparna för att välja "Preset" och tryck på ENTER.
- 4 Använd markörknapparna för att välja "Clear All Preset".
- 5 Använd markörknapparna för att välja "Execute" och tryck på ENTER.

Om alla förinställda stationer rensas, visas "CLEAR ALL" och "Option"-menyn stängs automatiskt.

Lyssna på DAB-radio (Endast modeller för Australien, Storbritannien, Europa, Mellanöstern och Ryssland)



DAB (Digital ljudsändning) använder digitala signaler för klarare ljud och mer stabil mottagning jämfört med analoga signaler. Receivern kan också ta emot DAB + (en uppgraderad version av DAB) som tillåter fler stationer med användning av MPEG-4 ljudavkodare (AAC +), som har en mer effektiv överföringsmetod.



- Receivern stöder endast Band III (174 till 240 MHz).
- Var noga med att kontrollera DAB-täckningen i ditt område, i det att alla områden täcks för närvarande inte. För en lista över rikstäckande status för DAB och världsomspännande DAB-frekvenser, kontrollera WorldDAB online på <http://www.worlddab.org/>.



För mer information om anslutning av antenn, se "Anslutning av radioantenn" (s.38).

Förberedelse för DAB-avsökning

Följ anvisningarna nedan för att utföra en första avsökning innan avsökning påbörjas av DAB-radiostationer.

- 1 Tryck på TUNER för att välja "TUNER" som ingångskälla.
- 2 Tryck på BAND för att välja DAB-band.

Följande meddelande visas på frontpanelen om du ännu inte har utfört en första avsökning.



- 3 Tryck på ENTER för att starta en första avsökning.



När den första avsökningen är slutförd, ställer receivern automatiskt in den första DAB-radiostationen som lagras i stationsordningen.



- Om inga DAB-radiostationer hittas med en första avsökning, visas meddelandet i steg 1 igen. Tryck på ENTER när du vill starta en första avsökning igen.
- Du kan kontrollera signalstyrkan för varje etikett på DAB-kanalen (s.73).
- För att utföra en första avsökning igen efter att du har sparat några DAB radiostationer, välj "Init Scan" (s.102) i "Option" menyn. Om du utför en första avsökning igen, kommer de aktuella DAB-radiostationer som redan är registrerade med förinställda nummer att tas bort.

Val av en DAB-radiostation för mottagning

Du kan välja en DAB-radiostation från stationerna som lagras av den första avsökningen.

- 1 Tryck på TUNER för att välja "TUNER" som ingångskälla.
- 2 Tryck på BAND för att välja DAB-band.
- 3 Tryck på TUNING upprepade gånger för att välja önskad DAB-radiostation.



- "Ingen sändning" visas när du den valda DAB-radiostationen för närvarande inte är tillgänglig.
- När receptorn tar emot en sekundär station, visas "2" intill "DAB".

Sekundär station



Du kan titta på videoinmatning från externa apparater medan du lyssnar på radion genom att välja uttag för videoingång i "Video Out" (s.105) i "Option"-menyn.



Registrera DAB-radiostationer som favoriter (förinställda)

Du kan spara upp till 40 radiostationer som förinställd. När du har registrerat stationer kan du enkelt ställa in dem genom att trycka på förvalsnumren.



Du kan registrera upp till 40 av dina favoritradiostationer för både DAB och FM-band.

Registrera DAB-radiostationer som förinställda

Välj en DAB-radiostation manuellt och registrera den till ett förinställt nummer.

- 1 Följ "Val av en DAB-radiostation för mottagning" (s.71) för att ställa in en önskad DAB-radiostation.
- 2 Håll ned MEMORY i några sekunder.

Första gången du registrerar en station kommer den valda radiostationen att registreras på förvalsnumret "01". Därefter registreras varje radiostation du väljer på nästa lediga (oanvända) förinställt nummer efter det senast registrerade nummer.

Förvalsnummer



När du vill välja ett förinställt nummer för registrering, tryck på MEMORY en gång efter att ha ställt in önskad DAB-radiostation, tryck på PRESET för att välja ett förinställt nummer, och tryck sedan på MEMORY igen.

"Empty" (används inte) eller "Overwrite?" (i användning)





■ Välj en förinställd DAB-radiostation

Sök en registrerad DAB-radiostation genom att trycka på dess förinställda nummer.

- 1 Tryck på TUNER för att välja "TUNER" som ingångskälla.
- 2 Tryck på BAND för att välja DAB-band.
- 3 Tryck på PRESET upprepade gånger för att välja önskad DAB-radiostation.



"No Presets" visas när inga DAB-radiostationer har registrerats.

■ Rensa förinställda DAB-radiostationer

Rensa DAB-radiostationer registrerade med förinställda nummer.

- 1 Tryck på TUNER för att välja "TUNER" som ingångskälla.
"TUNER" väljs som ingångskälla och den aktuella frekvensen visas på frontdisplayen.
- 2 Tryck på OPTION.
- 3 Använd markörknapparna för att välja "Preset" och tryck på ENTER.
- 4 Använd markörknapparna för att välja en förinställd DAB-radiostation som ska rensas och tryck på ENTER.
Om den förinställda stationen rensas, visas "Cleared" och sedan visas nästa förinställda nummer som används.
- 5 För att avsluta menyn, tryck på OPTION.

■ Rensa alla förinställd DAB-radiostationer

Rensa alla DAB-radiostationer som är registrerade med förinställda nummer.

- 1 Tryck på TUNER för att välja "TUNER" som ingångskälla.
"TUNER" väljs som ingångskälla och den aktuella frekvensen visas på frontdisplayen.
- 2 Tryck på OPTION.
- 3 Använd markörknapparna för att välja "Preset" och tryck på ENTER.
- 4 Använd markörknapparna för att välja "Clear All Preset".
- 5 Använd markörknapparna för att välja "Execute" och tryck på ENTER.
Om alla förinställda stationer rensas, visas "CLEAR ALL" och "Option"-menyn stängs automatiskt.

Visa DAB informationen

Receivern kan ta emot olika typer av DAB-information när den är inställd på en DAB-radiostation.

- 1 Ställ in önskad DAB-radiostation.
- 2 Tryck på INFO på frontpanelen.

Varje gång du trycker på knappen visas en ny post.



Objektnamn

Ca 3 sekunder senare visas motsvarande information för den post som visas.



Information

DLS (Dynamic Label Segment)	Information om den aktuella stationen
Ensemble Label	Namn på grupp
Program Type	Stationens genre
Date And Time	Aktuellt datum och tid
Audio Mode	Ljudläge (mono/stereo) och bithastighet
CH Label/Freq.	Etikett och frekvens för kanal
Signal Quality	Signalmottagningens kvalitet (0 [ingen] till 100 [bäst])
DSP Program	Namn på ljudläge
Audio Decoder	Dekodernamn



En del information kanske inte finns tillgänglig på vald DAB-radiostation.

Du kan kontrollera signalstyrkan för varje etikett på DAB-kanalen

Du kan kontrollera signalstyrkan för varje etikett på DAB-kanalen (0 [ingen] till 100 [bäst]).

- 1 Tryck på TUNER för att välja "TUNER" som ingångskälla.
- 2 Tryck på BAND för att välja DAB-band.
- 3 Tryck på OPTION.
- 4 Använd markörknapparna för att välja "Tune AID" och tryck på ENTER.
- 5 Använd markörknapparna när du ska välja önskad etikett för DAB-kanalen.
- 6 För att avsluta menyn, tryck på RETURN.



Etikett för DAB-kanal

Signalstyrka

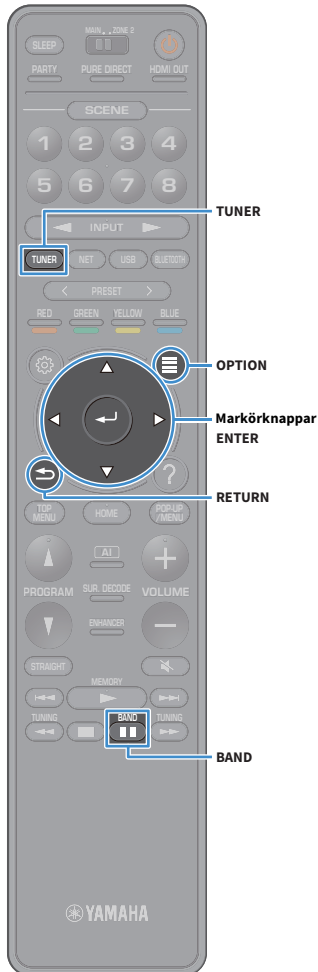

Information om DAB-frekvens

Receivern stöder endast Band III (174 till 240 MHz).

Frekvens	Kanaletikett
174,928 MHz	5A
176,640 MHz	5B
178,352 MHz	5C
180,064 MHz	5D
181,936 MHz	6A
183,648 MHz	6B
185,360 MHz	6C
187,072 MHz	6D
188,928 MHz	7A
190,640 MHz	7B
192,352 MHz	7C
194,064 MHz	7D
195,936 MHz	8A
197,648 MHz	8B
199,360 MHz	8C
201,072 MHz	8D
202,928 MHz	9A
204,640 MHz	9B
206,352 MHz	9C
208,064 MHz	9D
209,936 MHz	10A
211,648 MHz	10B
213,360 MHz	10C
215,072 MHz	10D
216,928 MHz	11A
218,640 MHz	11B
220,352 MHz	11C
222,064 MHz	11D
223,936 MHz	12A

Frekvens	Kanaletikett
225,648 MHz	12B
227,360 MHz	12C
229,072 MHz	12D
230,784 MHz	13A
232,496 MHz	13B
234,208 MHz	13C
235,776 MHz	13D
237,488 MHz	13E
239,200 MHz	13F

Lyssna på FM-radio (Endast modeller för Australien, Storbritannien, Europa, Mellanöstern och Ryssland)



Inställning av önskad radiokanal kan göras genom att du anger dess frekvens eller väljer den bland de registrerade radiokanalerna.



Om det inte går att få bra mottagning på radion, justerar du riktningen på DAB/FM-antennerna.

Välja en frekvens för mottagning

- 1 Tryck på TUNER för att välja "TUNER" som ingångskälla.
- 2 Tryck på BAND för att välja FM-band.



- 3 Tryck på TUNING för att ställa in en frekvens.

Håll ned knappen i ungefär en sekund för att börja söka automatiskt efter stationer.



"TUNED" tänds när en signal tas emot från en radiokanal.

"STEREO" tänds också när en stereosignal tas emot.



- Du kan växla mellan "Stereo" och "Monaural" för FM-radiomottagning i "FM Mode" (s.106) i "Option"-menyn. När en signalmottagning för en FM-radiostation är instabil, kan den förbättras om du växlar till monoljud.
- Du kan titta på videoinmatning från externa enheter medan du lyssnar på radio. För mer detaljerad information, se "Video Out" (s.105).

Registrera favoritradiostationer på FM-band (förinställda)

Du kan registrera upp till 40 FM-radiostationer som förinställda. När du har registrerat stationer kan du enkelt ställa in dem genom att trycka på förvalsnumren.



Du kan automatiskt registrera FM-radiostationer med starka signaler genom att använda "FM Auto Preset" (s.68).

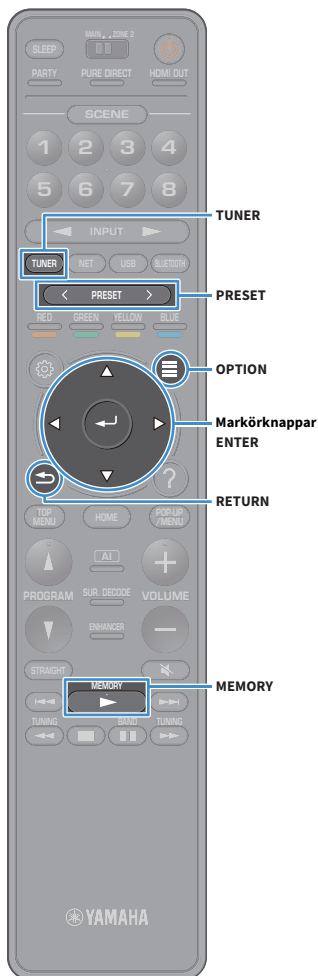

■ Registrera en radiostation manuellt

Välj en radiostation manuellt och registrera den till ett förvalsnummer.

- 1 Följ ”Välja en frekvens för mottagning” (s.75) för att ställa in en önskad radiostation.
- 2 Håll ned MEMORY i några sekunder.

Första gången du registrerar en station kommer den valda radiostationen att registreras på förvalsnumret ”01”. Därefter registreras varje radiostation du väljer på nästa lediga (oanvända) förinställt nummer efter det senast registrerade nummer.



När du vill välja ett förinställt nummer för registrering, tryck på MEMORY gång efter att ha ställt in önskad radiostation, tryck på PRESET för att välja ett förinställt nummer, och tryck sedan på MEMORY igen.

”Empty” (används inte) eller frekvensen som för närvarande är registrerad



■ Registrera radiostationer automatiskt (Automatisk förinställning av FM)

Registrera automatiskt FM-radiostationer med starka signaler.



Endast radiodatasystemets radiostationer registreras automatiskt med funktionen Automatisk förinställning.

- 1 Tryck på TUNER för att välja ”TUNER” som ingångskälla.
- 2 Tryck på OPTION.
- 3 Använd markörknapparna för att välja ”Preset” och tryck på ENTER.



För att ange det förinställda numret för att starta registreringen, trycker du på markörknapparna eller PRESET för att välja ett förinställt nummer.

- 4 För att starta processen Auto Preset (Automatisk förinställning), tryck på ENTER.



För att avbryta processen Auto Preset, tryck på RETURN.

När processen Auto Preset avslutas, visas ”Finished” på ”Preset” skärmen och ”Option”-menyn stängs automatiskt.



■ Val av en förvald station.

Lyssna på en registrerad radiostation genom att trycka på dess förvalsnummer.

- 1 Tryck på TUNER för att välja "TUNER" som ingångskälla.
- 2 Tryck på BAND för att välja FM-band.
- 3 Tryck på PRESET upprepade gånger för att välja önskad radiostation.



"No Presets" visas när inga stationer har registrerats.

■ Rensa förinställda stationer

Rensa radiostationer registrerade med förinställda nummer.

- 1 Tryck på TUNER för att välja "TUNER" som ingångskälla. "TUNER" väljs som ingångskälla och den aktuella frekvensen visas på frontdisplayen.
- 2 Tryck på OPTION.
- 3 Använd markörknapparna för att välja "Preset" och tryck på ENTER.
- 4 Använd markörknapparna för att välja "Clear Preset".
- 5 Använd markörknapparna för att välja en förinställd station som ska rensas och tryck på ENTER.

Om den förinställda stationen rensas, visas "Cleared" och sedan visas nästa förinställda nummer som används.

- 6 För att avsluta menyn, tryck på OPTION.

■ Rensar alla förinställda stationer

Rensa alla radiostationer som är registrerade med förinställda nummer.

- 1 Tryck på TUNER för att välja "TUNER" som ingångskälla. "TUNER" väljs som ingångskälla och den aktuella frekvensen visas på frontdisplayen.
- 2 Tryck på OPTION.
- 3 Använd markörknapparna för att välja "Preset" och tryck på ENTER.
- 4 Använd markörknapparna för att välja "Clear All Preset".
- 5 Använd markörknapparna för att välja "Execute" och tryck på ENTER.

Om alla förinställda stationer rensas, visas "CLEAR ALL" och "Option"-menyn stängs automatiskt.

Radio Data System -inställning

(Endast modeller för Storbritannien, Europa, Mellanöstern och Ryssland)

Radio Data System är ett system för dataöverföring som används av FM-stationer i många länder. Receivern kan ta emot olika typer av Radio Data System data, såsom "Program Service", "Program Type", "Radio Text" och "Clock Time", när den är inställd på en Radio Data System sändningsstation.



"Program Service", "Program Type", "Radio Text", och "Clock Time" visas inte om radiostationen inte tillhandahåller Radio Data System -tjänsten.

■ Visning av Radio Data System information

1 Ställ in den önskade Radio Data System sändningsstationen.



Vi rekommenderar att du använder "FM Auto Preset" för att ställa in Radio Data System sändningsstationer (s.76).

2 Tryck på INFO på frontpanelen.

Varje gång du trycker på knappen visas en ny post.



Objektnamn

Ca 3 sekunder senare visas motsvarande information för den post som visas.

Frekvens (visas alltid)



Information

Program Service	Programtjänstnamn
Program Type	Aktuell programtyp
Radio Text	Information om det aktuella programmet
Clock Time	Aktuell tid
DSP Program	Namn på ljudläge
Audio Decoder	Dekodernamn

Spela upp musik via Bluetooth

Du kan spela upp musikfiler sparade på en Bluetooth-apparat (såsom smarta telefoner) på receivern.

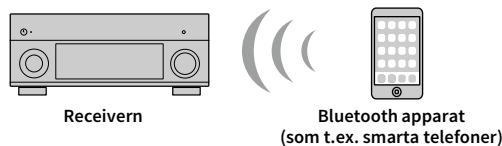

- När du vill använda Bluetooth-funktionen, ställ in "Bluetooth" (s.129) i "Setup"-menyn till "On".
- Ställ den trådlösa antennen upprätt för att ansluta till en Bluetooth-apparat trådlöst. För mer information, se "Förbereda den trådlösa antennen" (s.39).



Mer information om stöd för Bluetooth apparater, se "Apparater och filformat som stöds" (s.160).



Uppspelning av Bluetooth musik från apparaten på receivern

Föl anvisningarna nedan för att upprätta en Bluetooth anslutning mellan en Bluetooth apparat (såsom smarta telefoner) och receivern, och spela upp musik sparad på Bluetooth apparaten på receivern.



Receivern stöder inte videouppspelning via Bluetooth.

- 1 Tryck på BLUETOOTH för att välja "Bluetooth" som ingångskälla.**
- 2 På Bluetooth apparaten, välj receiver (nätverksnamn för receiver) från listan med tillgängliga apparater.**

En anslutning mellan Bluetooth apparaten och receiver kommer att göras.
Om lösenord krävs, ange numret "0000".
- 3 På Bluetooth apparaten, välj en låt och starta uppspelningen.**

Uppspelningsskärmen (artistnamn, albumnamn och låttitel) visas på TV:n.



- Om receivern detekterar Bluetooth apparaten som tidigare var ansluten, ansluts receivern automatiskt till Bluetooth apparaten efter steg 1. När du upprätta ytterligare Bluetooth en anslutning, avsluta först den nuvarande Bluetooth anslutningen.
- För att avsluta Bluetooth anslutningen, utför en av följande åtgärder.
 - Utför åtgärden fränkoppling på Bluetooth apparaten.
 - Välj en ingångskälla annan än den "Bluetooth" på enreceivern.
 - Välj "Disconnect" i "Bluetooth" (s.129) i "Setup"-menyn.
- Du kan använda manövreringsknappar för uppspelning (▶, ■, ■, ◀, ▶) på fjärrkontrollen för att styra uppspelningen.

Spela upp musik lagrad på en USB-lagringsenhet

Du kan spela upp musikfiler sparade på en USB-lagringsenhet på receivern.

Receivern har stöd för USB-enheter av masslagring (FAT16- eller FAT32-filsystem).



Mer information om spelbara filformat, se ”Apparater och filformat som stöds” (s.160).

Ansluta en USB-lagringsenhet

1 Anslut USB-lagringsenheten till USB -uttaget.

Receivern (framsida)

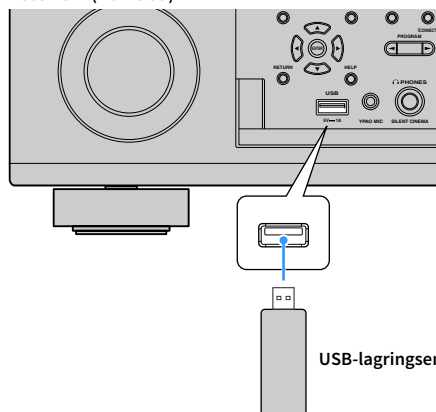

Om USB-lagringsenheten innehåller många filer kan det ta lång tid att läsa in filerna. I detta fall, visas ”Loading...” på frontdisplayen.



- Stoppa uppspelningen av USB-lagringsenhet innan du kopplar bort den från USB-uttaget.
- Anslut en USB-lagringsenhet direkt till USB-uttaget på receivern. Använd inte förlängningskablar.
- Receivern kan inte ladda USB apparater, medan den är i standby-läge.

Uppspelning av USB-lagringsenhet

Följ anvisningarna nedan för att hantera innehållet på USB-lagringsenheten och starta uppspelning.

Du kan styra din USB-lagringsenhet från den meny som visas på TV-skärmen.

1 Tryck på USB för att välja ”USB” som ingångskälla.

Bläddringsskärmen visas på TV:n.



Om det pågår uppspelning på din USB-lagringsenhet visas uppspelningsskärmen.



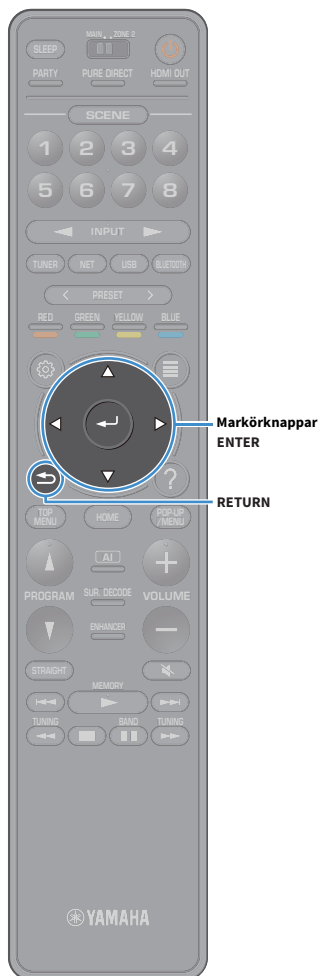

2 Använd markörknapparna för att välja en post och tryck på ENTER.

Om en låt väljs startar uppspelningen och uppspelningsskärmen visas.

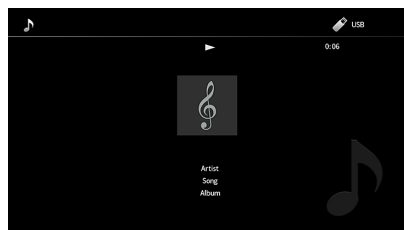

- För att återgå till föregående skärm, tryck på RETURN.
- När du vill återgå till den övre skärmen under menyhantering på sökning på skärmen, ska du hålla ned RETURN.
- Filer som inte stöds av receptorn kan inte väljas.
- Om receptorn upptäcker en serie filer som inte stöds (till exempel bilder och dolda filer) under uppspelning, avbryts uppspelningen automatiskt.
- Du kan registrera dina favoritobjekt som genvägar och komma åt dem direkt genom att välja genvägsnummer (s.98).

Bläddringsskärmen

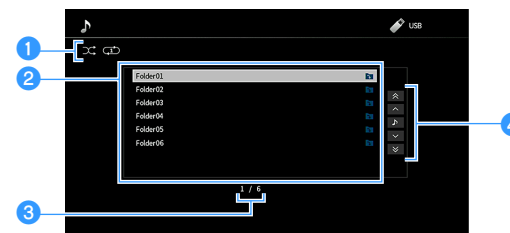

1 Statusindikatorer

Visa aktuella inställningar för slumpmässig/upprensa (s.82).

2 Innehållslista

Visar listan med innehåll på USB-lagringsenheten. Använd markörknapparna för att välja en post och tryck på ENTER för att bekräfta valet.

3 Postnummer/total

4 Användningsmenyn

Använd markörknapparna för att välja en post. Tryck på ENTER för att bekräfta valet.

Meny	Funktion
1 Page Up	Flyttar till nästa/föregående sida i listan.
1 Page Down	
Now Playing	Flyttar till uppspelningsskärmen.
10 Pages Up	Flyttar 10 sidor framåt eller bakåt.
10 Pages Down	



När "Video Out" i "Option"-menyn är inställd på med undantag för "Off", kan du stänga skärmen genom att trycka på vänster markörknappen. För att visa skärmen för att bläddra igen, tryck på någon markörknappen. För mer information, se "Video Out" (s.105).

Uppspelningsskärm

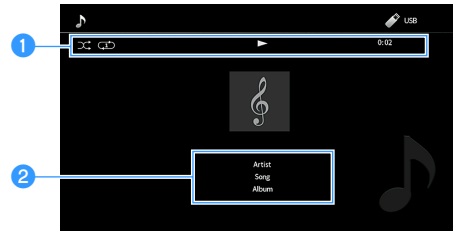
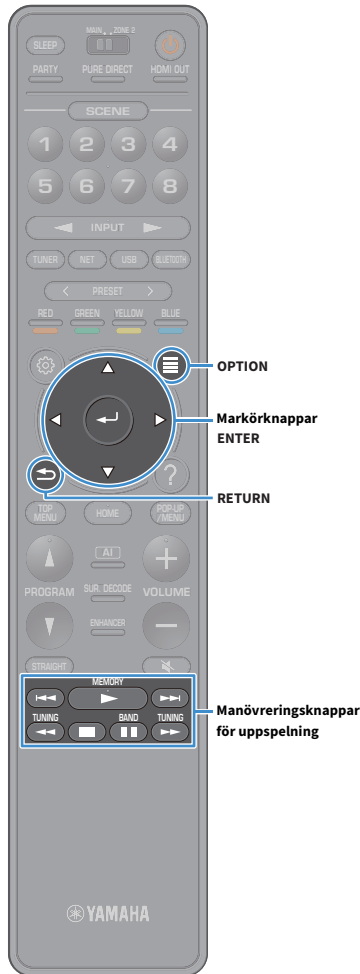

1 Statusindikatorer

Visa de aktuella inställningarna för slumpmässig/uppprepning (s.82), status för uppspelning (till exempel spela upp/pausa) och spelad tid.

2 Uppspelningsinformation

Visar artistens namn, albumnamn och låttitel.



Du kan använda manövreringsknappar för uppspelning (▶, ■, ■■, ◀◀, ▶▶) på fjärrkontrollen för att styra uppspelningen.

Slumpvis/uppreda inställningar

Du kan konfigurera inställningar för slumpvis/repeterad uppspelning av USB-lagringsenheter.

- 1 När "USB" är vald som ingångskälla, tryck på **OPTION**.
- 2 Använd markörknapparna för att välja "Shuffle/Repeat" och tryck på **ENTER**.



- För att återgå till den föregående skärmen under menyoperationer, tryck **RETURN**.
- Texter inom parenteser anger indikationer på frontpanelens display.

- 3 Använd markörknapparna att välja "Shuffle" (Shuffle) eller "Repeat" (Repeat) och välj en inställning.

Menypost	Inställning	Funktion
Shuffle (Shuffle)	Off (Off)	Slår av funktionen för slumpvis uppspelning.
	On (On)	Spelar upp låtarna på det aktuella albumet (mappen) i slumpvis ordning. "⌘" visas på TV-skärmen.
Repeat (Repeat)	Off (Off)	Slår av funktionen för upprepad uppspelning.
	One (One)	Spelar den aktuella låten upprepade gånger. "↺" visas på TV-skärmen.
	All (All)	Spelar upp alla låtarna på det aktuella albumet (mappen) upprepade gånger. "↻" visas på TV-skärmen.

- 4 För att lämna menyn, tryck på **OPTION**.

Spela upp musik från mediaservrar (PC/NAS)

Du kan spela upp musikfiler sparade på en din mediaserver på receivern.



- För att du ska kunna använda den här funktionen måste receivern och datorn vara anslutna till samma router (s.39). Du kan kontrollera om nätverksparametrarna (t.ex. IP-adressen) har tilldelats till receivern i "Network" (s.126) i "Setup" menyn.
- Ljudet kan avbrytas när du använder den trådlösa nätverksanslutningen. I så fall, använd den trådbundna nätverksanslutningen.



Mer information om spelbara filformat, se "Apparater och filformat som stöds" (s.160).

Inställning av mediedelning

Innan du kan spela upp musikfiler på datorn eller mediaservrar måste du konfigurera inställningen för mediedelning på varje musikserver.

■ För en dator med Windows Media Player installerad

Inställningsförfarande kan variera beroende på dator och version för Windows Media Player (Följande förfarande är ett exempel på inställning för Windows Media Player 12).

- 1 Starta Windows Media Player 12 på datorn.
- 2 Välj "Stream", sedan "Turn on media streaming".
- 3 Klicka "Turn on media streaming".
- 4 Välj "Allowed" från rullgardinsmenyn bredvid receiverns modellnamn.
- 5 Klicka på "OK" för att avsluta.



Mer information om inställningar för mediedelning, se hjälp för Windows Media Player.

■ För en dator eller en NAS med annan programvara för mediaserver installerad

Läs i bruksanvisningen för receivern eller programvaran om hur du konfigurerar inställningarna för mediedelning.

Uppspelning av innehåll på dator

Följ anvisningarna nedan för att hantera musikinnehållet på datorn och starta uppspelning.

Du kan styra din dator/NAS från den meny som visas på TV-skärmen.

- 1 Tryck NET upprepade gånger för att välja "SERVER" för att välja som ingångskälla.

Bläddringsskärmen visas på TV:n.



Uppspelningsskärmen visas vid en pågående uppspelning av en musikfil, som har valts från receivern, på din dator.

- 2 Använd markörknapparna för att välja en musikserver och tryck på ENTER.

- 3 Använd markörknapparna för att välja en post och tryck på ENTER.

Om en låt väljs startar uppspelningen och uppspelningsskärmen visas.

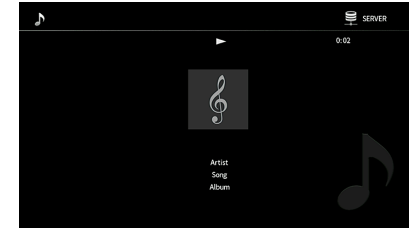

- För att återgå till föregående skärm, tryck på RETURN.
- När du vill återgå till den övre skärmen under menyhantering på sökning på skärmen, ska du hålla ned RETURN.
- Filer som inte stöds av receivern kan inte väljas.
- Om receivern upptäcker en serie filer som inte stöds (till exempel bilder och dolda filer) under uppspelning, avbryts uppspelningen automatiskt.
- Du kan registrera dina favoritobjekt som genvägar och komma åt dem direkt genom att välja genvägsnummer (s.98).





Bläddringskärmen

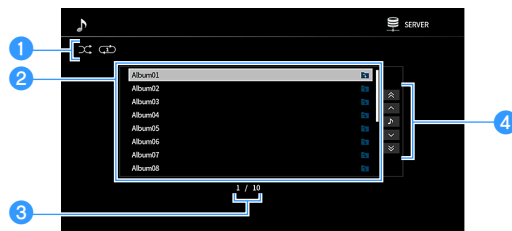

1 Statusindikatorer

Visa aktuella inställningar för slumpmässig/upppepa (s.86).

2 Innehållslista

Visar en lista med datorns innehåll. Använd markörknapparna för att välja en post och tryck på ENTER för att bekräfta valet.

3 Postnummer/total

4 Användningsmenyn

Använd markörknapparna för att välja en post. Tryck på ENTER för att bekräfta valet.

Meny	Funktion
1 Page Up	Flyttar till nästa/föregående sida i listan.
1 Page Down	
Now Playing	Flyttar till uppspelningsskärmen.
10 Pages Up	Flyttar 10 sidor framåt eller bakåt.
10 Pages Down	



När "Video Out" i "Option"-menyn är inställd på med undantag för "Off", kan du stänga skärmen genom att trycka på vänster markörknappen. För att visa skärmen för att bläddra igen, tryck på någon markörknappen. För mer information, se "Video Out" (s.105).

Uppspelningsskärm

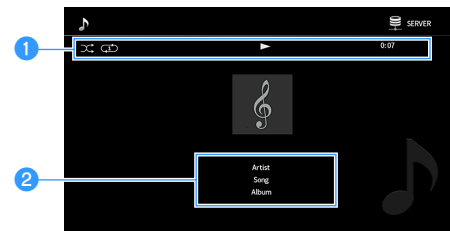

1 Statusindikatorer

Visar de aktuella inställningar för shuffle/repeat (s.86), samt status för (t.ex. spela upp/pausa) och spelad tid.

2 Uppspelningsinformation

Visar artistens namn, albumnamn och låttitel.



Du kan använda manövreringsknappar för uppspelning (▶, ■, ■, ◀, ▶▶, ◀◀, ▶▶▶, ◀◀◀) på fjärrkontrollen för att styra uppspelningen.

■ Slumpvis/uppreda inställningar

Du kan konfigurera inställningar för slumpvis/uppredad uppspelning av PC musikinnehåll.

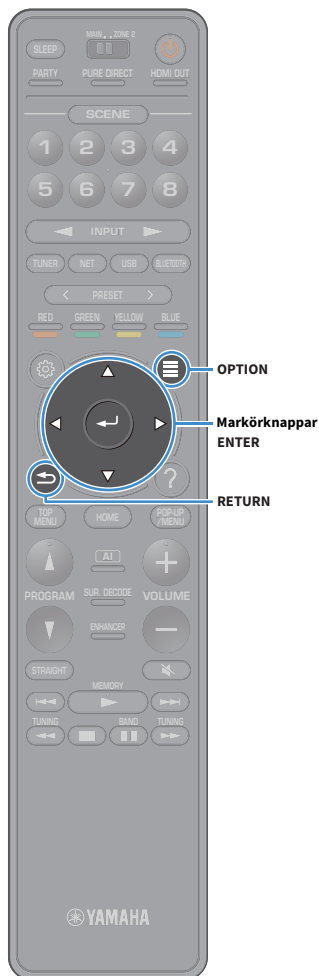

1 När "SERVER" är vald som ingångskälla, tryck på **OPTION**.

2 Använd markörknapparna för att välja "Shuffle/Repeat" och tryck på **ENTER**.



- För att återgå till den föregående skärmen under menyoperationer, tryck **RETURN**.

- Text inom parenteser anger indikationer på frontpanelens display.

3 Använd markörknapparna att välja "Shuffle" (Shuffle) eller "Repeat" (Repeat) och välj en inställning.

Menypost	Inställning	Funktion
Shuffle (Shuffle)	Off (Off)	Slår av funktionen för slumpvis uppspelning.
	On (On)	Spelar upp låtarna på det aktuella albumet (mappen) i slumpvis ordning. "☛" visas på TV-skärmen.
Repeat (Repeat)	Off (Off)	Slår av funktionen för uppredad uppspelning.
	One (One)	Spelar den aktuella låten uppredade gånger. "☞" visas på TV-skärmen.
	All (All)	Spelar upp alla låtarna på det aktuella albumet (mappen) uppredade gånger. "☞" visas på TV-skärmen.

4 För att lämna menyn, tryck på **OPTION**.

Lyssna på Internet radio

Du kan lyssna på Internetradiostationer från hela världen.



- För att du ska kunna använda den här funktionen, måste receivern vara uppkopplad mot Internet (s.39). Du kan kontrollera om nätverksparametrarna (t.ex. IP-adressen) har tilldelats till receivern i "Information" (s.126) i "Network" menyn.
- Vissa Internetradiostationer kan inte tas emot.
- Receivern använder tjänsten airable.Radio. airable är en tjänst från Tune In GmbH.
- Denna tjänst kan avbrytas utan förvarning.
- Mappnamnen är olika beroende på språk.



Uppspelning av Internet-radio

- 1 Tryck NET upprepade gånger för att välja "NET RADIO" för att välja som ingångskälla.

Bläddringsskärmen visas på TV:n.



- 2 Använd markörknapparna för att välja en post och tryck på ENTER.

Om en Internetradiostation är vald startar uppspelningen och uppspelningsskärmen visas.

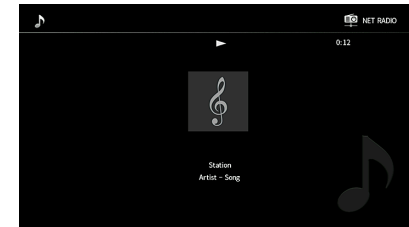

- För att återgå till föregående skärm, tryck på RETURN.
- Du kan registrera dina favoritobjekt som genvägar och komma åt dem direkt genom att välja genvägsnummer (s.98).

Bläddringsskärmen

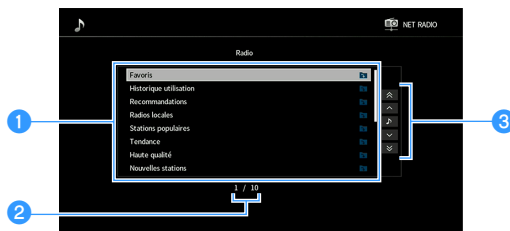

1 Innehållslista

Visar listan med Internetradioinnehåll. Använd markörknapparna för att välja en post och tryck på ENTER för att bekräfta valet.

2 Postnummer/total

Använd markörknapparna för att välja en post. Tryck på ENTER för att bekräfta valet.

3 Användningsmenyn

Meny	Funktion
1 Page Up	Flyttar till nästa/föregående sida i listan.
1 Page Down	
Now Playing	Flyttar till uppspelningsskärmen.
10 Pages Up	Flyttar 10 sidor framåt eller bakåt.
10 Pages Down	



När "Video Out" i "Option"-menyn är inställd på med undantag för "Off", kan du stänga skärmen genom att trycka på vänster markörknappen. För att visa skärmen för att bläddra igen, tryck på någon markörknappen. För mer information, se "Video Out" (s.105).

Uppspelningsskärm

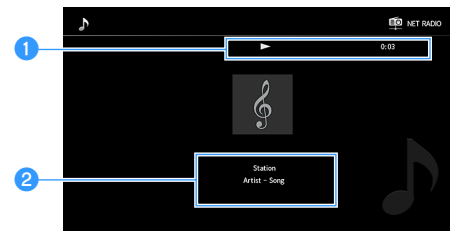

1 Uppspelningsindikator

Visar den förflutna tiden.

2 Uppspelningsinformation

Visar stationens namn, albumnamn och låttitel.



- Du kan använda manövreringsknapp för uppspelning (■) på fjärrkontrollen för att stoppa uppspelningen.
- En del information finns inte tillgänglig för vissa stationer.

Registrera dina favorit radiostationer på Internet (Favoriter)

Genom att registrera dina favorit internetradiostationer på "Favoriter", kan du snabbt få åtkomst till dem från mappen "Favoriter" i bläddringsskärmen.



Du kan också registrera upp till 40 favoriter i USB- och nätverksinnehåll eller Bluetooth ingångskälla som genvägar (s.98).

■ Registrera stationen på skärmen för bläddra/uppspelning

- 1 Välj önskad Internet-radiostation i bläddringsskärmen eller starta uppspelningen av den för att visa uppspelningsskärmen.
- 2 Tryck på OPTION.
- 3 Använd markörknappen för att välja "Add to favorites" och tryck på ENTER.

Den valda stationen läggs till i mappen "Favoriter".

Radiostationer registrerade som favoriter visas med "★".

Bläddringsskärmen



För att ta bort en station som är registrerad som favorit ska du välja stationen och sedan klicka på "Remove from favorites".



Spela upp iTunes/iPod-musik med AirPlay

Med AirPlay-funktionen är det möjligt att spela upp iTunes/iPod-musik på receivern via nätverket.

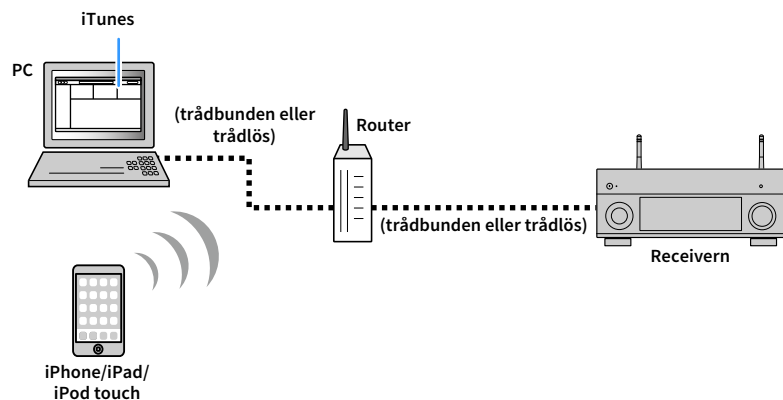

- För att använda denna funktion, måste receivern och din dator eller iPod vara anslutna till samma router. Du kan kontrollera om nätverksparametrarna (t.ex. IP-adressen) har tilldelats till receivern i "Information" (s.126) i "Setup" menyn.
- När du använder en multipel SSID router, kan åtkomst till receivern vara begränsad beroende på SSID för att ansluta. Anslut iPod till SSID som kan komma åt receivern.



För information om iPod-apparater som stöds, se "Apparater och filformat som stöds" (s.160).

Uppspelning av iTunes/iPod musik innehåll

Följ anvisningarna nedan för att spela upp musik innehåll från iTunes/en iPod på receivern.

1 Slå på receivern och starta iTunes på datorn eller visa uppspelningsskärmen på din iPod.

Om iTunes/iPod känner igen receivern, visas AirPlay ikonen.

iTunes (exempel)



iOS (exempel)

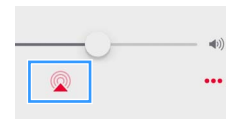

Om ikonen inte visas kontrollerar du om receivern och din dator eller iPod är korrekt anslutna till routern.

2 På iTunes/iPod, klicka (peka) på AirPlay ikonen och välj den receiver (nätverksnamn på receivern) som apparat för ljuduppspelning.

3 Välj en låt och starta uppspelningen.

Receivern väljer automatisk "AirPlay" som ingångskälla och startar uppspelningen

Uppspelningsskärmen visas på TV:n.



- Du kan slå på receivern automatisk när du startar uppspelning på iTunes eller iPod genom att ställa "Network Standby" (s.127) i "Setup" menyn till "On".
- Du kan redigera nätverksnamnet (receivers namn i nätverket) som visas på iTunes/iPod i "Network Name" (s.128) i "Setup" menyn.
- Du kan justera receivers volym från iTunes/iPod under uppspelning. För att inaktivera volymkontrollerna från iTunes/iPod, ställ in "AirPlay Volume Interlock" (s.128) i "Network"-menyn till "Off".

Observera

När du använder iTunes/iPod-kontroller för volymjustering, kan volymen bli oväntat hög. Det kan leda till att receivern eller högtalarna skadas. Om volymen höjs plötsligt under uppspelningen bör du omedelbart avbryta uppspelningen i iTunes/på din iPod.

■ Uppspelningsskärm



Manövreringsknappar
för uppspelning

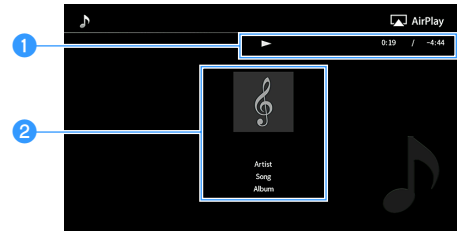

1 Uppspelningsindikator

Visar den förflutna/kvarstående tiden.

2 Uppspelningsinformation

Visar artistens namn, albumnamn och låttitel.



Du kan använda manövreringsknappar för uppspelning (▶, ■, ■■, ◀▶, ▶▶) på fjärrkontrollen för att styra uppspelningen.

Spela upp video/ljud i flera olika rum (flera zoner)

Flerzonsfunktionen gör det möjligt att spela upp olika ingångskällor i det rum där receivern är placerad (huvudzonen) och i ett annat rum (Zone2).

Samtidigt som du tittar på TV i vardagsrummet (huvudzonen) kan en person till exempel lyssna på radio i arbetsrummet (Zone2).

- Vilka ljudsignaler som kan matas ut till Zone2 varierar beroende på hur du ansluter apparaten i Zone2 till receiverns utgångsuttag. För mer information, se "Multizon-utgång" (s.162).

Exempel på konfiguration av flera zoner

Eftersom det finns många möjligheter att använda receivern i en flerzonskonfigurering, rekommenderar vi att du rådfrågar närmaste auktoriserade Yamaha-återförsäljare eller servicecenter angående vilken typ av flerzonsanslutningar som bäst uppfyller dina behov.

Lyssna på musik i ett annat rum

Du kan lyssna på musik via högtalare i ett annat rum.

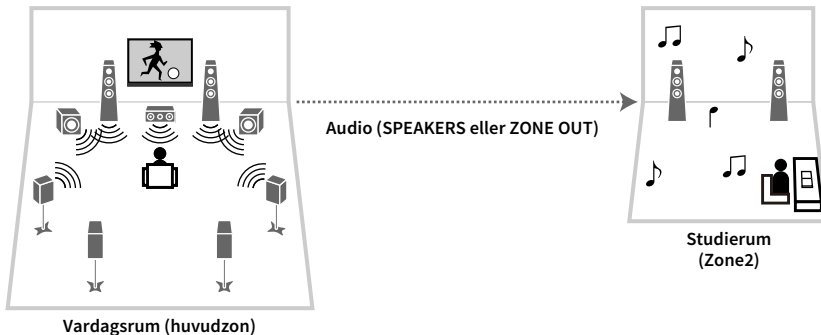

Anslutningar

Högtalare (ansluta direkt till receivern): s.30

Högtalare (användning av en extern förstärkare): s.93

Spela upp video/musik i ett annat rum

Du kan spela upp video/musik via en TV i ett annat rum.

Spela upp video/musik via en TV och högtalare

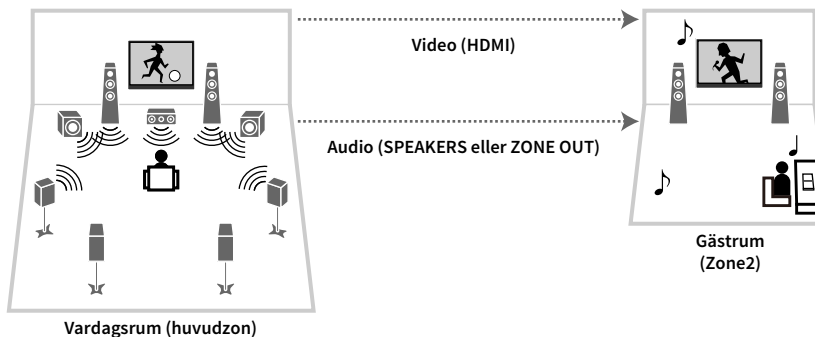

Anslutningar

TV: s.94

Högtalare (ansluta direkt till receivern): s.30

Högtalare (användning av en extern förstärkare): s.93

Spela upp video/musik via endast en TV

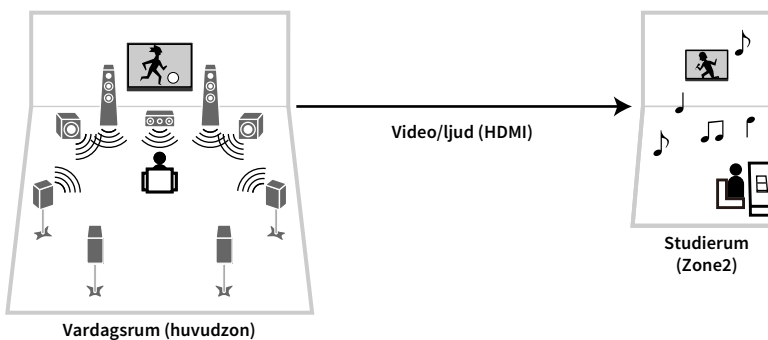

Anslutning

TV: s.94

Förbereda Zone2

Anslut apparaten som kommer att användas i Zone2 till receivern.

Observera

- Dra ut receivers nätkabel ur vägguttaget innan du ansluter högtalare eller en extern förstärkare.
- Se till att de blottade trådarna i högtalarkabeln inte vidrör varandra eller kommer i kontakt med metalldelarna på receivern. Det kan skada receivern eller högtalarna. Om högtalarkablarna kortsluts visas, "Check SP Wires" på frontpanelens display när receivern är påslagen.

Ansluta högtalare för uppspelning av ljud

Anslut högtalare för uppspelning av ljud Zone2. Anslutningsmetoden varierar beroende på vilken förstärkare som används (receivern eller en extern förstärkare).

Använda receivers interna förstärkare

Anslut högtalarna placerade i Zone2 till receivern med högtalarkablar. Mer information finns i "Ansluta Zone2 -högtalare" (s.30).

Använda en extern förstärkare

Anslut den externa förstärkaren placerad i Zone2 eller till receivern via en stiftkabel för stereoljud och anslut högtalarna till den externa förstärkaren.

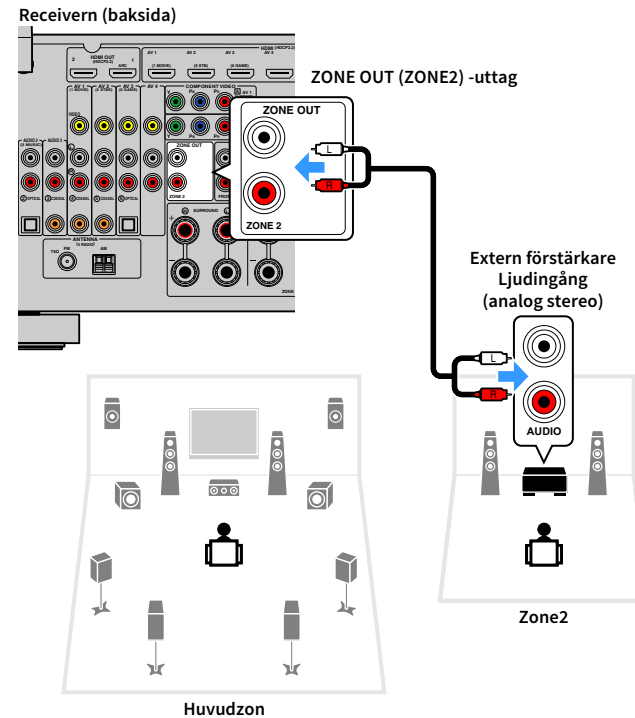

Du kan justera volymen för Zone2-utgången med receivern. Vid användning av en extern förstärkare med volymkontroll, sätt "Volume" (s.130) i "Multi Zone"-menyn till "Fixed".

■ Ansluta en HDMI-kompatibel apparat för att spela upp video/ljud

Ansluta en HDMI-kompatibel apparat för att spela upp video/ljud på Zone2.



- Om du vill visa video som spelas upp från en videoapparat på Zone2, måste du ansluta videoapparaten till receivern via en HDMI-kabel (s.34).
- Vi rekommenderar att du inaktiverar HDMI-styrning på de apparater för uppspelning som är anslutna till receivern.
- Manövrering av skärmen är inte tillgängliga för Zone2.

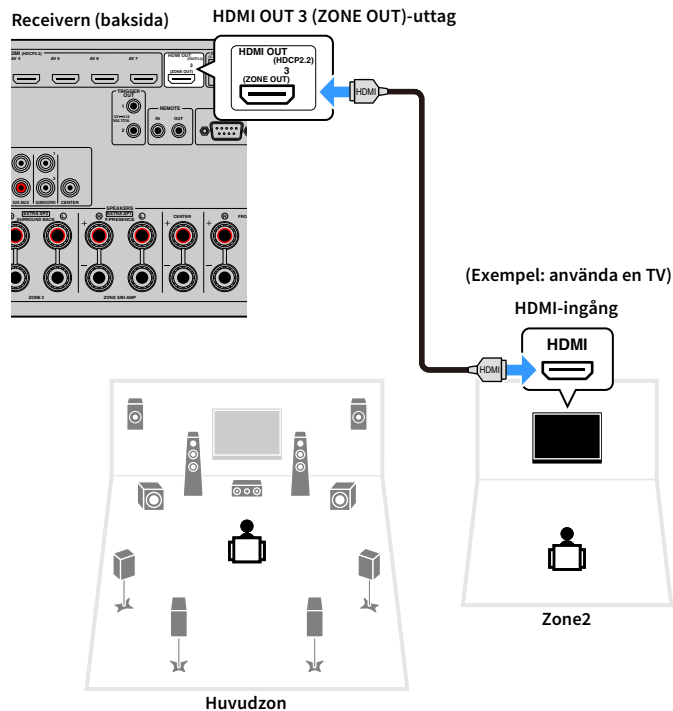

Du kan också använda högtalare i Zone2 för lyssna på ljud (s.30).

- Avbrott i uppspelningen av video/ljud kan inträffa i en annan zon när någon av följande åtgärder utförs.
 - En TV som är ansluten till receivern via en HDMI-kabel slås på eller av eller TV-inmatningen ändras.
 - En zonutgång aktiveras/inaktiveras eller dess ingångskälla väljs.
 - Ändra ljudläget eller ljudinställningarna

■ Använda receivern från Zone2 (fjärranslutning)

Du kan använda receivern eller externa apparater från Zone2 med fjärrkontrollen som medföljer varje apparat om du ansluter en infraröd signalmottagare/-sändare till receiverns REMOTE IN/OUT uttag.

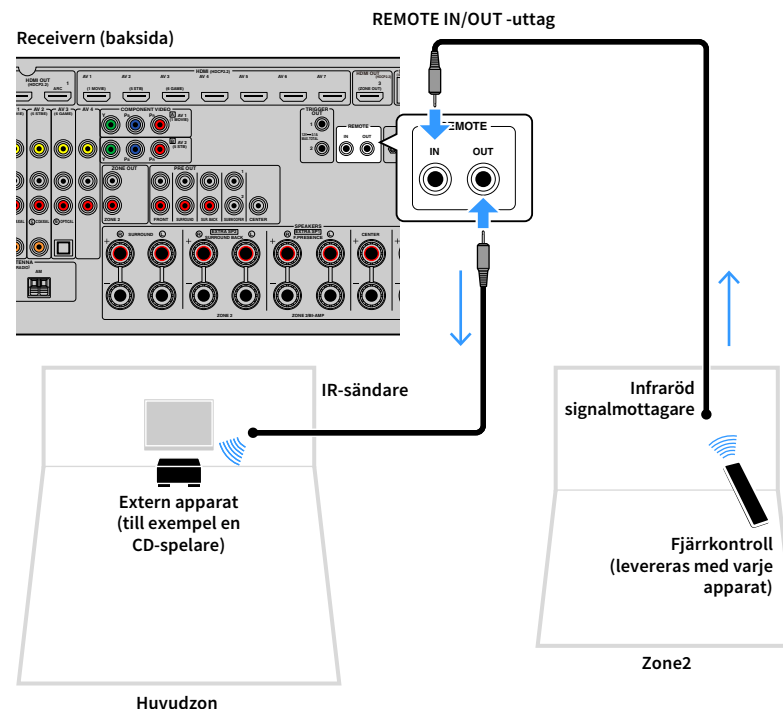

Fjärranslutningar mellan Yamaha-produkter

Ingen IR-sändare behövs om du använder Yamaha-produkter som liksom denna receiver stöder fjärranslutningar. Du kan överföra fjärrkontrollsignaler genom att ansluta REMOTE IN/OUT -uttag med mono minijack-kablar och en infraröd signalmottagare.

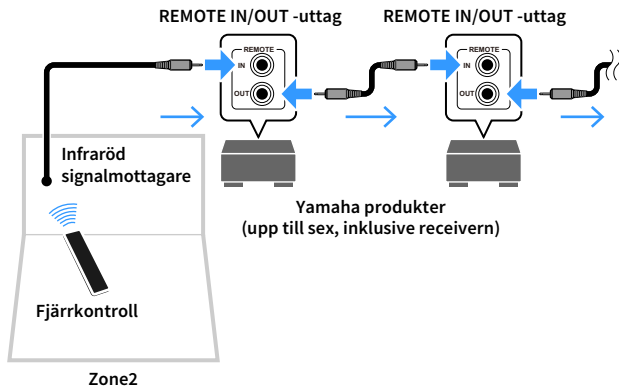

Styra Zone2



1 Ställ in MAIN/ZONE2 till "ZONE2".

2 Tryck på  (mottagarström).

Varje gång du trycker på knappen, aktiveras eller inaktiveras Zone2.

När Zone2 är aktiverad, "ZONE2" tänds på frontdisplayen.

3 Använd knapparna för val av ingång för att välja en ingångskälla.



- Vilka ljudsignaler som kan matas ut till Zone2 varierar beroende på hur du ansluter apparaten i Zone2 till receivers utgångsuttag. För mer information, se "Multizon-utgång" (s.162).
- Du kan inte välja Bluetooth, USB och nätverkskällor enbart för varje zon. Till exempel, om du väljer "SERVER" för Zone2 när "USB" är vald som huvudzon, växlar även ingångskällan för huvudzonen till "SERVER".

4 Starta uppspelningen på den externa apparaten eller välj en radiostation.

Se bruksanvisningen som medföljde den externa apparaten.

Mer information om följande åtgärder finns på de motsvarande sidorna.

- Lyssna på FM/AM-radio (med undantag av modeller för Australien, Storbritannien, Europa, Mellanöstern och Ryssland) (s.67)
- Lyssna på DAB-radio (Endast modeller för Australien, Storbritannien, Europa, Mellanöstern och Ryssland) (s.70)
- Lyssna på FM-radio (Endast modeller för Australien, Storbritannien, Europa, Mellanöstern och Ryssland) (s.75)
- Spela upp musik via Bluetooth (s.79)
- Spela upp musik lagrad på en USB-lagringsenhet (s.80)
- Spela upp musik från mediaservrar (PC/NAS) (s.83)
- Lyssna på Internet radio (s.87)
- Spela upp iTunes/iPod-musik med AirPlay (s.90)



AirPlay finns tillgänglig i Zone2 endast när AirPlay uppspelning pågår i huvudzonen.



- Zone2 -ingången växlar automatiskt i samband med ingångskällan som valts i huvudzonen när "Main Zone Sync" är vald som Zone2-ingång med AV CONTROLLER (s.9) eller Knappar för val av ingång (s.15).
- När du vill spela upp DSD-ljud i Zone2, välj "Main Zone Sync" som Zone2 ingång eller använd partyläge (s.97).
- Beroende på "Remote Key" (s.134) inställning i "Systemmenyn", kan PROGRAM-knappen också vara tillgänglig i Zon2.

Observera

För att undvika oväntat brus, spela aldrig upp DTS-CD-skivor i Zone2.



■ Övriga funktioner för Zone2

Följande funktioner är också tillgängliga när Zone2 är aktiverat.

Justera volymen.

Tryck på VOLUME eller MUTE.

Välja ingångskälla och favoritinställningar samtidigt (SCENE)

Tryck på SCENE 1-8.



Om du vill registrera de aktuella inställningarna (ingångskälla, volym och tonkontroll) för en scen håller du ned önskad SCENE1-8 knapp tills "SET Complete" visas på fronpanelens display.

Ställa in insomningstimern

Tryck SLEEP upprepade gånger för att ställa in tiden (120 min, 90 min, 60 min, 30 min, av).

Spela upp digitalt komprimerade format (som MP3 etc.) med berikat ljud (Compressed Music Enhancer (Komprimerad musikförstärkare))

Tryck på ENHANCER.



Beroende på "Remote Key"-inställningen, kan PROGRAM Key också vara tillgänglig i Zone2.

■ Njut av samma källa i flera rum (partyläge)

Med partyläget kan du spela upp i Zone2 samma musik som spelas upp i huvudzonen. I partyläget väljs stereouppspelning automatiskt för alla zoner. Använd den här funktionen när du vill spela upp huvudzonens musik som bakgrundsmusik på en fest hemma.

1 Tryck på PARTY.

När du trycker på knappen slås partyläget på eller av.

När partyläget är aktiverat, "PARTY" tänds fronpanelens display.



Om partyläget inte fungerar på Zone2, ställ in "Party Mode Set" (s.131) i "Setup" menyn till "Enable" (standard).

Registrera favoritposter (genväg)

Du kan registrera upp till 40 favoriter i USB- och nätverksinnehåll eller Bluetooth ingångskälla som genvägar och komma åt dem direkt genom att välja nummer för genväg.



- Du kan också använda funktionen ”Favoriter” för att registrera radiokanaler på Internet (s.89).
- Endast ingångskällan kommer att registreras för Bluetooth och AirPlay. Enskilt innehåll kan inte registreras.

Registrera en post

Välj önskad post och registrera den till ett genvägsnummer.

- 1 Spela upp en låt eller en radiostation som ska registreras.
- 2 Håll MEMORY nedtryckt i några sekunder.



Genvägsnummer (blinker)



För att ändra ett nummer för genväg som posten kommer att registreras med, använd PRESETknapparna för att välja nummer för genväg efter steg 2.



”Empty” (används inte) eller posten är för närvarande registrerad

- 3 För att bekräfta registreringen, tryck på MEMORY.



Återkalla en registrerad post

Återkalla en registrerad post genom att välja genvägsnummer.

- 1 Tryck på BLUETOOTH, USB eller NET.
- 2 Tryck på PRESET för att välja önskat innehåll.



- ”No Presets” visas när inga poster har upptäckts.
- Den registrerade posten kan inte återkallas i följande fall.
 - USB-lagringsenhet som innehåller den registrerade posten är inte ansluten till receivern.
 - Dator/NAS som innehåller den registrerade posten har stängts av eller är inte ansluten till nätverket.
 - Det registrerade nätverkets innehåll är tillfälligt otillgängligt eller ur funktion.
 - Den registrerade posten (filen) har tagits bort eller flyttats till en annan plats.
 - En Bluetooth anslutning kan inte upprättas.
- När du registrerar musikfiler lagrade på en USB-lagringsenhet eller en dator/NAS, memorerar receivern den berörda positionen av musikfiler i mappen. Om du har lagt till eller tagit bort några musikfiler till eller från mappen, kan receivern kanske inte minnas musikfilen på ett korrekt sätt. I sådana fall, registrera posterna igen.
- Det registrerade innehållet (låtar och internetradiostationer) kan visas som en lista och enkelt återkallas genom att använda MusicCast CONTROLLER (s.57) på din mobilapparat.

Visa aktuell status

Man kan visa aktuell status (inmatning eller DSP program som för närvarande valts) på frontpanelens display eller TV.

Växla information på frontdisplayen

- 1 Tryck på INFO på frontpanelen upprepade gånger för att välja mellan de olika visade poster.



Objektnamn

Ungefär 3 sekunder efter det att en visad post är markerad, visas dess motsvarande information.



Information



Vilka alternativ som är tillgängliga beror vald ingångskälla. Det visade objektet kan också användas separat till varje ingångskälla.

Aktuell ingångskälla	Menypost
AV 1-7	
AUX	Inmatning (namn på ingångskälla), DSP Program (namn på ljudläge), Audio Decoder (namn på dekodare*)
AUDIO 1-3	
PHONO	
TUNER (FM/AM)	(Funktionen AM-radio är inte åtkomlig på modeller för Australien, Storbritannien, Europa, Mellanöstern och Ryssland) Frequency (frekvens), DSP Program (namn på ljudläge), Audio Decoder (namn på dekodare*) * (Modeller för Storbritannien, Europa, Mellanöstern och Ryssland) Radio Data System uppgifter finns även när receivers är inställd på en Radio Data System sändningsstation (s.78).
TUNER (DAB)	(Endast modeller för Australien, Storbritannien, Europa, Mellanöstern och Ryssland) Se "Visa DAB informationen" (s.73) för mer information.
Bluetooth	Song (låttitel), Artist (artistnamn), Album (namn på album), DSP Program (namn på ljudläge), Audio Decoder (namn på dekodare*)
USB	Song (låttitel), Artist (artistnamn), Album (namn på album), DSP Program (namn på ljudläge), Audio Decoder (namn på dekodare*), IP Address (IP-adress), Ethernet MAC (Ethernet MAC-adress), Wi-Fi MAC (Wi-Fi MAC-adress)
SERVER	Song (Låttitel), Artist (artistnamn), Album (namn på album), DSP Program (namn på ljudläge), Audio Decoder (namn på avkodare*), IP Address (IP-adress), Ethernet MAC (Ethernet MAC-adress), Wi-Fi MAC (Wi-Fi MAC-adress)
AirPlay	Song (låttitel), Album (namn på album), Station (stationsnamn), DSP Program (namn på ljudläge), Audio Decoder (namn på avkodare*), IP Address (IP-adress), Ethernet MAC (Ethernet MAC-adress), Wi-Fi MAC (Wi-Fi MAC-adress)
NET RADIO	Song (låttitel), Album (namn på album), Station (stationsnamn), DSP Program (namn på ljudläge), Audio Decoder (namn på avkodare*), IP Address (IP-adress), Ethernet MAC (Ethernet MAC-adress), Wi-Fi MAC (Wi-Fi MAC-adress)
MusicCast Link	DSP Program (namn på ljudläge), Audio Decoder (namn på avkodare*), IP Address (IP-adress), Ethernet MAC (Ethernet MAC-adress), Wi-Fi MAC (Wi-Fi MAC-adress)

* Namnet på ljuddekodare för tillfället aktiverad visas. Om ingen ljuddekodare är aktiverad, visas "Decoder Off".

Visa statusinformation på TV:n

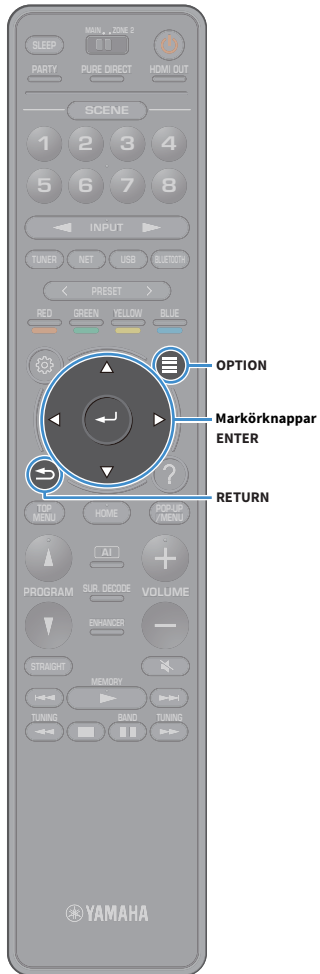

- 1 Tryck på OPTION.
- 2 Använd markörknapparna för att välja "On-screen Information" och tryck på ENTER.
Följande information visas på TV:n.



När SURROUND:AI är aktiverat, visas statusinformationen för SURROUND:AI också.

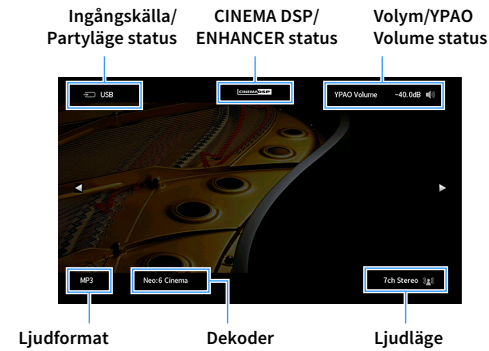

- 3 För att stänga informationsdisplayen, tryck på RETURN.



- Du kan använda PROGRAM-knappen på fjärrkontrollen för visning av statusinformationen på TV:n. För mer information, se "PROGRAM Key" (s.134).
- Använd vänster/höger markörknapparna för att visa annan information i "Setup"-menyn på TV:n.

Konfigurera inställningar för uppspelning av olika källor för uppspelning (Option -menyn)

Du kan konfigurera separata uppselningsinställningar för olika uppselningskällor. Den här menyn är tillgänglig på frontpanelen (eller på TV-skärmen), så att du enkelt kan konfigurera inställningarna under uppspelning.

1 Tryck på OPTION.

Frontpanelens display



TV-skärm

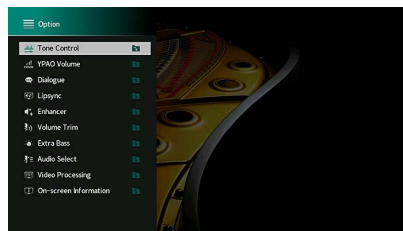

2 Använd markörknapparna för att välja en post och tryck på ENTER.



För att återgå till den föregående skärmen under menyoperationer, tryck RETURN.

3 Använd markörknapparna för att välja en inställning.

4 För att lämna menyn, tryck på OPTION.

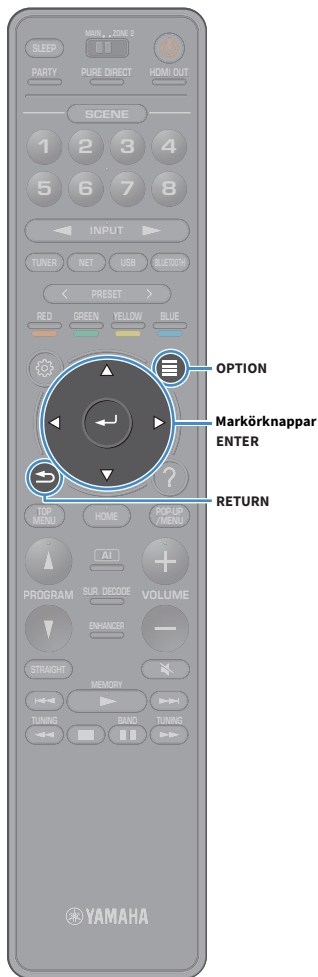

Option menyposter



- Vilka alternativ som är tillgängliga beror vald ingångskälla.
- När ikonen för inmatning visas högst upp till höger på "Option"-menyn, tillämpas inställningen på den aktuella valda ingångskällan. Annars tillämpas inställningen på alla ingångskällor.
- Text inom parenteser anger indikationer på frontpanelens display.
- Standardinställningar är understrukna.

Menypost	Funktion	Sidan	
Tone Control (Tone Control)	Justerar nivån för höga frekvenser och lågfrekvensområdet individuellt.	103	
YPAO Volume (YPAO Volume)	YPAO Volume (YPAO Vol.)	Aktiverar/inaktiverar YPAO Volume.	103
	Adaptive DRC (A.DRC)	Anger om dynamikomfånget (från högsta till lägsta nivå) ska justeras automatiskt när volymnivån justeras.	103
Dialogue (Dialog)	Dialogue Level (Dialog Lvl)	Justerar volymen för dialogljud.	103
	DTS Dialogue Control (DTS Dialog)	Justerar volymen för dialogljud för DTS:X innehåll.	103
	Dialogue Lift (Dialog Lift)	Justerar den uppfattade höjden för dialogljud.	104
Lipsync (Lipsync)	Justerar fördröjningen mellan utmatning av video och ljud.	104	
Enhancer (Enhancer)	Enhancer (Enhancer)	Aktiverar/inaktiverar Compressed Music Enhancer.	104
	Hi-Res Mode (HiRes Mode)	Aktiverar/inaktiverar läget för hög upplösning (för att förbättra kvaliteten i icke komprimerat digitalt ljud).	104
Volume Trim (Volume Trim)	Input Trim (In. Trim)	Justerar skillnaderna i ljudvolym mellan ingångskällor.	105
	Subwoofer Trim (SW. Trim)	Finjusterar subwoofervolymen.	105
Extra Bass (Extra Bass)	Aktiverar/inaktiverar extra bas.	105	
Audio Select (Audio Select)	Audio Select (A.Set)	Väljer ljudsignalen som ska spelas upp.	105
Video Processing (Video Process.)	Video Mode (V.M)	Aktiverar/inaktiverar inställningar för bearbetning av videosignaler konfigurerade i "Setup" menyn.	105

Menypost	Funktion	Sidan	
Video Out (Video Out)	Video Out (V. Out)	Anger en video som ska matas ut med vald ljudkälla.	105
Shuffle / Repeat (Shuffle/Repeat)	Shuffle (Shuffle)	Konfigurerar inställning för slumpmässig uppspelning.	-
	Repeat (Repeat)	Konfigurerar inställning för upprepad uppspelning.	-
FM Mode (FM Mode)	FM Mode (Mode)	Växlar mellan inställningar för mottagning för FM radio.	106
Preset (Preset)	FM Auto Preset (FM Auto Preset)	Registrerar automatiskt FM-radiostationer med starka signaler som förinställda.	106
	Clear Preset (Clear Preset)	Rensar radiostationer registrerade som förinställda nummer.	106
	Clear All Preset (ClearAllPreset)	Rensar alla radiostationer som är registrerade som förinställda nummer.	106
Add to favorites (Add to Fav.)	Lägger till din internetradiostation som favorit till mappen "Favoriter".	107	
Remove from favorites (RemovefromFav.)	Tar bort den från mappen "Favoriter".	107	
Init Scan (Init Scan)	(Endast modeller för Australien, Storbritannien, Europa, Mellanöstern och Ryssland) Utför en första avsökning för DAB-radiomottagning.	70	
Tune AID (Tune AID)	(Endast modeller för Australien, Storbritannien, Europa, Mellanöstern och Ryssland) Du kan kontrollera signalstyrkan för varje etikett på DAB-kanalen.	73	
On-screen Information (On-screen Info)	Visar aktuell statusinformation.	107	

Tone Control (Tone Control)

Justerar nivån för högt frekvensområde (Treble) och lågt frekvensområde (Bass) individuellt.

Alternativ

Treble (Treble), Bass (Bass)

Inställningsalternativ

-6,0 dB till 0,0 dB till +6,0 dB, i steg om *0,5 dB



- När både "Treble" och "Bass" är 0 dB, visas "Bypass".
- Om du har ställt in ett extremt värde kan det hända att ljudet inte passar med det som kommer från de andra kanalerna.

YPAO Volume (YPAO Volume)

Aktiverar/inaktiverar YPAO Volume eller Adaptive DRC.

YPAO Volume (YPAO Vol.)

Aktiverar/inaktiverar YPAO Volume. När YPAO Volume är aktiverad, justeras de hög- och lågfrekventa nivåer automatiskt beroende på volymen, så att du kan njuta av naturliga ljud även vid låg volym.

Inställningar

Off (Off)	Inaktiverar YPAO Volume.
On (On)	Aktiverar YPAO Volume.



- YPAO Volume fungerar effektivt efter mätresultaten för "YPAO" som redan har sparats (s.43).
- Vi rekommenderar aktivering av både YPAO Volume och Adaptive DRC när du lyssnar på lägre volymer eller på natten.

Adaptive DRC (A.DRC)

Anger om dynamikomfånget (från högsta till lägsta nivå) ska justeras automatiskt när volymnivån justeras. När den är inställd på "On", är den användbar för att lyssna på låg volym på natten.

Inställningar

Off (Off)	Dynamikomfånget justeras inte automatiskt.
On (On)	Justerar automatiskt det dynamiska omfånget när YPAO Volume är aktiverat.

Om "On" väljs, blir det dynamiska området smalt vid låg volym och brett vid hög volym.

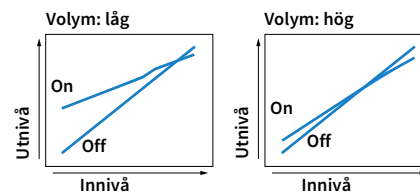

Dialogue (Dialog)

Justerar volymen eller den uppfattade höjden för dialogljud.

Dialogue Level (Dialog Lvl)

Justerar volymen för dialogljud. Om dialogljuden inte hörs tydligt kan du höja deras volym genom att öka den här inställningen.

Inställningsalternativ

0 till 3



Den här inställningen är inte tillgänglig när DTS:X innehållet spelas upp, eller när Dolby Surround eller Neural:X dekodern är igång.

DTS Dialogue Control (DTS Dialog)

Justerar volymen för dialogljud för DTS:X innehåll.

Inställningsalternativ

0 till 6



Den här inställningen är endast tillgänglig när DTS:X innehåll som stödjer funktionen DTS Dialogue Control (Dialogstyrning) spelas upp.

Dialogue Lift (Dialog Lift)

Justerar den uppfattade höjden för dialogljud. Om dialogen låter som om den kommer från nedanför TV-skärmen, kan du höja dess uppfattade höjd genom att öka den här inställningen.



Inställningen är bara tillgänglig när ett av följande villkor uppfylls.

- Något av ljudprogrammen (förutom 2ch Stereo och 7ch Stereo) har valts när främre närvarohögtalare används.
- Virtual Presence Speaker (VPS) (s.61) fungerar.
(Du kan höra dialogljud från surroundhögtalarna, beroende på lyssningsplats.)

Inställningsalternativ

0 till 5 (ju högre värde, desto högre position)

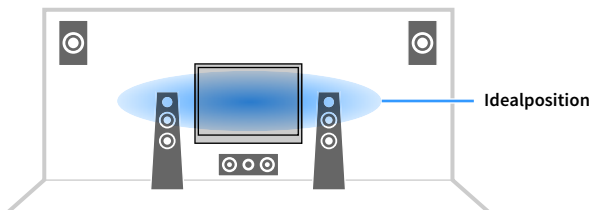

Lipsync (Lipsync)

Justerar fördröjningen mellan utmatning av video och ljud.

Inställningsalternativ

0 ms till 500 ms (1 ms i ökade steg)



Den här inställningen är endast tillgänglig när "Delay Enable" (s.117) i "Setup" menyn är inställd på "Enable" (standard).

Enhancer (Enhancer)

Aktiverar/inaktiverar Compressed Music Enhancer och läget hög upplösning.

Enhancer (Enhancer)

Aktiverar/inaktiverar Compressed Music Enhancer (s.66).



- Den här inställningen gäller separat för varje ingångskälla.
- Du kan också använda ENHANCER på fjärrkontrollen för att aktivera/inaktivera Compressed Music Enhancer (s.66).

Inställningar

<u>Off (Off)</u>	Inaktiverar Compressed Music Enhancer.
On (On)	Aktiverar Compressed Music Enhancer.

Grundinställning

TUNER, Bluetooth, USB, (nätverkskällor): On (On)

Övriga: Off (Off)



Compressed Music Enhancer fungerar inte på följande ljudkällor.

- Signaler vars samplingsfrekvens ligger över 48 kHz
- DSD-ljud

Hi-Res Mode (HiRes Mode)

Aktiverar/inaktiverar läget för hög upplösning när "Enhancer" är inställd på "On". Om denna funktion är inställd på "On", kan du förbättra kvaliteten på icke komprimerat digitalt ljud (såsom 2-kanals PCM och FLAC) med användning av Compressed Music Enhancer.

Inställningar

<u>On (On)</u>	Aktiverar läget hög upplösning. (Högupplösta läget kanske inte fungerar beroende på tillståndet för signalbearbetning av ljud.)
Off (Off)	Inaktiverar läget hög upplösning.

■ Volume Trim (Volume Trim)

Konfigurerar inställningar för ingångsställningar.

Input Trim (In.Trim)

Justerar skillnaderna i ljudvolym mellan ingångskällor. Om du störs av volymskillnader när du växlar mellan ingångskällor, korrigerar du det med den här funktionen.

Inställningsalternativ

-6,0 dB till 0,0 dB till +6,0 dB (i steg om *0,5 dB)

Subwoofer Trim (SW.Trim)

Finjusterar subwoofervolymen.

Inställningsalternativ

-6,0 dB till 0,0 dB till +6,0 dB (i steg om *0,5 dB)

■ Extra Bass (Extra Bass)

Aktiverar/inaktiverar Extra Bass. När Extra Bass är aktiverad, kan du njuta av förbättrade basljud, oberoende av storleken på de främre högtalarna och närvaron eller frånvaron av subwoofern.

Inställningar

<u>Off (Off)</u>	Inaktiverar Extra Bass.
On (On)	Aktiverar Extra Bass.

■ Audio Select (Audio Select)

Väljer ljudsignalen som ska spelas upp.

Audio Select (A.Sel)

Väljer uttaget för ljudingång som ska användas när mer än en ljudanslutning görs för en ingångskälla.

Inställningar

<u>Auto (Auto)</u>	Väljer automatiskt uttaget för ljudingång i följande prioriteringsordning. 1. HDMI-ingång 2. Digital ingång (COAXIAL eller OPTICAL) 3. Analog ingång (AUDIO)
HDMI (HDMI)	Väljer alltid HDMI-ingång. Inget ljud genereras när inga signaler matas in via HDMI-uttaget.
COAX/OPT (COAX/OPT)	Väljer alltid digital ingång (COAXIAL eller OPTICAL). Inget ljud genereras när inga signaler matas in via COAXIAL eller OPTICAL uttaget.
Analog (Analog)	Väljer alltid analog ingång (AUDIO). Inget ljud genereras när inga signaler matas in via AUDIO uttagen.

■ Video Processing (Video Process.)

Aktiverar/inaktiverar inställningar för bearbetning av videosignal (upplösning och bildkvot) som konfigurerats i "Resolution" och "Aspect" (s.124) i "Setup"-menyn.

Inställningar

<u>Direct (Direct)</u>	Inaktiverar videosignalsbehandlingen.
Processing (Processing)	Aktiverar videosignalsbehandlingen.

■ Video Out (V.Out)

Anger en video som ska matas ut med ljudingångskällan.

Inställningar

<u>Off (Off)</u>	Matar inte ut någon videosignal.
AV 1-7 (AV1-7)	Matar ut videoinmatning till motsvarande uttag för videoingång.

■ Shuffle / Repeat (Shuffle/Repeat)

Konfigurerar inställningarna för slumpmässig eller repeterad uppspelning.

Shuffle (Shuffle)

Konfigurerar inställningen för slumpvis uppspelning på USB-lagringsenheten (s.80) eller mediaserver (s.83).

Inställningar

<u>Off (Off)</u>	Slår av funktionen för slumpvis uppspelning.
On (On)	Spelar upp låtarna på det aktuella albumet (mappen) i slumpvis ordning.

Repeat (Repeat)

Konfigurerar inställningen för slumpvis uppspelning på USB-lagringsenhet (s.80) eller mediaserver (s.83).

Inställningar

<u>Off (Off)</u>	Slår av funktionen för upprepad uppspelning.
One (One)	Spelar den aktuella låten upprepade gånger.
All (All)	Spelar upp alla låtarna på det aktuella albumet (mappen) upprepade gånger.

■ FM Mode (FM Mode)

Växlar mellan inställningar för mottagning för FM radio.

FM Mode (Mode)

Växlar mellan stereo- och monoljud för mottagning av FM-radio.

Inställningar

<u>Stereo (Stereo)</u>	Tar emot FM-radio med stereoljud.
Monaural (Monaural)	Tar emot FM-radio med monoljud.

■ Preset (Preset)

Registrerar radiostationer eller rensar förinställda stationer.

FM Auto Preset (FM Auto Preset)

Registrerar automatiskt FM-radiostationer med starka signaler som förinställda.



- Du kan spara upp till 40 radiostationer som förval.
- (Endast modeller för Storbritannien, Europa, Ryssland och Mellanöstern)
Endast Radio Data System radiostationer sparas automatiskt med "FM Auto Preset".

Clear Preset (Clear Preset)

Rensar radiostationer registrerade som förinställda nummer.

Clear All Preset (ClearAllPreset)

Rensar alla radiostationer som är registrerade som förinställda nummer.

Inställningar

<u>Cancel</u>	Avbryter avregistrering av en radiostation.
Execute	Tar bort alla registrerade radiostationer.

■ Add to favorites (Add to Fav.)

Registrera den aktuella internetradiostationen till mappen "Favorites".



Du kan också registrera upp till 40 favoriter i USB- och nätverksinnehåll eller Bluetooth ingångskälla som genvägar (s.98).

■ Remove from favorites (RemovefromFav.)

Ta bort en internetradiostation från mappen "Favorites".

■ Init Scan (Init Scan)

Initiate Scan anger de ursprungliga inställningarna för att kunna ta emot DAB radio. Om denna åtgärd inte utförs, kan inte alla DAB-relaterade funktioner användas.

■ Tune AID (Tune AID)

Från "TuneAid"-menyn, kan du kontrollera mottagningsnivån för varje kanal.

■ On-screen Information (On-screen Info)

Visar aktuell statusinformation.

KONFIGURATIONER

Konfigurera olika funktioner (Setup -menyn)

Utför följande grundläggande procedur för att använda "Setup"-menyn. Du kan konfigurera enhetens olika funktioner i "Setup"-menyn.



- Om ett nytt fast program är tillgängligt, visas meddelandeskärmen.
- Om nytt fast program finns tillgängligt, visas ikonen som kuvert (📁) vid den nedre delen av "Setup"-menyn.

1 Tryck på SETUP.

2 Använd markörknapparna för att välja en meny och tryck på ENTER.

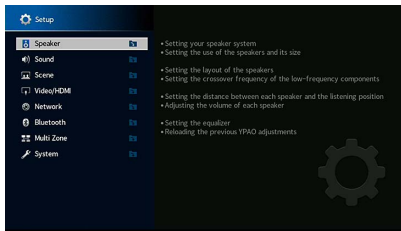

3 Använd markörknapparna för att välja en post och tryck på ENTER.

4 Använd markörknapparna för att välja en inställning.

5 Tryck på SETUP.

Detta avslutar inställningarna.

Poster i inställningsmenyn

Använd följande tabell för att konfigurera olika funktioner på receivern.

Meny	Menypost	Funktion	Sidan	
Speaker	Setting Pattern	Registrerar två inställningsmönster för högtalare och växlar mellan dem.	113	
	Setting Data Copy	Kopierar "Setting Pattern" -parametrarna i den angivna riktningen.	113	
	Power Amp Assign	Väljer ett högtalarsystem.	113	
	Configuration	Front	Anger storleken på framhögtalarna.	114
		Center	Anger om en centerhögtalare är ansluten och i förekommande fall högtalarens storlek.	114
		Surround	Anger om surroundhögtalare är anslutna och hur stora de är.	114
		Surround Back	Anger om bakre surroundhögtalare är anslutna och hur stora dessa är.	114
		Front Presence	Väljer huruvida eller inte de främre närvarohögtalarna är anslutna och deras storlek.	115
		Subwoofer	Anger om en subwoofer är ansluten eller inte.	115
	Distance	Anger avståndet mellan varje högtalare och lyssningsplatsen.	115	
	Level	Justerar volymen för respektive högtalare.	115	
	Parametric EQ	Justerar tonen med hjälp av en equalizer.	115	
	Test Tone	Aktiverar/inaktiverar utmatningen av testtoner.	116	
	YPAO Result	Kontrollerar och läser in föregående YPAO-justeringar.	116	

Meny	Menypost	Funktion	Sidan	
Sound	Information	Visar information om den aktuella ljudsignalen.	117	
	Lipsync	Delay Enable	Aktiverar/inaktiverar "Lipsync" justeringen konfigurerad i "Auto/Manual Select" i "Setup"-menyn.	117
		Auto/Manual Select	Väljer den metod som ska användas för justera fördröjningen mellan utmatningen av ljud och bild.	117
	DSP Parameter	Adjustment	Justerar manuellt fördröjningen mellan utmatningen av video och ljud.	118
		DSP Level	Justerar nivån på ljudfältseffekten.	118
		Initial Delay	Justerar nivåskillnaden mellan främre ljudfältet och surroundljudfältet.	118
		Room Size	Justerar utvidgningseffekten på ljudfältet för närvarokänsla.	118
		Liveness	Justerar förlusten av ljudfältet för närvarokänsla.	118
		Reverb Time	Justerar avklingningstiden för det bakre efterklangsljudet.	118
		Reverb Delay	Justerar fördröjningen mellan det direkta ljudet och ljudets efterklangsdela.	119
		Reverb Level	Justerar volymen på efterklangens ljud.	119
		Surround Initial Delay	Justerar nivåskillnaden mellan främre ljudfältet och surroundljudfältet.	119
		Surround Room Size	Justerar utvidgningseffekten på surroundljudfältet.	119
	Surround Decoder	Surround Liveness	Justerar förlusten av surroundljudfältet.	119
		Surround Back Initial Delay	Justerar nivåskillnaden mellan främre ljudfältet och bakre surroundljudfältet.	119
		Surround Back Room Size	Justerar utvidgningseffekten på bakre surroundljudfältet.	119
		Surround Back Liveness	Justerar förlusten av bakre surroundljudfältet.	119
		Decode Type	Väljer en surroundavkodare som ska användas.	120
		Center Spread	Väljer om att sprida mittkanalens signaler till vänster och höger när 2-kanalskälla spelas.	120
		Center Image	Justerar lokaliseringen i mitten (utvidgningseffekten) för det främre ljudfältet.	120
	7ch Stereo	Level	Justerar hela volymen.	120
		Front / Rear Balance	Justerar den främre och bakre volymbalansen.	120
		Left / Right Balance	Justerar höger och vänster volymbalans.	120
		Height Balance	Justerar höjdens volymbalans med hjälp av de närvarohögtalarna.	120
		Monaural Mix	Aktiverar/inaktiverar utmatningen av monoljud.	121
		Reset	Återställer alla standardinställningar.	121
	Dynamic Range	Anger justeringsmetoden för dynamiskt omfång för uppspelning av bitströmljud (Dolby Digital- och DTS-signaler).	121	
	Volume	Max Volume	Ställer in gränsvärdet för volym.	121
		Initial Volume	Anger initialvolymen för receiveern när den slås på.	121
	Pure Direct Mode	Anger om videosignaler ska matas ut i Pure Direct-läge.	121	
	Adaptive DSP Level	Väljer om CINEMA DSP 3D-effektnivån ska automatiskt justeras när volymen justeras.	121	
	Virtual Speaker	VPS	Väljer om den ska skapa (VPS) med hjälp av de främre, mitten och surroundhögtalare.	122
VSBS		Väljer om du vill skapa bakre virtuell surroundhögtalare (VSBS) genom att använda surroundhögtalarna.	122	

Meny	Menypost	Funktion	Sidan	
Scene	Scene Setting	Väljer inställningar som ska tas med i scentilldelningarna.	122	
	Scene Rename	Byter namn på scennamnet som visas på frontdisplayen eller TV-skärmen.	123	
Video/HDMI	Information	Visar information om den aktuella videosignalen och TV:n anslutna till HDMI-uttagen.	123	
	Video Mode	Video Mode	Aktiverar/inaktiverar bearbetning av videosignalen.	124
		Resolution	Väljer en upplösning för utmatning av HDMI-videosignaler.	124
		Aspect	Väljer en bildkvot för utmatning av HDMI-videosignaler.	124
	HDMI Control	HDMI Control	Aktiverar/inaktiverar HDMI-styrning.	124
		TV Audio Input	Väljer en AV-ingång för ljud på receivern för inmatning av TV-ljud.	124
		ARC	Aktiverar/inaktiverar ARC.	125
		Standby Sync	Välj om HDMI-styrning ska användas för att koppla ihop standby-lägena på TV:n och receivern.	125
	HDMI Audio Output	Aktiverar/inaktiverar det utmatade ljudet från TV:n.	125	
	HDCP Version	Väljer den version av HDCP som används på AV-ingången för HDMI.	125	
	HDMI Standby Through	Ange om video-/ljuds signaler (från HDMI-uttag) ska matas ut till TV:n när receivern är i standby-läge.	125	
Network	Information	Visar nätverksinformationen på receivern.	126	
	Network Connection	Väljer metod för nätverksanslutning.	126	
	IP Address	Konfigurerar nätverksparametrarna (IP-adress m.m.).	126	
	Network Standby	Anger om funktionen som gör det möjligt att slå på receivern från andra nätverksenheter ska aktiveras eller inaktiveras.	127	
	MAC Address Filter	Ställer in MAC-adressfiltret för att begränsa åtkomsten till receivern från andra nätverksenheter.	127	
	DMC Control	Anger om en Digital Media Controller (DMC) ska tillåtas styra uppspelning.	128	
	AirPlay Volume Interlock	Aktiverar/inaktiverar funktionen volymkontroll från iTunes/iPod via AirPlay.	128	
	Network Name	Redigera nätverksnamnet (receivers namn i nätverket) visas på andra nätverksenheter.	128	
	MusicCast Link Power Interlock	Väljer om strömmen slås på av huvudapparaten i MusicCast nätverk (denna receiver) också slår på strömmen till andra apparater i nätverket.	128	
	Bluetooth	Bluetooth	Aktiverar/inaktiverar Bluetooth funktioner.	129
Audio Receive		Disconnect	Avslutar Bluetooth anslutningen mellan Bluetooth apparaten (såsom smarta telefoner) och receiver.	129
		Bluetooth Standby	Väljer om du vill aktivera/inaktivera funktionen som slår på receivern från Bluetooth apparater (Bluetooth standby).	129

Meny	Menypost	Funktion	Sidan	
Multi Zone	Information	Visar information om Zon2.	130	
	Zone2	Volume	Aktiverar/inaktiverar volymjusteringar för utmatning via Zon2.	130
		Max Volume	Ställer in gränsvärdet för volymerna via Zon2.	130
		Initial Volume	Anger den initiala volymen när receiveern är påslagen via Zon2.	130
		Audio Delay	Justerar ljudutmatningens tidsinställning för Zon2 .	130
		Monaural	Växlar mellan stereo- och monoljud för utmatning via Zon2.	130
		Enhancer	Aktiverar/inaktiverar Compressed Music Enhancer för utmatning via Zon2.	131
		Tone Control	Justerar nivån för högfrekvens- och lågfrekvensområdet för utmatning via Zon2.	131
		Extra Bass	Aktiverar/inaktiverar Extra Bass för utmatning via Zon2.	131
	Left / Right Balance	Justerar volymbalansen för utmatning via Zon2.	131	
	Zone Rename	Ändrar zonnamnet som visas på TV-skärmen.	131	
	Party Mode Set	Aktiverar/inaktiverar växling till partyläget.	131	
	System	Information	Visar systeminformationen på receiveern.	132
Language		Välj ett bildskärmspråk.	132	
Input Assignment		Kopplar COMPONENT VIDEO, COAXIAL och OPTICAL till en annan ingångskälla.	132	
Input Skip		Ställer in vilken ingångskälla som ska hoppas över när du använder INPUT-knappen.	133	
Input Rename		Ändrar ingångskällans namn som visas på frontdisplayen.	133	
Auto Play		Aktiverar/inaktiverar funktionen Auto Play i tjänster för internetradio.	133	
DSP Skip		Ställer in vilka ljudprogram som hoppas över när du använder PROGRAM-knappen.	134	
Remote Key		PROGRAM Key	Ställer in funktionen för PROGRAM -knapparna på fjärrkontrollen.	134
		Color Key	Ställer in receiveerns funktioner för RÖD/GRÖN/GUL/BLÅ-knappen på fjärrkontrollen.	134
Display Set		Dimmer (Front Display)	Anger ljusstyrkan på frontpanelens display.	134
		Volume	Växlar skalan för visning av volymen.	134
		Short Message	Anger om den ska visa korta meddelanden på TV-skärmen när receiveern manövreras.	135
		Wallpaper	Väljer bilden som ska användas som bakgrundsbild på TV-skärmen.	135
Trigger Output1		Trigger Mode	Anger på vilket sätt TRIGGER OUT 1-uttaget ska fungera.	135
		Target Zone	Anger den zon som TRIGGER OUT 1-uttagens funktioner synkroniseras.	135
Trigger Output2		Trigger Mode	Anger på vilket sätt TRIGGER OUT 2-uttaget ska fungera.	135
		Target Zone	Anger den zon som TRIGGER OUT 2-uttagens funktioner är synkroniserade med.	135
ECO		Auto Power Standby	Anger väntetid innan automatisk övergång till standby-läge.	136
		ECO Mode	Aktiverar/inaktiverar ECO-läget (energiparläget).	136
Memory Guard		Förhindrar att någon ändrar inställningarna av misstag.	136	
Firmware Update	Uppdatera receiveerns fasta program via nätverket.	137		

Speaker

Konfigurerar högtalarinställningarna manuellt.



- Vissa högtalarinställningar är inte tillgängliga beroende på vald "Power Amp Assign" inställning.
- Standardinställningar är understrukna.

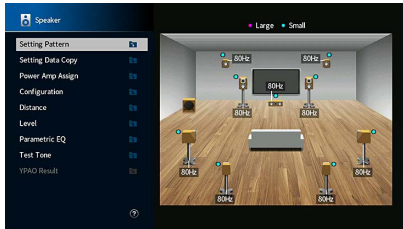

Setting Pattern

Registrerar två inställningsmönster för högtalare och växlar mellan dem.

När du konfigurerar följande högtalarinställningar memoreras inställningarna i det valda mönstret.

- Mätresultat (YPAO)
- Power Amp Assign
- Configuration
- Distance
- Level
- Parametric EQ

Inställningar

Pattern1, Pattern2



- Inställningsmönstret som valts för tillfället visas i mitten av diagrammet på höger sida av skärmen.
- Den här funktionen är användbar när du vill spara vissa inställningar för olika situationer i din lyssningsmiljö. Om du till exempel vill kunna byta inställningar när gardinerna är öppna eller fördragna kan du spara de inställningar som passar för varje läge och sedan växla mellan dem.

Setting Data Copy

Kopierar "Setting Pattern" -parametrarna i den angivna riktningen.

Alternativ

Pattern1 ▶ 2	Kopierar "Pattern1" -parametrarna till "Pattern2".
Pattern2 ▶ 1	Kopierar "Pattern2" -parametrarna till "Pattern1".

Power Amp Assign

Väljer ett högtalarsystem.

Receivern har 7 inbyggda förstärkare. Du kan ansluta 2 till 9 högtalare och upp till 2 subwoofers (med inbyggd förstärkare) för att optimera ljudet i rummet. Du kan också optimera systemet med bi-amp-anslutningar, kanalutökning (med en extern effektförstärkare) eller flerzonsinställningar.

Inställningar

<u>Basic</u>	Välj det här alternativet om du använder den grundläggande högtalarkonfigurationen (upp till 7 kanaler plus främre närvarohögtalare) (s.18).
7.1 +1Zone	Välj det här alternativet när du använder Zone2 högtalare utöver 7,1-systemet i huvudzonen (s.27).
5.1.2 +1Zone	Välj det här alternativet när du använder Zone2 högtalare utöver 5.1.2-systemet i huvudzonen (s.28).
5.1 Bi-Amp	Välj det här alternativet om du använder 5. systemet (inklusive främre bi-amp-högtalare) (s.28).
7.1 Bi-Amp [ext.SB]	Välj det här alternativet om du använder ett 7.1-system (inklusive främre bi-amp-högtalare och expansionkanal med bakre surroundljud med hjälp av en extern förstärkare) (s.29).

Configuration

Konfigurerar högtalarnas egenskaper för utmatning.



- När du konfigurerar högtalarens storlek, väljer du "Large" om wooferdiametern på högtalarna är 16 cm eller större, eller "Small" om den är mindre än 16 cm.
- När storleken på högtalaren är satt till "Small", kan du konfigurera "Överkorsning". Lågfrekventa ljud som är lägre än det angivna värdet kommer att matas ut från subwoofern och högre matas ut från motsvarande högtalare.

Front

Anger storleken på framhögtalarna.

Inställningar

Large	Välj detta alternativ för stora högtalare. Framhögtalarna återger alla frekvenskomponenter för framkanalen.
Small	Välj detta alternativ för små högtalare. Subwoofern kommer att producera lågfrekventa komponenter för framkanal som är lägre än den angivna övergångsfrekvensen (standard: 80 Hz).



"Front" är automatiskt satt till "Large" när "Subwoofer" är inställd på "None".

Center

Anger om en centerhögtalare är ansluten och i förekommande fall högtalarens storlek.

Inställningar

Large	Välj detta alternativ för stora högtalare. Centerhögtalaren återger alla frekvenskomponenter för mittkanalen.
Small	Välj detta alternativ för små högtalare. Subwoofern eller de främre högtalarna kommer att producera lågfrekventa komponenter för mittkanalen som är lägre än den angivna övergångsfrekvensen (standard: 80 Hz).
None	Välj detta alternativ när ingen centerhögtalare är ansluten. Framhögtalarna återger mittkanalljudet.

Surround

Anger om surroundhögtalare är anslutna och hur stora de är, samt layout.

Inställningar

Large	Välj detta alternativ för stora högtalare. Surroundhögtalarna återger alla frekvenskomponenter för surroundkanalen.
Small	Välj detta alternativ för små högtalare. Subwoofern eller de främre högtalarna kommer att producera lågfrekventa komponenter för surroundkanalen som är lägre än den angivna övergångsfrekvensen (standard: 80 Hz).
None	Välj detta alternativ när inga bakre surroundhögtalare används. Framhögtalarna återger surroundkanalens ljud. Virtual CINEMA DSP fungerar när du väljer ett ljudprogram.

Inställningar för layout

Rear	Välj det här alternativet när surroundhögtalare är placerade på baksidan av rummet.
Front	Välj det här alternativet när surroundhögtalare är placerade på framsidan av rummet. Virtuell CINEMA FRONT fungerar i det här fallet.



Den här inställningen är inte tillgänglig när "Configuration (Surround)" är satt till "None".

Surround Back

Anger om bakre surroundhögtalare är anslutna och hur stora de är.

Inställningar

Large	Välj detta alternativ när två stora högtalare är anslutna. De bakre surroundhögtalarna återger alla frekvenskomponenter för den bakre surroundkanalen.
Small	Välj detta alternativ när två små högtalare är anslutna. Subwoofern eller de främre högtalarna kommer att producera lågfrekventa komponenter för bakre surroundkanalen som är lägre än den angivna övergångsfrekvensen (standard: 80 Hz).
None	Välj detta alternativ när inga bakre surroundhögtalare är anslutna. Framhögtalarna återger surroundkanalens ljud.



Den här inställningen är inte tillgänglig när "Surround" är inställd på "None", eller när "Layout (Surround)" är inställd på "Front".

Front Presence

Väljer huruvida eller inte de främre närvarohögtalarna är anslutna och deras storlek samt layout.

Inställningar

Large	Välj detta alternativ för stora högtalare.
Small	Välj detta alternativ för små högtalare.
None	Välj detta alternativ när inga främre närvarohögtalare är anslutna.

Inställningar för layout

Front Height	Välj det här alternativet när främre närvarohögtalare är installerade på främre väggen.
Overhead	Välj det här alternativet när främre närvarohögtalare är installerade i taket.
Dolby Enabled SP	Välj detta alternativ när du använder Dolby Enabled-högtalare som främre närvarohögtalare.



- Den här inställningen är inte tillgänglig när "Configuration (Front Presence)" är satt till "None".
- För att spela upp Dolby Atmos innehåll genom de främre närvarohögtalarna, se "Layout för närvarohögtalare" (s.22).

Subwoofer

Anger om en subwoofer är ansluten och dess fas.

Inställningar

Use	Välj detta alternativ när en subwoofer är ansluten.
None	Välj detta alternativ när ingen subwoofer är ansluten.

Inställningar av fas

Normal	Omvänder inte subwooferfasen.
Reverse	Omvänder subwooferfasen.



Växla fas för subwoofern om basljudet är för svagt eller otydligt.

Distance

Anger avståndet mellan varje högtalare och lyssningsplatsen så att ljudet från högtalarna når lyssningsplatsen samtidigt. Välj först receiveern för avstånd från "Meter" eller "Feet".

Alternativ

Front L, Front R, Center, Surround L, Surround R, Surround Back L, Surround Back R, Front Presence L, Front Presence R, Subwoofer

Inställningsalternativ

0,30 m till 3,00 m till 24,00 m (1,0 ft till 10,0 ft till 80,0 ft), *0,05 m (0,2 ft) ökade steg

Level

Justerar volymen för respektive högtalare.

Alternativ

Front L, Front R, Center, Surround L, Surround R, Surround Back L, Surround Back R, Front Presence L, Front Presence R, Subwoofer

Inställningsalternativ

-10,0 dB till 0,0 dB till +10,0 dB (0,5 dB i ökade steg)

Parametric EQ

Justerar tonen med hjälp av en equalizer.

Inställningar

Manual	Välj det här alternativet när du vill justera equalizern manuellt. Mer information finns i "Manuell equalizerjustering".
YPAO:Flat	Justerar enskilda högtalare så att de erhåller samma egenskaper.
YPAO:Front	Justerar enskilda högtalare så att de erhåller samma egenskaper som framhögtalarna.
YPAO:Natural	Justerar alla högtalare så att ett naturligt ljud erhålls.
Through	Använd inte equalizern.



"YPAO:Flat", "YPAO:Front", och "YPAO:Natural" är bara tillgänglig när resultatet av mätningen med "YPAO" redan har sparats (s.43). Tryck på ENTER igen för att visa mätresultaten.

Manuell equalizerjustering.

- 1 Ställ in "Parametric EQ" till "Manual" och tryck på ENTER.
- 2 Tryck på ENTER igen för att ange redigeringskärmen.
- 3 Använd markörknapparna för att välja en högtalare och tryck på ENTER.



- För att återställa standardinställningarna för alla högtalare, välj "PEQ Data Clear" och sedan "OK".
- När du vill kopiera värden för parametrisk frekvenskorrigering som erhålls med "YPAO" (s.43) till "Manual" fältet för finjustering, välj "PEQ Data Copy" och sedan en typ av frekvenskorrigering.

- 4 Använd markörknapparna för att välja en mittfrekvens från 7 förinställda band (4 för subwoofer).

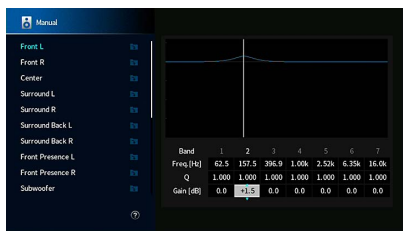

- 5 Om du vill finjustera mittfrekvensen Q eller faktorn (bandbredden) eller förstärkning ska du använda markörknapparna för att välja en post.

Freq.: Använd markörknapparna för att justera mittfrekvensen för det valda bandet.

Q: Använd markörknapparna för att justera Q-faktorn (bandbredd) för det valda bandet.

Gain: Använd markörknapparna för att justera förstärkning för det valda bandet.

Inställningsalternativ

Mittfrekvens: 15,6 Hz till 16,0 kHz (15,6 Hz till 250,0 Hz för subwoofer)

Q faktor: 0,500 till 10,080

Förstärkning: -20,0 dB till +6,0 dB

- 6 För att avsluta menyn, tryck på SETUP.

Test Tone

Aktiverar/inaktiverar utmatningen av testtoner. En testton kan hjälpa dig att justera högtalarbalansen och equalizern medan du bekräftar dess effekt.

Inställningar

Off	Matar inte ut några testtoner.
On	Matar automatiskt ut testtoner när du justerar högtalarbalansen eller equalizern.

YPAO Result

Du kan kontrollera föregående YPAO-justeringar ("Wiring", "Size", "Distance", och "Level") i "YPAO Result".

När de manuellt konfigurerade högtalarinställningarna inte är lämpliga, kan du ignorera de manuella inställningarna och läsa in de föregående YPAO-justeringarna.

Läsa in föregående YPAO-justeringar på nytt

- 1 Använd markörknapparna för att välja "Setup Reload".
- 2 Tryck på ENTER.
- 3 Tryck på SETUP.

Sound

Konfigurerar inställningarna för ljudutmatning.

Information

Visar information om den aktuella ljudsignalen.

Alternativ

Input	Format	Ljudformat för inmatad signal
	Channel	Antalet källkanaler som ingår i insignalen (fram/surround/LFE) Till exempel, "5.1 (3/2/0.1)" betyder 5.1kanaler totalt (3 framkanaler, 2 surroundkanaler, och LFE).
	Dialogue	(När DTS:X innehållet spelas upp) Till exempel, "7.1.4" betecknar "standard 7.1-kanal plus 4 för OH-högtalarkanaler".
	Sampling	Antalet samplings per sekund för den digitala insignalen
Output	Dialogue	Dialognormaliseringsnivån för de bitströmssignaler som matas in
	Channel	Antalet kanaler för utmatningssignal (till exempel, "5.1.2" betecknar "standard 5.1-kanal plus 2 för overhead högtalarkanaler") och högtalarkontakter från vilka signalerna matas ut



Även när receivern är inställd på att mata ut bitströmsignaler direkt, kan signalen konverteras beroende på specifikationer och inställningar på apparaten för uppspelning.

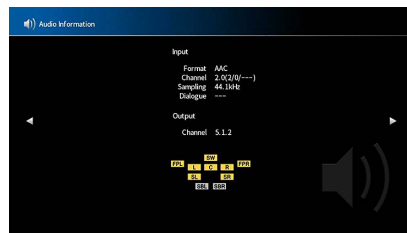

Lipsync

Justerar fördröjningen mellan utmatningen av ljud och bild genom att fördröja ljudsignalen.

Delay Enable

Aktiverar/inaktiverar Lipsync-justeringen för varje ingångskälla.

Alternativ

AV 1-7, AUX, AUDIO 1-3

Inställningar

Disable	Inaktiverar Lipsync-justeringen för den valda ingångskällan.
Enable	Aktiverar Lipsync-justeringen för den valda ingångskällan.

Auto/Manual Select

Väljer den metod som ska användas för justera fördröjningen mellan utmatningen av ljud och bild.

Inställningsalternativ

Auto	Justerar automatiskt fördröjningen mellan video och ljud när en TV som stöder funktionen för automatisk läppsynk ansluts till receivern via HDMI. Vid behov kan du finjustera ljudutgången i "Adjustment".
Manual	Välj det här alternativet när du vill justera fördröjningen mellan utmatningen av ljud och bild manuellt. Justera tajningen för ljudutgången i "Adjustment".



Även om "Auto/Manual Select" är satt till "Auto", fungerar den automatiska justeringen inte beroende på den TV som är ansluten till receivern. I det här fallet, justera fördröjningen manuellt i "Adjustment".

Adjustment

Justerar fördröjningen manuellt mellan utgången för video och ljud när ”Auto/Manual Select” är satt till ”Manual”. Du kan finjustera tajmingen för ljudutgången när ”Auto/Manual Select” är satt till ”Auto”.

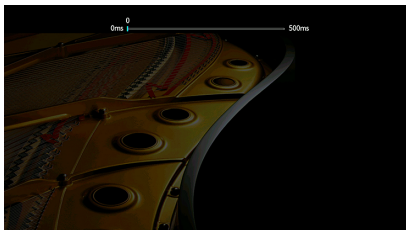

Inställningsalternativ

0 ms till 500 ms (1 ms i ökade steg)



- ”Offset” visar skillnaden mellan automatisk justering och finjustering
- Den här inställningen finns även i ”Lipsync” (s.104) i ”Option”-menyn.

DSP Parameter

Väljer ljudprogrammet för att ändra ljudprogrammets inställningar.

DSP Level

Justerar nivån på ljudfältseffekten. Högre nivå för att förstärka ljudfältseffekten och lägre nivå för att minska effekten.

Inställningsalternativ

-6 dB till +3 dB



- Vilka poster som är tillgängliga beror på det valda ljudprogrammet.
- Återställ grundinställningar för det valda ljudprogrammet genom att välja ”Reset”.

Initial Delay

Justerar nivåskillnaden mellan främre ljudfältet och surroundljudfältet. Högre för att förstärka nivåskillnaden och lägre för att minska effekten.

Inställningsalternativ

1 ms till 99 ms



- Vilka poster som är tillgängliga beror på det valda ljudprogrammet.
- Återställ grundinställningar för det valda ljudprogrammet genom att välja ”Reset”.

Room Size

Justerar utvidgningseffekten på ljudfältet för närvarokänsla.

Inställningsalternativ

0,1 till 2,0 (högre för att öka utvidgningseffekten)



- Vilka poster som är tillgängliga beror på det valda ljudprogrammet.
- Återställ grundinställningar för det valda ljudprogrammet genom att välja ”Reset”.

Liveness

Justerar förlusten av ljudfältet för närvarokänsla.

Inställningsalternativ

0 till 10 (högre för att öka reflektiviteten)



- Vilka poster som är tillgängliga beror på det valda ljudprogrammet.
- Återställ grundinställningar för det valda ljudprogrammet genom att välja ”Reset”.

Reverb Time

Justerar avklingningstiden för det bakre efterklangsljudet. Högre för att förstärka efterklangsen och lägre för att få ett klarare ljud.

Inställningsalternativ

1 s till 5 s



- Vilka poster som är tillgängliga beror på det valda ljudprogrammet.
- Återställ grundinställningar för det valda ljudprogrammet genom att välja ”Reset”.

Reverb Delay

Justerar fördröjningen mellan det direkta ljudet och ljudets efterklangsdel. Högre för att förstärka nivåskillnaden och lägre för att minska effekten.

Inställningsalternativ

0 ms till 250 ms



- Vilka poster som är tillgängliga beror på det valda ljudprogrammet.
- Återställ grundinställningar för det valda ljudprogrammet genom att välja "Reset".

Reverb Level

Justerar volymen på efterklangens ljud. Högre för att förstärka efterklangens ljud och lägre för att minska ljudet.

Inställningsalternativ

0 % till 100 %



- Vilka poster som är tillgängliga beror på det valda ljudprogrammet.
- Återställ grundinställningar för det valda ljudprogrammet genom att välja "Reset".

Surround Initial Delay

Justerar nivåskillnaden mellan främre ljudfältet och surroundljudfältet.

Högre för att förstärka nivåskillnaden och lägre för att minska effekten.

Inställningsalternativ

1 ms till 49 ms



- Vilka poster som är tillgängliga beror på det valda ljudprogrammet.
- Återställ grundinställningar för det valda ljudprogrammet genom att välja "Reset".

Surround Room Size

Justerar utvidgningseffekten på surroundljudfältet.

Inställningsalternativ

0,1 till 2,0 (högre för att öka utvidgningseffekten)



- Vilka poster som är tillgängliga beror på det valda ljudprogrammet.
- Återställ grundinställningar för det valda ljudprogrammet genom att välja "Reset".

Surround Liveness

Justerar förlusten av surroundljudfältet.

Inställningsalternativ

0 till 10 (högre för att öka reflektiviteten)



- Vilka poster som är tillgängliga beror på det valda ljudprogrammet.
- Återställ grundinställningar för det valda ljudprogrammet genom att välja "Reset".

Surround Back Initial Delay

Justerar nivåskillnaden mellan främre ljudfältet och bakre surroundljudfältet.

Högre för att förstärka nivåskillnaden och lägre för att minska effekten.

Inställningsalternativ

1 ms till 49 ms



- Vilka poster som är tillgängliga beror på det valda ljudprogrammet.
- Återställ grundinställningar för det valda ljudprogrammet genom att välja "Reset".

Surround Back Room Size

Justerar utvidgningseffekten på bakre surroundljudfältet.

Inställningsalternativ

0,1 till 2,0 (högre för att öka utvidgningseffekten)



- Vilka poster som är tillgängliga beror på det valda ljudprogrammet.
- Återställ grundinställningar för det valda ljudprogrammet genom att välja "Reset".

Surround Back Liveness

Justerar förlusten av bakre surroundljudfältet.

Inställningsalternativ

0 till 10 (högre för att öka reflektiviteten)



- Vilka poster som är tillgängliga beror på det valda ljudprogrammet.
- Återställ grundinställningar för det valda ljudprogrammet genom att välja "Reset".

Surround Decoder

Konfigurerar inställningarna för surrounddeko­der.

Decode Type

Väljer en surroundavkodare som ska användas.

Alternativ

Auto,  Dsur, Neural:X, Neo:6 Cinema, Neo:6 Music

Center Spread

Väljer om att sprida mittkanalens signaler till vänster och höger när 2-kanalskälla spelas. Den här inställningen har full effekt när ” Dsur” är vald.

Inställningar

Off	Inaktiverar Center Spread.
On	Aktiverar Center Spread.



Om du känner att mittljudet är för starkt, ställer du in den här funktionen ”On”.

Center Image

Justerar lokaliseringen i mitten (utvidgningseffekten) för det främre ljudfältet. Justera detta högre för att stärka lokaliseringen i mitten (mindre utvidgningseffekt) eller sänka för att försvaga det (mer utvidgningseffekt). Den här inställningen har full effekt när ”Neo:6 Music” är vald.

Inställningsalternativ

0,0 till 0,3 till 1,0

7ch Stereo

Justerar volymens inställningar.

Level

Justerar hela volymen. Den här inställningen har full effekt när ”7ch Stereo” är vald.

Inställningsalternativ

-5 till 0 till 5

Front / Rear Balance

Justerar den främre och bakre volymbalansen. Högre för att förstärka framsidan och lägre för att förstärka baksidan. Den här inställningen har full effekt när ”7ch Stereo” är vald.

Inställningsalternativ

-5 till 0 till 5

Left / Right Balance

Justerar höger och vänster volymbalans. Högre för att förstärka den högra sidan och lägre för att förstärka den vänstra sidan. Den här inställningen har full effekt när ”7ch Stereo” är vald.

Inställningsalternativ

-5 till 0 till 5

Height Balance

Justerar höjdens volymbalans med hjälp av de närvarohögtalarna. Högre för att förstärka ovasidan och lägre för att förstärka undersidan. Den här inställningen har full effekt när ”7ch Stereo” är vald.

Inställningsalternativ

0 till 5 till 10



Närvarohögtalarna matar inte ut ljud när ”Height Balance” är satt till ”0”.

Monaural Mix

Aktiverar/inaktiverar utmatningen av monoljud. Den här inställningen har full effekt när ”7ch Stereo” är vald.

Inställningar

<u>Off</u>	Inaktiverar utmatningen av monoljud.
On	Aktiverar utmatningen av monoljud.

Reset

Återställer alla standardinställningar.

Dynamic Range

Anger justeringsmetoden för dynamiskt område för uppspelning av digitala ljudsignaler (Dolby Digital och DATS-bitström).

Inställningar

<u>Maximum</u>	Återger ljud utan justering av dynamikomfånget.
Standard	Optimerar dynamikomfånget för vanligt hemmabruk.
Minimum/Auto	Anger dynamikomfånget för att få ett klart ljud även på natten och vid låga volymer. Dynamikomfånget justeras automatiskt vid uppspelning av Dolby TrueHD-signalerna, baserat på information om insignalen.

Volume

Ställa in volymen.

Max Volume

Ställer in gränsvärdet för volym.

Inställningsalternativ

-60,0 dB till +15,0 dB (1 steg om dB 5,0), +16,5 dB [20,5 till 95,5 (1 steg om 5,0), 97,0]

Initial Volume

Anger initialvolymen när receptorn slås på.

Inställningar

<u>Off</u>	Ställer in nivån till den volymnivå som receptorn hade när den senast gick över i standby-läget.
On	Ställer in Mute eller den angivna volymnivån (-80,0 dB till +16,5 dB, 0,5 dB i ökade steg) [0,5 till 97,0 (0,5 i ökade steg)]. (Inställningen fungerar bara när initialvolymen är lägre än ”Max Volume”).

Pure Direct Mode

Anger om videosignaler ska matas ut i Pure Direct-läge (s.66).

Inställningar

<u>Auto</u>	Matar automatiskt ut videosignaler om video matas ut från den valda ingångskällan eller om en ingångskälla som stöds av bildskärmsvisningen har valts. Om inga videosignaler matas in visas bakgrundsbilden.
Video Off	Matar inte ut videosignaler inklusive bakgrundsbilden.

Adaptive DSP Level

Anger om nivån ska justeras automatiskt. CINEMA DSP effektnivån.

Inställningar

Off	Effektnivån ändras inte automatiskt.
<u>On</u>	Justerar automatiskt effektnivån utifrån YPAO-mätresultaten och volymen.

Virtual Speaker

Ställa in virtuell högtalare.

VPS

Väljer om den ska skapa Virtual Presence Speaker (VPS) med hjälp av de främre, mitten och surroundhögtalare. När VPS är aktiverat, skapar receivern främre VPS när inga främre närvarohögtalare är anslutna, och skapar bakre VPS när främre närvarohögtalare är anslutna (s.61).

Inställningar

Off Inaktiverar Virtual Presence Speaker (VPS).

On Aktiverar Virtual Presence Speaker (VPS).



Beroende på surroundhögtalarnas installationstid kanske inte VPS har någon verkan. I sådana fall anger du "Virtual Presence Speaker" till "Off".

VSBS

Väljer om du vill skapa Virtual Surround Back Speaker (VSBS) genom att använda surroundhögtalarna. När VSBS är aktiverad, skapar receivern VSBS när ingen bakre surroundhögtalare är ansluten.

Inställningar

Off Inaktiverar Virtual Surround Back Speaker (VSBS).

On Aktiverar Virtual Surround Back Speaker (VSBS).



VSBS är effektiv endast när 6.1- eller 7.1-kanal innehåll spelas upp.

Scene

Konfigurerar inställningar för scen.

Scene Setting

Väljer inställningar som ska tas med i scentilldelningarna. Du kan också visa de inställningar som den valda scenen tilldelats.



Scentilldelningar kan omfatta radiostationer, eller innehållet på en vald USB-lagringsenhet, Bluetooth-apparat, nätverksenhet.

Tillvägagångssätt

- 1 Använd markörknapparna för att välja SCENE-namn och tryck på ENTER.
- 2 Om du vill lägga till poster som scenuppdag, ska du använda markörknapparna för att välja en post och tryck på ENTER för att markera rutan (eller avmarkera rutan för att utesluta).

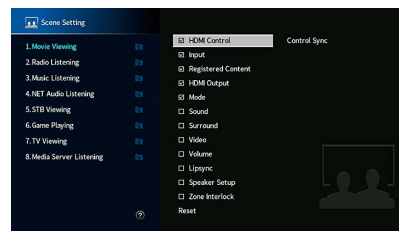

Alternativ

HDMI Control	Kontrollera synkronisering (HDMI Control (s.124))
Input	Ingång (s.58), Audio Select (s.105)
Registered Content	Ingångskällor: TUNER, (nätverkskällor), SERVER, NET RADIO, Bluetooth, USB] Station, Musikinnehåll [Ingångskällor: andra] ---
HDMI Output	HDMI Output (s.58)
Mode	DSP-program (s.62), Pure Direct Mode (s.121), Enhancer (s.131), Hi-Res Mode (s.104), SURROUND:AI (s.61)
Sound	Tone Control (s.103), YPAO Volume (s.103), Adaptive DRC (s.103), Extra Bass (s.105)
Surround	Dialogue Lift (s.104), Dialogue Level (s.103), Subwoofer Trim (s.105)

Video	Video Mode (s.124)
Volume	Master Volume (s.58)
Lipsync	Lipsync (s.104), Delay (s.117)
Speaker Setup	Setting Pattern (s.113), Parametric EQ (s.115)
Zone Interlock	Effekt (s.96), Input (s.130), Volume (s.130)



Återställ grundinställningar för den valda scenen genom att välja ”Reset”.

■ Scene Rename

Namnet på SCENE visas på frontdisplayen eller på TV:n.

■ Tillvägagångssätt

- 1 Använd markörknapparna för att välja namnet på SCENE och tryck på ENTER för att ange skärmen med namnredigering.
- 2 Använd markörknapparna och ENTER för att byta namn

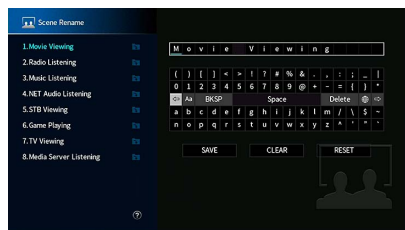

För att radera posten, välj ”CLEAR”.

- 3 Använd markörknapparna för att välja ”SAVE” och tryck på ENTER.



Om du vill återställa standardinställningarna väljer du ”RESET”.

- 4 För att avsluta menyn, tryck på SETUP.

Video/HDMI

Konfigurerar inställningarna för video/HDMI.

■ Information

Visar information om den aktuella videosignalen och TV:n anslutna till HDMI-uttagen.

Alternativ

HDMI Signal	Närvaro eller frånvaro av in-/utmatning av HDMI-signal
HDMI Resolution	Upplösning för insignal (analog eller HDMI) och utsignal (HDMI).
HDMI Monitor Video Resolution	Upplösningar som stöds av TV:n



Video Mode

Konfigurerar inställningarna för videosignalhantering.

Video Mode

Aktiverar/inaktiverar behandlingen av videosignaler (upplösning och bildformat).

Inställningar

<u>Direct</u>	Inaktiverar videosignalsbehandlingen.
Processing	Aktiverar videosignalsbehandlingen. Välj en upplösning och ett bildkvot i "Resolution" och "Aspect".



- När "Video Mode" är satt till "Direct", överför receivern videosignaler via en så kort signalväg som möjligt för att minska fördröjningen vid bildutmatningen.
- När "Video Mode" är satt till "Processing" och upplösningen konverteras, visas inte korta meddelanden på TV-skärmen.

Resolution

Väljer en upplösning för utmatning av HDMI-videosignaler när "Video Mode" är satt till "Processing".

Inställningar

<u>Through</u>	Konverterar inte upplösningen.
<u>Auto</u>	Väljer automatiskt en upplösning i enlighet med TV:ns upplösning.
480p/576p, 720p, 1080i, 1080p, 4K	Utmatning av videosignal med en vald upplösning. (Endast upplösningar som stöds av TV:n kan väljas.)



Om du behöver välja en upplösning som inte stöds av din TV-apparat, ställ in "MONITOR CHECK" (s.139) i "ADVANCED SETUP" menyn till "SKIP" och försök igen. (Observera att utmatad video eventuellt inte visas normalt på TV:n.)

Aspect

Väljer en bildkvot för utmatning av HDMI-videosignaler när "Video Mode" är satt till "Processing".

Inställningar

<u>Through</u>	Bildformatet konverteras inte.
16:9 Normal	Matar ut videosignaler i bildformatet 4:3 till bildformatet 16:9 och lägger till svarta band på båda sidor av bilden.



Den här inställningen fungerar bara när 480i/576i- eller 480p/576p-signaler konverteras till 720p, 1080i, 1080p eller 2160p (4K)-signaler.

HDMI Control

Konfigurerar inställningar för HDMI-styrning.

HDMI Control

Aktiverar/inaktiverar HDMI-styrning (s.162).

Inställningar

<u>Off</u>	Inaktiverar HDMI-styrning.
On	Aktiverar HDMI-styrning. Konfigurera inställningarna i "TV Audio Input", "ARC" and "Standby Sync".



Om du vill använda HDMI-styrning måste du utföra HDMI-styrning för länk installationen (s.162) när du har anslutit de HDMI-styrningskompatibla apparaterna.

TV Audio Input

Väljer ett ingångsuttag för ljud på receivern för inmatning av TV-ljud när "HDMI Control" är satt till "On". Ingångskällan på receivern växlas automatiskt till TV-ljud när TV-ingången ändras till den inbyggda mottagaren.

Inställningar

AUDIO 1-3



När ARC används för inmatning av TV-ljud till receivern går det inte att använda de valda ingångsuttagen för anslutning till externa apparater, eftersom inmatningen ska användas för TV-ljudet.

ARC

Aktiverar/inaktiverar ARC (s.164) när ”HDMI Control” är satt till ”On”.

Inställningar

Off	Inaktiverar ARC.
<u>On</u>	Aktiverar ARC.



Normalt behöver du inte ändra den här inställningen. Om det uppstår brus från högtalarna som är anslutna till receivern p.g.a. att de inmatade TV-ljudsignalerna till receivern via ARC som inte stöds av receivern, anger du ”ARC” till ”Off” och använd TV:ns högtalare.

Standby Sync

Välj om HDMI-styrning ska användas för att koppla ihop standby-lägena på TV:n och receivern när ”HDMI Control” är satt till ”On”.

Inställningar

Off	Anger att receivern inte ska övergå till standby-läge när TV:n stängs av.
On	Anger att receivern ska övergå till standby-läge när TV:n stängs av.
<u>Auto</u>	Anger att receivern ska övergå till standby-läge när TV:n stängs av, men bara när receivern tar emot TV-ljud eller HDMI-signaler.

HDMI Audio Output

Väljer om HDMI-ljudet matas ut från TV-högtalarna.



”HDMI OUT1” inställningen är endast tillgänglig när ”HDMI Control” är satt till ”Off”.

HDMI OUT1, HDMI OUT2, HDMI ZONE OUT

Aktiverar/inaktiverar ljudutmatning från en TV ansluten till HDMI OUT 1-uttag, HDMI OUT 2-uttag eller HDMI ZONE OUT.

Inställningar

Off	Inaktiverar det utmatade ljudet från TV:n.
On	Aktiverar det utmatade ljudet från TV:n.



HDMI OUT 1-2 -uttag matar ut 2-kanals ljudsignaler när receivern är påslagen.

HDCP Version

Väljer HDCP-versionen för AV-ingång för HDMI för att titta på 4K-videoinnehåll.

Ingångskällor

AV 1-7

Inställningar

<u>Auto</u>	Anger automatiskt HDCP-versionen enligt innehållet.
1,4	Ställer in versionen av HDCP så att den alltid är 1.4.

HDMI Standby Through

Ange om video-/ljudsignaler (från HDMI-uttag) ska matas ut till TV:n när receivern är i standby-läge. Om den här funktion är inställd på ”On” eller ”Auto”, kan du använda väljarknapparna för inmatning för att välja en HDMI-ingång, även när receivern är i standby-läge (indikatorn för standby på receivern blinkar).

Inställningar

<u>Off</u>	(Den här inställningen är endast tillgänglig när ”HDMI Control” är satt till ”Av”.) Matar inte ut video/ljud till TV:n.
On	Matar ut videos/ljud till TV:n. (Receivern förbrukar mer ström än när ”Off” har valts.)
Auto	Matar ut videos/ljud till TV:n. Om inga signaler detekteras, är receivern inställd på energisparläge.

Network

Konfigurerar nätverksinställningarna.

Information

Visar nätverksinformationen på receptorn.

Alternativ

IP Address	IP-adress
Subnet Mask	Nätmask
Default Gateway	IP-adressen till aktuell standardgateway
DNS Server (P)	IP-adressen till den primära DNS-servern
DNS Server (S)	IP-adressen till den sekundära DNS-servern
MAC Address (Ethernet)	MAC-adress
MAC Address (Wi-Fi)	
Network Name	Nätverksnamn (receivers namn i nätverket)
MusicCast Network	Status för MusicCast nätverksanslutning.
Wired/Wireless (Wi-Fi)	Statusen för trådbunden eller trådlös anslutning
SSID	(Vid användning av trådlös [WiFi] nätverksanslutning) SSID för det trådlösa nätverket

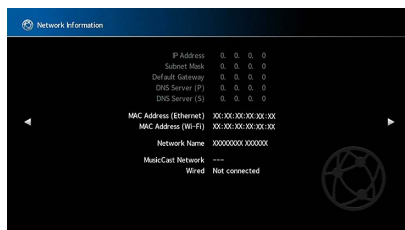

Network Connection

Väljer metod för nätverksanslutning.

Inställningar

Wired	Välj detta alternativ när du vill ansluta receptorn till ett nätverk med en kommersiellt tillgänglig nätverkskabel (s.39).
Wireless (Wi-Fi)	Välj detta alternativ när du vill ansluta receptorn till ett nätverk via den trådlösa routern (åtkomstpunkt). För information om inställningar, se "Anslutning av receptorn till ett trådlöst nätverk" (s.52).

IP Address

Konfigurerar nätverksparametrarna (IP-adress m.m.).

DHCP

Anger om en DHCP-server ska användas.

Inställningar

Off	Använder sig inte av någon DHCP-server. Konfigurera nätverksparametrarna manuellt. Mer information finns i avsnittet "Manuella nätverksinställningar".
On	Använder en DHCP-server för att automatiskt erhålla nätverksparametrar (IP-adress m.m.) för receptorn.

IP Address

Ställ in nätverksparametrar (som exempelvis IP-adress, subnätmask och standard förbindelselänk) manuellt.

Manuella nätverksinställningar

- 1 Ställ in "DHCP" till "Off".
- 2 Använd markörknapparna för att välja "IP Address" och tryck på ENTER.
- 3 Använd markörknapparna för att välja en typ av parameter och tryck ENTER.

IP Address	Anger en IP-adress.
Subnet Mask	Anger en nätmask.
Default Gateway	Specificerar IP-adressen som standardgateway.
DNS Server (P)	Anger IP-adressen till den primära DNS-servern.
DNS Server (S)	Anger IP-adressen till den sekundära DNS-servern.

- 4 Använd markörknapparna för att flytta redigeringspositionen och välja ett värde.
- 5 För att bekräfta inställningen, tryck på ENTER.
- 6 Upprepa steg 2 till 4 om du vill konfigurera ytterligare en nätverksparameter.
- 7 För att avsluta menyn, tryck på SETUP.

■ Network Standby

Anger om receiveern kan slås på från andra nätverksenheter (Network Standby).

Inställningar

Off	Inaktiverar funktionen Network Standby.
On	Aktiverar funktionen Network Standby. (Receiveern förbrukar mer ström än när "Off" har valts.)
<u>Auto</u>	Aktiverar funktionen Network Standby. (Om "Network Connection" är satt till "Wired", är receiveern inställd på energisparläge när nätverkskabeln är bortkopplad.)



Med en avancerad utformning för energibesparing, uppnår denna produkt låg strömförbrukning på högst två watt när den är i standby-läge för nätverket.

■ MAC Address Filter

Ställer in MAC-adressfiltret för att begränsa åtkomsten till receiveern från andra nätverksenheter.

Filter

Aktiverar/inaktiverar MAC-adressfiltret.

Inställningar

<u>Off</u>	Inaktiverar MAC-adressfiltret.
On	Aktiverar MAC-adressfiltret. Under "MAC Address 1 -10", ska MAC-adresserna anges för nätverksenheter som beviljas åtkomst till receiveern.



AirPlay (s.90) och DMC (s.128) åtgärder omfattas inte av MAC-adressfiltret.

MAC Address 1-10

Anger MAC-adresserna (upp till 10 stycken) till de nätverksenheter som beviljas åtkomst till receiveern när "Filter" är satt till "On".

■ Installation

- 1 Använd markörknapparna för att välja ett nummer för MAC adressen och tryck på ENTER.
- 2 Använd markörknapparna för att flytta redigeringspositionen och välja ett värde.
- 3 För att bekräfta inställningen, tryck på ENTER.
- 4 För att avsluta menyn, tryck på SETUP.

DMC Control

Anger om en Digital Media Controller (DMC) ska tillåtas styra uppspelning. En Digital Media Controller (DMC) är en apparat som kan kontrollera andra apparater i nätverket. När den här funktionen är aktiverad, kan du styra receivers uppspelning från DMC (såsom Windows Media Player 12) på samma nätverk.

Ingångskälla

SERVER

Inställningar

Disable	Tillåter inte DMC:er att styra uppspelning.
Enable	Tillåter DMC:er att styra uppspelning.

AirPlay Volume Interlock

Aktiverar/inaktiverar funktionen volymkontroll från iTunes/iPod via AirPlay. När annat än "Off" är inställd kan du justera receivers volym från iTunes/iPod under uppspelning.

Interlock

Inställningar

Off	Inaktiverar volymkontrollen från iTunes/en iPod
Limited	Aktiverar volymkontrollen från iTunes / iPhone inom det begränsade omfånget (-80 dB till -20 dB och dämpning).
Full	Aktiverar volymkontrollen från iTunes/iPhone i hela omfånget (-80 dB till +16,5 dB och dämpning).

Network Name

Redigera nätverksnamnet (receivers namn i nätverket) visas på andra nätverksenheter.

Network Name

Installation

- 1 Tryck på ENTER att ange namnet redigeringskärm.
- 2 Använd markörknapparna och ENTER för att byta namn

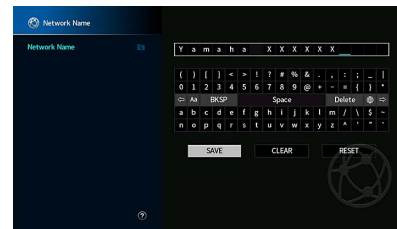

För att radera posten, välj "CLEAR".

- 3 Använd markörknapparna för att välja "SAVE" och tryck på ENTER.



Om du vill återställa standardinställningarna väljer du "RESET".

- 4 För att avsluta menyn, tryck på SETUP.

MusicCast Link Power Interlock

Väljer om strömmen slås på för huvudapparaten i MusicCast nätverket (receivern) också slår på strömmen av andra apparater i nätverket.

Inställningar

Off	Inaktiverar strömreglering från receivern (MusicCast master).
On	Aktiverar strömreglering från receivern (MusicCast master).

Bluetooth

Konfigurerar Bluetooth -inställningar.

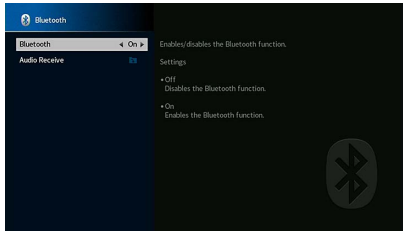

Bluetooth

Aktiverar/inaktiverar Bluetooth funktionen (s.79).

Inställningar

Off	Inaktiverar Bluetooth funktionen .
<u>On</u>	Aktiverar Bluetooth funktionen.

Audio Receive

Konfigurerar Bluetooth-inställningar, när receivern används som Bluetooth-ljudmottagare.

Disconnect

Avslutar Bluetooth anslutningen mellan Bluetooth-apparaten (såsom smarta telefoner) och receivern.

Tillvägagångssätt

1 Välj "Disconnect" och tryck på ENTER att avsluta Bluetooth-anslutningen.



Den här inställningen är inte tillgänglig när Bluetooth-apparaten är ansluten.

Bluetooth Standby

Väljer om du vill aktivera/inaktivera funktionen som slår på receivern från Bluetooth apparater (Bluetooth standby). Om denna funktion är inställd på "On", slås receivern på automatiskt när en åtgärd för anslutning utförs på Bluetooth apparaten.

Inställningar

Off	Inaktiverar Bluetooth funktionen standby.
<u>On</u>	Aktiverar Bluetooth funktionen standby. (Receivern förbrukar mer ström än när den är på "Off".)



Den här inställningen är inte tillgänglig när "Network Standby" (s.127) är satt till "Off".

Multi Zone

Konfigurerar flerzonsinställningarna.

Information

Visar information om Zone2.

Alternativ

On/Off	Visar status för Zone2.
Input	Ingångskällan som har valts för Zone2
Volume	Volyminställningen för Zone2
Tone Control	Justerar nivån för högt frekvensområde och lågt frekvensområde Zone2 utgång.



Zone2

Konfigurerar Zone2-inställningarna.

Volume

Aktiverar/inaktiverar volymjusteringar för Zone2 -utmatning.

Om du har anslutit en extern förstärkare med volymkontroll till receivern ska du inaktivera volymjusteringar för Zone2.

Inställningar

Fixed	Inaktiverar volymjusteringar för Zone2 -utmatning.
Variable	Aktiverar volymjusteringar för Zone2 -utmatning.



Denna inställning är inte tillgänglig beroende på inställningen för "Power Amp Assign".

Max Volume

Ställer in Zone2 gränsvärdet för volymerna.

Inställningsalternativ

-60,0 dB till +15,0 dB (1 steg om dB 5,0), +16,5 dB [20,5 till 95,5 (1 steg om 5,0), 97,0]



Den här inställningen är endast tillgänglig när "Volume" är satt till "Variable".

Initial Volume

Anger Zone2 den initiala volymen när receivern är påslagen.

Inställningar

Off	Ställer in nivån till den volymnivå som receivern hade när den senast gick över i standby-läget.
On	Ställer in Mute eller den angivna volymnivån (-80 dB till +16,5 dB, 0,5 dB i ökade steg) [0,5 till 97,0 (0,5 i ökade steg)]. (Inställningen fungerar bara när initialvolymen är lägre än "Max Volume".)



Den här inställningen är endast tillgänglig när "Volume" är satt till "Variable".

Audio Delay

Justerar Zone2 tajmingen för ljudutgång, så att ljudet är synkroniserat med videon.

Inställningsalternativ

0 ms till 100 ms (1 ms i ökade steg)

Monaural

Växlar mellan stereo- och monoljud för Zone2 -uymatning.

Inställningar

Off	Återger stereoljud i Zone2.
On	Återger monoljud i Zone2.

Enhancer

Aktiverar/inaktiverar Compressed Music Enhancer för (s.66) för Zone2 utgång.

Inställningar

Off	Inaktiverar Compressed Music Enhancer.
On	Aktiverar Compressed Music Enhancer.

Tone Control

Justerar nivån för högfrekvensområdet (diskant) och lågfrekvensområdet individuellt (bas). Zone2 utgång.

Inställningar

<u>Auto</u>	Justerar nivåerna på hög-frekvensområdet (Diskant) och låg-frekvensområdet (Bas) automatiskt i synkronisering med huvudvolymen, med en korrigering för den auditiva responsen i det mänskliga örat.
Manual	Justerar nivån för högfrekvensområdet (diskant) och lågfrekvensområdet (bas) individuellt (-6,0 till +6,0 dB, i ökade steg om 0,5 dB).
Bypass	Justerar inte nivån för högfrekvensområdet (diskant) och lågfrekvensområdet (bas).

Extra Bass

Aktiverar/inaktiverar extra bas för Zone2 utgång. När extra bas är aktiverad, kan du njuta av förbättrat basljud, oavsett storleken på högtalarna.

Inställningar

<u>Off</u>	Inaktiverar extra bas.
On	Aktiverar extra bas.

Left / Right Balance

Justerar balansen på framhögtalarna för Zone2 utgången.

Inställningsalternativ

-20 til 0 till +20 (negativ till vänster och positiv till höger)

Zone Rename

Ändrar zonnamnet som visas på frontdisplayen eller TV-skärmen.

Installation

- 1 Använd markörknapparna för att välja Main Zone eller Zone2 och tryck på ENTER.
- 2 Använd markörknapparna och ENTER för att byta namn

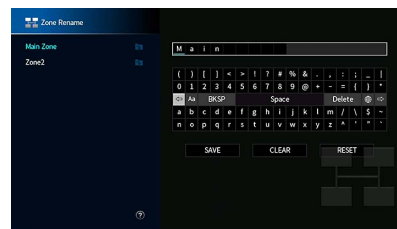

För att radera posten, välj "CLEAR".

- 3 Använd markörknapparna för att välja "SAVE" och tryck på ENTER.



Om du vill återställa standardinställningarna väljer du "RESET".

- 4 För att avsluta menyn, tryck på SETUP.

Party Mode Set

Aktiverar/inaktiverar växling till partyläge (s.97).

Alternativ

Mål: Zone2

Inställningar

Disable	Inaktiverar växling till partyläget.
<u>Enable</u>	Aktiverar växling till partyläget. Du kan slå på eller av partyläget genom att trycka på PARTY på fjärrkontrollen.



När party-läge används, kan inställningar för Disable/Enable inte ändras.

System

Konfigurerar systeminställningar.

Information

Visar systeminformationen på receivern.

Alternativ

Remote ID	ID-inställning för receivers fjärrkontroll
TV Format	Receiverns videosignaltyp
Speaker Impedance	Inställning av högtalarimpedans för receiver
Tuner Frequency Step	(Endast modeller för Asien och generella modeller) FM/AM-inställning av frekvensen på enheten
System ID	System ID-nummer
Firmware Version	Den hårda mjukvaruversionen som är installerad på receivern

Language

Välj ett bildskärmsspråk.

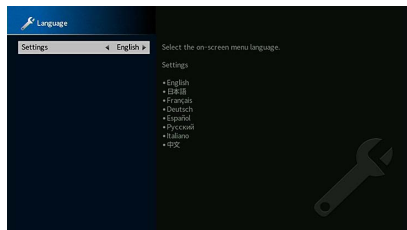

Inställningar

Engelska, japanska, franska, tyska, spanska, ryska, italienska, kinesiska



Information på frontpanelens display visas bara på engelska.

Input Assignment

Kopplar COMPONENT VIDEO, COAXIAL och OPTICAL till en annan ingångskälla.

Input Assignment

Tillvägagångssätt

Exempel: tilldelar OPTICAL (2) uttag till ingångskällan "AV 2"

- 1 Använd markörknapparna för att markera cellen där de möts mellan "AV 2" och "OPTICAL", och tryck på ENTER.

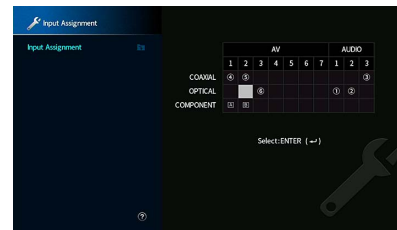

- 2 Använd markörknapparna för att välja "2" och tryck på ENTER.

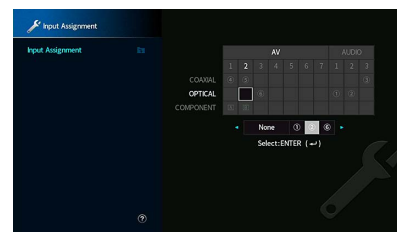

- 3 För att avsluta menyn, tryck på SETUP.



Du kan inte koppla både COAXIAL och OPTICAL -uttaget till samma ingångskälla.

Input Skip

Ställ in vilken ingångskälla som ska hoppas över när du använder INPUT-knappen eller AV CONTROLLER. Du kan snabbt välja önskad ingångskälla med hjälp av den här funktionen.



När du använder AV CONTROLLER, kan du inte välja de ingångskällor som är inställda till "On" i denna funktion.

Ingångskällor

AV 1-7, AUX, AUDIO 1-3, PHONO, TUNER, (nätverkskällor), Bluetooth, USB

Inställningar

<u>Off</u>	Hoppar inte över vald ingångskälla.
On	Hoppar över vald ingångskälla.

Input Rename (Auto)

Ändrar automatiskt namnet på ingångskällan som visas på frontdisplayen. Du kan välja ett namn som skapats av funktionen Automatiskt namnbyte.

Ingångskällor

AV 1-7, AUDIO 1-3

Tillvägagångssätt

- 1 Använd markörknapparna för att välja en ingångskälla som byta namn.
- 2 Använd markörknapparna för att välja "Auto".
- 3 Upprepa steg 1 till 2, om du vill ändra namnet på ytterligare en ingångskälla.
- 4 Tryck på SETUP.



- När "Auto" är valt, sparas det skapade namnet även efter att den externa enheten har kopplats från. För att återställa till standardinställningen, växla inställningen till "Manual" och sedan tillbaka till "Auto".
- "Auto" kan väljas för AUDIO 1-3 bara om en digital "Input Assignment" inställning har valts.

Input Rename (Manual)

Tillåter att namn för ingångskällor som visas på frontdisplayen att ställas in manuellt.

Ingångskällor

AV 1-7, AUX, AUDIO 1-3, PHONO, TUNER, MusicCast Link, SERVER, NET RADIO, Bluetooth, USB

Tillvägagångssätt

- 1 Använd markörknapparna för att välja en ingångskälla som byta namn.
- 2 Tryck på ENTER.
Markören flyttas till skärmen för namnredigering.
- 3 Använd markörknapparna och ENTER-knappen för att redigera namnet, och välj sedan "SAVE" och tryck på ENTER.



- För att AVBRYTA posten, välj "CLEAR".
- Om du väljer "RESET", kommer namnet på standardinmatning infogas i redigeringsområdet.

- 4 Upprepa steg 1 till 3, om du vill ändra namnet på ytterligare en ingångskälla.
- 5 Tryck på SETUP.

Auto Play

Aktiverar/inaktiverar funktionen Auto Play i strömningstjänster på nätet och följande ingångskällor.

Ingångskällor

(nätverkskällor), SERVER, NET RADIO, Bluetooth, USB

Inställningar

<u>Off</u>	Inaktiverar funktionen Auto Play.
<u>On</u>	Börjar automatiskt att spela upp det senaste innehållet som du spelade upp.
Auto	Börjar automatiskt att spela upp innehållet som du bara spelade upp när du ställde in enheten i standby-läge.



I vissa ingångskällor eller innehåll, kan det hända att du inte kan aktivera funktionen Auto Play.



Med vissa ingångskällor, kan "Auto" inte väljas.

DSP Skip

Ställ in vilka ljudprogram som ska hoppas över när du använder PROGRAM-knappen. Du kan snabbt välja önskat ljudprogram med hjälp av den här funktionen.

Inställningar

<u>Off</u>	Hoppar inte över det valda ljudprogrammet.
On	Hoppar det valda ljudprogrammet.

Remote Key

Konfigurerar inställningar för fjärrknappen.

PROGRAM Key

Ställer in funktionen som är tilldelad till PROGRAM-knappen på fjärrkontrollen. Du kan använda PROGRAM-knappen för annat än val av DSP-program.

Inställningar

<u>Assign 1</u>	Aktiverar valda DSP-program.
Assign 2	Gör det möjligt att välja bara DSP film-/musikprogram. Upp-knappen i PROGRAM-knapparna: växla mellan filmprogrammen. Ned-knappen i PROGRAM-knapparna: växla mellan musikprogrammen
Assign 3	Aktiverar valda källor i NÄTVERKET.
Assign 4	Aktiverar flytt till nästa/föregående sida på skärmen för sökning.
Assign 5	Aktiverar finjustera för subwoofervolymen.
Assign 6	Aktiverar justera volymen för dialogljud.
Assign 7	Aktiverar val av inställningar för slumpmässig/upppepa. Upp-knappen i PROGRAM-knapparna: upppepa Ned-knappen i PROGRAM-knapparna: slumpmässig
Assign 8	Visar informationen på frontdisplayen/skärbilden. Upp-knappen i PROGRAM-knapparna: information om frontdisplayen Ned-knappen i PROGRAM-knapparna: information om bildskärmsvisning



Denna inställning ändrar inte funktionen för PROGRAM-knappen på frontpanelen.

Color Key

Ställ in receivers funktion för RED/GREEN/YELLOW/BLUE knapparna på fjärrkontrollen.

Inställningar

<u>Default</u>	Tilldelar apparaters funktioner ansluten till receivern med en HDMI-kabel. Den här inställningen har full effekt när "HDMI Control" är satt till "On".
TV Control	Tilldelar TV-kontrollens funktioner till varje knapp. RED: EXIT (stänger ner menyn på TV:n) GREEN: INFO (visar information om TV:n, som exempelvis upplösning) YELLOW: BROADCAST (växlar typ av TV-sändning) BLUE: INPUT (växlar TV-ingången) Den här inställningen har full effekt när "HDMI Control" är satt till "On".



- För mer information om "HDMI Control" i "Setup"-menyn, se "HDMI Control" (s.124)
- Om du vill använda HDMI-styrning, måste du utföra inställning av länken för HDMI-styrning (s.162) när du har anslutit de kompatibla apparaterna för HDMI-styrning.
- HDMI-styrningen kanske inte fungerar korrekt.

Display Set

Konfigurerar inställningarna för frontpanelens display eller TV:n.

Dimmer (Front Display)

Änkar ljusstyrkan på frontpanelens display.

Inställningsalternativ

-4 till 0 (högre för att öka ljusstyrkan)



Frontpanelens display kan slockna när "ECO Mode" (s.136) är satt till "On".

Volume

Växlar skalan för visning av volymen.

Inställningar

<u>dB</u>	Visar volymen i enheten "dB".
0-97	Visar volymen med det numeriska värdet (0 till 97).

Short Message

Anger om korta meddelanden visas på TV-skärmen när receivern manövreras (t.ex. val av ingångskälla och volymändring).

Inställningar

<u>On</u>	Visar korta meddelanden på TV:n.
Off	Visar inte korta meddelanden på TV:n.

Wallpaper

Väljer bilden som ska användas som bakgrundsbild på TV:n.

Inställningar

<u>Piano</u>	Visar piano bilden på TV-skärmen när det inte finns någon videosignal.
Gray	Visar en grå bakgrund på TV-skärmen när det inte finns någon videosignal.

Trigger Output1, Trigger Output2

Anger att TRIGGER OUT 1-2 -uttaget ska fungera synkroniserat med strömstatusen för varje zon eller ingångsväxling.

Trigger Mode

Anger på vilket sätt TRIGGER OUT -uttaget ska fungera.

Inställningar

<u>Power</u>	TRIGGER OUT -uttaget fungerar synkroniserat med strömstatusen för zonen specificerad med "Target Zone."
Source	TRIGGER OUT -uttaget fungerar synkroniserat med ingångsväxlingen i zonen specificerad med "Target Zone." En elektronisk signal överförs i enlighet med inställningen som gjorts i "Source."
Manual	Välj det här för att manuellt växla utgångsnivån för elektronisk signalöverföring med "Manual."

Source

Anger utmatningsnivån för den elektroniska signal som överförs med varje ingångsväxling "Trigger Mode" är satt till "Source".

Alternativ

AV 1-7, AUX, AUDIO 1-3, PHONO, TUNER, (nätverkskällor), Bluetooth, USB

Inställningar

Low	Stoppar den elektroniska signalöverföringen när du växlar ingångskällan specificerad i detta alternativ.
<u>High</u>	Överför den elektroniska signalen när du växlar ingångskällan specificerad i detta alternativ.

Manual

Växlar manuellt utgångsnivån för elektronisk signalöverföring när "Trigger Mode" är satt till "Manual". Inställningen kan också användas för att bekräfta att den externa apparaten ansluten via TRIGGER OUT -uttaget fungerar korrekt.

Alternativ

Low	Stoppar den elektroniska signalöverföringen.
<u>High</u>	Överför den elektroniska signalen.

Target Zone

Anger den zon som funktionerna för TRIGGER OUT -uttaget är synkroniserade med.

Inställningar

Main	När "Trigger Mode" är satt till "Power," är den elektroniska signalöverföringen synkroniserad med strömstatusen för huvudzonen. När "Trigger Mode" är inställt på "Source," är den elektroniska signalöverföringen synkroniserad med ingångsväxling i huvudzonen.
Zone2	När "Trigger Mode" är inställt på "Power", elektronisk signalöverföring synkroniserad med strömstatusen för Zone2. När "Trigger Mode" är inställt på "Source", är elektronisk signalöverföring synkroniserad med ingångsväxling i Zone2.
All	När "Trigger Mode" är inställt på "Power", är elektronisk signalöverföring synkroniserad med strömstatusen för huvudzonen eller Zone2. När "Trigger Mode" är inställt på "Source", är elektronisk signalöverföring synkroniserad med ingångsväxling i huvudzonen eller Zone2.

ECO

Konfigurerar inställningarna för strömförsörjningen.

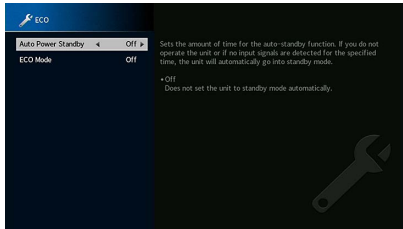

Auto Power Standby

Anger väntetid innan automatisk övergång till standby-läge. Om du inte använder receivern, eller om ingen ingångssignal upptäcks på den angivna tiden, kommer receivern automatiskt att gå in i standby-läge.

Inställningar

Off	Försätter inte automatiskt receivern i standby-läge.
5 minutes, 20 minutes	Ställer in receivern i standby-läge när du inte har använt receivern och receivern har inte detekterat några ingångssignaler för den angivna tiden.
2 hours, 4 hours, 8 hours, 12 hours	Försätter receivern i standby-läge om receivern inte används under den valda tidsperioden. Till exempel, när "2 hours" har valts, kommer receivern att övergå till standby-läge om du inte använt den på 2 timmar.

Grundinställning

Modeller för Storbritannien, Europa och Ryssland: 20 minutes

Andra modeller: Off



Precis innan receivern går in i standby-läget, visas, "AutoPowerStdby" sedan påbörjar nedräkningen i frontdisplayen.

ECO Mode

Aktiverar/inaktiverar ECO-läget (energiparläget).

Du kan minska receivers energiförbrukning genom att ställa in "ECO Mode" till "On". Efter inställningen se till att trycka på ENTER för att starta om receivern.

Inställningar

Off	Inaktiverar ECO-läget.
On	Aktiverar ECO-läget.



- När "ECO Mode" är satt till "On", kan frontpanelens fönster slockna.
- Om du vill kunna lyssna på ljud på höga nivåer "ECO Mode" ställ in på "Off".

Memory Guard

Förhindrar att någon ändrar inställningarna av misstag.

Memory Guard

Inställningar

Off	Skyddar inte inställningarna.
On	Skyddar inställningarna tills "Off" har valts.



När "Memory Guard" är satt till "On", visas låsikonen (🔒) på menyskärmen.

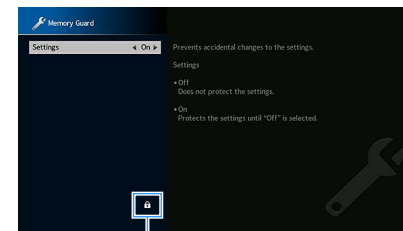

Ikon

Firmware Update

Visar information om det fasta programmets uppdatering.

Firmware Update

Uppdatera receivers fasta program via nätverket. Du kan också kontrollera versionen för det fasta programmet och system-ID.

Alternativ

Firmware Version	Versionen av det fasta programmet visas som installerad på receivern.
System ID	Visar systemets ID-nummer.



- En firmwareuppdatering tar 20 minuter eller mer (beroende på hastigheten för din Internetanslutning).
- Om internethastigheten är långsam eller receivern är ansluten till det trådlösa nätverket, kan uppdatering av nätverket kanske inte vara möjligt, beroende på tillståndet för den trådlösa anslutningen. I detta fall ska du avvakta innan du uppdaterar det fasta programmet igen. Eller så uppdaterar du det fasta programmet med USB-minnesenhet. För mer information om hur du använder USB-minnesenhet, se "Uppdaterar den hårda mjukvaran (FIRM. UPDATE)" (s.141).

USB Update

Utför en uppdatering av det fasta programmet med en USB-minnesenhet från "ADVANCED SETUP"-menyn.



För information om uppdatering av det fasta programmet med en USB-minnesenhet, se "Uppdaterar den hårda mjukvaran (FIRM. UPDATE)" i "Konfigurera systeminställningar (ADVANCED SETUP meny)".

Konfigurera systeminställningar (ADVANCED SETUP meny)

Konfigurera receivers systeminställningar när du tittar på frontpanelens display.

- 1 Sätt receivern i standby-läge.
- 2 Medan du håller ned STRAIGHT på frontpanelen, tryck på MAIN ZONE .

MAIN ZONE  STRAIGHT

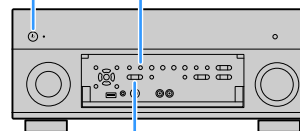

PROGRAM

- 3 Tryck på PROGRAM för att välja en post.
- 4 Tryck på STRAIGHT för att välja en inställning.
- 5 Tryck på MAIN ZONE  för att ställa in receiver i standby-läge och slå på den igen.

De nya inställningarna används.

ADVANCED SETUP menyposter



Standardinställningar är understrukna.

Menypost	Funktion	Sidan
SPEAKER IMP.	Ändrar inställningen för högtalarimpedans.	138
REMOTE SENSOR	Aktiverar/inaktiverar fjärrkontrollsensorn på huvudenheten.	138
REMOTE ID	Väljer receivers fjärrkontroll-ID.	139
TUNER FRQ STEP	(Endast modeller för Brasilien, Asien och allmänna modeller) Ändrar frekvensinställningen för FM/AM.	139
TV FORMAT	Växlar videosignaltyp.	139
MONITOR CHECK	Tar bort begränsningen för HDMI-videoutmatning.	139
4K MODE	Väljer HDMI 4K (60 Hz/50 Hz) signalformat.	140
DTS MODE	Växlar inställningen på formatet för DTS meddelande.	140
BACKUP/RESTORE	Skapar säkerhetskopior av inställningarna för receivern eller återställer inställningarna från säkerhetskopian.	140
INITIALIZE	Återställer standardinställningarna.	141
FIRM. UPDATE	Uppdaterar firmware.	141
VERSION	Kontrollerar vilken hård mjukvaruversion som för tillfället är installerad på receivern.	141

Ändra inställningen för högtalarimpedans (SPEAKER IMP.)



Ändra receivers inställning för högtalarimpedans baserat på impedansen hos de anslutna högtalarna.

Inställningar

<u>6 Ω MIN</u>	Välj detta alternativ när du ansluter högtalare på 6 ohm till receivern. Du kan också använda högtalare på 4 ohm som framhögtalare.
<u>8 Ω MIN</u>	Välj detta alternativ när du ansluter högtalare på 8 ohm eller mer till receivern.

Aktiverar/inaktiverar fjärrkontrollsensorn (REMOTE SENSOR)



Aktiverar/inaktiverar fjärrkontrollsensorn på huvudenheten. När fjärrkontrollsensorn är inaktiverad kan du inte styra receivern från fjärrkontrollen.

Inställningar

<u>ON</u>	Aktiverar fjärrkontrollsensorn.
OFF	Inaktiverar fjärrkontrollsensorn.

Välja ID för fjärrkontrollen (REMOTE ID)



Ändra receivers fjärrkontroll-ID så att det matchar fjärrkontrollens ID (grundinställning: ID1). Vid användning av flera Yamaha AV-Receiver, kan du ställa in varje fjärrkontroll med ett unikt fjärrkontroll-ID för dess motsvarande receiver.

Inställningar

ID1, ID2

Ändra fjärrkontrollens fjärrkontroll-ID

- När du ska välja ID1, håll markörknappen **◀** och SCENE1 nertryckt tillsammans i 5 sekunder. När du ska välja ID2, håll markörknappen (**◀**) och SCENE2 nertryckt tillsammans i 5 sekunder.



Om fjärrkontrollens ID inte matchar receivern, visas "RemID Mismatch" på receiverns frontdisplay när fjärrkontrollen används.

Ändring av inställningar för FM/AM avstämningsfrekvens (TUNER FRQ STEP)

(Endast modeller för Brasilien, Asien och allmänna modeller)



Ändra receivers FM/AM-frekvensinställning beroende på ditt land eller din region.

Inställningar

FM100/AM10	Välj det här när du vill justera FM-frekvensen i steg om 100 kHz och AM-frekvensen i steg om 10 kHz.
FM50/AM9	Välj det här när du vill justera FM-frekvensen i steg om 50 kHz och AM-frekvensen i steg om 9 kHz.

Växla videosignaltyp (TV FORMAT)



Växla receivers videosignaltyp så att den matchar formatet på TV:n.

Inställningar

NTSC, PAL

Grundinställning

Endast modeller för USA, Kanada, Sydkorea, Brasilien och allmänna modeller: NTSC

Andra modeller: PAL

Borttagning av begränsningen för HDMI-videoutmatning (MONITOR CHECK)



Receivern identifierar automatiskt de upplösningar som stöds av en TV ansluten till HDMI OUT-uttaget.

Inaktivera kontrollfunktionen för monitorn om du vill ange en upplösning i "Resolution" (s.124) när receivern inte kan identifiera TV:ns upplösning, eller när du vill ange en annan upplösning än den som har identifierats.

Inställningar

<u>YES</u>	Aktiverar funktionen för monitor kontroll. (Matar ut videosignaler med en upplösning som bara stöds av TV:n.)
SKIP	Inaktiverar funktionen för monitor kontroll. (Matar ut videosignaler med en angiven upplösning, oavsett om den är kompatibel med TV:n.)



Återställ till "YES" om receivern inte kan manövreras eftersom videon från receivern inte kan visas på TV:n efter att "MONITOR CHECK" har ställts in på "SKIP".

Väljer HDMI 4K-signalformat (4K MODE)



Väljer formatet för signalers ingång/utgång vid receptorn, när HDMI 4K kompatibel TV och apparaten för uppspelning är anslutna till receptorn.

Inställningar

<u>MODE 1</u>	Inmatningar/utmatningar av 4K signaler visas i tabellen nedanför. Beroende på den anslutna apparaten eller HDMI-kablar, kan videon kanske inte visas korrekt. I detta fall välj "MODE 2".
MODE 2	Inmatningar/utmatningar av 4K signaler visas i tabellen nedanför.

Format

		MODE 1			MODE 2		
		8 bitar	10 bitar	12 bitar	8 bitar	10 bitar	12 bitar
4K/60, 50 Hz	RGB 4:4:4	✓	—	—	—		
	YCbCr 4:4:4	✓	—	—	—		
	YCbCr 4:2:2	✓			—		
	YCbCr 4:2:0	✓			✓	—	
4K/30, 25, 24 Hz	RGB 4:4:4	✓			✓	—	
	YCbCr 4:4:4	✓			✓	—	
	YCbCr 4:2:2	✓			✓		



When "MODE 1" is selected, use a Premium High Speed HDMI Cable or Premium High Speed Cable with Ethernet.

Växla inställningen på formatet för DTS meddelande (DTS MODE)



Växlar inställningen på formatet för DTS meddelande.

Den här inställningen informerar videoapparaten (t.ex. BD/DVD-spelare) om det DTS format som receptorn stöder.

Inställningar

<u>MODE 1</u>	Detta läge anpassas till DTS:X standard. Använd denna inställning under normala omständigheter.
MODE 2	Använd denna inställning om videoapparaten (som BD/DVD-spelare) inte riktigt lyckas mata ut en DTS-signal även när den spelar upp innehåll från DTS-HD eller DTS:X.

Säkerhetskopierar/återställer inställningarna (BACKUP/RESTORE)



Säkerhetskopierar och återställer alla inställningar för receptorn till en USB-minnesenhet. Förbered ett USB-minne genom att använda något av formaten FAT16 eller FAT32.

Alternativ

BACKUP	Skapar en säkerhetskopiera på inställningarna för receptorn i USB-minnesenhet.
RESTORE	Återställer receptorns inställningar från säkerhetskopian (endast tillgängligt om en säkerhetskopiera har skapats).

Förfaranden för säkerhetskopiera/återställa

- 1 Anslut USB-minnesenhet till USB-uttaget på frontpanelen.
- 2 För att starta processen, tryck STRAIGHT för att välja "BACKUP" eller "RESTORE" och tryck sedan på INFO på frontpanelen.
- 3 Tryck INFO igen efter att bekräftelsemeddelandet visas på frontdisplayen.



För att avbryta åtgärden, tryck på STRAIGHT.

- 4 När "Please Power Off!" visas på frontdisplayen, tryck  (ström) för att ställa in enheten i standby-läge och slå på den igen.

Om "Failed" visas på frontdisplayen, kontrollera följande och starta om processen.

I fall att "BACKUP":

- Du kan inte skriva över spara. När du sparar inställningarna upprepade gånger, ska du flytta filen till en annan mapp.
- Filen lagras med namnet "MC_backup_(model name).dat" i katalogen till USB-minnesenhet.

I fall att "RESTORE":

- Kontrollera att filen är sparad i katalogen till USB-minnesenhet.



- "RESTORE" är aktiv efter säkerhetskopiering av alla inställningar.
- Stäng inte av receivern under processen för säkerhetskopiering och återställning. Annars är det inte säkert att det går att återställa inställningarna korrekt.
- Användarinformationen (t.ex. konto, lösenord) sparas inte.

Återställa standardinställningarna (INITIALIZE)



Återställer standardinställningarna på receivern.

Alternativ

VIDEO	Återställer standardinställningarna för videokonfigurationer.
ALL	Återställer standardinställningarna på receivern.
CANCEL	Genomför ingen återställning.

Uppdaterar den hårda mjukvaran (FIRM. UPDATE)



Ny hård mjukvara som ger tillgång till fler eller förbättrade funktioner släpps då och då efter behov. Uppdateringar kan hämtas hem från Yamahas webbplats. Om receivern är ansluten till Internet kan du hämta den senaste firmwareversionen via nätverket. Mer information hittar du i informationen som medföljer uppdateringarna.

Uppdateringsprocedur för hård mjukvara

Utför bara den här proceduren om en firmware-uppdatering behövs. Var också noga med att läsa informationen som medföljer uppdateringen innan du uppdaterar receiverns firmware.

- 1 Tryck på STRAIGHT upprepade gånger för att välja "USB" eller "NETWORK" och tryck på INFO för att starta uppdateringen av den hårda mjukvaran.

Alternativ

USB	Uppdatera receiverns hårda mjukvara med hjälp av en USB-minnet.
NETWORK	Uppdatera receiverns hårda mjukvara via nätverket.



Om receivern detekterar nytt fast program via nätverket, visas motsvarande meddelande efter att SETUP trycks. I så fall kan du även uppdatera receiverns mjuka hårdvara genom att följa proceduren i "Uppdatering av receiverns hårda mjukvara via nätverket" (s.142).

Kontrollera versionen på den mjuka hårdvaran (VERSION)



Kontrollera vilken firmware-version som för tillfället är installerad på receivern.



- Du kan också kontrollera versionen för fast program i "Information" (s.123) i "System"menyn.
- Det kan ta ett tag till dess att den hårda mjukvaran visas.

Uppdatering av receivers hårda mjukvara via nätverket



Ny hård mjukvara som ger tillgång till fler eller förbättrade funktioner släpps då och då efter behov. Om receivern är ansluten till Internet kan du hämta den senaste firmwareversionen via nätverket och uppdatera receiverns firmware.

Anmärkning

- Gör ingenting med receivern och dra inte ur nätkabeln eller nätverkskabeln när uppdateringen av receiverns hårda mjukvara görs. En firmwareuppdatering tar 20 minuter eller mer (beroende på hastigheten för din Internetanslutning).
- Om receivern är ansluten till det trådlösa nätverket kan uppdatering av nätverket kanske inte vara möjligt, beroende på tillståndet för den trådlösa anslutningen. I så fall uppdatera den hårda mjukvaran via USB-minnet (s.141).
- Mer information om uppdateringen finns på Yamahas webbplats.



- Indikator för den hårda mjukvaran (s.12) på frontdisplayen tänds när en uppdatering för hård mjukvara är tillgänglig via nätverket.
- Du kan också uppdatera receiverns hårda mjukvara via USB-minnet från "ADVANCED SETUP"menyn (s.141).
- Du kan även starta uppdateringen av den hårda mjukvaran genom att trycka på INFO på frontpanelen.

En uppdatering av den hårda mjukvaran är tillgänglig om följande meddelande visas efter SETUP trycks.

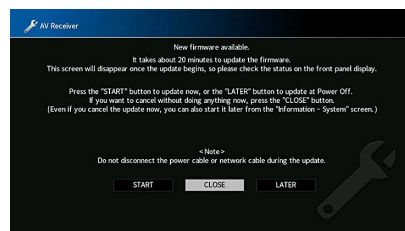

Uppdaterar receiverns fasta program

- 1 Följ instruktionerna på skärmen.
- 2 Använd markörknapparna för att välja "START" och tryck på ENTER.
Bildskärmsvisningen stängs av och uppdateringen av det fasta programmet börjar.
- 3 Om "UPDATE SUCCESS PLEASE POWER OFF!" visas på frontdisplayen, tryck på MAIN ZONE på frontpanelen.

Uppdateringen av den hårda mjukvaran är slutförd.



- Om du vill avbryta utan att göra något överhuvudtaget, välj "CLOSE".
- Uppdatering av det fasta programmet tar ungefär 20 minuter eller mer.
- Det kan hända att du inte får meddelandet eller indikatorn för uppdatering av fast program tänds på frontdisplayen beroende på nätverksanslutningens tillstånd. I så fall uppdatera den hårda mjukvaran via USB-minnet (s.141).
- För mer information om uppdateringen finns på Yamahas webbplats.
- För att utföra uppdateringen när du stänger av receivern, välj "LATER" i steg 2 och följ sedan instruktionerna på skärmen. När en skärm visas för att bekräfta uppdateringen av det fasta programmet efter att du stängt av receivern ska du trycka på ENTER för att starta uppdateringen av det fasta programmet. När uppdateringen av det fasta programmet slutförd, går receivern automatiskt in i standby-läge.
- För att utföra uppdateringen när du stänger av enheten, se följande anvisningar.
 - Uppdateringen av det fasta programmet kan startas genom att trycka på INFO på frontpanelen.
 - Receivern kommer att stängas av automatiskt utan att ha utfört uppdateringen av det fasta programmet om två minuter passeras efter det att skärmen för att bekräfta att uppdateringen av det fasta programmet visas.
 - För att avbryta uppdateringen av det fasta programmet, ska du trycka på RETURN, och receivern slås av.
 - Receivern stängs av utan att ha utfört uppdateringen av det fasta programmet om du stänger av receivern med AV CONTROLLER eller MusicCast CONTROLLER.

TILLÄGG

Ytterligare funktioner

Följande funktioner har lagts till för förbättringar av produkten.

Spela upp ljud from enheten på Bluetooth®-aktiverade högtalare/hörlurar

Du kan spela upp ljud som spelas från enheten på anslutna Bluetooth-högtalare eller hörlurar.

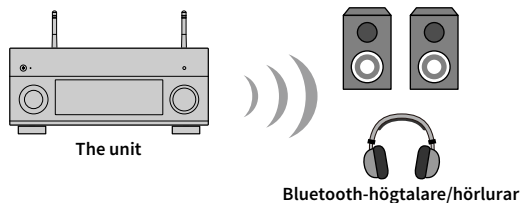

Var uppmärksam på

Ljud som sänds via Bluetooth kan vara fördröjd. Dessutom tillämpas inte ljudfälteffekter som valts på enheten.

Följ anvisningarna nedan för att upprätta en Bluetooth -anslutning mellan Bluetooth -högtalare/hörlurar och enheten.

1 Använd knapparna för val av ingång på fjärrkontrollen för att välja en källa.

Välj en annan ingångskälla än Bluetooth.

Funktionen ljudöverföring fungerar inte när Bluetooth har valts som ingångskälla.

2 Tryck på SETUP på fjärrkontrollen för att visa menyn.

3 Använd markörknapparna och ange ENTER för att välja ”Setup” (Inställning)

→ “Bluetooth” → “Audio Send”(Skicka ljud), och slå sedan på ”ON” (På) för ”Transmitter” (Sändare).

4 Välj ”Device Search” för att söka efter Bluetooth -enheter.

Listan över tillgängliga Bluetooth enheter visas.

5 Välj Bluetooth -högtalare/hörlurar som ska anslutas med enheten.



Om den önskade Bluetooth -enheten inte visas på listan, ställ in Bluetooth -enheten i läget ihopparning och välj sedan ”Device Search” (sök efter enhet).

När anslutningsprocessen är klar, tänds Bluetooth -lampan på frontdisplayen.



- En Bluetooth -enhet med ett lösenord annat än ”0000” kan inte anslutas till enheten.
- Om enheten upptäcker att Bluetooth tidigare varit ansluten, ansluter enheten automatiskt till Bluetooth -enheten efter steg 1. När du vill upprätta en annan Bluetooth -anslutning, ska du först avsluta aktuell Bluetooth -anslutning.
- Avsluta en Bluetooth-anslutning med någon av följande åtgärder.
 - Avsluta anslutningen från Bluetooth-enheten.
 - Ställ in “Sändare” i “Inställningsmenyn” till “Av”.
- För mer information om kompatibla Bluetooth-enheter hittar du i bruksanvisningen för den här enheten.

Var uppmärksam på

- Följande ljud kan inte sändas.
 - AirPlay- och DSD-ljud
 - PCM-ljud överskrider 192 kHz
 - Superljud CD (SACD) och DVD-ljud
 - Ljud från radio och externa enheter anslutna till den här enheten, spelas upp med Pure Direct eller Direct aktiverat
- När det är ansluten till en Bluetooth-enhet som inte stöder upphovsrättsskyddad teknologi (SCMS-T), kan visst innehåll kanske inte spelas upp.
- Uppspelat ljud kommer också att matas ut från högtalare anslutna till enheten.
- Ljud från en Bluetooth-enhet (smart telefon etc.) kan inte spelas upp.

Överföringsoperationer via Bluetooth

- Funktion för dataöverföring till Bluetooth-enheter (Bluetooth-hörlurar, etc.)
- Profiler som stöds
 - A2DP, AVRCP
- Flera kodek som stöds
 - SBC
- Kapabel att spela/stoppa från Bluetooth-enhet (Bluetooth-hörlurar, etc.)

Använda trådlösa surroundhögtalare (MusicCast Surround-funktionen)

När enheter används som stöder MusicCast-surroundfunktionen, kan du njuta av ett 5.1.2-kanals eller 5.1-kanals hemmabiosystem med trådlösa surroundhögtalare och subwoofer.

■ Enheter som stöder MusicCast Surround

Från och med 31 oktober 2018

Trådlösa strömmande högtalare



MusicCast 50



MusicCast 20

Nätverk med subwoofer



MusicCast SUB 100

■ Exempel på högtalarlayout

För ett 5.1.2-kanalsystem som använder sig av två MusicCast 20-högtalare och en MusicCast SUB 100.

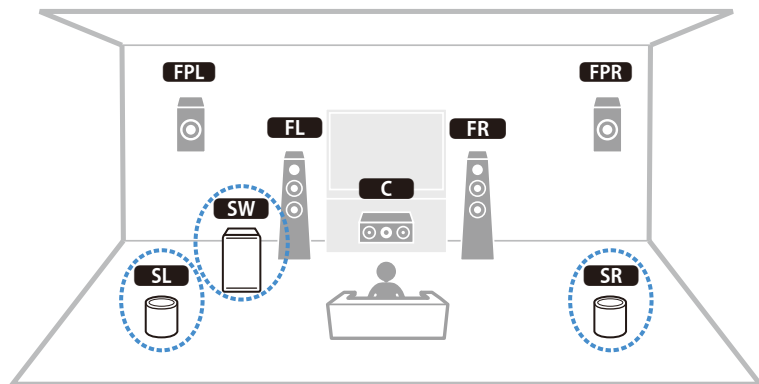

- I ett 5.1.2-kanal eller 5.1-kanalsystem kan surroundhögtalarna och subwoofern vara trådlösa. Med andra system kan endast subwoofern vara trådlös.
- Med trådlösa surroundhögtalare
 - Ljudet kommer inte att matas ut från högtalarterminalerna (SURROUND) och Pre-Out-uttag (SURROUND) på huvudenheten.
 - Bakre surroundhögtalare och bakre närvarohögtalare kan inte användas.
- Med en trådlös subwoofer
 - En subwoofer kan vara trådlös.
 - Ljudet kommer inte att matas ut från Pre-Out-uttagen (SUBWOOFER eller SUBWOOFER 1 och 2) på huvudenheten. Därför kan ytterligare en subwoofer inte användas genom att ansluta den med en ljudkabel.
- Följande ljud kan inte matas ut från de trådlösa surroundhögtalare och subwoofern.
 - Signaler med en samplingsfrekvens på 352,8 kHz eller 384 kHz
 - DSD-ljud
 - DVD-ljud och Super Audio CD (SACD) från HDMI-ingången

1 Denna enhet och apparater som stöder MusicCast Surround måste registreras med samma plats på appen MusicCast CONTROLLER.

2 Följ appens anvisningar på skärmen för att slutföra installationen av MusicCast Surroundfunktionen.

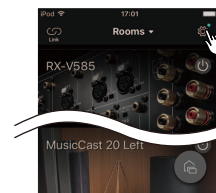

Tryck på inställningsikonen.

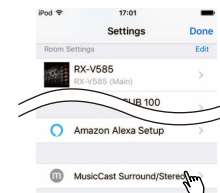

Tryck på "MusicCast Surround/Stereo".

För detaljerad installationsanvisningar, se följande.
<https://download.yamaha.com/files/tcm:39-1212383>

3 Justera högtalarinställningarna automatiskt (YPAO).



- För mer information om YPAO hittar du i bruksanvisningen för denna enhet.
- Multimätning och vinkel/höjdmätning kan inte användas.

4 Kontrollera inställningarna och njut sedan av uppspelningen av innehållet.

Mitt nya högtalarsystem ger inte en idealisk ljudbild ...

Om du har bytt högtalare eller har ett nytt högtalarsystem ska du använda ”YPAO” för att optimera högtalarinställningarna igen (s.43). Om du vill justera högtalarinställningarna manuellt, använd ”Speaker” i ”Setup” menyn (s.113).

Vi har små barn och vill därför kunna begränsa den maximala ljudnivån från receivern ...

Om t.ex. ett litet barn av misstag kommer åt kontrollerna på receivern eller fjärrkontrollen kan volymen öka mycket plötsligt. Detta kan även skada receivern eller högtalarna. Vi rekommenderar att du använder ”Max Volume” på ”Setup” menyn för att ställa in en maximal ljudnivå för receivern i förväg (s.121). Du kan också ange den maximala ljudnivån för Zone2 (s.121).

Jag blir ibland överraskad av det plötsliga höga ljudet när jag slår på receivern ...

Volymen är som standard inställd på den nivå som användes när receivern senast övergick till standby-läge. Om du vill åtgärda volymen, använd ”Initial Volume” i ”Setup”-menyn ange en fast volymnivå som ska användas varje gång du slår på receiver (s.121). Du kan också ange den initiala volymen för Zone2 (s.121).

Vi störs av volymskillnaderna när vi växlar mellan ingångskällor...

Du kan korrigera volymskillnaderna mellan ingångskällor genom att använda ”Input Trim” i ”Option”-menyn (s.105).

Jag har anslutit HDMI, men HDMI-styrning fungerar inte alls...

För att kunna använda HDMI-styrning måste du utföra inställning av HDM-kontrolllänken (s.162). När du har anslutit HDMI-styrningskompatibla apparater (som en BD/DVD-spelare) till receivern, aktiverar du HDMI-styrning på varje apparat och utför en HDMI Control Link-installation. Den här installationen krävs varje gång du lägger till en ny HDMI-styrningskompatibel apparat i systemet. Mer information om hur HDMI-styrning fungerar mellan en TV och apparater för uppspelning finns i bruksanvisningen till de olika apparaterna.

Jag vill stänga av de meddelanden som visas på skärmen vid manövrering ...

Som standard visas korta meddelanden på TV-skärmen när receivern manövreras (t.ex. val av ingångskälla och volymändring). Om du inte vill se dessa korta meddelanden när du tittar på filmer eller sport konfigurerar du ”Short Message” (s.135) i ”Setup” menyn för att stänga av de korta meddelanden.

Jag vill kunna förhindra att någon råkar ändra mina inställningar av misstag ...

Du kan skydda inställningar som konfigurerats på receivern (t.ex. högtalarinställningar) genom att använda ”Memory Guard” i ”Setup”-menyn (s.136).

Receiverns fjärrkontroll styr samtidigt en annan Yamaha-produkt på samma gång ...

Om du använder flera produkter från Yamaha kan den medföljande fjärrkontrollen ibland råka styra även dessa produkter. Fjärrkontrollerna för dessa produkter kan ibland även styra din receiver. Om detta sker kan du registrera olika fjärrkontroll-ID för apparaterna som du vill styra med varje fjärrkontroll (s.139).

Jag vill spela njuta av video/ljud som spelas upp på videoapparaten, även när receivern är i standby-läge...

Om du har anslutit en videoapparat till receivern med HDMI, kan du mata ut video/ljud som spelas upp på videoapparaten till TV, även när receivern är i standby-läge. För att använda denna funktion, ställ in ”HDMI Standby Through” (s.125) i ”Setup”-menyn till ”On” eller ”Automatiskt”. När den här funktionen är aktiverad, kan du också byta ingångskällan med fjärrkontrollen på receivern,

Felsökning



Gå igenom tabellen nedan om receivern inte tycks fungera korrekt.

Om det aktuella problemet inte finns upptaget i tabellen nedan, eller om det inte kan lösas med hjälp av anvisningarna i felsökningstabellen, stäng av receivern, koppla loss nätkabeln och kontakta närmaste auktoriserade Yamaha-handlare eller servicecenter.

Kontrollera först följande:

- 1 Nätkablarna till receivern, TV:n och alla apparater för uppspelning (som BD/DVD-spelare) är ordentligt anslutna till ett vägguttag.
- 2 Receivern, subwoofern, TV:n och alla apparater för uppspelning (som BD/DVD-spelare) är påslagna.
- 3 Alla kablar sitter ordentligt i sina uttag på varje apparat.

Strömförsörjning, system och fjärrkontroll

Problem	Orsak	Åtgärd
Strömmen slås inte på.	Skyddskretsen har aktiverats tre gånger i rad. Indikatorn för vänteläge blinkar om du försöker slå på strömmen när receivern är i det här tillståndet.	Av säkerhetsskäl kan du därför inte slå på receivern. Kontakta närmaste Yamaha återförsäljare eller servicecenter för reparation.
Strömmen stängs inte av.	Den interna mikrodatoren har hängt sig på grund av en yttre elektrisk stöt (som ett blixtnedslag eller kraftig statisk elektricitet) eller på grund av att strömförsörjningen tappade spänning.	Håll ned MAIN ZONE  på frontpanelen i minst 10 sekunder för att initialisera och starta om receivern. (Om problemet kvarstår, dra ut nätsladden ur vägguttaget och koppla in den igen.)
Strömmen stängs omedelbart av (standby-läge).	En högtalarkabel var kortsluten när receivern startades.	Tvinna ihop de blottade trådarna på varje högtalarkabel ordentligt och anslut åter till receivern och högtalarna (s.25).
Receivern går in i standby-läge automatiskt.	Insomningstimeren aktiverades.	Slå på receivern och starta uppspelningen igen.
	Eftersom receivern inte använts under den angivna tiden, aktiverades det automatiska standby-läget.	För att avaktivera den automatiska standby funktionen, ange "Auto Power Standby" i "Setup" menyn till "Off" (s.136).
	Inställningen för högtalarimpedans är felaktig.	Ställ in högtalarimpedansen som matchar dina högtalare (s.138).
	Skyddskretsen har aktiverats på grund av kortslutning.	Tvinna ihop de blottade trådarna på varje högtalarkabel ordentligt och anslut åter till receivern och högtalarna (s.25).
Receivern reagerar inte.	Skyddskretsen har aktiverats på grund av att receiverns ljudvolym är för hög.	Sänk volymen. Om "ECO Mode" i "Setup" menyn är satt till "On", ställ in den på "Off" (s.136).
	Den interna mikrodatoren har hängt sig på grund av en yttre elektrisk stöt (som ett blixtnedslag eller kraftig statisk elektricitet) eller på grund av att strömförsörjningen tappade spänning.	Håll ned MAIN ZONE  på frontpanelen i minst 10 sekunder för att initialisera och starta om receivern. (Om problemet kvarstår, dra ut nätsladden ur vägguttaget och koppla in den igen.)

Problem	Orsak	Åtgärd
Det går inte att styra receivern med fjärrkontrollen.	Fjärrkontrollen har inte tillräcklig räckvidd.	Använd fjärrkontrollen inom kontrollens räckvidd (s.6).
	Batterierna är svaga.	Byt ut batterierna.
	Fjärrkontrollsensorn på receivern utsätts för direkt solljus eller stark belysning.	Justera ljusets vinkel, eller placera receivern på en annan plats.
	Fjärrkontroll-ID:na för receivern och fjärrkontrollen överensstämmer inte.	Ändra fjärrkontroll-ID för receivern eller fjärrkontrollen (s.139).
	Fjärrkontrollens sensor på huvudenheten är avslagen.	Ställ in "REMOTE SENSOR" i "ADVANCED SETUP" menyn till "ON" (s.138).
Knapparna RÖD/GRÖN/GUL/BLÅ på fjärrkontrollen fungerar inte	Apparaten som är ansluten till receivern via HDMI stöder inte funktionen för de RÖDA/GRÖNA/GULA/BLÅ knapparna.	Använd en apparat som stöder funktionen för knapparna RÖD/GRÖN/GUL/BLÅ.
	Inställningarna för knapparna RÖD/GRÖN/GUL/BLÅ för receiverns fjärrkontroll har ändrats.	Ställ in "Color Key" (s.134) i "Setup"-menyn till "Default".
	Inställningen för HDMI-kontroll är "Off".	Ställ in "HDMI Control" (s.124) i "Setup"-menyn till "On".

Ljud

Problem	Orsak	Åtgärd
Inget ljud.	En annan ingångskälla har valts.	Välj lämplig ingångskälla med knapparna för val av ingång.
	Signaler som inte kan återges av receivern matas in.	Det går inte att spela upp vissa digitala ljudformat på receivern. För att kontrollera ljudformatet för ingångssignalen, använd "Information" i "Sound"-menyn (s.117).
	Kabelanslutningen mellan receivern och apparaten för uppspelning är defekt.	Om det inte är problem med anslutningen byter du till en annan kabel.
Det går inte att höja volymen.	Den högsta volymen ställs in.	Använd "Max Volume" i "Setup"menyn för att justera maximal volym (s.121).
	En apparat som är ansluten till receiverns utgångsuttag är avstängd.	Slå på alla apparater som är anslutna till receiverns utgångsuttag.
Inget ljud hörs från en viss högtalare.	Uppspelningskällan innehåller inga signaler för den aktuella kanalen.	Du kontrollerar den med hjälp av "Information" i "Sound"-menyn (s.117).
	Det valda ljudprogrammet/den valda dekodern använder inte högtalaren.	Du kontrollerar den med hjälp av "Test Tone" i "Setup" menyn (s.116).
	Ljudutmatningen för högtalaren är inaktiverad.	Utför "YPAO" (s.43) eller använd "Configuration" i "Setup"-menyn för att ändra högtalarinställningar (s.114).
	Den inställda volymen för den aktuella högtalaren är för låg.	Utför "YPAO" (s.43) eller använd "Level" i "Setup"-menyn för att justera högtalarvolymen (s.121).
	Högtalarkabelanslutningen mellan receivern och högtalaren är defekt.	Om det inte är problem med anslutningen byter du till en annan högtalarkabel.
	Det är något fel på högtalaren.	Kontrollera detta genom att byta ut högtalaren. Om problemet kvarstår kan receivern vara trasig.

Problem	Orsak	Åtgärd
Inget ljud hörs från subwoofern.	Uppspelningskällan innehåller inga LFE-signaler eller lågfrekventa signaler.	För att kontrollera om subwoofern fungerar korrekt, använd "Test Tone" i "Setup" menyn (s.116).
	Utmatning till subwoofers är inaktiverad.	Utför "YPAO" (s.43) eller ställ in "Subwoofer" i "Setup"-menyn till "Use" (s.115).
	Volymen från subwoofers är för låg.	Justera volymen på subwoofers.
	Subwoofers har inaktiverats av dess automatiska standby-läge.	Inaktivera funktionen automatiskt standby-läge på subwoofers eller justera dess känslighet.
Det kommer inget ljud från apparater för uppspelning (ansluten till receivern via HDMI).	TV stöder inte HDCP (High-bandwidth Digital Content Protection).	Se bruksanvisningen för TV:n och kontrollera vad den har för specifikationer.
	Antalet apparater som är anslutna till HDMI OUT -uttaget överskrider gränsen.	Koppla loss några av HDMI-enheterna.
Inget ljud hörs från apparaten för uppspelning (när HDMI -kontrollen används).	TV:n är inställd på att mata ut ljudet via TV:ns högtalare.	Ändra inställningar för TV:ns ljudutgång, så att TV-ljudet av uppspelningen matas ut genom de högtalare som är anslutna till receivern.
	TV-ljud är valt som ingångskälla.	Välj lämplig ingångskälla med knapparna för val av ingång.
Det hörs inget ljud från TV:n (när HDMI-styrning används).	TV:n är inställd på att mata ut ljudet via TV:ns högtalare.	Ändra TV:ns ljudutgångsinställningar så att TV-ljudet matas ut genom de högtalare som är anslutna till receivern.
	En TV som inte stöder ARC är endast ansluten till receivern via en HDMI-kabel.	Använd en optisk digitalkabel för att skapa en ljudanslutning (s.32).
	(Om TV:n är ansluten till receivern via en ljudkabel) Inställningen för TV Audio Input matchar inte den aktuella anslutningen.	Använd "TV Audio Input" i "Setup" menyn för att välja rätt uttag för ljudinmatning (s.124).
	(Om du försöker använda ARC) ARC är inaktiverat på receivern eller TV:n.	Ställ in "ARC" i "Setup" menyn till "On" (s.125). Aktivera även ARC på TV:n.
Endast framhögtalarna kan återge flerkanalsljud.	Apparaten för uppspelning är inställd på att endast mata ut tvåkanalsljud (som PCM).	Du kontrollerar den med hjälp av "Information" i "Sound"-menyn (s.117). Ändra inställningen för utmatning av digitalt ljud på apparaten för uppspelning om det behövs.
Brus/surrande brus hörs.	Receivern står för nära annan digital utrustning eller radiofrekvensenhet.	Flytta receivern längre bort från apparaten.
	Kabelanslutningen mellan receivern och apparaten för uppspelning är defekt.	Om det inte är problem med anslutningen byter du till en annan kabel.
Ljudet är förvrängt.	Volymen från receivern är för hög.	Sänk volymen. Om "ECO Mode" i "Setup" menyn är satt till "On", ställ in den på "Off" (s.136).
	En apparat som är ansluten till receiverns utgångsuttag är avstängd.	Slå på alla apparater som är anslutna till receiverns utgångsuttag.
Avbrott uppstår i ljudutmatningen.	Om du använder Zone2, avbrott kan uppstå i HDMI-ljudutmatningen, beroende på interna omkopplingar i kretsar, när vissa åtgärder utförs i zoner.	För mer information, se "Ansluta en HDMI-kompatibel apparat för att spela upp video/ljud" (s.94).

Video

Problem	Orsak	Åtgärd
Ingen video.	En annan ingångskälla har valts på receivern.	Välj lämplig ingångskälla med knapparna för val av ingång.
	En annan ingångskälla har valts på TV:n.	Ändra TV-inmatningen så den visar videosignalen från receivern.
	Videosignalen som matas ut från receivern stöds inte av TV:n.	Ställ in "MONITOR CHECK" i "ADVANCED SETUP" menyn till "YES" (s.139).
	Kabelanslutningen mellan receivern och TV:n (eller apparat för uppspelning) är defekt.	Om det inte är problem med anslutningen byter du till en annan kabel.
Det kommer ingen video från apparaten för uppspelning (ansluten till receivern via HDMI).	Videosignalen som matas in (upplösning) stöds inte av receivern.	För att kontrollera informationen om den aktuella videosignalen (upplösning), använd "Video/HDMI" i "Setup"-menyn (s.123). Information om videosignaler som stöds av receivern, se "HDMI-signalkompatibilitet" (s.164).
	TV stöder inte HDCP (High-bandwidth Digital Content Protection).	Se bruksanvisningen för TV:n och kontrollera vad den har för specifikationer. Om du vill spela upp innehåll som kräver HDCP 2.2/2.3-kompatibla apparater, måste både TV:n och apparater för uppspelning stödja HDCP 2.2/2.3.
	Antalet apparater som är anslutna till HDMI OUT -uttaget har överskridit gränsen.	Koppla loss några av HDMI-enheterna.
Receiverns meny visas inte på TV:n.	En annan ingångskälla har valts på TV:n.	Ändra TV-ingången så att den visar videosignalen från receivern (HDMI OUT -uttaget).
Avbrott uppstår i videoutmatningen.	(Om du använder 2 TV-apparater i huvudzonen) En annan TV stängs av när "HDMI OUT 1+2" är vald.	Välj "HDMI OUT 1" eller "HDMI OUT 2" för att mata ut signalerna till endast den TV:n du använder (s.58).
	(Om du använder Zone2) Avbrott kan uppstå i HDMI-ljudutmatningen, beroende på interna omkopplingar i kretsar, när vissa åtgärder utförs för zoner.	För mer information, se "Ansluta en HDMI-kompatibel apparat för att spela upp video/ljud" (s.94).

FM/AM-radio (Funktionen AM-radio är inte tillgänglig på modeller för Australien, Storbritannien, Europa, Mellanöstern och Ryssland)

Problem	Orsak	Åtgärd
Mottagningen för FM-radion är svag eller bullrig	Flervägs interferensstörningar förekommer.	Justera FM-antennens höjd eller riktning, eller placera den på en annan plats.
	Du befinner dig för långt bort från FM-sändaren.	Ställ in "FM Mode" i "Option"-menyn till "Monaural" för att välja FM-radiomottagning med mono (s.106). Ställ in "FM Mode" i "Option"-menyn till "Monaural" för att välja FM-radiomottagning med mono (s.106).
AM-mottagningen är svag eller brusig.	Störningar kan uppstå på grund av lysrörsbelysning, motorer, termostater eller andra elektriska apparater.	Det är svårt att helt eliminera brus. Det går ofta att reducera bruset genom att använda en AM-utomhusantenn.
Radiostationer kan inte hittas automatiskt.	Du befinner dig för långt bort från FM-sändaren.	Välj stationen manuellt (s.67).
		Använd en utomhusantenn. Vi rekommenderar att du använder en känslig flerdelad antenn.
	AM-radiosignalen är svag.	Justera riktningen för AM-antennen.
		Välj stationen manuellt (s.67). Använd en AM-utomhusantenn. Anslut den till ANTENNA (AM)-uttaget tillsammans med den medföljande AM-antennen.

DAB-radiostation (Endast modeller för Australien, Storbritannien, Europa, Mellanöstern och Ryssland)

Problem	Orsak	Åtgärd
Ingen mottagning från DAB-radio.	En första avsökning har inte utförts.	Utför en första avsökning för att ta emot DAB-radio (s.70).
Ingen mottagning från DAB-radio, även efter att ha utfört en första avsökning.	DAB-radions signalstyrka är svag.	Kontrollera signalstyrkan i "Tune AID" i "Option" menyn (s.73), och justera antennens höjd eller orientering, eller placera den i på en annan plats.
	Finns ingen DAB-täckning i ditt område.	Prata med din återförsäljare eller WorldDMB online på " http://www.worlddab.org " för en förteckning av DAB-täckning i ditt område.
DAB-radiomottagning är svag eller brusig.	Flervägs interferensstörningar förekommer.	Kontrollera signalstyrkan i "Tune AID" i "Option" menyn (s.73), och justera antennens höjd eller orientering, eller placera den i på en annan plats.
	Du befinner dig allt för långt bort från DAB-radions sändare.	Använd en utomhusantenn. Vi rekommenderar att du använder en känslig flerdelad antenn.
DAB informationen är inte tillgänglig eller är felaktig.	Den valda DAB-radiostationen kan för tillfället vara ej tillgänglig eller inte förse någon information.	Kontakta DAB radiopresentatör.
Inget ljud från DAB-radio.	Den valda DAB-radiostationen kan för tillfället vara ej tillgänglig.	Försök lyssna på stationen senare eller välj en annan station.

Bluetooth

Problem	Orsak	Åtgärd
En Bluetooth anslutning kan inte upprättas.	Funktionen Bluetooth på receivern är inaktiverad.	Aktivera Bluetooth-funktionen (s.129).
	En annan Bluetooth-apparat är redan ansluten till receivern.	Avsluta den aktuella Bluetooth-anslutningen och skapa sedan en ny anslutning (s.79).
	Receivern och Bluetooth-apparaten är allt för långt ifrån varandra.	Flytta Bluetooth-apparaten närmare receivern.
	Det finns en apparat (såsom mikrovågsugn och trådlöst LAN) som matar ut signaler in i 2,4 GHz-bandet i närheten.	Flytta bort receivern från dessa apparater.
	Bluetooth-apparaten stöder inte A2DP.	Använd en Bluetooth-apparat som stöder A2DP.
	Information om anslutning som finns registrerad på Bluetooth-apparaten fungerar inte av någon anledning.	Radera anslutningsinformationen på Bluetooth-apparaten, och upprätta sedan en anslutning mellan Bluetooth-apparaten och receivern igen (s.79).
Inget ljud framställs, eller att ljudet avbryts under uppspelning.	Volymen på Bluetooth-apparaten är satt för lågt.	Vrid upp volymen på Bluetooth-apparaten.
	Bluetooth-apparaten är inte inställd för att sända ljudsignaler till receivern.	Växla ljudutmatningen för Bluetooth-apparaten till receivern.
	Anslutning av Bluetooth har avslutats.	Upprätta en Bluetooth anslutning mellan Bluetooth-apparaten och receivern igen (s.79).
	Receivern och Bluetooth-apparaten är allt för långt ifrån varandra.	Flytta Bluetooth-apparaten närmare receivern.
	Det finns en apparat (såsom mikrovågsugn och trådlöst LAN) som matar ut signaler in i 2,4 GHz-bandet i närheten.	Flytta bort receivern från dessa apparater.

USB och nätverk

Problem	Orsak	Åtgärd
Receivern kan inte identifiera USB-enheten.	USB-enheten är inte ordentligt ansluten till USB-uttaget.	Stäng av receivern, anslut USB-enheten igen och slå sedan på receivern igen.
	Filsystemet på USB-enheten är inte FAT16 eller FAT32.	Använd ett USB-minne med något av formaten FAT16 eller FAT32.
Det går inte att visa mappar och filer på USB-enheten.	De data som är lagrade på USB-enheten skyddas av kryptering.	Använd en USB-enhet utan krypteringsfunktion.
Det går inte att spela upp filerna på USB-enheten i följd.	Det finns filer som inte stöds av receivern i den valda mappen.	Om receivern upptäcker en serie filer som inte stöds (till exempel bilder och dolda filer) under uppspelning, avbryts uppspelningen automatiskt. Lagra inte filer som inte stöds av receivern i uppspelningsmappen.
Nätverksfunktionen fungerar inte.	Nätverksparametrarna (IP-adress) erhålls inte korrekt.	Aktivera funktionen för DHCP-server på routern och ange "DHCP" i "Setup" menyn till "On" på receivern (s.126). Om du vill konfigurera nätverksparametrarna manuellt kontrollerar du att du använder en IP-adress som inte används av några andra nätverksenheter i nätverket (s.126).
Receivern kan inte ansluta till Internet via en trådlös router (åtkomstpunkt).	Den trådlösa routern (åtkomstpunkt) är avstängd.	Slå på den trådlösa routern.
	Receivern och den trådlösa routern (åtkomstpunkt) är för långt ifrån varandra.	Placera receivern och den trådlösa routern (åtkomstpunkt) närmare varandra.
	Det finns ett föremål mellan receivern och den trådlösa routern (åtkomstpunkt).	Flytta receivern och den trådlösa routern (åtkomstpunkt) i ett läge där det inte finns några föremål mellan dem.
Trådlöst nätverk hittades inte.	Mikrovågsugnar eller andra trådlösa apparater i närheten kan störa den trådlösa kommunikationen.	Stäng av dessa apparater.
	Tillgång till nätet begränsas av brandväggsinställningarna för den trådlösa routern (åtkomstpunkt).	Kontrollera brandväggsinställningen för den trådlösa routern (åtkomstpunkt).
Receivern kan inte identifiera datorn.	Inställningarna för mediadelning är felaktiga.	Konfigurera inställningen för delning och välj receivern som en mottagare till det musikinnehåll som ska delas (s.83).
	Vissa säkerhetsprogram som är installerade på datorn blockerar åtkomsten till datorn från den här receivern.	Kontrollera säkerhetsprogrammets inställningar på datorn.
	Receivern och datorn tillhör inte samma nätverk.	Kontrollera nätverksanslutningarna och inställningarna på routern och anslut sedan receivern och datorn till samma nätverk.
Det går inte att visa eller spela upp filer på datorn.	Filerna stöds inte av den här receivern eller mediaservern.	Använd ett filformat som stöds av både receivern och mediaservern. För information om vilka filformat som stöds av receivern, se "Spela upp musik från mediaservrar (PC/NAS)" (s.83).
Det går inte att visa eller spela upp filer på datorn i följd.	Det finns filer som inte stöds av receivern i den valda mappen.	Om receivern upptäcker en serie filer som inte stöds (till exempel bilder och dolda filer) under uppspelning, avbryts uppspelningen automatiskt. Lagra inte filer som inte stöds av receivern i uppspelningsmappen.

Problem	Orsak	Åtgärd
Det går inte att spela Internetradion.	Den valda Internetradiostationen är inte tillgänglig.	Ett nätverksproblem kan ha uppstått hos radiostationen, eller så är tjänsten inte längre tillgänglig. Försök lyssna på stationen senare eller välj en annan station.
	Den valda Internetradiostationen sänder för närvarande inget ljud.	Vissa Internetradiostationer sänder inget ljud under vissa tider på dagen. Försök lyssna på stationen senare eller välj en annan station.
	Åtkomsten till nätverket begränsas av brandväggsinställningar för nätverket (t.ex. i routern).	Kontrollera nätverksenheteras brandväggsinställningar. Internetradion kan bara spelas när den passerar genom den port som bestämts av varje radiostation. Portnumret varierar beroende på radiostationen.
iPod känner inte igen receivern när du använder AirPlay.	Receivern är ansluten till en multipel SSID router.	Tillgång till receivern kan vara begränsad av funktionen nätverksseparation på routern. Anslut iPod till SSID som kan komma åt receivern.
Applikationen för smart telefon/surfplatta "AV CONTROLLER" kan inte upptäcka receivern.	Receivern och smarta telefonen/surfplattan är inte anslutna till samma nätverk.	Kontrollera nätverksanslutningarna och inställningarna på routern och anslut sedan receivern och smarta telefonen/surfplattan till samma nätverk.
Inget ljud från MusicCast kompatibel apparat.	MusicCast kompatibel apparat är avstängd.	Slå på MusicCast kompatibel apparat.
	MusicCast kompatibel apparat är inte ansluten till MusicCast nätverk.	Anslut apparaten med "MusicCast CONTROLLER".
Anslutning av MusicCast kan inte göras på "MusicCast CONTROLLER".	Mobilapparaten som "MusicCast CONTROLLER" är installerad, är inte ansluten till det trådlösa nätverket hemma hos dig.	Anslut mobilapparaten till den trådlösa routern och starta "MusicCast CONTROLLER". Inaktivera dataöverföringen för mobilen.
	MusicCast kompatibel apparat är avstängd.	Slå på MusicCast kompatibel apparat.
"MusicCast CONTROLLER" kan inte identifiera en MusicCast kompatibel apparat.	Mobilapparaten som "MusicCast CONTROLLER" är installerad, är inte ansluten till det trådlösa nätverket hemma hos dig.	Anslut mobilapparaten till den trådlösa routern och ställ in MusicCast kompatibel apparat med "MusicCast CONTROLLER".
	MusicCast kompatibel apparat är avstängd.	Slå på MusicCast kompatibel apparat. Aktivera standby-funktionen för nätverket på MusicCast kompatibel apparat.
Det gick inte att uppdatera hårda mjukvara via nätverket.	Detta är kanske inte möjligt på grund av nätverkets kondition.	Uppdatera den hårda mjukvaran via nätverket igen eller använd ett USB-minne (s.141).

Felindikationer på frontdisplayen

Meddelande	Orsak	Åtgärd
Access denied	Åtkomst nekad till datorn.	Konfigurera inställningarna för delning och välj receiveern som en apparat till vilken musikinnehållet kan delas (s.83).
Access error	Receiveern kan inte komma åt USB-enheten.	Stäng av receiveern och anslut sedan USB-enheten. Om problemet kvarstår prövar du med en annan USB-enhet.
	Ett problem har uppstått i signalvägen från nätverket till receiveern.	Kontrollera att routern och modemmet är korrekt anslutna och påslagna. Kontrollera anslutningen mellan receiveern och routern (eller hubb) (s.39).
Check SP Wires	Högtalarkablarna kortsluts.	Tvinna noggrant ihop de blottade trådarna på kablarna och anslut dem ordentligt till receiveern och högtalarna.
Internal Error	Ett internt fel har uppstått.	Kontakta närmaste auktoriserade Yamaha-handlare eller -servicecenter.
No content	Det finns inga filer som kan spelas upp i den valda mappen.	Välj en mapp som innehåller filer som receiveern har stöd för.
No device	Receiveern kan inte identifiera USB-enheten.	Stäng av receiveern och anslut sedan USB-enheten. Om problemet kvarstår prövar du med en annan USB-enhet.
Please wait	Receiveern förbereds för anslutning till nätverket.	Vänta till dess att meddelandet försvinner. Om meddelandet visas under mer än tre minuter stänger du av receiveern och slår sedan på den igen.
RemID Mismatch	Fjärrkontroll-ID:na för receiveern och fjärrkontrollen överensstämmer inte.	Ändra fjärrkontroll-ID för receiveern eller fjärrkontrollen (s.139).
Remote Off	Det går inte att styra receiveern från fjärrkontrollen eftersom fjärrkontrollsensorn på receiveern är inaktiverad.	Använd kontrollerna på frontpanelen. Om du vill använda fjärrkontrollen, ställ in "REMOTE SENSOR" i "ADVANCED SETUP" menyn till "ON" (s.138).
Unable to play	Receiveern kan av någon anledning inte spela upp låtar på din USB-enhet.	Kontrollera låtarna. Om det inte går att spela upp dem på en annan apparat, kan data i låtarna vara defekta.
	Receiveern kan av någon anledning inte spela upp låtar som finns lagrade på datorn.	Kontrollera att filformaten för de filer du försöker spela upp stöds av receiveern. För information om vilka filformat som stöds av receiveern, se "Spela upp musik från mediaservrar (PC/NAS)" (s.83). Om receiveern har stöd för filformatet men det inte går att spela upp några filer kan nätverket vara överbelastat.
Update failed.	Uppdatering av hård mjukvara misslyckades.	Uppdatera den hårda mjukvaran igen.
USB Overloaded	En överström går genom den anslutna USB-enheten.	Stäng av receiveern och anslut sedan USB-enheten. Om problemet kvarstår prövar du med en annan USB-enhet.
Version error	Uppdatering av hård mjukvara misslyckades.	Uppdatera den hårda mjukvaran igen.

Det här avsnittet förklarar de tekniska termer som används i denna manual.

Ljudinformation (avkodning av ljudformat)

Dolby Atmos

Introducerades först på bio, ger Dolby Atmos en revolutionerande känsla av dimension och fördjupning av en upplevelse av hemmabio. Dolby Atmos är ett anpassningsbart och skalbart objektsbaserat format som återger ljud som oberoende ljud (eller objekt) som kan exakt placeras och rör sig dynamiskt genom hela det tredimensionella utrymmet för lyssnande under uppspelning. En viktig ingrediens i Dolby Atmos är införandet av en planhöjd av ljud ovanför lyssnaren.

Dolby Atmos Direktuppspela

Dolby Atmos innehåll kommer att levereras till din Dolby Atmos aktiverad AV-receiver via Dolby Digital Plus eller Dolby TrueHD på Blu-ray-skiva, nedladdningsbara filer och direktuppspelning av media. Ett Dolby Atmos strömning innehåller speciella metadata som beskriver placeringen av ljudet i rummet. Detta objekts ljuddata avkodas av en Dolby Atmos AV-receiver och skalas för optimal uppspelning via hemmabios högtalarsystem för varje storlek och konfiguration.

Dolby Digital

Dolby Digital är ett komprimerat digitalt ljudformat som har utvecklats av Dolby Laboratories Inc. och har stöd för 5.1-kanalljud. Det är samma teknik som används för ljudet på de flesta DVD-skivorna.

Dolby Digital Plus

Dolby Digital Plus är ett komprimerat digitalt ljudformat som har utvecklats av Dolby Laboratories Inc. och har stöd för 7.1-kanalljud. Dolby Digital Plus förblir fullt kompatibelt med existerande flerkanaliga ljudsystem som stöder Dolby Digital. Det är samma teknik som används för ljudet på de flesta BD-skivorna (Blu-ray).

Dolby Enabled högtalare

Ett bekvämt alternativ till inbyggda högtalare i taket, produkter som använder Dolby högtalarteknik och använder taket ovanför dig som en reflekterande yta för återgivning av ljud i höjdplan ovanför lyssnaren. Dolby aktiverade högtalare visar upp en unik uppåtriktad firing-driver och special signalbehandling som kan byggas in i en konventionell högtalare, eller en fristående högtalarmodul, som minimalt påverkar det övergripande högtalarsystemets fotavtryck som samtidigt ger en uppslukande ljudupplevelse under Dolby Atmos och Dolby surrounduppspelning.

Dolby surround

Dolby surround är nästa generations surroundteknik som intelligent blandar upp stereo; 5.1 och 7.1 innehåll för uppspelning i surroundhögtalarsystemet. Dolby är kompatibel med traditionella högtalarlayouter, samt Dolby Atmos aktiverade uppspelningssystem som använder sig av högtalare i tak eller produkter med Dolby-högtalarteknik.

Dolby TrueHD

Dolby TrueHD är ett avancerat förlustfritt ljudformat som utvecklats av Dolby Laboratories, Inc. för att erbjuda en HD- hemmabio-upplevelse med studiomaster-kvalitet. Dolby TrueHD stöder upp till åtta kanaler 96 kHz/24-bitars ljud (upp till sex kanaler med 192 kHz/24-bitars ljud) samtidigt. Det är samma teknik som används för ljudet på de flesta BD-skivorna (Blu-ray).

DSD (Direct Stream Digital)

DSD (Direct Stream Digital) teknik lagrar ljudsignaler på digitala lagringsmedier, såsom SACD (Super Audio CDs). Signalerna som lagras vid en högfrekvent samplingsfrekvens (såsom 2,8224 MHz och 5,6448 MHz). Det högsta frekvenssvaret är lika med eller högre än 100 kHz, med ett dynamikomfång på 120 dB. Denna teknik ger en högre ljudkvalitet än den som används på CD-skivor.

DTS 96/24

DTS 96/24 är ett komprimerat digitalt ljudformat som har stöd för 5.1-kanalsljud i 96 kHz/24-bitar. Detta format är fullt kompatibelt med existerande flerkanaliga ljudsystem som har stöd för DTS Digital Surround. Denna teknik används i DVD-skivor med musik m.m.

DTS Dialog Control (Dialogstyrning)

DTS Dialog Control tillåter dig att öka dialogen. Detta kan vara användbart i bullriga miljöer, för att göra dialogen mer begriplig. Personer med nedsatt hörsel kan också dra nytta av denna. Märk väl att innehållsskaparen kan inaktivera användning av denna funktion i mixen, så att DTS Dialog Control kanske inte alltid är tillgänglig. Märk väl att uppdateringar för din AVR kan lägga till mer funktionalitet till DTS Dialog Control eller öka utbudet av funktionen.

DTS Digital Surround

DTS Digital Surround är ett komprimerat digitalt ljudformat som har utvecklats av DTS Inc. och har stöd för 5.1-kanalljud. Det är samma teknik som används för ljudet på de flesta DVD-skivorna.

DTS-ES

DTS-ES skapar totalt 6.1-kanalsljud från källor med 5.1 kanaler som spelats in med DTS-ES. Den här dekodern lägger till ett bakre surroundljud till det ursprungliga 5.1-kanalsljudet. I DTS-ES Matrix 6.1-formatet spelas ett bakre surroundljud in i surroundkanalerna, och i DTS-ES Discrete 6.1-formatet, spelas en diskret bakre surroundkanal in.

DTS Express

DTS Express är ett komprimerat digitalt ljudformat som har stöd för 5.1-kanalsljud och som tillåter en högre komprimeringsgrad än det DTS Digital Surround-format som utvecklats av DTS Inc. Denna teknik är utvecklad för direktuppspelningstjänster på Internet och för sekundärt ljud på BD-skivor (Blu-ray).

DTS-HD High Resolution Audio

DTS-HD High Resolution Audio är ett komprimerat digitalt ljudformat som har utvecklats av DTS Inc. och har stöd för 7.1-kanals och 96 kHz/24-bitars ljud. DTS-HD High Resolution Audio förblir fullt kompatibelt med existerande flerkanaliga ljudsystem som stöder DTS Digital Surround. Det är samma teknik som används för ljudet på de flesta BD-skivorna (Blu-ray).

DTS-HD Master Audio

DTS-HD Master Audio är ett avancerat förlustfritt format som utvecklats av DTS Inc. för att ge en hemmabioupplevelse i HD med samma kvalitet som studiomastern. DTS-HD Master Audio kan överföra upp till åtta kanaler av ljud i 96 kHz/24-bitar (upp till sex kanaler av ljud i 192 kHz/24-bitar) samtidigt. Det är samma teknik som används för ljudet på de flesta BD-skivorna (Blu-ray).

DTS Neo:6

DTS Neo:6 möjliggör 6-kanalig uppspelning från 2-kanaliga källor. Två olika lägen finns tillgängliga: "Music läge" för musikkällor och "Cinema läge" för filmkällor. Denna teknik ger ett surroundljud med diskreta matriskanaler med full bandbredd.

DTS:X

DTS:X är nästa generations objekt-baserad, multidimensionella ljudteknik från DTS. Obunden från kanaler, DTS:X förmedlar rörelsen av ljudflödet för att skapa ett otroligt rikt, realistiskt och uppslukande ljudlandskap - framför, bakom, bredvid och ovanför publiken - mer exakt än någonsin tidigare. DTS:X erbjuder möjligheten att automatiskt anpassa ljudet till layouten för högtalarna som bäst passar utrymmet, från TV-apparatens inbyggda högtalare till en hemmabio med surroundsystem, till ett dussin eller flera högtalare i en kommersiell biograf. Gör en djupdykning på www.dts.com/dtsx

FLAC

FLAC är ett filformat för förlustfritt ljuddatakompression. FLAC har en lägre komprimeringsgrad än komprimerade ljudformat men erbjuder en högre ljudkvalitet.

MP3

Ett av de komprimerade digitala ljudformat som används av MPEG. Med psykoakustisk teknik uppnår denna komprimeringsmetod en hög komprimeringsgrad. Enligt rapporter ska den kunna komprimera datakvantiteten till ungefär en tiondel och samtidigt bibehålla en viss nivå på ljudkvaliteten.

MPEG-4 AAC

En MPEG-4-ljudstandard. Den används bland annat på mobiltelefoner, bärbara ljudspelare och för direktuppspelningstjänster på Internet eftersom den möjliggör en hög komprimeringsgrad för data och samtidigt ger en högre ljudkvalitet än MP3.

Neural:X

Neural:X är den senaste tekniken för ned/uppmixning och rumslig minnesavbildning från DTS. Den är inbyggd i DTS:X för att ge upmix för Neural:X-kodad och icke-kodad (PCM) data. I DTS:X för AVR och ljudlimpor, Neural:X kan producera upp till 11.x kanaler.

PCM (Pulse Code Modulation)

PCM är ett signalformat i vilket en analog ljudsignal digitaliseras, spelas in och överförs. Denna teknik ligger till grund för alla de andra ljudformaten. Denna teknik används för ett förlustfritt ljudformat som kallas Linear PCM på flera olika typer av medier, inklusive CD-skivor och BD-skivor (Blu-ray).

Samplingsfrekvens/kvantiseringsbitar

Värdena för samplingsfrekvens och kvantiseringsbitar anger informationsmängden vid digitalisering av en analog ljudsignal. Dessa värden skrivs som i följande exempel: "48 kHz/24 bitar".

- **Samplingsfrekvens**
Samplingsfrekvens (antalet gånger som signalen samplas per sekund) kallas samplingshastigheten. Ju högre samplingsfrekvensen är desto större är det frekvensomfång som kan spelas upp.
- **Kvantiseringsbitar**
Antalet kvantiseringsbitar anger graden av exakthet vid konvertering av ljudnivån till ett numeriskt värde. Vid ett högre antal kvantiserade bitar blir återgivningen av ljudnivån mer precis.

WAV

Windows standard musikformat, som anger metoden för inspelning av den digitala data som erhålls genom att konvertera ljudsignaler. I grundinställningen används PCM-metoden (ingen komprimering), men du kan även använda andra komprimeringsmetoder.

WMA (Windows Media Audio)

Ett av de format för komprimerat ljud som utvecklats av Microsoft Corporation. Med psykoakustisk teknik uppnår denna komprimeringsmetod en hög komprimeringsgrad. Enligt rapporter ska den kunna komprimera datakvantiteten till ungefär en tjugondel och samtidigt bibehålla en viss nivå på ljudkvaliteten.

Ljudinformation (övrigt)

Anslutning för tvådelad förstärkning (Bi-amp)

Vid anslutning för tvådelad förstärkning används två förstärkare till en högtalare. När du använder anslutningen för tvådelad förstärkning drivs de olika elementen i en högtalare av separata diskreta förstärkare. Detta gör att de olika högtalarelementen avger ett rent ljud utan några störningar.

LFE (Low Frequency Effects) 0.1 kanal

Denna kanal återger lågfrekventa bassignaler, och har ett frekvensområde från 20 Hz till 120 Hz. Denna kanal läggs till kanalerna för alla band med Dolby Digital eller DTS för att förstärka lågfrekventa ljudeffekter. Denna kanal kallas 0.1 eftersom den bara omfattar lågfrekvent ljud.

Lip sync

Ibland sker utmatningen av videobilden med en fördröjning mot det utmatade ljudet på grund av den komplexa signalbehandling som en ökad videosignalkapacitet medför. Lip sync är en teknik för att automatiskt korrigera tajmingen mellan utmatat ljud och utmatad bild.

HDMI- och videoinformation

Komponentvideosignal

Med systemet för komponentvideosignaler separeras videosignalen i Y-signal för luminans (ljusstäthet) och Pb- och Pr-signaler för krominans (färgvärde). Färger kan återges mer naturtroget med detta system eftersom var och en av dessa signaler är oberoende av varandra.

Sammansatt videosignal

I systemet med kompositvideosignaler överförs färg, ljusstyrka och synkroniseringsdata med en och samma kabel.

Deep Color

Deep Color är en teknik som HDMI-specifikationen stöder. Deep Color ökar antalet färger tillgängliga inom de gränser som definieras av RGB eller YCbCr färgrymd. Konventionella färgsystem behandlar färgen med 8 bitar. Deep Color bearbetar färgen med 10, 12 eller 16 bitar. Med denna teknik kan antalet färger i HDTV-bilder och andra visningar öka från miljontals till miljardtals färger, så att färgbandning på bildskärmen kan elimineras till fördel för mjuka tonövergångar och hårfina skillnader mellan färgnyanser.

HDCP

HDCP (High-bandwidth Digital Content Protection) är en form av digitalt kopieringsskydd som förhindrar kopiering av digitalt innehåll när den förs över anslutningar (såsom HDMI).

HDMI

HDMI (High-Definition Multimedia Interface) är världsomfattande standardgränssnitt för digital ljud-/videosignalöverföring. Detta gränssnitt överför både digitalt ljud och digital video i en och samma kabel utan någon förlust. HDMI följer HDCP (High-bandwidth Digital Content Protection) och ger ett säkert ljud/videogränssnitt. Mer information om HDMI finns på HDMI:s webbplats "<http://www.hdmi.org/>".

x.v.Color

"x.v.Color" är en teknik som HDMI-specifikationen stöder. Det är en mer omfattande färgrymd än sRGB, och tillåter uttryck av färger som hittills inte varit möjligt. Samtidigt som den är kompatibel med färgområdet för sRGB-standard, "x.v.Color" så utvidgar den färgrymden och kan därför återge mer levande och naturtrogna bilder.

Nätverksinformation

SSID

SSID (Service Set Identifier) är ett namn som identifierar ett visst trådlöst LAN:s åtkomstpunkt.

WiFi

WiFi (Wireless Fidelity) är en teknik som gör att en elektronisk apparat kan utbyta data eller ansluta till ett trådlöst Internet med hjälp av radiovågor. WiFi ger den fördelen att den eliminerar komplexiteten i att skapa anslutningar med nätverkskablar genom att använda sig av trådlös anslutning. Endast produkter som fullbordar Wi-Fi Alliance interoperabilitetstest kan bära "Wi-Fi Certified" varumärke.

WPS

WPS (Wi-Fi Protected Setup) är en standard som fastställts av Wi-Fi Alliance, vilket gör det lätt att upprätta ett trådlöst hemnätverk.

Yamaha-tekniker

CINEMA DSP (Digital ljudfältprocessor)

Då systemet med surroundljud ursprungligen utformades för att användas i biografen, kommer deras effekt bäst till sin rätt i en biografsalong med många högtalare, utformade för akustiska effekter. Eftersom förhållandena i ett hem (som rumsstorlek, väggmaterial och antal högtalare) kan vara mycket varierande är det oundvikligt att det finns skillnader i ljudet som hörs. Baserad på en stor mängd faktiskt uppmätta data, CINEMA DSP, ger Yamahas egna DSP-teknik dig samma audiovisuella upplevelse som i en biosalong hemma i det egna lyssningsrummet.

CINEMA DSP HD³

De faktiskt uppmätta ljudfältdata innehåller information om höjden på ljudbilderna. CINEMA DSP HD³ läget uppnår en återgivning av exakt höjd på ljudbilderna, så att det skapar det intensiva och exakta stereoskopiska ljudfält i ett lyssningsrum.

Compressed Music Enhancer

Funktionen Compressed Music Enhancer kompenserar för saknade övertoner i komprimerade musikformat (som MP3). Som ett resultat ger denna teknik förbättrade prestanda till hela ljudsystemet.

SILENT CINEMA

Yamaha har utvecklat en DSP-algoritm för naturliga, realistiska ljudeffekter i hörlurar. Parametrar för hörlurar har ställts in för varje ljudprogram, så att en exakt framställning av alla ljudprogram ska kunna avnjutas med hörlurar.

SURROUND:AI

AI inorporerad i DSP analyserar scener genom att fokusera på ljudelement som "dialog", "bakgrundsmusik", "omgivande ljud" och "ljudeffekter" samt optimerar surroundeffekten i realtid. En uttrycksfull kraft utöver det konventionella enstaka ljudfält med fulla effekter maximerar den realistiska känslan.

Virtual CINEMA DSP

Virtual CINEMA DSP kan systemet virtuellt återskapa ljudfältet från surroundhögtalarna med vänster och höger framhögtalare. Även när surroundhögtalarna inte är anslutna skapar receivern ett realistiskt ljudfält i lyssningsrummet.

Virtual CINEMA FRONT

Virtual CINEMA FRONT gör att systemet i princip kan återge ljudfältet från surroundhögtalarna med främre surroundhögtalare. Även om surroundhögtalarna placeras i fronten, skapar receivern det realistiska ljudfältet i lyssningsrummet.

Virtual Presence Speaker (VPS)

Virtual Presence Speaker tillåter systemet i stort sett att reproducera höjden av 3D-ljudfältet utan närvarohögtalare. Även om de närvarohögtalarna inte är anslutna, skapar receivern 3D-ljudfältet i rummet.

Virtual Surround Back Speaker (VSBS)

Virtuell bakre surroundhögtalare tillåter systemet att praktiskt taget återge ljudområdet från de bakre surroundhögtalarna. Även om de bakre surroundhögtalarna inte är anslutna, lägger receivern till en känsla av djup till det bakre ljudet registrerat av CINEMA DSP.

Apparater och filformat som stöds

Det här avsnittet beskriver de apparater och filformat som stöds av receiveern.

Apparater som stöds

För information om specifikationer för varje apparat, se instruktionsmanualen för den.

Bluetooth-apparat

- Receiveern stödjer Bluetooth-apparater som i sin tur stöder A2DP eller AVRCP.
- En Bluetooth-apparat kanske inte upptäcks av receiveern eller att någon funktion inte är kompatibel, beroende på modell.

USB-enheter

- Denna enhet är kompatibel med USB-minnen som är formaterade i FAT16 eller FAT32. Anslut inga andra typer av USB-enheter.
- USB-enheter med kryptering kan inte användas.
- En del funktioner är kanske inte kompatibla beroende på USB-lagringsenhetens modell eller tillverkare.

AirPlay

Denna AV-mottagare kräver AirPlay 2. iOS 11.4 eller senare .

Filformat

Information om specifikationer för varje fil, finns i instruktionsmanualen för din inspelningsapparat eller se filen med hjälp.

USB/PC (NAS)

Fil	Samplingsfrekvens (kHz)	Kvantisering av bithastighet (bit)	Bithastighet	Antalet kanaler	Oavbruten uppspelning
WAV *	32/44,1/48/88,2/96/176,4/192/352,8/384	16/24/32	—	2	✓
MP3	32/44,1/48	—	8 till 320	2	—
WMA	32/44,1/48	—	8 till 320	2	—
MPEG-4 AAC	32/44,1/48	—	8 till 320	2	—
FLAC	32/44,1/48/88,2/96/176,4/192/352,8/384	16/24	—	2	✓
ALAC	32/44,1/48/88,2/96	16/24	—	2	✓
AIFF	32/44,1/48/88,2/96/176,4/192/352,8/384	16/24/32	—	2	✓
DSD	2,8 MHz/5,6 MHz/11,2 MHz	1	—	2	—

* Endast linjär PCM-format. 32 bitars float filer kan inte spelas upp.



- Innan du kan spela upp FLAC-filer lagrade på en PC eller NAS, behöver du installera programvara för server som stöder delning av FLAC-filer på din PC eller använd en NAS som stöder FLAC-filer.
- Innehållet i hantering av digitala rättigheter (DRM) kan inte spelas upp.
- När samplingsfrekvensen är 352,8 kHz, är uppspelningen nedsamplad till 176,4 kHz; när samplingsfrekvensen är 384 kHz, är uppspelningen nedsamplad till 192 kHz.

Videosignalflöde

Videosignaler som tas emot från en videoapparat som är ansluten till receptorn matas ut till en TV, enligt bilderna nedan.

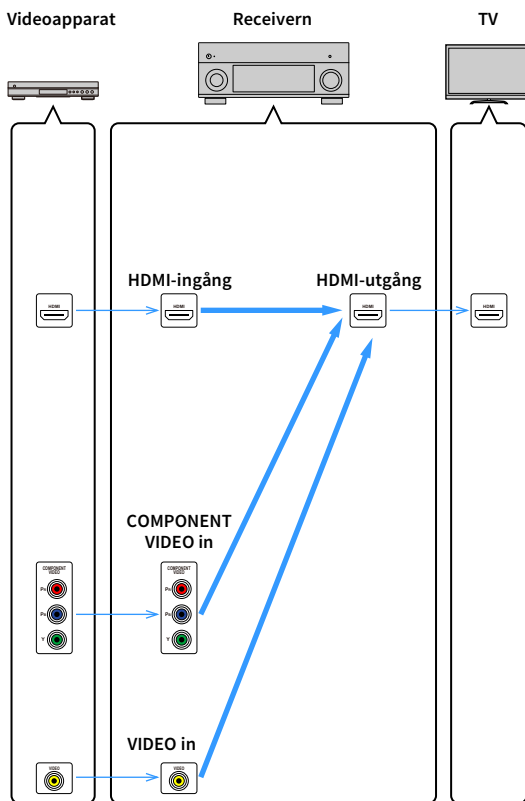

Videokonverteringstabell



- Du kan välja en upplösning och ett bildformat som används vid utmatning av HDMI-videosignal i "Video Mode" (s.124) i "Setup" menyn.
- Receptorn omvandlar inte 480-linjers och 576-linjers videosignaler omväxlande.

		HDMI-utgång						
		Upplösning	480i/576i	480p/576p	720p	1080i	1080p	4K
HDMI-ingång	480i/576i	→	→ (*)	→ (*)	→ (*)	→ (*)	→ (*)	→ (*)
	480p/576p		→	→ (*)	→ (*)	→ (*)	→ (*)	→ (*)
	720p			→	→ (*)	→ (*)	→ (*)	→ (*)
	1080i			→ (*)	→	→ (*)	→ (*)	→ (*)
	1080p/50, 60 Hz			→ (*)	→ (*)	→	→	→
	1080p/24 Hz						→	→
	4K							→
COMPONENT VIDEO-ingång	480i/576i	→	→ (*)	→ (*)	→ (*)	→ (*)	→ (*)	→ (*)
	480p/576p		→	→ (*)	→ (*)	→ (*)	→ (*)	→ (*)
	720p			→	→ (*)	→ (*)	→ (*)	→ (*)
	1080i			→ (*)	→	→ (*)	→ (*)	→ (*)
VIDEO-ingång	480i/576i	→	→ (*)	→ (*)	→ (*)	→ (*)	→ (*)	→ (*)

→ : Tillgänglig

* Om "HDMI ZONE OUT Assign" är satt till "Zone2", är omvandling till 4K endast möjligt från 1080p. Alla andra upplösningar är orörda överföringar.

Multizon-utgång

Ljudsignaler som kan matas ut till Zone2 varierar beroende på hur du ansluter apparaten i zon 2 till receivers utgångsuttag.

I \ Zone2 ut	Använda receivers interna förstärkare (s.30)	Använda en extern förstärkare (s.93)	
	EXTRA SP -uttag	ZONE OUT -uttag	HDMI OUT 3 (ZONE OUT)-uttag
Digitalt ljud (HDMI)	➔ (*1)	➔ (*1)	➔ (*2)
Digitalt ljud (KOAXIAL/OPTISK)	➔ (*3)	➔ (*3)	
Analogt ljud (AUDIO)	➔	➔	
USB (*4)	➔	➔	
Nätverkskällor (*4)	➔	➔	
TUNER	➔	➔	

➔: Tillgänglig

*1 Tillgänglig när 2-kanals PCM-signaler matas in (stereoutgång [nedmixat till 2 kanaler] när samma inmatningskälla som är vald för huvudzonen har valts)

*2 Tillgänglig när 2-kanals PCM-signaler matas in (stereoutgång [nedmixat till 2 kanaler] när samma inmatningskälla som är vald för huvudzonen har valts)

*3 Tillgänglig när 2-kanals PCM-signaler matas in

*4 För att spela upp DSD-ljud i Zone2, markera ”Syncnr. Av huvudzon” som Zone2-ingång, eller använd partyläget (s.97).

Information på HDMI

Det här avsnittet beskriver funktionerna kring HDMI och dess signalkompatibilitet.

HDMI-styrning

Med HDMI-styrning kan du styra externa apparater via HDMI. Om du ansluter en TV som stöder HDMI-styrning till receivern via en HDMI-kabel, kan du styra receivern (på-/avslagning, volym m.m.) från TV:ns fjärrkontroll. Du kan också styra externa apparater (till exempel BD/DVD-spelare som är kompatibla med HDMI-styrning) som är anslutna till receivern med en HDMI-kabel.

Manövreringar som är tillgängliga från TV:ns fjärrkontroll

- Standby
- Volymkontroll, inklusive ljuddämpning
- Växla till inmatning av ljudsignaler från TV:n när TV-ingången har växlat till den inbyggda mottagaren
- Växla till inmatning av video-/ljudsignaler från den valda apparaten för uppspelning
- Växla mellan apparater för ljudutmatning (receivern eller TV-högtalare)

(Exempel)

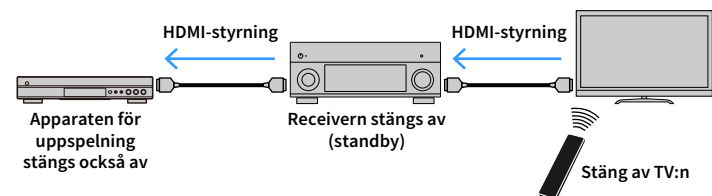

Manövreringar som är tillgängliga från receivers fjärrkontroll

- Starta uppspelning på apparaten för uppspelning och slå på TV:n med ett scenval
- Växla TV-ingången för att visa ”Setup”-menyn (när SETUP är tryckt)
- Styr den externa apparaten från vilket videoklipp som visas på TV:n (uppspelning och menyåtgärder)
- Styr TV:n när du väljer TV-ljudingång som är inställd i ”TV Audio Input” i ”Setup”-menyn
- Styr TV:n med färgknapparna (RÖD/GRÖN/GUL/BLÅ) på fjärrkontrollen när ”TV Control” är inställd för färgknapparna

(Exempel)

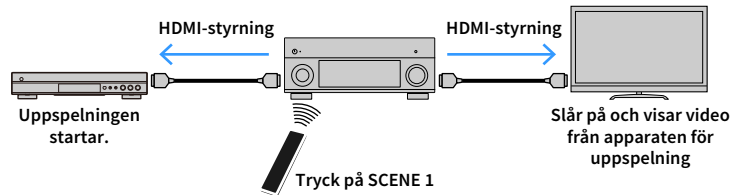

HDMI-styrningen kanske inte fungerar korrekt. För relaterade funktioner och inställningar, se följande.

- För att länka till den valda scenen, se "Val av ingångskälla och favoritinställningar med ett tryck (SCENE)" (s.59).
- För inställning av uttaget för TV-ljudingång, se "TV Audio Input" (s.124).
- För inställning av färgknapparna funktioner, se "Color Key" (s.134).

Om du vill använda HDMI-styrning måste du utföra följande inställning av länk för HDMI-styrning, när du har anslutit TV:n och apparaterna för uppspelning.

Mer information om inställningar och hur du använder din TV finns i bruksanvisningen för TV:n.



Den här installationen krävs varje gång du lägger till en ny HDMI-styrningskompatibel apparat i systemet.

1 Slå på receivern, TV:n och apparater för uppspelning.

2 Ställ in inställningarna på receivern.

1 Ändra TV-inmatningen så att den visar videosignalen från receivern.

2 Tryck på SETUP.

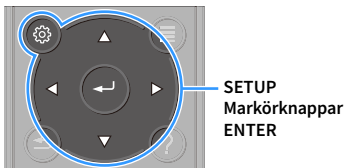

3 Använd markörknapparna för att välja "Video/HDMI".

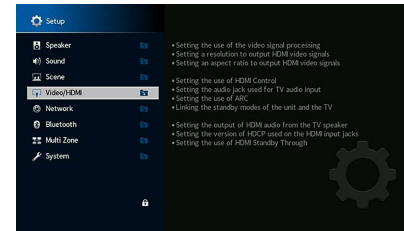

4 Använd markörknapparna för att välja "HDMI Control" och tryck på ENTER.

5 Använd markörknapparna för att välja "On".

6 Tryck på SETUP.

3 Aktivera HDMI-styrning på TV:n och apparater för uppspelning (till exempel BD/DVD-spelare som är kompatibla med HDMI-styrning).

4 Stäng av strömmen till TV:n och stäng därefter av receivern och apparater för uppspelning.

5 Slå på receivern och apparater för uppspelning och slå därefter på TV:n.

6 Ändra TV-inmatningen så den visar videosignalen från receivern.

7 Kontrollera följande:

På receivern: Ingången som apparaten för uppspelningen är ansluten till är vald. Om den inte är det väljer du ingångskällan manuellt.

På TV:n: Videosignalen från apparaten för uppspelning visas.

8 Kontrollera att receivern är korrekt synkroniserad med TV:n genom att använda TV:ns fjärrkontroll för att stänga av TV:n eller justera TV:ns ljudvolym.



- Prova att dra ur TV-kabeln ur vägguttaget i steg 3 och sätt tillbaka kabeln igen i steg 4 om funktionen för HDMI-styrning inte fungerar korrekt. Det kan lösa problemet. Om du har anslutit för många apparater är det inte säkert att HDMI-styrning fungerar. Inaktivera i sådana fall HDMI-styrning på de apparater som inte används.

- Om inte receivern synkroniseras automatiskt när TV:n slås på kontrollerar du prioritetsordningen för TV:ns ljudutgångsinställningar.
- Vi rekommenderar att du använder en TV och apparater för uppspelning från samma tillverkare om du vill att funktionen för HDMI-styrning ska fungera mer effektivt.
- Vi vill inte garantera driften av alla HDMI-styrda kompatibla apparater.

Ljudreturkanal (ARC)

Med ljudreturkanalen kan du ta mata in TV-ljud till receivern med en HDMI-kabel som överför videosignalen till TV:n.

Kontrollera följande inställningarna för HDMI-kontroll.

1 Välj ett TV-program med fjärrkontrollen.

2 Kontrollera att ingångskällan för receivern kommer att automatiskt växlas till "AUDIO 1" och TV-ljudet spelas upp på receivern.

Om du inte kan höra TV-ljudet, kontrollera följande:

- "ARC" (s.125) i "Setup" menyn är inställd på "On".
- HDMI-kabeln är ansluten till ARC-kompatibla HDMI-uttag (HDMI-kontakten märkt "ARC") på TV:n.

Vissa HDMI-uttag TV:n är inte kompatibla med ARC. För mer information, se bruksanvisningen för TV.



- Om det uppstår ljudavbrott när du använder ARC ställer du "ARC" (s.125) i "Setup" menyn till "Off" och använder en ljudkabel (digital optisk kabel eller stereostiftkabel) för att överföra TV-ljudet till receivern (s.33).
- Vid användning av ARC, ansluta en TV med en HDMI-kabel som har stöd för ARC.



"AUDIO 1" är inställd som TV-ljudingång på fabriken. Om du har anslutit några externa apparater till AUDIO 1-uttagen, använd "TV Audio Input" (s.124) i "Setup"-menyn för att ändra TV-ljudingång. För att använda SCENE funktionen (s.59), måste du också ändra tilldelningen för ingången för SCENE 7. (Inställningarna ska ändras endast när SCENE 7 används som standard (TV-visning).)

HDMI-signalkompatibilitet

- Vid uppspelning av CPPM-kopieringsskyddat DVD-ljud kan det hända, beroende på typen av DVD-spelare, att video- och ljudsignaler inte matas ut.
- Receivern är inte kompatibel med HDCP-inkompatibla HDMI- eller DVI-apparater. Mer information finns i bruksanvisningen för respektive apparat.
- Om bitströmsignaler för ljud ska avkodas av receivern bör du ställa in källanheten för att få en direkt utmatning av bitströmsignalen (utan att bitströmsignalen först avkodas av apparaten för uppspelning). Mer information finns i bruksanvisningen till apparaten för uppspelning.

Varumärken



Tillverkad på Dolby Laboratories licens. Dolby, Dolby Atmos, Dolby Surround, Dolby Vision, och double-D-symbolen är varumärken som tillhör Dolby Laboratories.



För DTS patent, se <http://patents.dts.com>. Tillverkas på licens från DTS, Inc. DTS, symbolen, DTS i kombination med symbolen, DTS:X, och DTS:X logotypen är varumärken eller registrerade varumärken som tillhör DTS, Inc. i USA och/eller andra länder. © DTS, Inc. Alla rättigheter förbehållna.



Denna AV-mottagare kräver AirPlay 2. iOS 11.4 eller senare .

Användning av verken med Apple-märke innebär att ett tillbehör har utformats för att fungera specifikt med den teknik som identifierats i märket, och har certifierats av utvecklaren för att uppfylla Apples prestandanormer.

Apple, AirPlay, Apple TV, Apple Watch, iPad, iPad Air, iPad Pro, iPhone, Lightning, and iTunes är varumärken som tillhör Apple Inc., registrerad i USA och andra länder.

App StoreSM

App Store är ett servicemärke som Apple Inc.



The Bluetooth[®] märket och logotyper är registrerade varumärken som ägs av Bluetooth SIG, Inc. och all användning av sådana märken av Yamaha Corporation är på licens.



Digital Audio Broadcasting



Digital Audio Broadcasting

(Modeller för Australien, Storbritannien, Europa, Mellanöstern och Ryssland)

Receivern stöder DAB/DAB+ avstämning.

COMPATIBLE

DOLBY
VISION



Villkoren för HDMI, tHDMI-logotypen, och High-Definition Multimedia Interface varumärken eller registrerade varumärken som tillhör HDMI Licensing LLC i USA och andra länder.

x.v.ColorTM

"x.v.Color" är ett varumärke som tillhör Sony Corporation.

WindowsTM

Windows är ett registrerat varumärke som tillhör Microsoft Corporation i USA och andra länder.

Internet Explorer, Windows Media Audio och Windows Media Player är antingen registrerade varumärken eller varumärken som tillhör Microsoft Corporation i USA och/eller andra länder.

AndroidTM Google PlayTM

Android och Google Play är varumärken som tillhör Google Inc.

Blu-ray är ett varumärke för Blu-ray Disc Association.



Wi-Fi CERTIFIEDTM Logotyp och Wi-Fi Protected Setup (WPS) är certifieringsmärken för Wi-Fi Alliance[®].

Wi-Fi, Wi-Fi CERTIFIED, Wi-Fi Protected Setup och WPA2 är registrerade varumärken eller varumärken som tillhör Wi-Fi Alliance[®].



MusicCast är ett varumärke som tillhör Yamaha Corporation.



Yamaha Eco-etikett är ett märke som certifierar produkter som har en hög miljöeffektivitet.



"SILENT CINEMA" är ett varumärke som tillhör Yamaha Corporation.

Google Noto typsnitt

Denna produkt använder följande teckensnitt.

Copyright © Juni 2015, Google

(<https://www.google.com/get/noto/#sans-lgc>), med Reserved Font Name Noto Sans Version 1.004.

Copyright © Juni 2015, Google

(<https://www.google.com/get/noto/help/cjk/>), with Reserved Font Name Noto Sans CJK Version 1.004.

Denna programvara för teckensnitt är licensierad under SIL Open Font License, Version 1.1.

Denna licens är tillgänglig med en FAQ på: <http://scripts.sil.org/OFL>

Förklaringar avseende GPL

Denna produkt använder sig av GPL/LGPL programvara med öppen källkod i vissa avsnitt. Du har endast rätt att er hålla, duplicera, modifiera och vidare distribuera denna öppna källkod. För information om GPL/LGPL programvara med öppen källkod, hur man får det, och GPL/LGPL licens, se Yamaha Corporation webbplats (<https://download.yamaha.com/sourcecodes/musiccast/>).

Licenser

För information om licenser för programvaran till tredje part i den här produkten, se följande.

[http://\(IP-adress för denna produkt\)/licenses.html](http://(IP-adress för denna produkt)/licenses.html)

* IP-adressen till denna produkt är markerad med MusicCast CONTROLLER.

Ingångar

- Analogt ljud
Audio x 9 (AV 1-4, AUDIO 1-3, PHONO, AUX)
- Digitalt ljud
Optisk x 3 (AV 3, AUDIO 1-2)
(Stöder samplingsfrekvenser: 32 kHz till 96 kHz)
Koaxial x 3 (AV 1-2, AUDIO 3)
(Stöder samplingsfrekvenser: 32 kHz till 192 kHz)
- Video
Komposit x 4 (AV 1-4)
Komponent x 2 (AV 1-2)
- HDMI-ingång
HDMI x 7 (AV 1-7)
- Övriga
USB x 1 (USB2.0)
NETWORK x 1 (100Base-TX/10Base-T)

Utgångar

- Analogt ljud
 - Högtalarutgång x 9 (7 kanaler) (FRONT L/R, CENTER, SURROUND L/R, SURROUND BACK L/R, EXTRA SP 1 V/H*1, EXTRA SP 2 V/H*2)
*1 Anmärkning: Tilldelning är möjligt [F.PRESENCE, ZONE2, BI-AMP]
*2 Anmärkning: Tilldelning är möjligt [SURROUND BACK, ZONE2]
 - Preout-utgång x 7
(FRONT L/R, CENTER, SURROUND L/R, SURROUND BACK L/R)
 - Subwoofer utgång x 2 (SUBWOOFER 1-2, Monaural)
 - ZONE OUT x 1 (ZONE 2)
 - Utgång för hörlurar x 1
- HDMI-utgång
HDMI OUT x 3 (HDMI OUT 1-3*)
* HDMI OUT 3 är ett uttag dedicerad till zon ut.

Övriga uttag

- YPAO MIC x 1
- REMOTE IN x 1

- REMOTE OUT x 1
- TRIGGER OUT x 2
- RS-232C x 1

HDMI

- HDMI-funktioner:
 - 4K UltraHD Video (inkluderar 4K / 60,50Hz 10/12bitars)
 - 3D Video
 - ARC (Audio Return Channel)
 - HDMI-kontroll (CEC)
 - Auto Lip Sync
 - 21:9 Bildförhållande
 - Färgdjup
 - x.v.Color
 - BT.2020 kolorimetri
 - HDR-funktionen (High Dynamic Range)
 - HD-ljuduppspelning
 - Valbar HDMI-ingång i HDMI standby-läge
 - Utgång för HDMI-zon
- Videoformat (Repeaterläge)
 - VGA
 - 480i/60 Hz
 - 576i/50 Hz
 - 480p/60 Hz
 - 576p/50 Hz
 - 720p/60 Hz, 50 Hz
 - 1080i/60 Hz, 50 Hz
 - 1080p/60 Hz, 50 Hz, 30 Hz, 25 Hz, 24 Hz
 - 4K/60 Hz, 50Hz, 30 Hz, 25 Hz, 24 Hz

- Ljudformat som stöds
 - Dolby Atmos
 - DTS:X
 - Dolby TrueHD
 - Dolby Digital Plus
 - Dolby Digital
 - DTS-HD Master Audio
 - DTS-HD High Resolution
 - DTS Express
 - DTS
 - DSD 2,8 MHz 2-kanaler till 6-kanaler
 - PCM 2 kanaler till 8 kanaler (Max. 192 kHz/24 bitars)
- Innehållsskydd: HDCP-kompatibelt
(HDMI [AV 1-7]: HDCP 2.2/2.3 kompatibel)

TUNER

- Analog tuner
[Modell för Australien]
DAB/FM x 1 (TUNER)
[Modeller för Storbritannien, Europa, Mellanöstern och Ryssland]
DAB/FM med Radio Data System x 1 (TUNER)
[Andra modeller]
FM/AM x 1 (TUNER)

USB

- Kan hantera USB-minne av masslagringsklass
- Strömförsörjningskapacitet: 1 A

Bluetooth

- Synkfunktion
Källenhett till AVR (ex. Smart telefon/surfplatta)
- Källenhett till AVR (ex. Smart telefon/surfplatta)
- Kan använda spela/pausa-funktion från sink-enhet
- Bluetooth Version..... Ver. 4.2
- Profil som stöds
SynkfunktionA2DP, AVRCP
- Kodare som stöds
Synkfunktion SBC, AAC
- Trådlös utgång.....Bluetooth klass 2
- Maximalt kommunikationsavstånd..... 10 m

MusicCast

- Styr av programmet MusicCast (iOS, Android)
- Länk till MusicCast-klient.....Primär, Zone2
- MusicCast Link Master (Ingångskälla)
NET/USB/Bluetooth, Analog extern ingång, Digital extern ingång, Zone2
- Nätverksanslutning.....Utvidgat läge, Ansluta

Network

- Dator-klientfunktion
 - AirPlay-stöd
 - Internetradio
 - Wi-Fi-funktion
 - Fungerar med WPS via PIN-metoden och Tryckknappsmetoden
 - Kan dela iOS-apparater med trådlös anslutning och USB-anslutning
 - Kan nyttjas via direktanslutning med mobil apparat
 - Tillgänglig säkerhetsmetod: WEP, WPA2-PSK (AES), Mixed Mode
 - Radiofrekvensband: 2,4/5 GHz
 - Standard trådlöst LAN: IEEE 802.11 a/b/g/n/ac*
- * Endast 20 MHz kanalbandbredd

Kompatibla avkodningsformat

- Avkodningsformat
 - Dolby Atmos
 - Dolby TrueHD, Dolby Digital Plus
 - Dolby Digital
 - DTS:X
 - DTS-HD Master Audio, DTS-HD High Resolution Audio, DTS Express
 - DTS 96/24, DTS-ES Matrix 6.1, DTS-ES Discrete 6.1
 - DTS Digital Surround
- Postavkodningsformat
 - Dolby surround
 - Neural:X
 - DTS Neo:6 Music, DTS Neo:6 Cinema

Ljuddelen

- Klassad uteffekt (2 kanalsdriven)
(20 Hz till 20 kHz, 0,06% THD, 6 Ω)
 - Framhögtalare V/H 120 W+120 W
 - Centerhögtalare..... 120 W
 - Surroundhögtalare V/H 120 W+120 W
 - Bakre surroundhögtalare V/H 120 W+120 W
- Klassad uteffekt (8 kanalsdriven)
(20 Hz till 20 kHz, 0,06% THD, 8 Ω)
 - Framhögtalare V/H 110 W+110 W
 - Centerhögtalare..... 110 W
 - Surroundhögtalare V/H 110 W+110 W
 - Bakre surroundhögtalare V/H 110 W+110 W
- Klassad uteffekt (1 kanalsdriven)
(1 kHz, 0,9% THD, 8 Ω)
 - Framhögtalare V/H 120 W+120 W
 - Centerhögtalare..... 120 W
 - Surroundhögtalare V/H 120 W+120 W
 - Bakre surroundhögtalare V/H 120 W+120 W
- Klassad uteffekt (1 kanalsdriven)
(1 kHz, 0,9% THD, 6 Ω)
 - Framhögtalare V/H 140 W/k
 - Centerhögtalare..... 140 W/k
 - Surroundhögtalare V/H 140 W/k
 - Bakre surroundhögtalare V/H 140 W/k

- Klassad uteffekt (1 kanalsdriven)
(1 kHz, 0,9% THD, 8 Ω)
 - Framhögtalare V/H..... 135 W/k
 - Centerhögtalare 135 W/k
 - Surroundhögtalare V/H 135 W/k
 - Bakre surroundhögtalare V/H 135 W/k
- Klassad maximal uteffekt (1 kanalsdriven)
(1 kHz, 10% THD, 6 Ω)
 - Framhögtalare V/H..... 170 W/k
 - Centerhögtalare 170 W/k
 - Surroundhögtalare V/H 170 W/k
 - Bakre surroundhögtalare V/H 170 W/k
- Klassad maximal uteffekt (1 kanalsdriven)
(1 kHz, 10% THD, 8 Ω)
 - Framhögtalare V/H..... 165 W/k
 - Centerhögtalare 165 W/k
 - Surroundhögtalare V/H 165 W/k
 - Bakre surroundhögtalare V/H 165 W/k
- Dynamisk effekt (IHF)
Framhögtalare V/H (8/6/4/2 Ω) 135/165/210/280 W
- Dämpningsfaktor
Framhögtalare V/H, 1 kHz, 8 Ω 150 eller mer
- Ingångskänslighet/ingångsimpedans
PHONO (1 kHz, 100 W/8 Ω) 3,5 mV/47 kΩ
AUDIO 2 osv. (1 kHz, 100 W/8 Ω) 200 mV/47 kΩ
- Maximal insignal
PHONO (1 kHz, 0,5% THD) 45 mV
AUDIO 2 etc. (1 kHz, 0,5% THD) 2.4 V
- Nivån på märkeffekt/utgångsimpedans
PRE OUT
SUBWOOFER (50 Hz) 1,0 V/470 Ω
Förutom SUBWOOFER (1 kHz) 1,0 V/470 Ω
ZONE OUT 1,0 V/470 Ω
- Maximal utgångsnivå
PRE-OUT/ZON-OUT-kontakter 2.0 V
- Hörlursimpedans 16 Ω eller mer
- Frekvensåtergivning
AUDIO 2 osv. (10 Hz till 100 kHz) +0/-3 dB

- Utjämningsavvikelse enligt RIAA
PHONO (20 Hz till 20 kHz)..... 0±0,5 dB
- Övertonsdistorsion
PHONO till PreOut (1 kHz, 1 V) 0,04% eller mindre
AUDIO 2 etc. till högtalarutgång (20 Hz till 20 kHz, 55 W/ 8 Ω)
..... 0,04% eller mindre
- Signalbrusförhållande (IHF-A nätverk)
(Pure Direct, Ingång 1 kΩ Kortsluten, högtalarutgång)
PHONO 95 dB eller mer
AUDIO 2 osv..... 110 dB eller mer
- Restbrus (IHF-A nätverk)
Högtalarutgång 150 µV eller mindre
- Kanalseparation
(Ingång 1 kΩ Kortsluten, 1 kHz/10 kHz)
PHONO 75 dB/60 dB eller mer
AUDIO 2 osv..... 75 dB/60 dB eller mer
- Volymkontroll
Huvudzon..... MUTE, -80 dB till +16,5 dB (i steg om 0,5 dB)
Zone2 MUTE, -80 dB till +16,5 dB (i steg om 0,5 dB)
- Egenskaper för tonkontroller
Huvudzon
Basförstärkning/-dämpning ±6,0 dB/50 Hz (i steg om 0,5 dB)
Övergångsfrekvens, bas..... 350 Hz
Diskantförstärkning/-dämpning
..... ±6,0 dB/20 kHz (i steg om 0,5 dB)
Övergångsfrekvens, diskant 3,5 kHz
Zone2
Basförstärkning/-dämpning ±6,0 dB/50 Hz (i steg om 0,5 dB)
Övergångsfrekvens, bas..... 350 Hz
Diskantförstärkning/-dämpning
..... ±6,0 dB/20 kHz (i steg om 0,5 dB)
Övergångsfrekvens, diskant 3,5 kHz
- Filteregenskaper
(fc=40/60/80/90/100/110/120/160/200 Hz)
H.P.F. (Fram, Mitt, Surround, Bakre surround): Small
..... 12 dB/okt.
L.P.F. (Subwoofer) 24 dB/okt.

Videodelen

- Videosignaltyp NTSC/PAL/SECAM
- Videosignalnivå
Komposit 1 Vp-p/75 Ω
Komponent-
Y 1 Vp-p/75 Ω
Pb/Pr 0,7 Vp-p/75 Ω
- Maximal ingångsnivå för videosignal..... 1,5 Vp-p eller mer

FM-delen

- Mottagningsområde
[Modeller för USA och Kanada] 87,5 MHz till 107,9 MHz
[Modeller för Brasilien, Asien, Taiwan Central- och Sydamerika och allmänna modeller] 87,5/87,50 MHz till 108,0/108,00 MHz
[Modeller för Storbritannien, Europa och Ryssland]
..... 87,50 MHz till 108,00 MHz
[Övriga modeller] 87,50 MHz till 108 MHz
- 50 dB ljuddämpningskänslighet (IHF, 1 kHz, 100 % MOD.)
Monaural 3 µV (20,8 dBf)
- Signalbrusförhållande (IHF)
Monoljud/Stereo 69 dB/68 dB
- Övertonsdistorsion (IHF, 1 kHz)
Monoljud/Stereo 0,5%/0,6%
- Antenngång..... 75 Ω obalanserad

AM avsnitt (med undantag av modeller för Australien, Storbritannien, Europa, Mellanöstern och Ryssland)

- Mottagningsområde
[Modeller för USA och Kanada] 530 kHz till 1710 kHz
[Modeller för Brasilien, Asien, Taiwan och allmänna modeller]
..... 530/531 kHz till 1710/1611 kHz
[Övriga modeller] 531 kHz till 1611 kHz

DAB avsnitt (med undantag av modeller för Australien, Storbritannien, Europa, Mellanöstern och Ryssland)

- Mottagningsområde 174 MHz till 240 MHz (Band III)
- Stöder ljudformat MPEG 1 Layer II/MPEG-4 HE-AAC v2
- Antenn 75 Ω obalanserad

Allmänt

- Strömförsörjning
[Modeller för USA och Kanada]..... Växelström 120 V, 60 Hz
[Modeller för Brasilien Central- och Sydamerika]
..... Växelström 110 till 120/220 till 240 V, 50/60 Hz
[Taiwanmodell] Växelström 110 till 120 V, 50/60 Hz
[Kinamodell] Växelström 220 V, 50 Hz
[Koreamodel] Växelström 220 V, 60 Hz
[Australienmodell] Växelström 240 V, 50 Hz
[Modeller för Storbritannien, Europa och Ryssland]
..... Växelström 230 V, 50 Hz
[Modell för Asien] Växelström 220 till 240 V, 50/60 Hz
- Effektförbrukning
[Modeller för USA och Kanada]..... 450 W
[Övriga modeller] 420 W
- Effektförbrukning i standby-läge
HDMI-styrning Av, standby-läget via Av, standby-läget för nätverk Av
..... 0,1 W
HDMI-styrning På, standby-läge via På (Inga signaler),
Nätverk i standby-läge Av 1,4 W
HDMI-styrning Av, standby-läget via Av, standby-läget för nätverk
På, standby-läget för Bluetooth På
Trådbundet 1,4 W
Trådlöst (WiFi) 1,7 W
HDMI-styrning Av, standby-läget via Av,
standby-läget för nätverk På (trådbundet), standby-läget för
Bluetooth På 1,5 W
HDMI-styrning På, standby-läget via På, standby-läget för nätverk
På (WiFi), standby-läget för Bluetooth På 2,5 W
- Maximal effektförbrukning
[Brasil, Asien, Taiwan, Central- och Sydamerika och allmänna
modeller] 1190 W
- Yttermått (B × H × D)..... 435 x 182 x 439 mm
* Inklusive fötter och utskjutande delar
- Referensmått (B x H x D) (med uppriktad trådlös antenn)
..... 435 x 259 x 439 mm
- Vikt 14,9 kg

* Innehållet i denna manual gäller de senaste specifikationerna från publicerat datum. För att få senaste manual, besök Yamahas webbplats och hämta sedan hem filen manuellt.

Yamaha Global Site
<https://www.yamaha.com/>

Yamaha Downloads
<https://download.yamaha.com/>

Manual Development Group
© 2018 Yamaha Corporation

Published 07/2019 AM-D0

AV17-0207