



AV-Receiver

RX-V483

Bruksanvisning

musicCast

-
- Denna enhet är en produkt för att njuta av video och musik hemma.
 - Denna bruksanvisning förklarar förberedelser och funktioner för personer som använder den varje dag.
 - Läs den medföljande broschyren "Snabbuppstartsguide" innan du använder enheten.

INNEHÅLLSFÖRTECKNING

INNAN DU ANVÄNDER RECEIVERN 5

Tillbehör.....	5
Hur denna handbok ska användas.....	5
Fjärrkontroll.....	5
Sätt i batterierna.....	5
Fjärrkontrollens räckvidd.....	5

FUNKTIONER 6

Vad du kan göra med receivern.....	6
Delarnas namn och funktioner.....	10
Frontpanel.....	10
Frontpanelens display (indikatorer).....	11
Bakpanel.....	12
Fjärrkontroll.....	13

FÖRBEREDELSE 14

1 Placera högtalare.....	15
Typiska högtalaruppställningar.....	16
Andra högtalaruppställningar.....	17
Ställa in impedansen för högtalare.....	18
2 Ansluta högtalare.....	19
Ansluta högtalarkablar.....	20
Anslutning av subwoofern (med inbyggd förstärkare).....	20
Ansluta främre högtalare som stöder bi-amp-anlutningar.....	20
Ansluta Zone B-högtalare.....	20
3 Ansluta en TV/uppspelningsenhet.....	21
Ingångs-/utgångsjack och kablar.....	21
Ansluta en TV.....	22
Ansluta videoenheter (som BD/DVD-spelare).....	23
Ansluta ljudenheter (som CD-spelare).....	25
Ansluta till jacket på frontpanelen.....	25
4 Ansluta FM/AM-antennerna.....	26

5 Förbereda för anslutning till ett nätverk.....	27
Ansluta en nätverkskabel.....	27
Förbereda en trådlös antenn.....	27
6 Ansluta nätkabeln.....	28
7 Välja bildskärmspråk.....	29
8 Optimera högtalarinställningarna automatiskt (YPAO).....	30
Felmeddelanden.....	32
Varningsmeddelanden.....	33
9 Ansluta till ett nätverk trådlöst.....	34
Välja anslutningsmetod.....	34
Ansluta enheten till ett trådlöst nätverk.....	35
Ansluta en mobil enhet till receivern direkt (Wireless Direct).....	40
10 Inställning av MusicCast.....	42
MusicCast CONTROLLER.....	42
Lägga till enheten till MusicCast-nätverket.....	42

UPPSPELNING 43

Grundläggande tillvägagångssätt vid uppspelning.....	43
Lyssna på uppspelning.....	43
Växla information på frontpanelens display.....	44
Välja ingångskälla och favoritinställningar med ett tryck (SCENE).....	45
Välja en registrerad scen.....	45
Registrera en scen.....	45
Välja ljudläge.....	46
Lyssna med stereoskopiska ljudfält (CINEMA DSP 3D).....	47
Lyssna på obehandlad uppspelning.....	49
Lyssna på ett naturtroget hi-fi-ljud (direktuppspelning).....	50
Förstärka basen (Extra Bass).....	50
Spela upp digitalt komprimerade format (som MP3 etc.) med berikat ljud (Compressed Music Enhancer).....	50
Lyssna på FM/AM-radio.....	51
Ange frekvensstegen.....	51
Välja en frekvens för mottagning.....	51
Registrera favoritradiostationer (förval).....	52
Radio Data System-mottagning.....	55

Spela upp musik från en Bluetooth®-enhet.....	56
Spela upp musik på en Bluetooth®-enhet på receptorn.....	56
Lyssna på ljud med Bluetooth®-högtalare/hörlurar.....	57
Spela upp musik med AirPlay.....	58
Spela upp musik innehåll på iTunes/iPhone.....	58
Spela upp musik från en USB-lagringsenhet.....	60
Ansluta en USB-lagringsenhet.....	60
Spela upp innehåll på en USB-lagringsenhet.....	60
Spela upp musik lagrad på mediaservrar (datorer/NAS).....	63
Inställningar för mediadelning.....	63
Spela upp musik innehåll på datorn.....	64
Lyssna på Internetradio.....	66
Uppspelning av Internetradio.....	66
Registrera dina favorit Internetradiostationer.....	67
Spela upp ljud med högre kvalitet med bi-amp-högtalare.....	68
Ansluta främre högtalare som stöder bi-amp-anslutningar.....	68
Spela upp musik i flera olika rum.....	69
Ansluta Zone B-högtalare.....	69
Manövrera Zone B.....	70
Praktiska funktioner.....	72
Registrera favoritposter (genväg).....	72
Konfigurera uppspelningsinställningar för olika uppspelningsskällor (Option-meny).....	74
Alternativ på Option-meny.....	74

KONFIGURATION **78**

Konfigurera olika funktioner (Setup-meny).....	78
Alternativ på Setup-meny.....	79
Speaker.....	81
HDMI.....	84
Sound.....	86
ECO.....	89
Function.....	90
Network.....	93
Bluetooth.....	95
Language.....	96

Konfigurera systeminställningarna (ADVANCED SETUP-meny)..... **97**

Alternativ på ADVANCED SETUP-meny.....	97
Ändra inställningen för högtalarimpedans (SP IMP.).....	98
Ange fjärrkontrollens ID (REMOTE ID).....	98
Ändra frekvensinställningen för FM/AM (TU).....	98
Växla videosignaltyp (TV FORMAT).....	98
Välja HDMI 4K signalformat (4K MODE).....	99
Återställa standardinställningarna (INIT).....	99
Uppdatera firmware (UPDATE).....	99
Kontrollera firmwareversionen (VERSION).....	99

Uppdatera receiversn firmware via nätverket..... **100**

Uppdatera enhetens firmware omedelbart.....	100
Uppdatera enhetens firmware när strömmen slås av.....	100

TILLÄGG **102**

Vanliga frågor och svar..... **102**

Felsökning..... **104**

Kontrollera först följande:.....	104
Strömförsörjning, system och fjärrkontroll.....	104
Ljud.....	105
Video.....	107
FM/AM-radio.....	108
USB och nätverk.....	109
Bluetooth®.....	110

Felindikationer på frontdisplayen..... **111**

Ordlista..... **112**

Ljudinformation.....	112
HDMI- och videoinformation.....	113
Network information.....	113
Yamaha-tekniker.....	113

Enheter och filformat som stöds..... **114**

Enheter som stöds.....	114
Filformat.....	114

Videosignalflöde..... **115**

Information om HDMI..... **116**

HDMI-styrning.....	116
Audio Return Channel (ARC).....	118
HDMI-signalkompatibilitet.....	118

Varumärken.....	119
Tekniska data.....	120

INNAN DU ANVÄNDER RECEIVERN

Tillbehör

Kontrollera att följande tillbehör medföljer produkten.

AM-antenn



FM-antenn

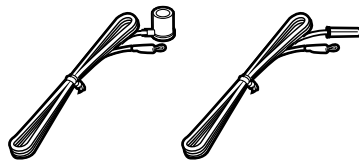

* Någon av ovanstående medföljer beroende på i vilken region produkten köpts.

YPAO-mikrofon

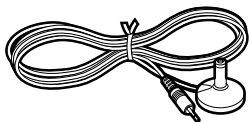

Fjärrkontroll

Batterier (AAA, R03, UM-4) (2 st.)

CD-ROM (Bruksanvisning)

Snabbstartsguide

Hur denna handbok ska användas

- En del funktioner är inte tillgängliga i vissa regioner.
- På grund av arbetet med att förbättra produkten kan dess tekniska data och utseende komma att ändras utan föregående avisering.
- I den här bruksanvisningen beskrivs hur receivern används med hjälp av den medföljande fjärrkontrollen.
- I den här bruksanvisningen används uttrycket "iPhone" för både "iPod touch", "iPad" och "iPhone". Om ingenting annat anges syftar "iPhone" på "iPod touch", "iPhone" och "iPad".

Meddelande:

Indikerar försiktighetsåtgärder för användning för att undvika risken för felfunktion/skada på receivern.

Obs!:

Indikerar instruktioner och extra förklaringar för optimal användning.

Fjärrkontroll

Den medföljande fjärrkontrollen används enligt följande.

Sätt i batterierna

Sätt i batterierna åt rätt håll.

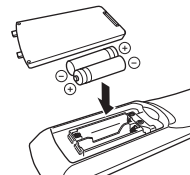

Fjärrkontrollens räckvidd

Rikta fjärrkontrollen direkt mot fjärrkontrollsensorn på enheten och håll dig inom det funktionsområde som visas nedan.

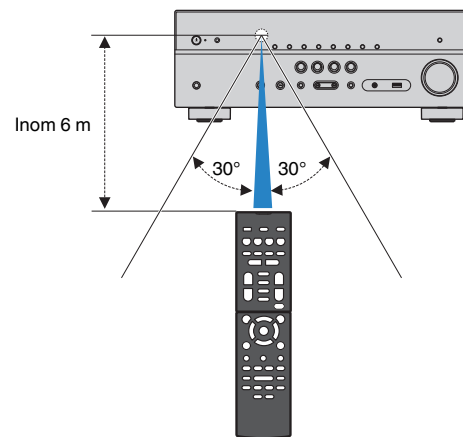

FUNKTIONER

Vad du kan göra med receptorn

Receptorn är utrustad med flera användbara funktioner.

Stöd för högtalarsystem från 2 till 5.1 kanaler

Du kan njuta av dina favoritljudbilder på olika sätt.

YPAO optimerar automatiskt högtalarinställningarna till ditt lyssningsrum.

- "Optimera högtalarinställningarna automatiskt (YPAO)" (s.30)

CINEMA DSP gör att du kan skapa stereo eller flerkanalsljud med ljudfält som riktiga biografer och konserthallar i ditt egna rum.

- "Lyssna med stereoskopiska ljudfält (CINEMA DSP 3D)" (s.47)

Du kan lyssna på komprimerad musik med förbättrat ljud (Compressed Music Enhancer).

- "Spela upp digitalt komprimerade format (som MP3 etc.) med berikat ljud (Compressed Music Enhancer)" (s.50)

Zone A/B-funktionen gör det möjligt att spela upp en ingångskälla i det rum där enheten är placerad (Zone A) och i ett annat rum (Zone B).

- "Spela upp musik i flera olika rum" (s.69)

Ändra ingångskälla och favoritinställningar med ett tryck (SCENE)

Med SCENE-funktionen kan du välja ingångskälla och inställningar som är registrerade till motsvarande scen, sp som ljudprogram och Compressed Music Enhancer på/av med ett enda tryck.

- "Välja ingångskälla och favoritinställningar med ett tryck (SCENE)" (s.45)

Stöd för 4K Ultra HD signal och HDCP 2.2

Du kan njuta av hög upplöst videokvalitet på 4K med HDCP 2.2 som uppfyller de senaste upphovsrättsskyddet.

- "Välja HDMI 4K signalformat (4K MODE)" (s.99)

Spelar upp innehåll från en mängd olika källor via nätverk

När enheten är ansluten till ett nätverk genom att upprätta en trådbunden eller trådlös anslutning kan du njuta av olika innehåll via nätverket på enheten.

Du kan välja en trådbunden eller trådlös anslutning.

- "Förbereda för anslutning till ett nätverk" (s.27)
- "Ansluta till ett nätverk trådlöst" (s.34)

Receptorn kan spela upp musikfiler som finns lagrade på en dator eller DLNA-kompatibel NAS.

- "Spela upp musik lagrad på mediaservrar (datorer/ NAS)" (s.63)

Du kan lyssna på Internetradiostationer från hela världen.

- "Lyssna på Internetradio" (s.66)

Du kan använda AirPlay-funktionen för att spela upp musik från iTunes eller iPhone/iPad/iPod touch på receptorn via nätverket.

- "Spela upp musik med AirPlay" (s.58)

Med ECO-läget (energiparfunktionen) kan du skapa ett miljövänligt hemmabiosystem

Du kan minska enhetens effektförbrukning genom att aktivera ECO-läget.

- "ECO Mode" (s.89)

Sekventiell drift av en TV, AV-mottagare och BD/DVD-spelare (HDMI-kontroll)

När receivern är ansluten till en HDMI-kontrollkompatibel TV och BD/DVD-spelare med varje HDMI-kabel, kan du styra receivern (så som ström och volym) och BD/DVD-spelare med TV-fjärrkontrolloperationer.

- "HDMI-styrning" (s.116)

Stöder Bluetooth® enheter

Du kan spela upp musik lagrad på en Bluetooth-enhet.

- "Spela upp musik från en Bluetooth®-enhet" (s.56)

Stöder USB-lagringsenheter

Du kan spela upp musik lagrad på en USB-lagringsenheten.

- "Spela upp musik från en USB-lagringsenhet" (s.60)

Ansluta olika enheter

De olika HDMI-jacken och ingångs-/utgångsjacken på receivern gör det möjligt att ansluta videoenheter (som BD/DVD-spelare), ljudenheter (som CD-spelare), spelkonsoler, bärbara musikspelare, och andra enheter.

- "Ansluta en TV/upp spelningsenhet" (s.21)

Återge TV-ljudet i surround via en enda HDMI-kabelanslutning (Audio Return Channel: ARC)

Om du använder en ARC-kompatibel TV behövs bara en enda HDMI-kabel för videoutmatning till TV:n, ljudinmatning från TV:n och överföring av HDMI-styrnsignaler.

- "Ansluta en TV" (s.22)

Skapa tredimensionella ljudfält

Funktionen Virtual Presence Speaker (VPS) gör att du kan skapa ett 3-dimensionellt ljudfält som sprider sig högt och djupt in i ditt rum (CINEMA DSP 3D).

- "Lyssna med stereoskopiska ljudfält (CINEMA DSP 3D)" (s.47)

Surrounduppspelning med 5 högtalare placerade fram

Du kan lyssna på surroundljudet även när surroundhögtalarna är placerade fram.

- "Lyssna på surroundljud med 5 högtalare placerade fram (Virtual CINEMA FRONT)" (s.48)

Lyssna på ett naturtroget hifi-ljud

När läget för direktuppspelning är aktiverat återger enheten ljudet från den valda källan via en så kort signalväg som möjligt och låter dig uppleva ljud i hifi-kvalitet.

- "Lyssna på ett naturtroget hi-fi-ljud (direktuppspelning)" (s.50)

Förbättrad basåtergivning

Med funktionen Extra Bass kan du njuta av förbättrad basåtergivning som inte beror på högtalarna som används.

- "Förstärka basen (Extra Bass)" (s.50)

Lyssna på FM/AM-radio

Receivern är utrustad med en inbyggd FM/AM-mottagare. Du kan spara upp till 40 favoritradiostationer som förval.

- "Lyssna på FM/AM-radio" (s.51)

Enkel användning via TV:n

Du kan använda din USB-lagringsenhet, visa information och enkelt konfigurera inställningarna via TV-meny.

Funktionen automatisk namnändring

Enheten skapar automatiskt namn för ingångskällor med hänsyn till anslutna HDMI-kompatibla apparater och visar respektive namn för ingångskälla på framdisplayen.

- "Input Rename" (s.90)

Användbara applikationer

Följande är användbara applikationer för anslutningar och hantering av enheten.

■ App för surfplattor "AV SETUP GUIDE"



AV SETUP GUIDE är en app som hjälper dig med såväl kabelanslutningar mellan AV-Receiver och källenheter som AV-Receiver-installation. Den här appen visar hur man gör olika inställningar såsom högtalaranslutningar, anslutningar av TV och källenheter och tilldelning av Power Amp.

Funktioner:

- 1) Hjälpguide för anslutningar
 - Anslutning av högtalare
 - Anslutning av TV/källenheter
- 2) Hjälpguide för installation
 - Automatisk nätverksinstallation av HDMI, power amp-tilldelning etc.
 - Diverse installationshjälp med illustrationer
 - Vägledning för YPAO-inställning
- 3) Visa Bruksanvisning

* Den här appen finns bara för surfplattor.

För närmare information, sök efter "AV SETUP GUIDE" i App Store eller Google Play™.

■ App för smartphone/surfplattor "AV CONTROLLER"



AV CONTROLLER är en applikation som hjälper dig med olika funktioner på AV-Receiver utan fjärrkontrollen. Denna app gör att du inte bara kan kontrollera enhetens strömförsörjning men även till vald ingångskälla och starta/stanna uppspelning, som visas nedan.

Funktioner:

- Ström på/av
- Volym upp/ned
- Ljuddämpning
- Music Play
- Ingångsval
- Val av DSP-läge
- SCENE-val
- Grundläggande styrning av Blu-ray-spelare
- Sömlös styrning mellan Yamaha AV-Receiver och Blu-ray-spelare
- Demoläge - förklarar hur man använder denna app

För närmare information, sök efter "AV CONTROLLER" i App Store eller Google Play.

■ App för smarttelefon/surfplattor "MusicCast CONTROLLER"



MusicCast CONTROLLER är en applikation som tillåter att länka till en MusicCast kompatibel apparat till andra MusicCast kompatibla apparater i andra rum och spela upp dem simultant. Denna app gör att du kan använda din smarttelefon eller andra mobila apparater istället för fjärrkontrollen för att enkelt välja musik för att spela upp samt att konfigurera enheten och MusicCast kompatibla apparater.

Funktioner:

- Välja och spela upp olika innehåll
 - Spela upp musik från din mobila enhet
 - Välja en Internetradiostation
 - Spela upp musikfiler som lagrats på mediaservrar (datorer/NAS)
 - Spela upp musikfiler lagrade på en USB-lagringsenhet
- Hantera och konfigurera enheten
 - Välja ingångskälla, justera volymen och tysta ljudutmatningen
 - Välj från en stor mängd ljudbearbetningsfunktioner

För närmare information, sök efter "MusicCast CONTROLLER" i App Store eller Google Play.

Delarnas namn och funktioner

Följande är namn på delar och funktioner för receivern och medföljande fjärrkontroll.

Frontpanel

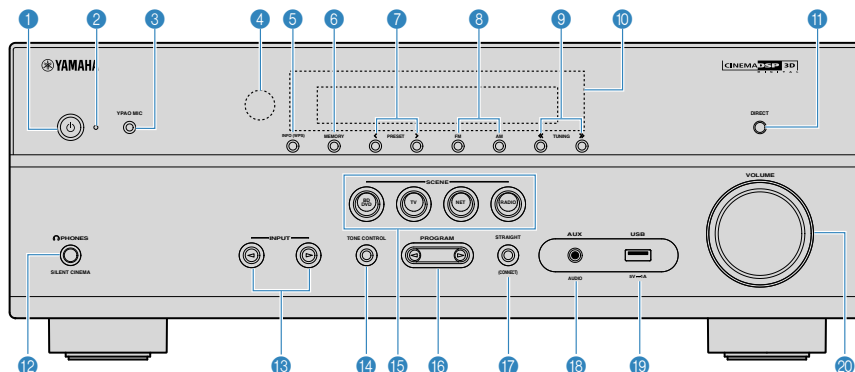

1 **⏻-knapp (på/av)**

Slår på/stänger av receivern (standby).

2 **Indikator för vänteläge**

Tänds under följande förutsättningar när enheten är i standby-läge:

- HDMI Control är aktiverad (s.84)
- Standby Through är aktiverad (s.84)
- Network Standby är aktiverad (s.94)

3 **YPAO MIC-jack**

För anslutning av den medföljande YPAO-mikrofonen (s.30).

4 **Fjärrkontrollsensor**

Tar emot fjärrkontrollsignaler (s.5).

5 **INFO (WPS)-knapp**

Används för att välja vilken information som ska visas på frontpanelens display (s.44).

Öppnar den trådlösa LAN-anslutningsinställningen (WPS-knappkonfiguration) genom att hålla ner i 3 sekunder (s.36).

6 **MEMORY-knapp**

Registrerar förval av FM/AM-stationer (s.52).

7 **PRESET-knappar**

Välj en förvald FM/AM-station (s.54).

8 **Knapparna FM och AM**

Växlar mellan FM och AM (s.51).

9 **TUNING-knappar**

Välj önskad radiofrekvens (s.51).

10 **Frontpanelens display**

Visar information (s.11).

11 **DIRECT-knapp**

Aktiverar/inaktiverar läget för direktuppspelning (s.50).

12 **PHONES-jack**

För anslutning av hörlurar.

13 **INPUT-knappar**

Välj en ingångskälla.

14 **TONE CONTROL-knapp**

Justerar nivån för högfrequensområdet (Treble) och lågfrequensområdet (Bass) individuellt (s.75).

15 **SCENE-knapp**

Välj registrerad ingångskälla och ljudprogram med ett tryck. Används också för att slå på receivern när den är i standby-läge (s.45).

16 **PROGRAM-knappar**

Välj ett ljudprogram eller en surrounddekode (s.46).

17 **STRAIGHT (CONNECT)-knapp**

Aktiverar/inaktiverar läget för rak avkodning (s.49).

Öppnar MusicCast nätverk tillägg och inställning trådlöst LAN genom att hålla ner i 5 sekunder (s.42).

18 **AUX-jack**

Används för att ansluta enheter som bärbara musikspelare (s.25).

19 **USB-jack**

För att ansluta en USB-lagringsenhet (s.60).

20 **VOLUME-ratt**

Justerar volymen.

Frontpanelens display (indikatorer)

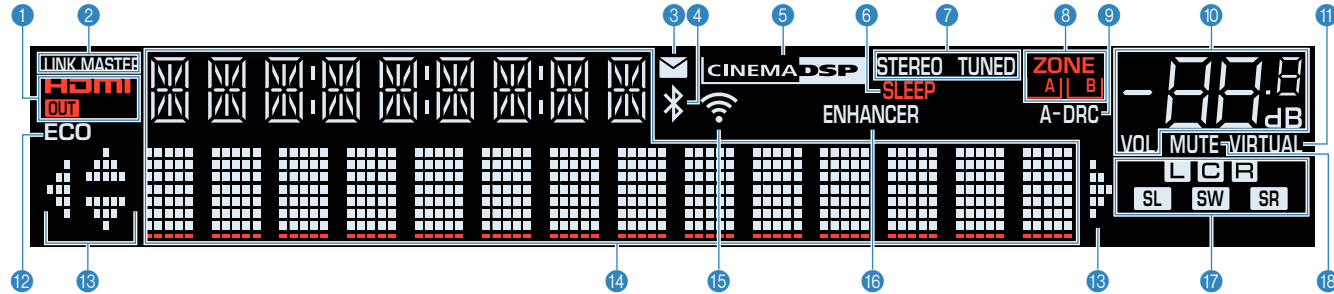

1 HDMI

Tänds när HDMI-signalerna matas in eller ut.

OUT

Tänds när HDMI-signalerna matas ut.

2 LINK MASTER

Tänds när enheten är huvudapparaten för MusicCast nätverket.

3 Firmware uppdateringsindikator

Tänds när en firmware uppdatering är tillgänglig via nätverket.

4 Bluetooth-indikator

Tänds när enheten är ansluten till en Bluetooth-enhet.

5 CINEMA DSP

Tänds när CINEMA DSP (s.47) eller CINEMA DSP 3D (s.47) är aktiverad.

6 SLEEP

Tänds när insomningstimern är aktiverad.

7 STEREO

Tänds när receptorn tar emot en FM-radiosignal i stereo.

TUNED

Tänds när receptorn tar emot en FM/AM-radiosignal.

8 ZONE-indikatorer

Visar zonen till vilken ljudet matas ut (s.71).

9 A-DRC

Tänds när Adaptive DRC (s.75) är aktiverad.

10 Volymindikator

Visar aktuell volym.

11 VIRTUAL

Tänds när Virtual Presence Speaker (VPS) (s.47), Virtual CINEMA DSP (s.48) eller Virtual CINEMA FRONT (s.48) fungerar.

12 ECO

Tänds när eco-läget (s.89) är aktiverat.

13 Markörindikatorer

Visar vilka av fjärrkontrollens markörknappar som för tillfället används.

14 Informationsdisplay

Visar aktuell status (som ingångens och ljudlägets namn). Du kan växla mellan informationen genom att trycka på INFO (s.44).

15 Signalstyrkeindikator

Visar den trådlösa signalens styrka (s.34).

Obs!

Denna indikator kan tändas när enheten läggs till MusicCast nätverk. Mer information finns i avsnittet "Inställning av MusicCast" (s.42).

16 ENHANCER

Tänds när Compressed Music Enhancer (s.50) är aktiverad.

17 Indikator för högtalare

Indikerar de högtalarutgångar från vilka signalerna matas ut.

L Framhögtalare (L)

R Framhögtalare (R)

C Mithögtalare

SL Surroundhögtalare (L)

SR Surroundhögtalare (R)

SW Subwoofer

18 MUTE

Blinkar när ljudet är tillfälligt dämpat.

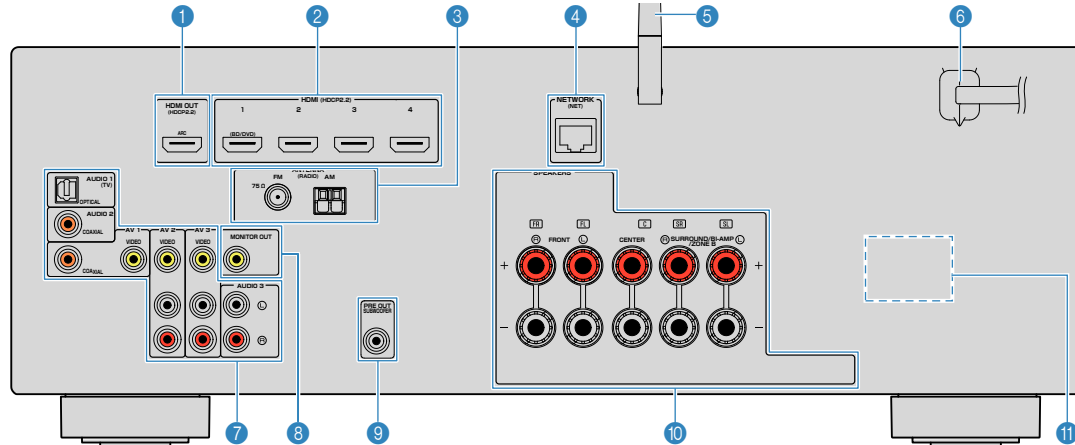

• Områdena runt video-/ljudutgångarna är vitmarkerade på enheten för att förhindra felaktiga anslutningar.

1 HDMI OUT-jack

För anslutning till en HDMI-kompatibel TV och för utmatning av video-/ljudsignaler (s.21). Vid användning av ARC kan TV-ljudsignalerna också matas in via HDMI OUT-jacket.

2 HDMI 1-4 jack

För anslutning till enheter som hanterar HDMI-uppspelning och för inmatning av video-/ljudsignaler (s.23).

3 ANTENNA-jack

För anslutning till FM- och AM-antenn (s.26).

4 NETWORK-jack

För trådbunden anslutning till ett nätverk (s.27).

5 Trådlös antenn

För trådlös (Wi-Fi) anslutning till ett nätverk (s.27) och en Bluetooth-anslutning (s.56).

6 Nätkabel

För anslutning till ett vägguttag (s.28).

7 AV-jack

AUDIO-jack

För anslutning till video-/ljuduppspelningsenheter och för inmatning av video-/ljudsignaler (s.23).

8 MONITOR OUT-jack

För anslutning till en TV och för utmatning av videosignaler (s.21).

9 SUBWOOFER PRE OUT-jack

För anslutning till en subwoofer (med inbyggd förstärkare) (s.19).

10 SPEAKERS-kontakter

För anslutning till högtalare (s.19).

11 VOLTAGE SELECTOR

(Endast modeller för Taiwan, Brasilien och allmänna modeller)
Ställ omkopplaren i det läge som motsvarar den lokala nätspänningen (s.28).

Fjärrkontroll

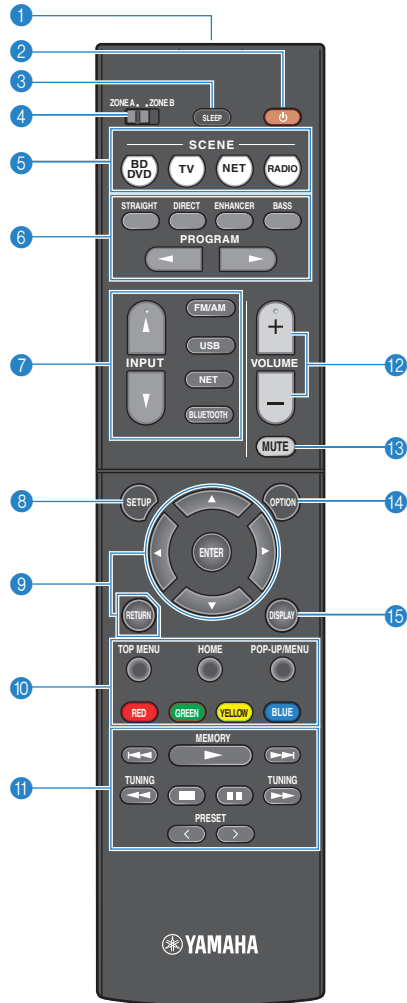

1 Fjärrkontrollsignalsändare

Överför infraröda signaler.

2 **⏻-knapp (receiver på/av)**

Slår på/stänger av receivern (standby).

3 **SLEEP-knapp**

Genom att trycka på knappen upprepade gånger kommer att ange tid (120 min, 90 min, 60 min, 30 min, av) det tar innan receivern slås om till standby-läge.

4 **ZONE-brytare**

Ändrar zonen som styrs av fjärrkontrollen (s.70).

5 **SCENE-knappar**

Välj registrerad ingångskälla och ljudprogram med ett tryck. Används också för att slå på receivern när den är i standby-läge (s.45).

6 **Knappar för ljudläge**

Välja ett ljudläge (s.46).

7 **Knappar för val av ingång**

Välj en ingångskälla för uppspelning.

Du kan välja varje ingångskälla direkt genom att trycka på följande knappar.

FM/AM FM/AM-radio

USB USB-jack (på frontpanelen)

NET SERVER, NET RADIO, MusicCast Link, AirPlay och nätverkskällor (tryck upprepade gånger för att välja önskad källa)

BLUETOOTH Bluetooth-enhet

8 **SETUP-knapp**

Visar inställningsmenyn (s.78).

9 **Knappar för navigering i menyer**

Markörknappar Välj en meny eller parameter.

ENTER Bekräftar en vald post.

RETURN Återgår till föregående skärm.

9 10 11 **Knappar för manövrering av externa enheter**

Du kan styra uppspelningsfunktioner när "USB" eller "NET" är vald som ingångskälla, eller kontrollera uppspelningen av en uppspelningsenhet som är kompatibel med HDMI Control.

Obs!

- Uppspelningseenheterna måste stödja HDMI Control. Vissa enheter som är kompatibla med HDMI Control kan inte användas.
- Du kan tilldela receiverns funktioner till RED/GREEN/YELLOW/BLUE-knapparna (s.92).

11 **Manövreringsknappar för radio**

Använd FM/AM-radion när "TUNER" är vald som ingångskälla (s.51).

MEMORY Registrerar förval av FM/AM-stationer.

PRESET Välj en förvald station.

TUNING Välj önskad radiofrekvens.

12 **VOLUME-knappar**

Justera volymen.

13 **MUTE-knapp**

Stänger av ljudutmatningen.

14 **OPTION-knapp**

Visar alternativmenyn (s.74).

15 **DISPLAY-knapp**

Slår på/av bläddringssskärmen, uppspelningsskärmen, m.m.

FÖRBEREDELSE

Grundläggande inställningar

- 1 Placera högtalare..... (p.15)**
- 2 Ansluta högtalare..... (p.19)**
- 3 Ansluta en TV/uppspelningsenhet..... (p.21)**
- 4 Ansluta FM/AM-antennerna..... (p.26)**
- 5 Förbereda för anslutning till ett nätverk..... (p.27)**
- 6 Ansluta nätkabeln..... (p.28)**
- 7 Välja bildskärmspråk..... (p.29)**
- 8 Optimera högtalarinställningarna automatiskt (YPAO)..... (p.30)**
- 9 Ansluta till ett nätverk trådlöst..... (p.34)**
- 10 Inställning av MusicCast..... (p.42)**

Nu är alla förberedelser klara. Nu är det bara att njuta av filmer, musik, radio och annat innehåll med din receiver!

1 Placera högtalare

Välj en högtalaruppställning baserat på antalet högtalare som du använder och placera ut högtalarna och subwoofern i rummet. I det här avsnittet beskrivs exemplen med högtalarplaceringar.

Meddelande

- (Endast modeller för USA och Kanada)
Som standard är receivern konfigurerad för högtalare på 8 ohm. Om du använder högtalare med en impedans på 6 ohm ställer du in högtalarimpedansen på receivern till "6 Ω MIN". Mer information finns i avsnittet "Ställa in impedansen för högtalare" (s.18).
- (Förutom modeller för USA och Kanada)
Använd högtalare med en impedans på minst 6 Ω.
- Använd en subwoofer med inbyggd förstärkare.
- Se till att ansluta vänster och höger framhögtalare.

Typiska högtalaruppställningar

■ 5.1-kanalsystem

Vi rekommenderar denna högtalaruppställning som kan maximera receivers prestanda.

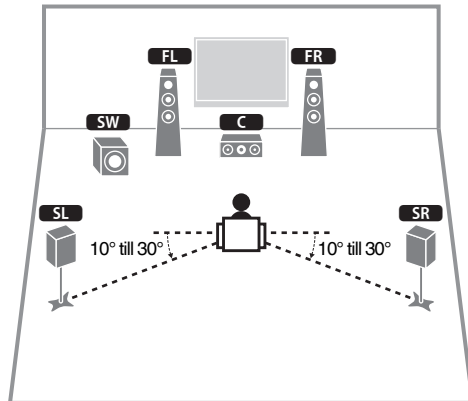

Högtalartyp	Förk.	Funktion
Fram (L/R)	FL / FR	Återger ljud för vänster/höger framkanal (stereoljud).
Mitten	C	Återger ljud för mittkanalen (som filmdialog och sång).
Surround (L/R)	SL / SR	Återger surroundljud för vänster/höger kanal.
Subwoofer	SW	Återger ljud från LFE-kanalen (low-frequency effect) och förstärker basen från andra kanaler. Den här kanalen räknas som "0.1".

Obs!

- Du kan njuta av surroundljud även utan mitthögtalare (4.1-kanalssystem).
- Du kan placera subwoofern antingen på vänster eller höger sida.

■ 5.1-kanalsystem (Virtual CINEMA FRONT)

Vi rekommenderar denna högtalaruppställning när högtalare inte kan placeras bak i rummet.

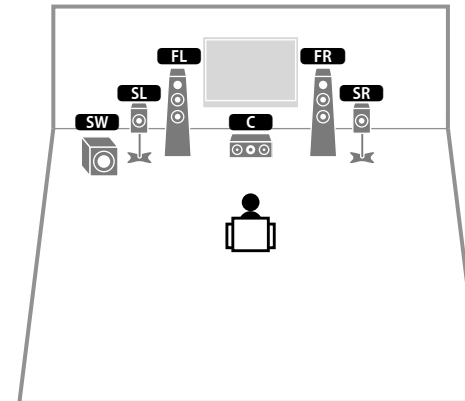

Högtalartyp	Förk.	Funktion
Fram (L/R)	FL / FR	Återger ljud för vänster/höger framkanal (stereoljud).
Mitten	C	Återger ljud för mittkanalen (som filmdialog och sång).
Surround (L/R)	SL / SR	Återger surroundljud för vänster/höger kanal. Med detta system, placera surroundhögtalarna framme.
Subwoofer	SW	Återger ljud från LFE-kanalen (low-frequency effect) och förstärker basen från andra kanaler. Den här kanalen räknas som "0.1".

Obs!

- För att använda denna konfiguration, ställ in "Virtual CINEMA FRONT" (s.82) i "Setup"-menyn på "On".
- Du kan lyssna på surroundljudet även utan mitthögtalaren (front 4.1-kanalssystem).
- Du kan placera subwoofern antingen på vänster eller höger sida.

Andra högtalaruppställningar

Följande högtalaruppställningar är också tillgängliga.

■ 3.1-kanalsystem

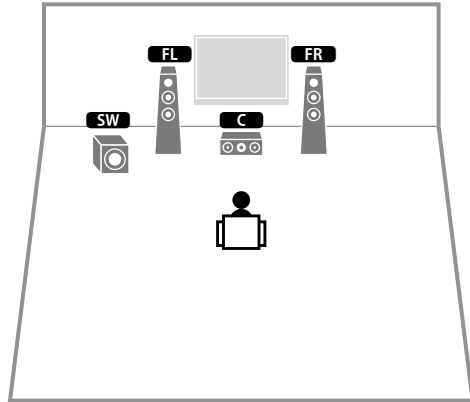

Obs!

Förutom denna högtalarutformning kan du använda bi-amp-anslutningar eller Zone B funktionen som gör att du kan spela upp en ingångskälla i ett annat rum (Zone B). För närmare information, se "Spela upp ljud med högre kvalitet med bi-amp-högtalare" (s.68) eller "Spela upp musik i flera olika rum" (s.69).

■ 2.1-kanalsystem

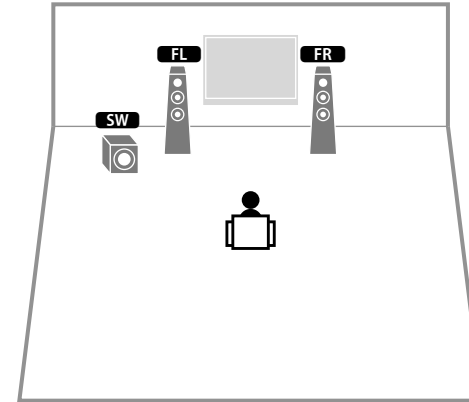

Obs!

Förutom denna högtalarutformning kan du använda bi-amp-anslutningar eller Zone B funktionen som gör att du kan spela upp en ingångskälla i ett annat rum (Zone B). För närmare information, se "Spela upp ljud med högre kvalitet med bi-amp-högtalare" (s.68) eller "Spela upp musik i flera olika rum" (s.69).

Ställa in impedansen för högtalare

(Endast modeller för USA och Kanada)

Som standard är receptorn konfigurerad för högtalare på 8 ohm. Om du använder högtalare på 6 ohm ställer du in högtalarimpedansen på "6 Ω MIN".

- 1** Innan du ansluter högtalarna ska du ansluta nätkabeln till ett vägguttag.
- 2** Samtidigt som du håller ned STRAIGHT på frontpanelen, tryck på ⏻ (på/av).

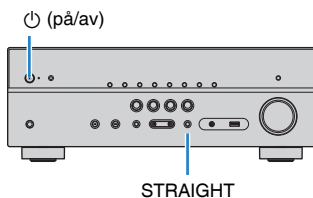

- 3** Kontrollera att "SP IMP." visas på frontpanelens display.



- 4** Tryck på STRAIGHT för att välja "6 Ω MIN".
- 5** Tryck på ⏻ (på/av) för att sätta receptorn i standby-läge och dra ut nätkabeln ur vägguttaget.

Nu kan du ansluta högtalarna.

2 Ansluta högtalare

Anslut högtalarna som du har placerat ut i rummet till receivern. I följande diagram visas anslutningarna för ett 5.1-kanalsystem som exempel. Använd anslutningsdiagrammet för 5.1-kanalsystemet som referens när du ansluter högtalare med andra system.

Meddelande

- Innan du ansluter högtalarna ska du dra ut receivers nätkabel från vägguttaget och stänga av subwoofern.
- Högtalaren har poler (+/-). Anslut högtalarkabeln korrekt mellan plus (+) polerna på receivern och högtalaren och även mellan minus (-) polerna.

Kablar som krävs för anslutningen (finns i handeln)

Högtalarkablar (x antalet högtalare)



Ljudstiftkabel (x1: för anslutning av en subwoofer)

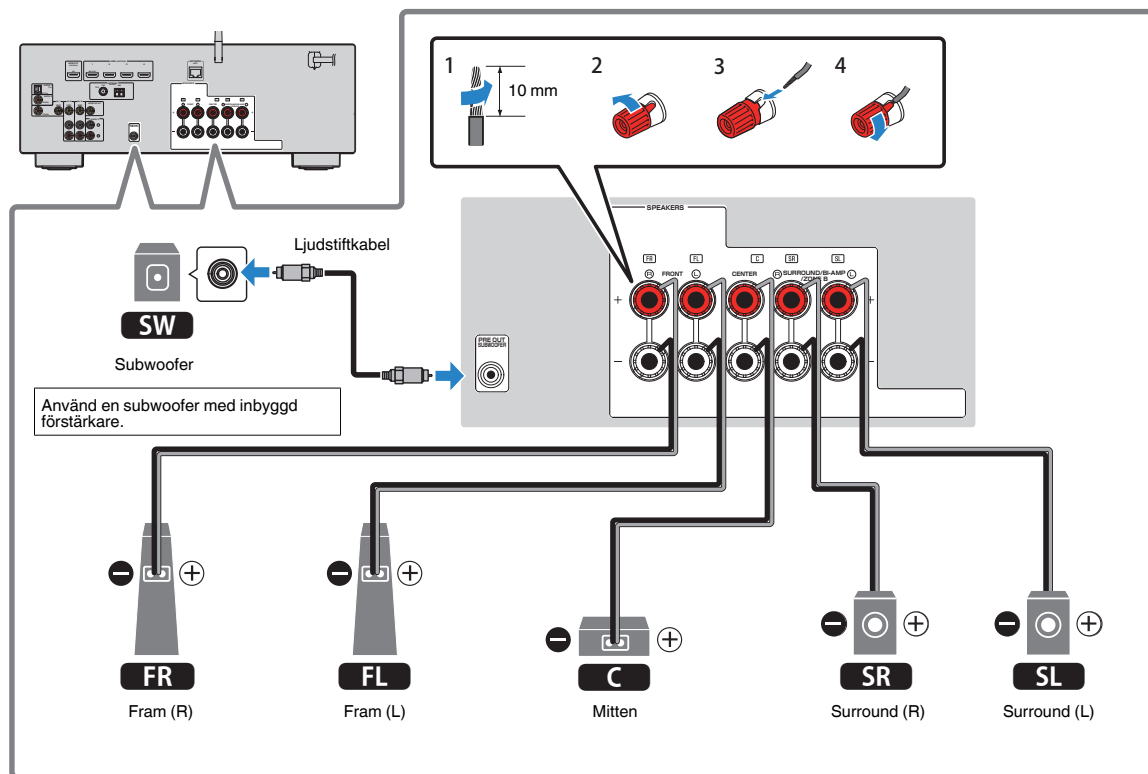

Försiktighetsåtgärder för anslutning av högtalarkablar

- Förbered högtalarkablar på en plats bort från enheten för att undvika att tappa kabeldelar in i enheten vilket skulle kunna leda till kortslutning eller fel på enheten.

- Felaktig anslutning av högtalarkablarna kan orsaka kortslutning och även skada receivern eller högtalarna.

- Tvinn ihop de blottade trådarna på högtalarkablarna ordentligt.

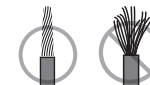

- Se till att de öppna trådarna i högtalarkabeln inte vidrör varandra.



- Se till att de öppna trådarna i högtalarkabeln inte kommer i kontakt med enhetens metalldelar (bakpanel eller skruvar).

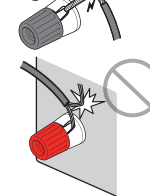

- Om "Check SP Wires" visas på frontpanelens display när receivern slås på, slå av receivern och kontrollera att högtalarkablarna inte är kortslutna.

Ansluta högtalarkablar

Varje högtalarkabel har två ledare. Den ena ledaren används för att ansluta minuskontakterna (-) på receivern till minuskontakten på högtalaren till varandra, och den andra används för anslutning av pluskontakterna (+). Om kablarna är färgade för att tydligt visa var de ska kopplas in ansluter du den svarta kabeln till minuskontakten och den andra kabeln till pluskontakten.

- 1 Skala bort cirka 10 mm av isoleringen från ändarna av högtalarkablarna och tvinna ihop de blottade trådarna.**
- 2 Lossa högtalarkontakten.**
- 3 För in de blottade trådarna på högtalarkabeln i öppningen på sidan (uppe till höger eller nere till vänster) av kontakten.**
- 4 Dra åt kontakten.**

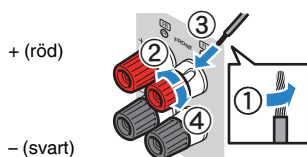

Använda en banankontakt

(endast modeller för USA, Kina, Taiwan, Brasil samt allmänna modeller)

- 1 Dra åt högtalarkontakten.**
- 2 För in en banankontakt så långt det går i högtalarkontakten.**

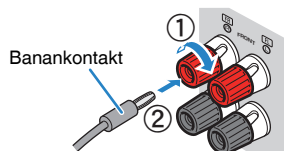

Anslutning av subwoofern (med inbyggd förstärkare)

Anslut subwoofern med en ljudstiftkabel.

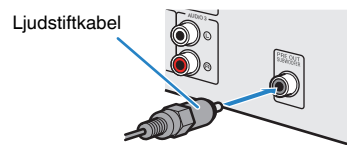

Ansluta främre högtalare som stöder bi-amp-anslutningar

Om dina framhögtalare har bi-amp-anslutningar ansluter du dem till FRONT-kontakterna och SURROUND/BI-AMP/ZONE B-kontakterna. Mer information finns i avsnittet "Spela upp ljud med högre kvalitet med bi-amp-högtalare" (s.68).

Obs!

Surroundhögtalare, bi-amp-högtalare eller Zone B högtalare kan inte anslutas samtidigt.

Ansluta Zone B-högtalare

Zone A/B-funktionen gör det möjligt att spela upp en ingångskälla i det rum där enheten är placerad (Zone A) och i ett annat rum (Zone B). Information om hur du ansluter Zone B-högtalare finns i avsnittet "Spela upp musik i flera olika rum" (s.69).

Obs!

Surroundhögtalare, bi-amp-högtalare eller Zone B högtalare kan inte anslutas samtidigt.

3 Ansluta en TV/uppspelningsenhet

Receivern är utrustad med flera typer av ingångsjack, t.ex. HDMI-ingångsjack, till vilka du kan ansluta olika typer av uppspelningsenheter. På följande sidor finns information om hur du ansluter en Bluetooth-enhet eller en USB-lagringseenhet.

- Ansluta en Bluetooth-enhet (s.56)
- Ansluta en USB-lagringseenhet (s.60)

Ingångs-/utgångsjack och kablar

Video-/ljud-jack

HDMI-jack

Överför digital video och digitalt ljud via ett enda jack. Använd en HDMI-kabel.



HDMI-kabel



Obs!

- Använd en 19-stifts HDMI-kabel med HDMI-logotypen. Vi rekommenderar att du använder en kabel som är kortare än 5,0 m för att undvika försämrade signalkvalitet.
- HDMI-jacken på receivern har stöd för HDMI-styrning, Audio Return Channel (ARC), och videoöverföring (via utgång) av 3D- och 4K Ultra HD-video.
- Använd en premium höghastighets HDMI-kabel eller en premium höghastighetskabel med Ethernet för att njuta av 3D eller 4K Ultra HD videos.

Videojack

VIDEO-jack

Överför analoga videosignaler. Använd en videostiftkabel.



Videostiftkabel



Ljudjack

OPTICAL-jack

Överför digitala ljudsignaler. Använd en digital optisk kabel. Om det finns en skyddshätta på kabeländan, ta bort den innan kabeln används.



Digital optisk kabel



COAXIAL-jack

Överför digitala ljudsignaler. Använd en digital koaxialkabel.



Digital koaxialkabel



AUDIO-jack

(Stereo L/R-jack)

Överför analoga stereoljudsignaler. Använd en stereostiftkabel (RCA-kabel).



Stiftkabel för stereo

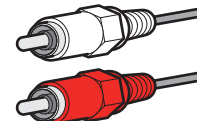

(Stereo-minijack)

Överför analoga stereoljudsignaler. Använd en stereokabel med miniplugg.



Stereokabel med miniplugg

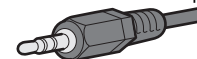

Ansluta en TV

Anslut en TV till receptorn så att videoinmatning till receptorn kan återges på TV:n. Du kan också spela upp TV-ljud på receptorn.

För att maximera receptorns prestanda, rekommenderar vi att du ansluter en TV med en HDMI-kabel.

HDMI-anslutning

Anslut TV:n till receptorn med en HDMI-kabel och en digital optisk kabel.

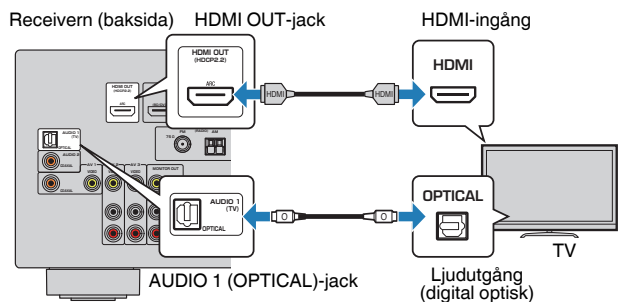

Obs!

- En digital optisk kabelanslutning medger att ljud från TV:n spelas upp på enheten. En digital optisk kabelanslutning krävs inte i följande fall:
 - Om TV:n stöder Audio Return Channel (ARC)
 - Om du tar emot TV-sändningar endast från digitalmottagaren
- Om du ansluter en TV som stöder HDMI Control till receptorn med en HDMI-kabel, kan du styra på-/avslagning av receptorn och justera volymen med TV:ns fjärrkontroll.

Innan du kan använda HDMI Control och ARC, måste du konfigurera HDMI-inställningarna på receptorn. För närmare information om inställningarna, se "Information om HDMI" (s. 116).

Om Audio Return Channel (ARC)

- Med ARC kan ljudsignaler överföras i båda riktningarna. Om du ansluter en TV som stöder ARC till receptorn med en HDMI-kabel, innebär det att du kan återge video/ljud på TV:n eller återge TV-ljud på receptorn.
- När du använder ARC, anslut en TV med en HDMI-kabel som stöder ARC.

Kompositvideoanslutning

När du ansluter en videoenhet med en videostiftkabel, anslut TV:n till MONITOR OUT (VIDEO)-jacket.

Obs!

- Om du ansluter din TV till receptorn med någon annan kabel än HDMI, går det inte att återge videosignaler som överförs till receptorn via HDMI på TV:n.
- Det går bara att styra systemet via TV-skärmen när TV:n är ansluten till receptorn via HDMI.
- Om du endast tar emot TV-sändningar via digitalmottagaren behöver du inte ansluta en ljudkabel mellan TV:n och receptorn.

VIDEO (kompositvideo)-anslutning

Anslut TV:n till receptorn med en videostiftkabel och en digital optisk kabel.

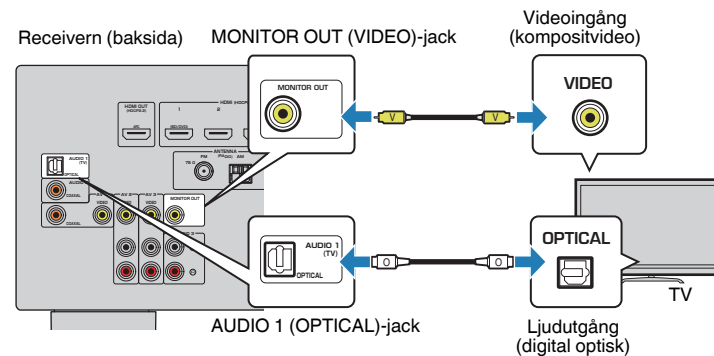

Ansluta videoenheter (som BD/DVD-spelare)

Anslut videoenheter, som BD/DVD-spelare, digitalboxar och spelkonsoler, till receptorn. Beroende på vilka video-/ljjudutgångar som finns på din videoenhet väljer du någon av följande anslutningar. Du rekommenderas att använda en HDMI-anslutning om videoenheten har en HDMI-utgång.

Obs!

Om kombinationen av ingångsjack för video/ljud på receptorn inte passar med din videoenhet ska du ändra den kombinationen efter vad din videoenhet har för utgångsjack (s.24).

HDMI-anslutning

Anslut en videoenhet till receptorn med en HDMI-kabel.

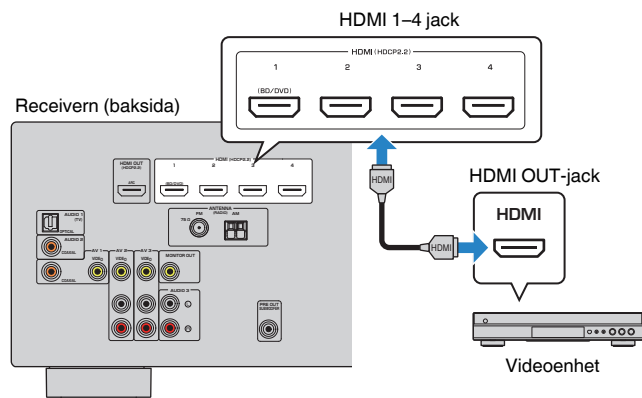

Obs!

Om du vill titta på video som matas in till HDMI 1-4-jacken ska du ansluta TV:n till HDMI OUT-jacken på receptorn (s.22).

Kompositvideoanslutning

Anslut en videoenhet till receptorn med en videostiftkabel och en ljudkabel (antingen en digital koaxialkabel eller stereostiftkabel). Välj en uppsättning ingångsjack (på receptorn) beroende på vilka ljudutgångar din videoenhet har.

Utgångsjack på en videoenhet		Ingångsjack på receptorn
Video	Ljud	
Kompositvideo	Digital koaxial	AV 1 (VIDEO + COAXIAL)
	Analog stereo	AV 2-3 (VIDEO + AUDIO)
	Digital optisk	Du måste ändra kombinationen av ingångsjack för video/ljud (s.24).

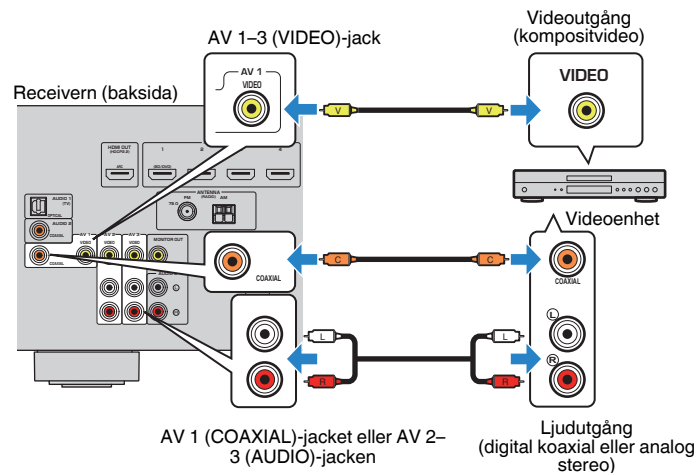

Obs!

Om du ansluter en videoenhet till receptorn via kompositvideoanslutning, måste du ansluta TV:n till MONITOR OUT (VIDEO)-jacket på receptorn (s.22).

■ Ändra kombinationen av ingångsjack för video/ljud

Om kombinationen av ingångsjack för video/ljud på receivern inte passar med din videoenhet ska du ändra den kombinationen efter vad din videoenhet har för utgångsjack. Du kan ansluta videoenheter som har följande utgångsjack för video/ljud.

Utgångsjack på en videoenhet		Ingångsjack på receivern	
Video	Ljud	Video	Ljud
HDMI	Digital optisk	HDMI 1-4	AUDIO 1 (OPTICAL)
	Digital koaxial	HDMI 1-4	AUDIO 2 (COAXIAL) AV 1 (COAXIAL)
	Analog stereo	HDMI 1-4	AUDIO 3 (AUDIO) AV 2-3 (AUDIO)
Kompositvideo	Digital optisk	AV 1-3 (VIDEO)	AUDIO 1 (OPTICAL)

Nödvändig inställning

Om du till exempel har anslutit en videoenhet till jacken AV 2 (VIDEO) och AUDIO 1 (OPTICAL) på receivern ska du ändra kombinationen enligt följande.

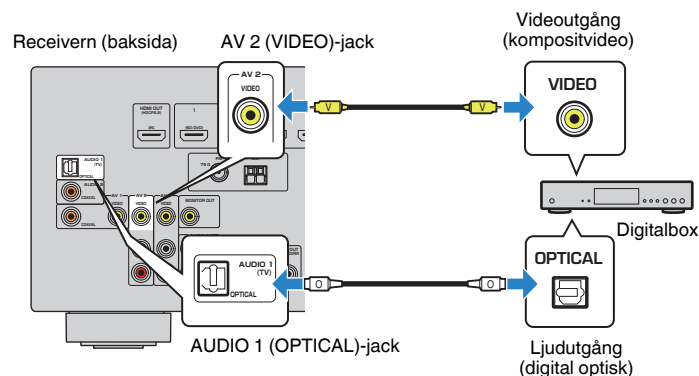

- 1 Anslut först externa enheter (som en TV och uppspelningsenheter) och receiverns nätkabel. Slå sedan på receivern.**
- 2 Tryck på INPUT och välj "AV 2" (det videoingångsjack som ska användas) som ingångskälla.**

- 3 Tryck på OPTION.**

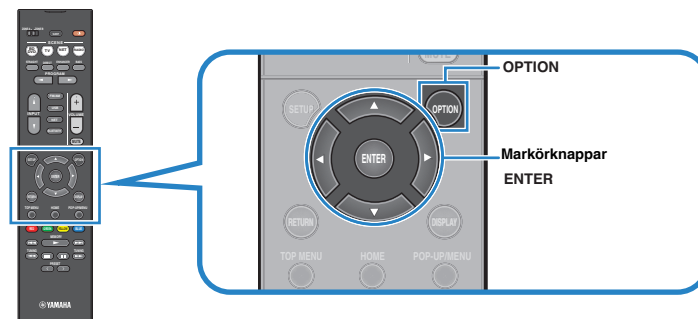

- 4 Använd markörknapparna (Δ/▽) för att välja "Audio In" och tryck sedan på ENTER.**



- 5 Använd markörknapparna (◀/▶) för att välja "AUDIO 1" (det ljudingångsjack som ska användas).**



- 6 Tryck på OPTION.**

Nu är de nödvändiga inställningarna klara.

Om du väljer "AV 2" som ingångskälla genom att trycka på INPUT, matas video/ljud som spelas upp på videoenheten ut från receivern.

Ansluta ljudenheter (som CD-spelare)

Anslut ljudenheter som CD-spelare och MD-spelare till receivern. Beroende på vilka ljudutgångar som finns på din ljudenhet väljer du någon av följande anslutningar.

Utgångsjack för ljud på ljudenheten	Ingångsjack för ljud på receivern
Digital optisk	AUDIO 1 (OPTICAL)
Digital koaxial	AUDIO 2 (COAXIAL) AV 1 (COAXIAL)
Analog stereo	AUDIO 3 (AUDIO) AV 2-3 (AUDIO)

Receivern (baksida)

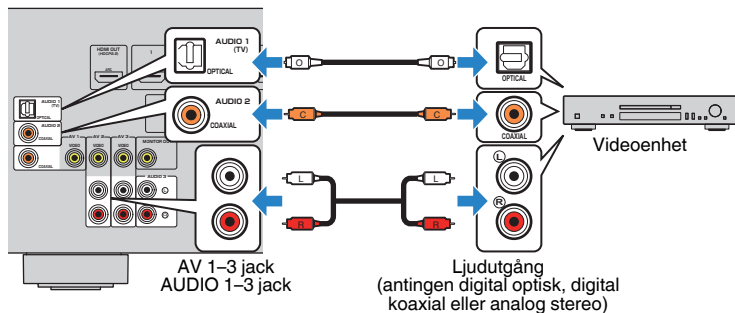

Ansluta till jacket på frontpanelen

Du kan använda AUX-jacket på frontpanelen för att tillfälligt ansluta enheter som bärbara musikspelare till receivern.

Innan du ansluter något avbryter du eventuell uppspelning och dämpar volymen på receivern.

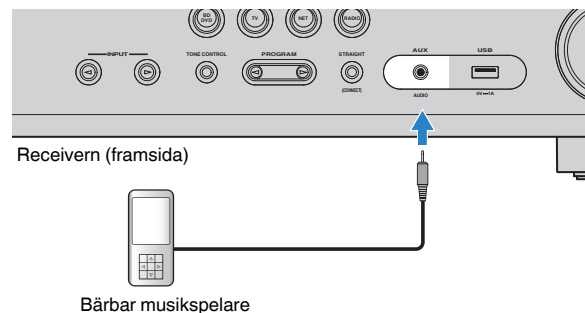

Om du väljer "AUX" som ingångskälla genom att trycka på INPUT, matas ljud som spelas upp på enheten ut från receivern.

Obs!

- Ta fram den ljudkabel som passar till utgångsjacken på enheten.
- Information om hur du ansluter en USB-lagringsenhet finns i avsnittet "Ansluta en USB-lagringsenhet" (s.60).

4 Ansluta FM/AM-antennerna

Anslut de medföljande FM/AM-antennerna till receiveern.

Fäst änden på FM-antennen på en vägg och placera AM-antennen på en platt yta.

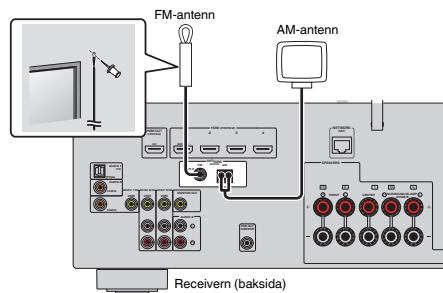

Montera och ansluta AM-antennen

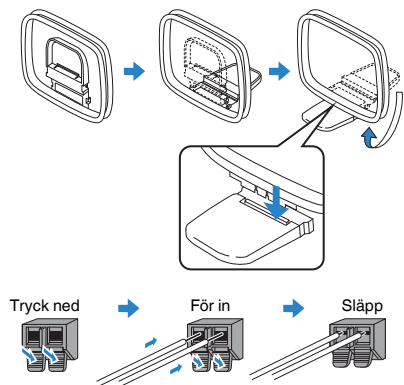

Obs!

- Rulla ut precis så mycket som behövs av antennkabeln från AM-antennen.
- Kabeln till AM-antennen har ingen polaritet.

5 Förbereda för anslutning till ett nätverk

Anslut receptorn till en router (åtkomstpunkt) med en nätverkskabel, eller sätt upp den trådlösa antennen för att upprätta en trådlös nätverksanslutning.

Du kan använda receptorn för att lyssna på Internetradio eller spela upp musikfiler som finns lagrade på mediaservrar, till exempel datorer eller Network Attached Storage (NAS).

Ansluta en nätverkskabel

Anslut receptorn till din router via en STP-nätverkskabel (CAT-5 eller högre, rak kabel) (finns i handeln).

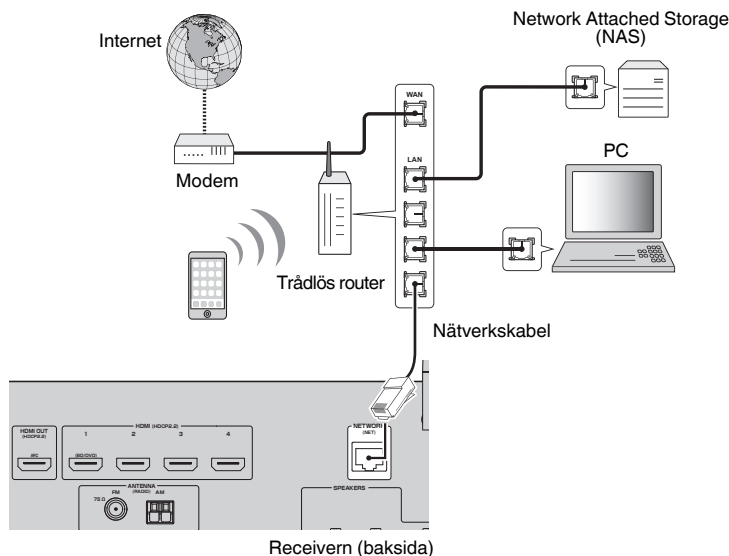

Obs!

- Om du använder en router som har stöd för DHCP tilldelas receptorn automatiskt nätverksparametrar (IP-adress m.m.) utan att du behöver konfigurera några nätverksinställningar. Du behöver bara konfigurera nätverksinställningarna om din router inte har stöd för DHCP eller om du vill konfigurera nätverksparametrarna manuellt (s.93).
- I "Information" (s.93) på "Setup"-menyn kan du kontrollera att receptorn har tilldelats nätverksparametrar (IP-adress m.m.) korrekt.
- Vissa säkerhetsprogram installerade på datorn eller brandväggsinställningarna för dina nätverksenheter (t.ex. en router) kan blockera enhetens åtkomst till nätverksenheter eller Internet. Konfigurera i sådana fall säkerhetsprogrammen eller brandväggsinställningarna på lämpligt sätt.
- Varje server måste vara ansluten till samma undernät som enheten.
- Om du vill använda tjänsten via Internet rekommenderas att du har en bredbandsanslutning.

Förbereda en trådlös antenn

Om du ansluter receptorn trådlöst, sätt upp den trådlösa antennen.

För information om hur du ansluter receptorn till ett trådlöst nätverk, se "Ansluta till ett nätverk trådlöst" (s.34).

Sätt upp den trådlösa antennen.

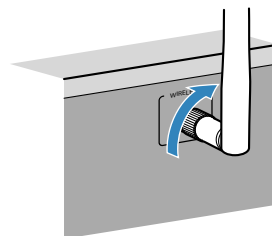

Obs!

Hantera inte den trådlösa antennen ovarsamt. Det kan skada antennen.

6 Ansluta nätkabeln

Varning

(Endast modeller för Taiwan, Brasilien och allmänna modeller)

Kontrollera att du har ställt in VOLTAGE SELECTOR på receptern innan nätkabeln kopplas in i vägguttaget. Felaktig inställning av VOLTAGE SELECTOR kan skada receptern och skapa brandfara.

Innan anslutning av nätkabeln

Välj det läge för VOLTAGE SELECTOR som överensstämmer med den lokala nätspänningen. Nätspänningarna är 110–120/220–240 V växelström, 50/60 Hz.

Receptern (baksida)

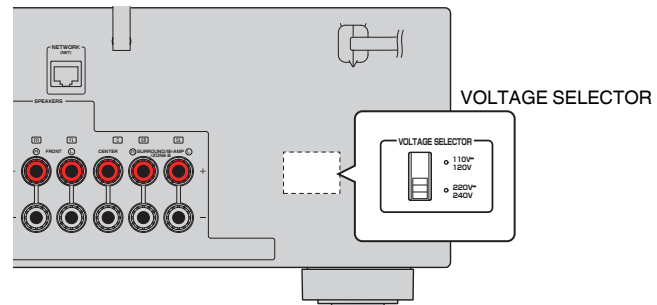

När alla enheter har anslutits stoppar du in nätkabeln i ett vägguttag.

Receptern (baksida)

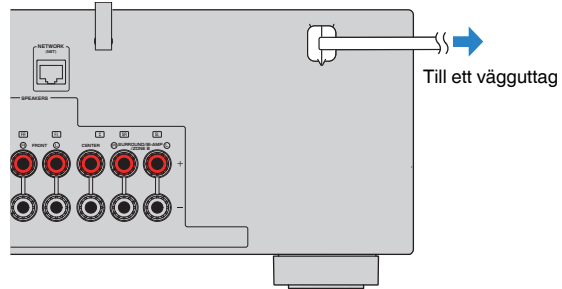

7 Välja bildskärmspråk

Välj önskat bildskärmspråk.

- 1 Tryck på  (receiver på/av) för att slå på receivern.
- 2 Slå på TV:n och välj TV-ingången för visning av video från receivern (HDMI OUT-jacket).

Obs!

- Det går bara att styra systemet via TV-skärmen när TV:n är ansluten till receivern via HDMI. Annars ska frontpanelens display användas.
- När du slår på enheten för första gången, visas ett meddelande om nätverksinstallation. Du kan växla språk på denna meddelandeskärm.

- 3 Tryck på SETUP.

- 4 Använd markörknapparna för att välja "Language" och tryck på ENTER.

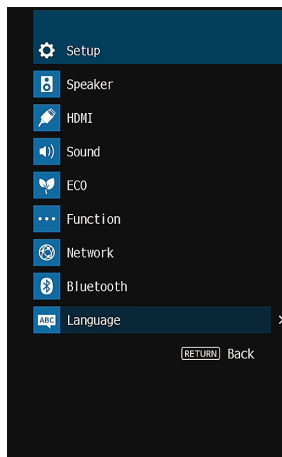

- 5 Välj önskat språk med markörknapparna.

- 6 Du lämnar menyn genom att trycka på SETUP.

Obs!

Information på frontpanelens display visas bara på engelska.

8 Optimera högtalarinställningarna automatiskt (YPAO)

Med hjälp av funktionen Yamaha Parametric room Acoustic Optimizer (YPAO) identifieras de anslutna högtalarna, och avståndet mellan dem och lyssningsplatsen mäts upp. Sedan optimeras automatiskt högtalarinställningar som volymbalans och akustik till att passa rummet.

Obs!

- När du använder den främre 5.1-kanalskonfigurationen (Virtual CINEMA FRONT) (s.16), ställ in "Virtual CINEMA FRONT" (s.82) i "Setup"-menyn på "On" i förväg.
- Var uppmärksam på följande när YPAO används.
 - Använd YPAO efter att du har anslutit en TV och högtalare till receivern.
 - Under mätningen går testtonerna ut på hög volym. Tänk på att små barn kan bli skrämde av testtonerna.
 - Du kan inte justera volymen under mätningsprocessen.
 - Det ska vara så tyst som möjligt i rummet under mätningsprocessen.
 - Anslut inte hörlurar.
 - Stå inte mellan högtalarna och YPAO-mikrofonen medan mätningen pågår (cirka 3 minuter).

1 Tryck på  (receiver på/av) för att slå på receivern.

2 Slå på TV:n och välj TV-ingången för visning av video från receivern (HDMI OUT-jacket).

Obs!

Det går bara att styra systemet via TV-skärmen när TV:n är ansluten till receivern via HDMI. Annars ska frontpanelens display användas.

3 Slå på subwoofern och ställ in volymen på halv nivå. Om övergångsfrekvensen är justerbar ställer du in den på maxläget.

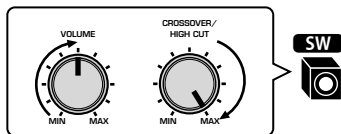

Obs!

Om du använder en bi-amp-anslutningar eller Zone B-högtalare väljer du en lämplig inställning för "Power Amp Assign" (s.81) på "Setup"-menyn innan du startar YPAO.

4 Placera YPAO-mikrofonen på lyssningsplatsen och anslut den till YPAO MIC-jacket på frontpanelen.

Obs!

Placera YPAO-mikrofonen i öronhöjd på lyssningsplatsen (i samma höjd som dina öron kommer att befinna sig). Vi rekommenderar att du använder ett stativ för att hålla uppe mikrofonen. Du kan använda stativskruvarna för att stabilisera mikrofonen.

Receivern (framsida)

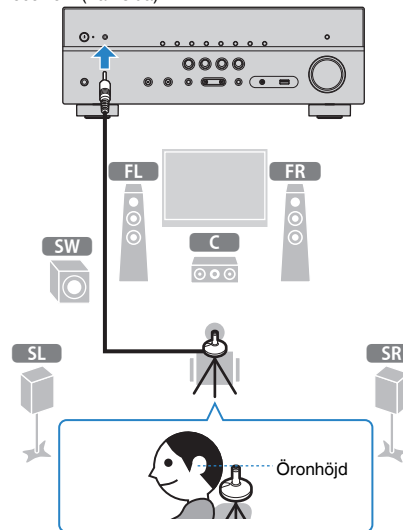

Följande bild visas på TV:n.

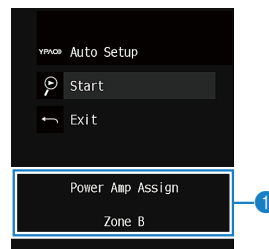

1 "Power Amp Assign"-inställningen (s.81)

5 Starta mätningen genom att använda markörknapparna för att välja "Start" och tryck på ENTER.

Mätningen påbörjas inom 10 sekunder. Om du vill påbörja mätningen direkt trycker du på ENTER.

Obs!

Om du vill avbryta mätningen tillfälligt trycker du på RETURN och följer anvisningarna i avsnittet "Felmeddelanden" (s.32).

Följande skärm visas på TV:n när mätningen är slutförd.

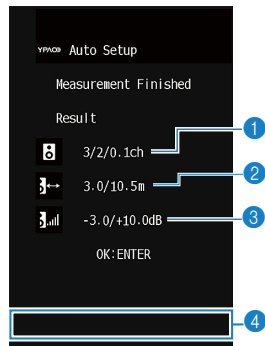

- 1 Antal högtalare (fram/bak/subwoofer)
- 2 Högtalaravstånd (närmast/längst bort)
- 3 Justeringsomfång för högtalarutnivå
- 4 Varningsmeddelande (om det är tillgängligt)

Obs!

- Om ett felmeddelande (t.ex. E-1) eller varningsmeddelande (t.ex. W-1) visas, se avsnitten "Felmeddelanden" (s.32) eller "Varningsmeddelanden" (s.33).
- Om det finns ett problem med en högtalare anges detta med blinkande högtalarindikatorer på frontpanelens display.
- Om det finns flera varningar (när frontpanelens display används) ska du använda markörknapparna (Δ/∇) för att läsa de andra varningsmeddelandena.

6 Bekräfta resultaten som visas på skärmen och tryck på ENTER.

7 Använd markörknapparna ($\triangleleft/\triangleright$) för att välja "SAVE" och tryck på ENTER.

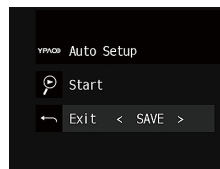

De justerade högtalarinställningarna tillämpas.

Obs!

Om du vill avsluta mätningen utan att spara resultatet väljer du "CANCEL".

8 Koppla ur YPAO-mikrofonen från receivern.

Optimeringen av högtalarinställningarna är nu färdig.

Meddelande

- Eftersom YPAO-mikrofonen är känslig för värme ska den inte placeras där den kan utsättas för direkt solljus eller höga temperaturer (till exempel ovanpå AV-utrustning).

Felmeddelanden

Om det visas några felmeddelanden under mätningen, lös problemet och utför YPAO igen.

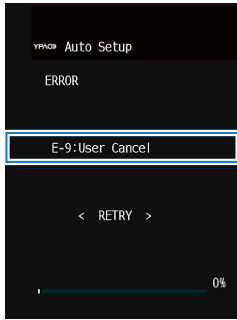

TV-skärm



Frontpanelens display

■ Hantering av fel

1 Läs igenom innehållet i felmeddelandet och tryck på ENTER.

2 Använd markörknapparna (</>) och välj önskad åtgärd.

Så här avbryter du YPAO-mätningen:

- 1** Välj "EXIT" och tryck på ENTER.
- 2** Använd markörknapparna (Δ/▽) för att välja "Exit" och tryck sedan på ENTER.
- 3** Koppla ur YPAO-mikrofonen från receiveern.

Så här börjar du om från början med YPAO-mätningen:

- 1** Välj "RETRY" och tryck på ENTER.

Så här fortsätter du med den pågående YPAO-mätningen (gäller endast E-5 och E-9):

- 1** Välj "PROCEED" och tryck på ENTER.

Felmeddelande	Orsak	Åtgärd
E-1:No Front SP (E-1:NO FRNT SP)	Framhögtalare har inte kunnat hittas.	Avsluta YPAO, stäng av receiveern och kontrollera sedan högtalaranslutningarna.
E-2:No Sur. SP (E-2:NO SUR SP)	Det går inte att hitta en av surroundhögtalarna.	
E-5:Noisy (E-5:NOISY)	Det är för mycket störande ljud.	Se till att det är tyst i rummet och försök köra YPAO igen. Om du väljer "PROCEED", gör YPAO mätningen igen och bortser från allt oväsen som känns av.
E-7:No MIC (E-7:NO MIC)	YPAO-mikrofonen har kopplats bort.	Anslut YPAO-mikrofonen ordentligt till YPAO MIC-jacket och prova att köra YPAO igen.
E-8:No Signal (E-8:NO SIGNAL)	YPAO-mikrofonen kunde inte upptäcka testtonerna.	Anslut YPAO-mikrofonen ordentligt till YPAO MIC-jacket och prova att köra YPAO igen. Om detta fel upprepas, kontakta närmaste auktoriserade Yamaha-handlare eller-servicecenter.
E-9:User Cancel (E-9:CANCEL)	Mätningen har avbrutits.	Gör om eller avsluta YPAO efter behov.
E-10:Internal Err. (E-10:INTERNAL)	Ett internt fel har uppstått.	Avsluta YPAO och stäng av receiveern. Slå sedan på den igen. Om detta fel upprepas, kontakta närmaste auktoriserade Yamaha-handlare eller -servicecenter.

Obs!

Texter inom parentes anger indikationer på frontpanelens display.

Varningsmeddelanden

Om ett varningsmeddelande visas efter mätningen kan du ändå spara mätresultatet genom att följa anvisningarna på skärmen.

Vi rekommenderar att du kör YPAO en gång till för att kunna använda receiveern med de optimala högtalarinställningarna.

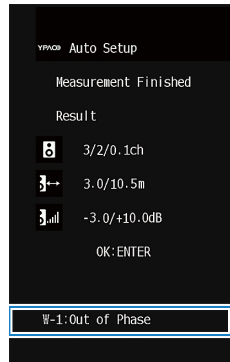

TV-skärm

Problemhögtalare (blinker)



Frontpanelens display

Hantering av varningar

- 1 Läs igenom innehållet i varningsmeddelandet och tryck på ENTER.
- 2 Använd markörknapparna (</>) och välj önskad åtgärd. Så här sparar du mätresultaten:
 - 1 Välj "SAVE" och tryck på ENTER.Så här kastar du bort mätresultaten:
 - 1 Välj "CANCEL" och tryck på ENTER.
- 3 Koppla ur YPAO-mikrofonen från receiveern.

Varningsmeddelande	Orsak	Åtgärd
W-1: Out of Phase (W-1: PHASE)	En högtalarkabel kan vara ansluten med polariteten omkastad (+/-).	Kontrollera de kabelanslutningar (+/-) som gjorts för problemhögtalaren. Om högtalaren har anslutits på fel sätt: Stäng av receiveern och återanslut sedan högtalarkabeln. Om högtalaren har anslutits på rätt sätt: Beroende på vilken typ av högtalare du använder och rummets beskaffenhet kan detta meddelande visas även om högtalarna är korrekt anslutna. I det här fallet behöver du inte bry dig om meddelandet.
W-2: Over Distance (W-2: DISTANCE)	En högtalare står längre bort än 24 meter från lyssningsplatsen.	Avsluta YPAO, stäng av receiveern och placera problemhögtalaren inom 24 meter från lyssningsplatsen.
W-3: Level Error (W-3: LEVEL)	Det är en avsevärd skillnad mellan volymen från högtalarna.	Kontrollera användningsmiljön och kabelanslutningarna (+/-) för varje högtalare, samt volymen för subwoofern. Om det finns ett problem, avslutar du YPAO, stänger av receiveern och återansluter sedan högtalarkabeln eller rättar till högtalarnas placering. Vi rekommenderar att likadana högtalare eller högtalare med så lika specifikationer som möjligt används.

Obs!

Texter inom parenteser anger indikationer på frontpanelens display.

9 Ansluta till ett nätverk trådlöst

Anslut receptorn till en trådlös router (åtkomstpunkt) eller en mobil enhet genom att upprätta en trådlös anslutning.

Obs!

När du ansluter receptorn till en router med en nätverkskabel, behöver du inte utföra denna procedur.

Välja anslutningsmetod

Välj en anslutningsmetod som överensstämmer med nätverksmiljön.

Ansluta med en trådlös router (åtkomstpunkt)

Anslut receptorn till en trådlös router (åtkomstpunkt).

Du kan använda receptorn för att lyssna på Internetradio, AirPlay eller spela upp musikfiler som finns lagrade på medieservrar (PC/NAS).

Du kan också använda "AV CONTROLLER"-appen (s.8) för smartphone/surfplatta för att styra receptorn från mobila enheter eller använda receptorn för att lyssna på musikfiler som ligger lagrade på mobila enheter.

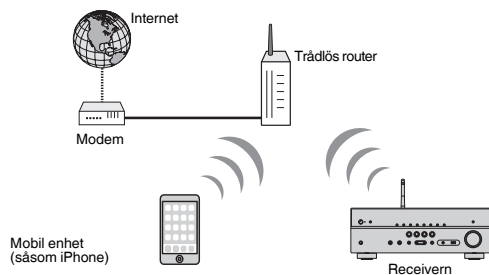

För närmare information om anslutning, se "Ansluta enheten till ett trådlöst nätverk" (s.35).

Obs!

- Det går inte att använda den trådlösa LAN-anslutningen samtidigt med den trådbundna LAN-anslutningen (s.27) eller Wireless Direct (s.40).
- Om receptorn och den trådlösa routern (åtkomstpunkt) är för långt ifrån varandra, kanske receptorn inte kan ansluta till den trådlösa routern (åtkomstpunkt). Ställ dem i sådant fall närmare varandra.

Ansluta utan en trådlös router (åtkomstpunkt)

Anslut en mobil enhet till receptorn direkt.

Du kan använda "AV CONTROLLER"-appen (s.8) för smartphone/surfplatta för att styra receptorn från mobila enheter eller använda receptorn för att lyssna på musikfiler som ligger lagrade på mobila enheter.

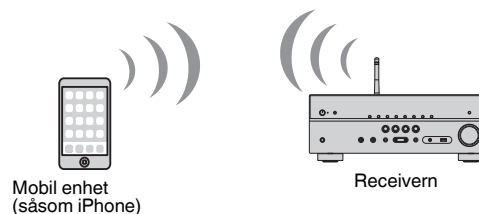

För närmare information om anslutning, se "Ansluta en mobil enhet till receptorn direkt (Wireless Direct)" (s.40).

Obs!

- Det går inte att använda (Wireless Direct samtidigt med den trådbundna LAN-anslutningen (s.27) eller den trådlösa LAN-anslutningen (s.35).
- När (Wireless Direct är aktiverat, kan receptorn inte ansluta till Internet. Du kan därför inte använda något slags Internetjänst såsom Internetradio.
- Den mobila enheten kan inte heller ansluta till Internet, så vi rekommenderar att du kopplar bort den mobila enheten från receptorn.

Ansluta enheten till ett trådlöst nätverk

Det finns flera olika metoder för att ansluta enheten till ett trådlöst nätverk.

Välj en anslutningsmetod som överensstämmer med vad som gäller för dig.

- Inställning av anslutning till MusicCast nätverk.
 - "Inställning av MusicCast" (s.42)
- Anslutningsinställningar på iOS-apparater
 - "Dela iOS-enhetsinställningen" (s.35)
- Konfigureringsmetoder för WPS-knappen
 - "Använda WPS-knappkonfigurationen" (s.36)
- Andra anslutningsmetoder
 - "Använda andra anslutningsmetoder" (s.37)

Dela iOS-enhetsinställningen

Du kan enkelt upprätta en trådlös anslutning genom att använda anslutningsinställningarna på iOS-enheter (iPhone/iPad/iPod touch).

Innan du går vidare, kontrollera att din iOS-enhet är ansluten till en trådlös router.

Obs!

- Delningen kommer att återställa grundinställningarna för följande.
 - Nätverksinställningar
 - Bluetooth inställningar
 - USB- och nätverksalternativ registrerade som genvägar
 - Internetradiostationer registrerade i "Favoriter"
 - Kontoinformation för nätverkstjänster
- Du behöver iOS-apparat med iOS 7 eller senare. (Följande procedur är ett konfigurationsexempel för iOS 10.)
- Denna konfiguration fungerar inte om säkerhetsmetoden för den trådlösa routern (åtkomstpunkt) är WEP. I detta fall, använde en annan anslutningsmetod.

1 Tryck på  (receiver på/av) för att slå på receivern.

2 Slå på TV:n och välj TV-ingången för visning av video från receivern (HDMI OUT-jacket).

Obs!

Det går bara att styra systemet via TV-skärmen när TV:n är ansluten till receivern via HDMI.

3 Tryck på **SETUP**.

4 Använd markörknapparna (Δ/∇) för att välja "Network" och tryck sedan på ENTER.

5 Använd markörknapparna (Δ/∇) för att välja "Network Connection" och tryck sedan på ENTER.

6 Använd markörknapparna ($\triangleleft/\triangleright$) för att välja "Wireless(Wi-Fi)" och tryck på ENTER.

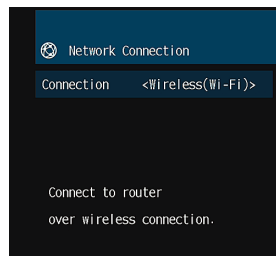

7 Använd markörknapparna (Δ/∇) för att välja "WAC(iOS)" och tryck sedan på ENTER.

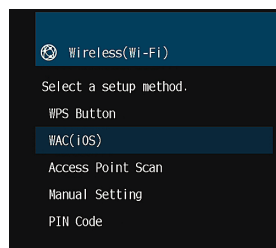

8 Läs beskrivningen på skärmen och tryck på ENTER.

Obs!

När du använder trådbunden anslutning kommer ett varningsmeddelande att visas på skärmen. Koppla bort nätverkskabeln från enheten och tryck sedan på ENTER.

9 På iOS-enheten, välj receivern som AirPlay-högtalaren på Wi-Fi-skärmen.

iOS 10 (exempel för engelsk version)

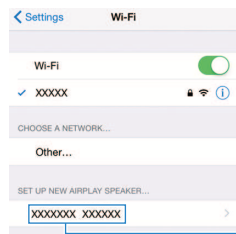

Enhetens namn

10 Välj det nätverk (åtkomstpunkt) vars inställningar du vill dela med enheten.

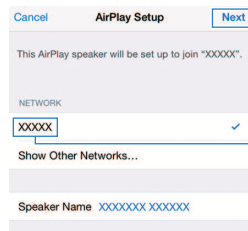

Peka här för att starta installationen

Det nätverk som för tillfället är valt

När delningsprocessen är klar, ansluter receivern automatiskt till det valda nätverket (åtkomstpunkt) och "Completed" visas på frontpanelen.

Om "Not shared" eller "Not connected" visas, tryck på ENTER för att börja om från steg 5 eller prova med en annan anslutningsmetod.

11 Du lämnar menyn genom att trycka på SETUP.

Använda WPS-knappkonfigurationen

Du kan enkelt upprätta en trådlös anslutning med en enda tryckning på WPS-knappen.

- 1 Tryck på **⏻** (receiver på/av) för att slå på receivern.
- 2 Håll ned **INFO (WPS)** på frontpanelen i 3 sekunder.
"Press WPS button on Access Point" visas på frontpanelens display.
- 3 Tryck på **WPS-knappen** på den trådlösa routern (åtkomstpunkt).

När anslutningsprocessen har slutförts, visas "Completed" på frontpanelens display.

Om "Not connected" visas, börja om från steg 1 eller prova med en annan anslutningsmetod.

Obs!

- Beroende på modellen på den trådlösa routern (åtkomstpunkt), kan det hända att receivern inte ansluter till den. Prova i detta fall med att ansluta med "Access Point Scan" eller "Manual Setting" (s.37).
- Du kan använda "WPS Button" (s.37) i "Setup"-menyn för att upprätta en trådlös anslutning med WPS-knappen.

Om WPS

- WPS (Wi-Fi Protected Setup) är en standard som fastställts av Wi-Fi Alliance, vilket gör det lätt att upprätta ett trådlöst hemnätverk.

■ Använda andra anslutningsmetoder

Om den trådlösa routern (åtkomstpunkt) inte stöder metoden för WPS-knappkonfiguration, följ tillvägagångssättet nedan för att konfigurera de trådlösa nätverksinställningarna.

- 1 Tryck på **⏻** (receiver på/av) för att slå på receivern.
 - 2 Slå på TV:n och välj TV-ingången för visning av video från receivern (HDMI OUT-jacket).
- Obs!**
Det går bara att styra systemet via TV-skärmen när TV:n är ansluten till receivern via HDMI.
- 3 Tryck på **SETUP**.
 - 4 Använd markörknapparna (**△/▽**) för att välja ”Network” och tryck sedan på **ENTER**.
 - 5 Använd markörknapparna (**△/▽**) för att välja ”Network Connection” och tryck sedan på **ENTER**.
 - 6 Använd markörknapparna (**◀/▶**) för att välja ”Wireless(Wi-Fi)” och tryck på **ENTER**.

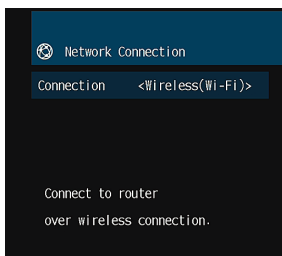

Obs!

Receivern kanske ansluter automatiskt till åtkomstpunkten till vilken den har anslutit tidigare. I detta fall visas ett meddelande som anger att anslutningen lyckats. Du kan bortse från detta meddelande och gå vidare till nästa steg.

7 Använd markörknapparna (**△/▽**) för att välja önskad anslutningsmetod och tryck sedan på **ENTER**.

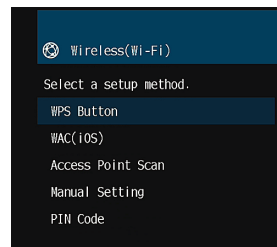

Följande anslutningsmetoder är tillgängliga.

WPS Button	Du kan upprätta en trådlös anslutning med WPS-knappen med hjälp av TV-skärmen. Följ instruktionerna som visas på TV-skärmen.
WAC(iOS)	Se "Dela iOS-enhetsinställningen" (s.35).
Access Point Scan	Du kan upprätta en trådlös anslutning genom att söka efter en åtkomstpunkt. För närmare information om inställningar, se "Söka efter en åtkomstpunkt" (s.38).
Manual Setting	Du kan upprätta en trådlös anslutning genom att mata in erforderlig information (såsom SSID) manuellt. För närmare information om inställningar, se "Upprätta trådlös anslutning manuellt" (s.39).
PIN Code	Du kan upprätta en trådlös anslutning genom att mata in receiverns PIN-kod i den trådlösa routern (åtkomstpunkt). Metoden är tillgänglig om den trådlösa routern (åtkomstpunkt) stöder WPS PIN-kodmetoden. För närmare information om inställningar, se "Använda WPS PIN-koden" (s.40).

Söka efter en åtkomstpunkt

Om du väljer "Access Point Scan" som anslutningsmetod, börjar receivern att söka efter åtkomstpunkter. Efter en stund visas listan över tillgängliga åtkomstpunkter på TV-skärmen.

1 Använd markörknapparna (Δ/▽) för att välja önskad åtkomstpunkt och tryck sedan på ENTER.

Skärmen med trådlös anslutningsinställning visas på TV:n.

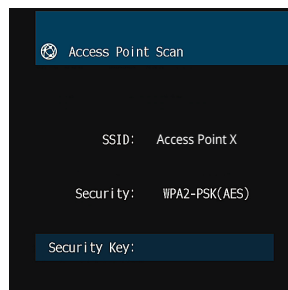

2 Tryck på ENTER.

3 Använd markörknapparna och ENTER för att ange säkerhetsnyckeln.

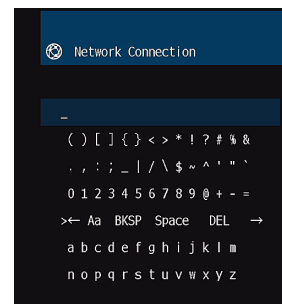

Knappfunktioner

- [←]/[→]: Flyttar markören åt vänster och höger.
- [Aa]: Växlar mellan stora och små bokstäver (versaler/gemener).
- [BKSP]: Raderar tecknet till vänster om det markerade tecknet.
- [Space]: Läger in ett blanksteg.
- [DEL]: Raderar det markerade tecknet.

När du är klar med att ange säkerhetsnyckeln, välj "OK" för att återgå till den föregående skärmen.

4 Använd markörknapparna (Δ/▽) för att välja "Connect" och tryck sedan på ENTER för att starta anslutningsprocessen.

När anslutningsprocessen har slutförts, visas "Completed" på TV-skärmen.

Om "Not connected" visas, börja om från steg 1 eller prova med en annan anslutningsmetod.

5 Du lämnar menyn genom att trycka på SETUP.

Upprätta trådlös anslutning manuellt

Om du väljer "Manual Setting" som anslutningsmetod, visas skärmen med trådlös anslutningsinställning på TV-skärmen.

Du behöver ange SSID (nätverksnamn), krypteringsmetoden och säkerhetsnyckeln för nätverket.

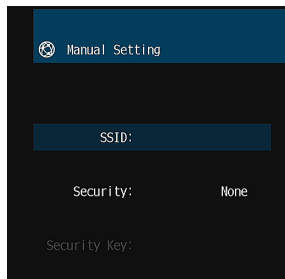

1 Använd markörknapparna (Δ/▽) för att välja "SSID" och tryck sedan på ENTER.

2 Använd markörknapparna och ENTER för att ange SSID för åtkomstpunkten.

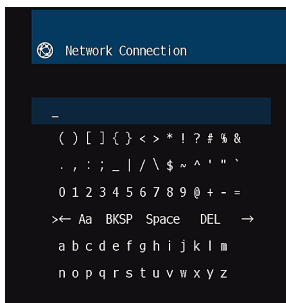

När du är klar med att ange säkerhetsnyckeln, välj "OK" för att återgå till den föregående skärmen.

3 Använd markörknapparna (Δ/▽) för att välja "Security" och markörknapparna (</>) för att välja krypteringsmetoden.

Alternativ

None, WEP, WPA-PSK(AES), Mixed Mode

Obs!

Om du väljer "None", kan anslutningen brista i säkerhet eftersom kommunikationen inte är krypterad.

4 Använd markörknapparna (Δ/▽) för att välja "Security Key" och tryck sedan på ENTER.

Obs!

Om du väljer "None" i steg 3, är denna post inte tillgänglig.

5 Använd markörknapparna och ENTER för att ange säkerhetsnyckeln.

Om du väljer "WEP" i steg 3, skriv in en teckensträng på antingen 5 eller 13 tecken, eller 10 eller 26 hexadecimala siffror.

Om du väljer en annan anslutningsmetod än "WEP" i steg 3, skriv in en teckensträng på antingen 8 till 63 tecken, eller 64 hexadecimala siffror.

När du är klar med att ange säkerhetsnyckeln, välj "OK" för att återgå till den föregående skärmen.

6 Använd markörknapparna (Δ/▽) för att välja "Connect" och tryck sedan på ENTER för att starta anslutningsprocessen.

När anslutningsprocessen har slutförts, visas "Completed" på TV-skärmen.

Om "Not connected" visas, kontrollera att all information har angetts korrekt, och börja om från steg 1.

7 Du lämnar menyn genom att trycka på SETUP.

Använda WPS PIN-koden

Om du väljer "PIN Code" som anslutningsmetod, visas listan över tillgängliga åtkomstpunkter på TV-skärmen.

1 Använd markörknapparna (Δ/▽) för att välja önskad åtkomstpunkt och tryck sedan på ENTER.

PIN-koden för receivern visas på TV-skärmen.

2 Mata in receivers PIN-kod i den trådlösa routern (åtkomstpunkt).

Mer information om inställningar finns i bruksanvisningen till den trådlösa routern (åtkomstpunkt).

3 Tryck på ENTER för att starta anslutningsprocessen.

När anslutningsprocessen har slutförts, visas "Completed" på TV-skärmen.

Om "Not connected" visas, börja om från steg 1 eller prova med en annan anslutningsmetod.

4 Du lämnar meny genom att trycka på SETUP.

Ansluta en mobil enhet till receivern direkt (Wireless Direct)

Följ tillvägagångssättet nedan för att ansluta en mobil enhet till receivern direkt.

Obs!

Wireless Direct-anslutning kan brista i säkerhet eftersom kommunikationen inte är starkt krypterad. Det kan hända att någon styr uppspelning på receivern med hjälp av trådlösa enheter anslutna till receivern utan tillstånd.

1 Tryck på (receiver på/av) för att slå på receivern.

2 Slå på TV:n och välj TV-ingången för visning av video från receivern (HDMI OUT-jacket).

Obs!

Det går bara att styra systemet via TV-skärmen när TV:n är ansluten till receivern via HDMI.

3 Tryck på SETUP.

4 Använd markörknapparna (Δ/▽) för att välja "Network" och tryck sedan på ENTER.

5 Använd markörknapparna (Δ/▽) för att välja "Network Connection" och tryck sedan på ENTER.

6 Använd markörknapparna (◀/▶) för att välja "Wireless Direct" och tryck på ENTER.

7 Använd markörknapparna (Δ/▽) för att välja "Security" och markörknapparna (◀/▶) för att välja krypteringsmetoden.

Alternativ

None, WPA2-PSK(AES)

Obs!

Om du väljer "None", kan anslutningen brista i säkerhet eftersom kommunikationen inte är krypterad.

8 Använd markörknapparna (Δ/▽) för att välja "Security Key" och tryck sedan på ENTER.

Obs!

Om du väljer "None" i steg 7, är denna post inte tillgänglig.

9 Använd markörknapparna och ENTER för att ange säkerhetsnyckeln.

Skriv in en teckensträng på antingen 8 till 63 tecken eller 64 hexadecimala siffror.

När du är klar med att ange säkerhetsnyckeln, välj "OK" för att återgå till den föregående skärmen.

Obs!

Innan du går vidare till nästa steg, spara följande information. Denna information behövs för att konfigurera Wi-Fi-inställningen för en mobil enhet.

- SSID som visades på TV-skärmen
- Den säkerhetsnyckel som du nyss har angett

10 Använd markörknapparna (Δ/∇) för att välja "Save" och tryck sedan på ENTER för att spara inställningen.

Med detta är inställningarna klara och "Completed" visas på TV-skärmen.

Nästa steg blir att konfigurera Wi-Fi-inställningarna för en mobil enhet.

11 Konfigurera Wi-Fi-inställningarna för en mobil enhet.

Mer information om inställningar för din mobila enhet finns i bruksanvisningen för den mobila enheten.

- 1 Aktivera Wi-Fi-funktionen på den mobila enheten.
- 2 Välj den SSID som visades i steg 9 från listan över tillgängliga åtkomstpunkter.
- 3 När du uppmanas att ange ett lösenord, skriv in säkerhetsnyckeln som visades i steg 9.

12 Du lämnar menyn genom att trycka på SETUP.

10 Inställning av MusicCast

MusicCast är en helt ny trådlös musiklösning från Yamaha som gör att du kan dela musik från alla rum med olika apparater. Du kan njuta av musik från din smartphone, dator, NAS-enhet och tjänst som strömmar musik var som helst i ditt hem med en applikationen som är enkel att använda. För ytterliga detaljer och en lista av kompatibla MusicCast produkter, se följande hemsida:
<http://www.yamaha.com/musiccast/>

- Smidig styrning av alla MusicCast kompatibla apparater med appen "MusicCast CONTROLLER".
- Länka en MusicCast kompatibel apparat till en annan enhet i ett annat rum och spela upp dem samtidigt.
- Spela upp musik från streamingtjänster. (Kompatibla streamingtjänster kan variera beroende på region och produkt.)

Obs!

Gå till Yamaha nedladdningssida (<http://download.yamaha.com/>) för att ladda ner MusicCast Installationsguide.

MusicCast CONTROLLER



För att använda nätverksfunktioner på MusicCast kompatibla apparater måste man använda appen "MusicCast CONTROLLER" för styrning. Sök efter gratisappen "MusicCast CONTROLLER" på App Store eller Google Play och installera den på din apparat.

Lägga till enheten till MusicCast-nätverket

Följ förfarandet nedan för att lägga till enheten till MusicCast-nätverket. Du kan även konfigurera enhetens trådlösa nätverksinställningar samtidigt.

Obs!

SSID och säkerhetskod för ditt nätverk krävs.

- 1 Tryck på  (receiver på/av) för att slå på receivern.

- 2 Tryck på ikonen för "MusicCast CONTROLLER" appen på din mobila enhet och tryck på "Setup".

Obs!

Om du redan har anslutit andra apparater som är kompatibla med MusicCast till nätverket, tryck på "Settings" och sedan "Add New Device".

- 3 Använd "MusicCast CONTROLLER" appen genom att följa instruktionerna på skärmen, håll sedan in CONNECT på frontpanelen i 5 sekunder.

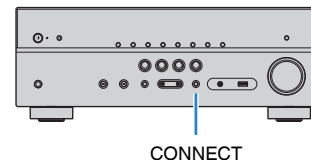

- 4 Använd "MusicCast CONTROLLER" appen genom att följa instruktionerna på skärmen för att ställa in nätverket.

- 5 Använd "MusicCast CONTROLLER" appen för att spela upp.

Obs!

- AirPlay och DSD-ljud kan inte användas.
- När läget direkt uppspelning är aktiverat, kan inte andra ingångskällor är nätverkskällor och USB användas.
- Om du konfigurerar enhetens trådlösa inställningar med denna metod, kommer signalstyrkeindikatorn på frontdisplayen tändas när enheten är ansluten till ett nätverk (även om en trådbunden anslutning används).
- Du kan sammankoppla strömmen för MusicCast apparater med strömmen för enheten (MusicCast huvudenhet). För ytterligare information se "MusicCast Link Power Interlock" (s.95) i menyn "Setup".

UPPSPELNING

Grundläggande tillvägagångssätt vid uppspelning

Lyssna på uppspelning

- 1 Slå på de externa enheterna (som en TV eller en BD/DVD-spelare) som är anslutna till receiveern.
- 2 Använd knapparna för val av ingång för att välja en ingångskälla.

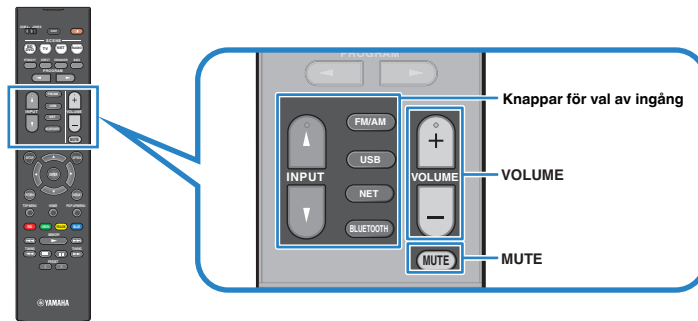

- 3 Starta uppspelningen på den externa enheten eller välj en radiostation.

Se bruksanvisningen som medföljde den externa enheten.

Mer information om följande åtgärder finns på de motsvarande sidorna.

- "Lyssna på FM/AM-radio" (s.51)
- "Spela upp musik från en Bluetooth®-enhet" (s.56)
- "Spela upp musik från en USB-lagringsenhet" (s.60)
- "Spela upp musik lagrad på medieservrar (datorer/NAS)" (s.63)
- "Lyssna på Internetradio" (s.66)
- "Spela upp musik med AirPlay" (s.58)

- 4 Tryck på VOLUME för att justera volymen.

Obs!

- Om du vill stänga av ljudutmatningen trycker du på MUTE. Tryck på MUTE igen för att sätta på ljudet.
- Om du vill justera diskanten/basen använder du "Option"-menyn eller TONE CONTROL på frontpanelen (s.75).

Växla information på frontpanelens display

- 1 Tryck flera gånger på INFO för att välja mellan olika poster för visning.



Objektnamn

Efter ca 3 sekunders visning av en post blir det valt och motsvarande information visas.



Information

Obs!

Vilka alternativ som är tillgängliga beror vald ingångskälla. Visade alternativ kan även användas separat för varje ingångsgrupp som visas i tabellen nedan och delas av dragna linjer.

Aktuell ingångskälla	Menypost
HDMI	
AV	Input (namn på ingångskälla), DSP Program (namn på ljudläge),
AUX	Audio Decoder (namn på dekodern*)
AUDIO	
Bluetooth	Song (låttitel), Artist (namn på artist), Album (namn på album), DSP
USB	Program (namn på ljudläge), Audio Decoder (namn på dekodern*)
SERVER	Song (låttitel), Artist (namn på artist), Album (namn på album), DSP
AirPlay	Program (namn på ljudläge), Audio Decoder (namn på dekodern*), IP-adress, Ethernet MAC, Wi-Fi MAC
NET RADIO	Song (låttitel), Album (namn på album), Station (namn på station), DSP
	Program (namn på ljudläge), Audio Decoder (namn på dekodern*), IP-adress, Ethernet MAC, Wi-Fi MAC
MusicCast Link	DSP Program (namn på ljudläge), Audio Decoder (namn på dekodern*), IP-adress, Ethernet MAC, Wi-Fi MAC
	Frequency (frekvens), DSP Program (namn på ljudläge), Audio Decoder (namn på dekodern*)
TUNER	(Endast modeller för Storbritannien och Europa) Radio Data System-data är även tillgängliga när receivern är inställd på en Radio Data System-sändande station (s.55).

* Namnet på den ljuddekodern som är aktiverad visas. Om ingen ljuddekodern är aktiverad visas "Decoder Off".

Välja ingångskälla och favoritinställningar med ett tryck (SCENE)

SCENE-funktionen gör det möjligt att välja den tilldelade ingångskällan, ljudprogram, aktivera/inaktivera Compressed Music Enhancer samt välja målzon med ett enda tryck.

Välja en registrerad scen

1 Tryck på SCENE.

Ingångskällan och inställningarna som är registrerade med motsvarande scen väljs. Receivern slås på automatiskt när den är i standby-läge.

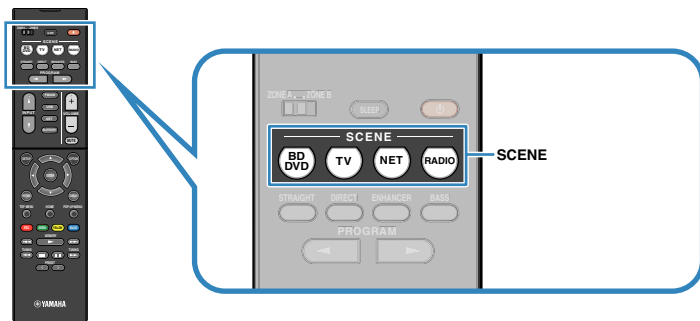

Som standard är följande inställningar registrerade för varje scen.

SCENE	BD/DVD	TV	NET	RADIO
Ingång	HDMI 1	AUDIO1	NET RADIO	TUNER
Ljudprogram	Sci-Fi	STRAIGHT	5ch Stereo	5ch Stereo
Compressed Music Enhancer	Off	On	On	On
SCENE-länkupp spelning	On	On	Off	Off
Målzon	Zone A	Zone A	Zone A	Zone A

Obs!

Med funktionen SCENE-länkupp spelning kan du automatiskt sätta på TV:n eller starta uppspelning på en extern enhet som är ansluten till receivern via HDMI i samband med att du väljer scen. Om du vill aktivera SCENE-länkupp spelning ska du ställa in "SCENE" (s.85) på "Setup"-menyn på "On".

Registrera en scen

1 Utför följande åtgärder när du vill förbereda de inställningar som du vill tilldela till en scen.

- Välj en ingångskälla (s.43)
- Välj ett ljudprogram (s.46) eller rak avkodning (s.49)
- Aktivera/inaktivera Compressed Music Enhancer (s.50)
- Aktiverar/inaktiverar ljudutmatningen till Zone A/B (s.70)

2 Håll ned önskad SCENE-knapp tills "SET Complete" visas på frontpanelens display.



Välja ljudläge

Receivern har ett antal olika ljudprogram och surrounddekodrar med vilka du kan lyssna på dina uppspelningskällor med ditt favoritljudläge (till exempel ljudfältteffekt eller stereouppspelning).

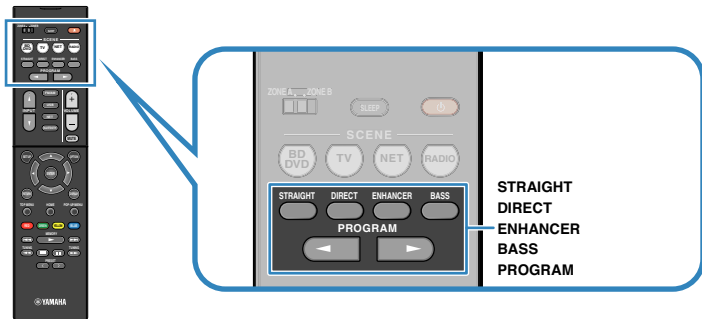

Jag vill titta på videokällor såsom filmer, TV-program eller spel.

- Välj ett ljudprogram som är lämpligt för varje videokälla genom att trycka på PROGRAM upprepade gånger (s.47).

Jag vill lyssna på musikkällor eller stereouppspelning.

- Välj ett ljudprogram som är lämpligt för musik eller stereouppspelning genom att trycka på PROGRAM upprepade gånger (s.48).

Jag vill ha flerkanalig uppspelning från 2-kanaliga källor.

- Välj en surrounddekode i "Option"-menyn (s.74).

Jag vill ha obehandlat ljud i ursprungskanaler.

- Växla till läget för rak avkodning genom att trycka på STRAIGHT (s.49).

Jag vill ha naturtroget hifi-ljud.

- Aktivera läget för direktuppspelning genom att trycka på DIRECT (s.50).

Detta läge reducerar elektriska störningar från andra kretsar så att du kan lyssna på Hi-Fi-ljud av hög kvalitet.

Jag vill ha förstärkt basljud.

- Aktivera Extra Bass genom att trycka på BASS (s.50).

Jag vill lyssna på komprimerad musik med förbättrat ljud.

- Aktivera Compressed Music Enhancer genom att trycka på ENHANCER (s.50).

Det här läget låter dig lyssna på komprimerad musik från Bluetooth-enheter, USB-enheter, m.m. då den ger musiken ytterligare djup och bredd (s.50).

Obs!

- Ljudläget kan användas separat för de olika ingångskällorna.
- Du kan kontrollera vilka högtalare som för närvarande återger ljud genom att titta på högtalarindikatorerna på receivers frontpanel (s.11).

Lyssna med stereoskopiska ljudfält (CINEMA DSP 3D)



Receivern har ett antal olika ljudprogram där Yamahas egna DSP-teknik (CINEMA DSP 3D) används. Med den kan du enkelt skapa ljudfält som liknar riktiga biosalonger och konsertsalar i ditt eget rum och få naturliga stereoskopiska ljudfält.

Ljudprogramkategori



Ljudprogram

Obs!

- Du kan justera effektnivån för ljudfältet i "DSP Level (DSP Level)" (s.75) i "Option"-menyn.
- För att använda den vanliga CINEMA DSP, ställ in "CINEMA DSP 3D Mode" (s.86) i "Setup"-menyn på "Off".

Ljudprogram som är lämpliga för filmer (MOVIE)

Följande ljudprogram är optimerade för användning med videokällor som filmer, TV-program och spel.

Standard	Detta program skapar ett ljudfält som förstärker surroundkänslan utan att störa den ursprungliga akustiska lokaliseringen av flerkanaligt ljud som Dolby Digital- och DTS-ljud. Det har utformats enligt konceptet om en idealisk biosalong, i vilken publiken omges av vackra efterklanger från vänster och höger och bakifrån.
Spectacle	Detta program återskapar den storslagna känslan i spektakulära filmproduktioner. Det ger ett vidsträckt ljudfält som passar till filmer i det breda Cinemascope-formatet och har ett utmärkt dynamiskt omfång som återger allt från mycket små ljudeffekter till stora, imponerande ljud.
Sci-Fi	Detta program återskapar tydligt den noggrant utarbetade ljuduppbyggnaden i de senaste Sci-Fi- och specialeffektfilmerna. En rad olika filmkonstnärligt skapade virtuella rymder kan återges, med tydlig separation mellan dialog, ljudeffekter och bakgrundsmusik.
Adventure	Detta program är idealiskt för exakt återgivning av ljuduppbyggnaden i action- och äventyrsfilmer. Ljudfältet begränsar efterklangerna och lägger i stället tonvikt på att skapa en känsla av rymd åt båda sidorna med ett fält som är ordentligt utvidgad åt både vänster och höger. Det begränsade djupet skapar ett klart och kraftfullt fält där ljuden samtidigt förblir tydliga och kanalerna åtskilda.
Drama	Det här programmet innehåller stabila efterklanger som passar för en mängd olika filmgenrer, från allvarliga dramatiseringar till musikal och komedier. Efterklangerna är måttliga men ger en lämplig stereobild. Ljudeffekter och bakgrundsmusik återskapas med en mild återklang som inte påverkar tydligheten i dialogen. Du blir aldrig trött på att lyssna länge.

Mono Movie	Detta program återger enkanaliga videokällor som gamla filmer i en atmosfär som liknar den i en gammaldags biosalong. Programmet skapar en behaglig rymd med ett visst ljuddjup genom att utvidga det ursprungliga ljudet och lägga till en lämplig efterklang till det.
Sports	Detta program ger lyssnare möjlighet att höra stereosända sportevenemang och underhållningsprogram med en förhöjd livekänsla. I sportsändningar placeras kommentatorernas röster tydligt i mitten samtidigt som atmosfären inne på arenan återges realistiskt genom att ljudet från åskådarna kommer från sidorna i en optimal rymd.
Action Game	Det här programmet passar för actionspel som biltävlingar och fightingspel. Realitetskänslan i, och framhävningen av, olika effekter gör att spelaren upplever sig befinna sig mitt i händelserna, vilket gör det lättare att koncentrera sig på spelet. Använd detta program i kombination med Compressed Music Enhancer för ett mer dynamiskt och starkt ljudfält.
Roleplaying Game	Det här programmet passar för rollspel och äventyrsspel. Detta program lägger till djup i ljudfältet för naturlig och realistisk återgivning av bakgrundsmusik, specialeffekter och dialog i en mångfald scener. Använd detta program i kombination med Compressed Music Enhancer för ett tydligare och större ljudfält.

Ljudprogram som är lämpliga för musik (MUSIC)

Följande ljudprogram är optimerade för att lyssna på musikkällor.

Hall in Munich	Det här programmet simulerar en konserthall med omkring 2 500 platser i München, med en interiör i elegant trä. Skarpa, vackra efterklanger sprider sig rikligt och skapar en lugnande atmosfär. Åhörarens virtuella plats är till vänster om arenans mitt.
Hall in Vienna	Det här programmet simulerar en mellanstor konsertsal med 1 700 platser, med den skokartongsform som är traditionell i Wien. Pelare och sirliga sniderier skapar mycket komplexa efterklanger från hela omgivningen runt publiken, så att ett mycket fylligt, rikt ljud återges.
Chamber	Detta program återskapar en relativt bred rymd med högt i tak, likt ett auditorium i ett palats. Det erbjuder behagliga efterklanger som lämpar sig för hovmusik och kammarmusik.
Cellar Club	Detta program simulerar en intim konsertlokal med lågt i tak och hemtrevlig atmosfär. Ett realistiskt, levande ljudfält med kraftfullt ljud ger lyssnaren en känsla av att befinna sig på en främre rad framför en mindre scen.
The Roxy Theatre	Det här programmet simulerar akustiken på en rockklubb i Los Angeles med 460 platser. Åhörarens virtuella plats är till vänster om lokalens mitt.
The Bottom Line	Det här programmet skapar ljudfältet vid scenkanten på The Bottom Line, en gång en berömd jazzklubb i New York. Rummet har 300 sittplatser till vänster och höger i ett ljudfält som erbjuder ett reellt och vibrerande ljud.
Music Video	Med det här programmet kan du titta på videoupptagningar av pop-, rock- och jazzkonserter som om du hade varit där. Förlora dig i konsertstämningen tack vare intensiteten i sång och solospel, ett ljudfält med en närvarokänsla som betonar rytminstrumentens taktslag och ett surroundljudfält som återskapar rymden i en stor konserthall.

Ljudprogram som är lämpliga för stereoåtergivning (STEREO)

Du kan välja stereouppspelning.

2ch Stereo	Använd detta program för att mixa ned flerkanaliga källor till 2 kanaler. Om flerkanalsignaler matas in mixas signalerna ned till 2 kanaler och matas ut via vänster och höger framhögtalare (det här programmet använder inte CINEMA DSP).
5ch Stereo	Använd detta program för att återge ljud via samtliga högtalare. Vid uppspelning av flerkanaliga ljudkällor mixar receptorn ned källjudet till 2 kanaler och återger sedan ljudet till alla anslutna högtalare. Detta program skapar ett större ljudfält och är idealiskt för bakgrundsmusik vid fester.

Obs!

CINEMA DSP 3D (s.47) och Virtual CINEMA DSP (s.48) fungerar inte när "2ch Stereo" eller "5ch Stereo" är valt.

Återgivning av ljudfältseffekter utan surroundhögtalare (Virtual CINEMA DSP)

När du väljer något av ljudprogrammet (förutom 2ch Stereo and 5ch Stereo) och det inte finns några surroundhögtalare anslutna skapar receptorn automatiskt surroundljudfältet med hjälp av de främre sidohögtalarna.

Lyssna på surroundljud med 5 högtalare placerade fram (Virtual CINEMA FRONT)

Du kan lyssna på surroundljudet även när surroundhögtalarna är placerade fram.

Lyssna på surroundljud med hörlurar (SILENT CINEMA)

SILENT™ CINEMA

Du kan lyssna på surround- eller ljudfältseffekter som ett högtalarsystem för flera kanaler med stereohörlurar genom att ansluta hörlurarna till PHONES-jacket och välja ett ljudprogram eller en surround-dekoder.

Lyssna på obehandlad uppspelning

Du kan spela upp ingångskällor utan någon ljudfälteffektbehandling.

Uppspelning via ursprungs kanalerna (rak avkodning)

När läget för rak avkodning är aktiverat skapar receivern stereoljud från framhögtalarna för 2-kanaliga källor som CD-skivor och skapar obehandlat flerkanalljud från flerkanaliga källor.

1 Tryck på STRAIGHT.

När du trycker på knappen aktiverar/inaktiverar du läget för rak avkodning.



Flerkanalig uppspelning av 2-kanaliga källor (surrounddekor)

Surrounddekodern aktiverar obehandlad flerkanalig uppspelning från 2-kanaliga källor. När inmatningen kommer från en flerkanalig källa fungerar det på samma sätt som läget för rak avkodning.

Mer information om varje dekodern finns i avsnittet "Ordlista" (s.112).

1 Välj en surrounddekor genom att trycka på PROGRAM upprepade gånger.

Den tidigare valda surrounddekodern väljs. Du kan ändra surrounddekodern i "Sur.Decode" (s.74) på "Option"-menyn.

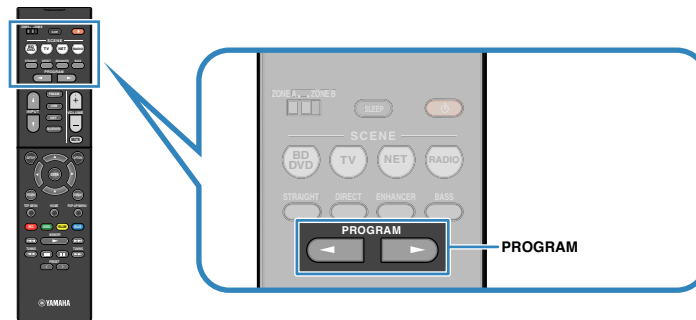

"SUR. DECODE" visas



DPL Movie	Använder Dolby Pro Logic II-avkodaren som lämpar sig för filmer.
DPL Music	Använder Dolby Pro Logic II-avkodaren som lämpar sig för musik.
DPL Game	Använder Dolby Pro Logic II-avkodaren som lämpar sig för spel.
Neo:6 Cinema	Använder DTS Neo: 6-dekodern som är lämplig för filmer.
Neo:6 Music	Använder DTS Neo: 6-dekodern som är lämplig för musik.

Obs!

Du kan justera parametrarna för surrounddekodern i "DSP Parameter" (s.86) på "Setup"-menyn.

Lyssna på ett naturtroget hi-fi-ljud (direktuppspelning)

När läget för direktuppspelning är aktiverat återger receptorn ljudet från den valda källan via en så kort signalväg som möjligt för att reducera elektriska störningar från andra kretsar (t.ex. frontpanelens display). På så vis kan du lyssna på Hi-Fi-ljud av hög kvalitet.

1 Tryck på DIRECT.

När du trycker på knappen aktiverar/inaktiverar du läget för direktuppspelning.



Obs!

När läget för direktuppspelning är aktiverat är inte följande funktioner tillgängliga.

- Val av ljudprogram
- Justering av tonkontrollen
- Användning av bildskärmsmenyn och "Option"-menyn
- Visning av information på frontpanelens display (när den inte används)

Förstärka basen (Extra Bass)

Med Extra Bass får du förstärkt basljud, oavsett storleken på framhögtalarna och om det finns eller inte finns en subwoofer.

1 Tryck på BASS.

Varje gång du trycker på knappen aktiveras eller inaktiveras Extra Bass.

Obs!

Det går också att använda "Extra Bass" (s.82) på "Setup"-menyn för att aktivera/inaktivera Extra Bass.

Spela upp digitalt komprimerade format (som MP3 etc.) med berikat ljud (Compressed Music Enhancer)

compressed music ENHANCER

Compressed Music Enhancer lägger till djup och bredd i ljudet så att du kan njuta av en dynamisk ljudbild som låter nära det ursprungliga ljudet innan det komprimerades. Den här funktionen kan användas tillsammans med alla andra ljudlägen.

1 Tryck på ENHANCER.

Varje gång du trycker på knappen aktiveras eller inaktiveras Compressed Music Enhancer.

"ENHANCER" tänds



Obs!

- Compressed Music Enhancer fungerar inte för följande ljudkällor.
 - Signaler med en samplingsfrekvens över 48 kHz
 - DSD-ljud
- Det går också att använda "Enhancer (Enhancer)" (s.76) på "Option"-menyn för att aktivera/inaktivera Compressed Music Enhancer.

Lyssna på FM/AM-radio

Inställning av önskad radiokanal kan göras genom att du anger dess frekvens eller väljer den bland de registrerade radiokanalerna.

Obs!

- Radiofrekvenserna är olika beroende på landet eller regionen där receivern används. I detta avsnitt används en display med frekvenser som används i modeller till Storbritannien och Europa.
- Om det inte går att få bra mottagning på radion justerar du riktningen på FM/AM-antennerna.

Ange frekvensstegen

(Endast modeller för Asien, Taiwan, Brasilien och allmänna modeller)

Den fabriksinställda frekvenssteginställningen för FM är 50 kHz och för AM 9 kHz. Beroende på land eller region anger du frekvensstegen till 100 kHz för FM och 10 kHz för AM.

1 Sätt receivern i standby-läge.

2 Håll ned STRAIGHT på frontpanelen och tryck på ⏻ (på/av).

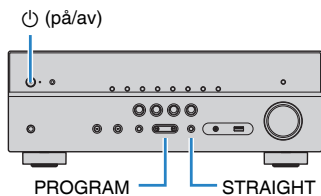

3 Tryck upprepade gånger på PROGRAM för att välja "TU".



4 Tryck på STRAIGHT för att välja "FM100/AM10".

5 Tryck på ⏻ (på/av) för att sätta receivern i standby-läge och slå på den igen.

Välja en frekvens för mottagning

1 Välj ett band genom att trycka på FM/AM.

"TUNER" väljs som ingångskälla och sedan visas den för tillfället valda frekvensen.



2 Tryck upprepade gånger på TUNING för att ställa in frekvens.

Håll ned knappen i ungefär en sekund för att börja söka automatiskt efter stationer.

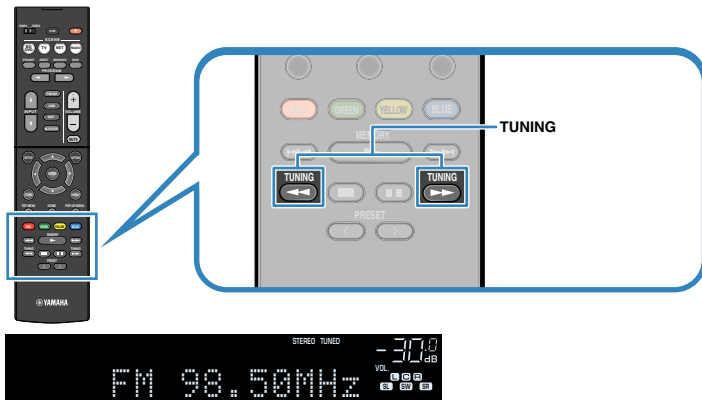

"TUNED" tänds när receivern tar emot en FM/AM-radiosignal.

"STEREO" tänds när enheten tar emot en FM-radiosignal i stereo.

Obs!

- Du kan växla mellan "Stereo" (stereo) och "Mono" (monoljud) för FM radiomottagning genom att välja "FM Mode" på "Option"-menyn. Ibland kan en instabil signalmottagning för en FM-radiostation förbättras om du växlar till monoljud.
- Du kan titta på video som matas in från externa enheter medan du lyssnar på radio genom att välja videoingångsjacket i "Video Out (Video Out)" (s.77) i "Option"-menyn.

Registrera favoritradiostationer (förval)

Du kan spara upp till 40 radiostationer som förval. När du har registrerat stationer kan du enkelt ställa in dem genom att trycka på förvalsnumren.

■ Registrera radiostationer automatiskt (Auto Preset)

Registrerar automatiskt FM-radiostationer med starka signaler (upp till 40 stationer).

Obs!

- Följ anvisningarna på "Registrera en radiostation manuellt" (s.53) om du vill registrera AM-radiostationer.
- (Endast modeller för Storbritannien och Europa)
Det är bara Radio Data System-stationer som registreras automatiskt av funktionen Auto Preset.

- 1 Tryck på FM/AM och välj "TUNER" som ingångskälla.
- 2 Tryck på OPTION.
- 3 Använd markörknapparna för att välja "Preset" och tryck på ENTER.

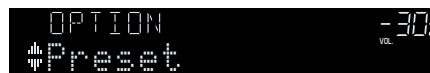

4 För att starta Auto Preset-processen, tryck på ENTER.

"SEARCH" visas under Auto Preset



Förvalsnummer som registreringen ska påbörjas från

Obs!

- Om du vill välja på vilket förvalsnummer registreringen ska börja ska du trycka på markörknapparna (</>) eller PRESET för att välja ett förvalsnummer.
- Om du vill avbryta Auto Preset-processen, tryck på RETURN.

När Auto Preset-processen har slutförts, visas "FINISH" och "Option"-menyn stängs automatiskt.



■ Registrera en radiostation manuellt

Välj en radiostation manuellt och registrera den till ett förvalsnummer.

- 1 Följ anvisningarna i avsnittet "Välja en frekvens för mottagning" (s.51) för att ställa in en önskad radiostation.
- 2 Håll ned MEMORY några sekunder.

Första gången du registrerar en station kommer den valda radiostationen att registreras på förvalsnumret "01". Därefter registreras varje radiostation du väljer på nästa lediga (oanvända) förvalsnummer efter det senast registrerade förvalsnumret.

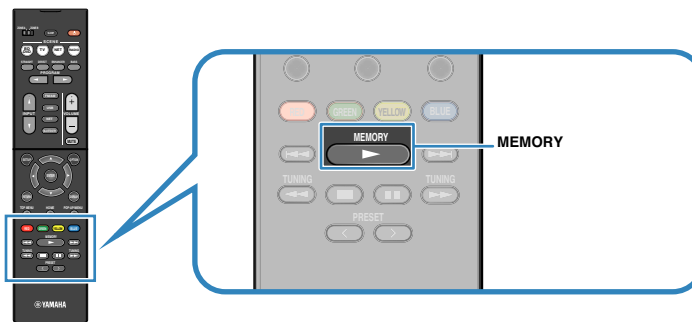

Förvalsnummer

Obs!

Om du vill välja ett förvalsnummer för registreringen trycker du på MEMORY en gång efter att du ställt in önskad radiostation. Tryck sedan på PRESET för att välja ett förvalsnummer och på MEMORY igen.



"Empty" (används ej) eller den frekvens som är registrerad

■ Välja en förvald station

Lyssna på en registrerad radiostation genom att trycka på dess förvalsnummer.

- 1 Tryck på FM/AM för att välja "TUNER" som ingångskälla.
- 2 Tryck flera gånger på PRESET för att välja önskad radiostation.

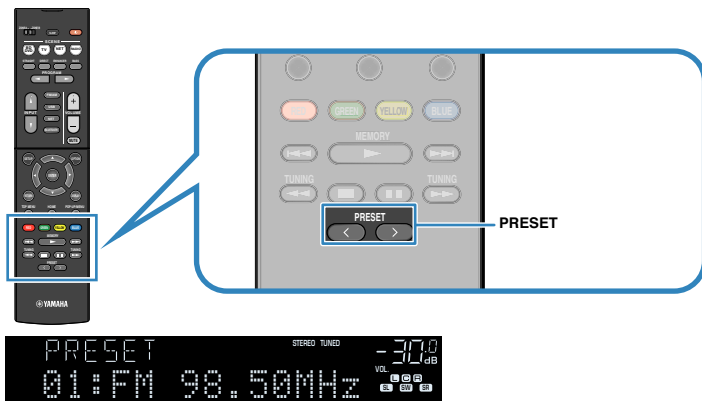

Obs!

"No Presets" visas när inga stationer har registrerats.

■ Radera förvalda stationer

Radera de radiostationer som registrerats på förvalsnumren.

- 1 Tryck på FM/AM för att välja "TUNER" som ingångskälla.
- 2 Tryck på OPTION.
- 3 Använd markörknapparna för att välja "Preset" och tryck på ENTER.
- 4 Använd markörknapparna (Δ/∇) för att välja "CLEAR".
- 5 Använd markörknapparna (\langle/\rangle) för att välja en förvalsstation som ska raderas. Tryck sedan på ENTER.

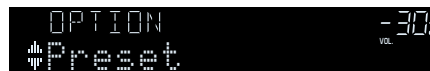

Förvalsstation som ska raderas

Om radiostationen raderas, visas "Cleared" och sedan visas nästa använda förvalsnummer.



- 6 Gör om steg 5 tills alla önskade förvalsstationer har raderats.
- 7 Du lämnar menyen genom att trycka på OPTION.

Radio Data System-mottagning

(Endast modeller för Storbritannien och Europa)

Radio Data System är ett system för dataöverföring som används av FM-stationer i många länder. Receivern kan ta emot olika typer av Radio Data System-data, till exempel "Program Service", "Program Type", "Radio Text" och "Clock Time", när den är inställd på en Radio Data System-station.

■ Visa Radio Data System-informationen

1 Ställ in önskad Radio Data System-station.

Obs!

Vi rekommenderar att du använder "Auto Preset" för att ställa in Radio Data System-stationerna (s.52).

2 Tryck flera gånger på INFO för att välja mellan olika poster för visning.



Objektnamn

Efter ca 3 sekunders visning av en post blir det valt och motsvarande information visas.



Information

Program Service	Programtjänstnamn
Program Type	Aktuell programtyp
Radio Text	Information om det aktuella programmet
Clock Time	Aktuell tid
DSP Program	Namn på ljudläge
Audio Decoder	Dekodernamn
Frequency	Frekvens

Obs!

"Program Service", "Program Type", "Radio Text" och "Clock Time" visas inte om radiostationen inte tillhandahåller Radio Data System-tjänsten.

■ Automatisk mottagning av trafikinformation

När du har valt "TUNER" som ingångskälla tar receiveern automatiskt emot trafikinformation. Om du vill aktivera den här funktionen följer du anvisningarna nedan för att ange trafikinformationstationen.

1 När du har valt "TUNER" som ingångskälla trycker du på OPTION.

2 Använd markörknapparna för att välja "Traffic Program" (TrafficProgram) och tryck på ENTER.

Sökningen efter trafikinformationstationen börjar inom 5 sekunder. Om du vill påbörja sökningen direkt trycker du på ENTER en gång till.

Obs!

- Du söker uppåt/nedåt från den aktuella frekvensen genom att trycka på markörknapparna (Δ/∇) medan "READY" visas.
- Tryck på RETURN om du vill avbryta sökningen.
- Texter inom parenteser anger indikationer på frontpanelens display.

Följande skärm visas i ca. 3 sekunder när sökningen är slutförd.



Trafikinformationstation (frekvens)

Obs!

Om det inte går att hitta några trafikinformationstationer visas "TP Not Found" i ca 3 sekunder.

Spela upp musik från en Bluetooth®-enhet

Receivern kan spela upp musikfiler som finns på en Bluetooth-enhet (t.ex. smartphones). Vidare, du kan lyssna på ljud som spelas upp på receivern med Bluetooth-högtalare/hörlurar.

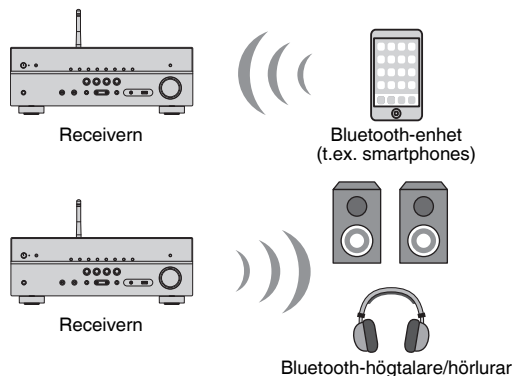

Obs!

- För att använda den vanliga BLUETOOTH-funktionen, ställ in "Bluetooth" (s.95) i "Setup"-menyn på "On".
- Du kan inte göra Bluetooth-anslutningar till en Bluetooth-enhet (så som smartphone) och Bluetooth-högtalare/hörlurar samtidigt.
- För närmare information om Bluetooth-enheter som stöds, se "Enheter och filformat som stöds" (s.114).
- Ställ den trådlösa antennen upprätt för att ansluta till en Bluetooth-apparat trådlöst. Mer information finns i avsnittet "Förbereda en trådlös antenn" (s.27).

Spela upp musik på en Bluetooth®-enhet på receivern

Följ tillvägagångssättet nedan för att upprätta en Bluetooth-anslutning mellan en Bluetooth-enhet (t.ex. smartphones) och receivern, och spela upp musik lagrad på Bluetooth-enheten på receivern.

Obs!

Receivern stöder inte videouppspelning via Bluetooth.

- 1 Tryck på BLUETOOTH för att välja "Bluetooth" som ingångskälla.**
- 2 På Bluetooth-enheten, välj receivern (enhetens nätverksnamn) från den tillgängliga listan.**

En anslutning mellan Bluetooth-enheten och receivern kommer att göras. Om ett lösenord krävs, ange numret "0000".
- 3 På Bluetooth-enheten, välj en låt och starta uppspelningen.**

Uppspelningsskärmen (artistnamn, albumnamn och låttitel) visas på TV:n.

Obs!

- Om receivern identifierar den Bluetooth-enhet som tidigare var ansluten, ansluter receivern automatiskt till den Bluetooth-enheten efter steg 1. För att upprätta en annan Bluetooth-anslutning, avsluta först aktuella Bluetooth-anslutningen.
- För att avsluta Bluetooth-anslutningen, utför en av följande åtgärder.
 - Koppla från anslutningen på Bluetooth-enheten.
 - Välj en annan ingångskälla än "Bluetooth" på receivern.
 - Välj "Disconnect" i "Audio Receive" (s.79) på "Setup"-menyn.
- Du kan använda knapparna för manövrering av externa enheter (▶, ■, ■■, ◀, ▶▶) på fjärrkontrollen för att styra uppspelningen.

Lyssna på ljud med Bluetooth®-högtalare/hörlurar

Följ nedan förfarande för att upprätta en Bluetooth-anslutning mellan Bluetooth-högtalare/hörlurar och enheten.

1 Använd knapparna för val av ingång för att välja en ingångskälla.

Välj en annan ingångskälla än Bluetooth.

2 Tryck på SETUP.

3 Använd markörknapparna för att välja "Bluetooth" och tryck på ENTER.

4 Använd markörknapparna för att sätta "Bluetooth" till "On" och sätt sedan "Transmitter" till "On" på samma sätt.

5 Använd markörknapparna för att välja "Device Search" för att söka Bluetooth-apparater.

Listan med Bluetooth-apparater visas.

6 Välj Bluetooth-högtalare/hörlurar som ska anslutas till enheten och tryck på ENTER.

När anslutningen avslutats kommer ljud som spelas upp på enheten att återskapas från Bluetooth-högtalare/hörlurar.

Obs!

- Om önskad Bluetooth-apparat inte visas i listan sätt Bluetooth-apparaten till ihopparningsläge och välj sedan "Device Search".
- Följ ett av tillvägagångssätten nedan för avsluta Bluetooth-anslutningen.
 - Koppla från anslutningen på Bluetooth-högtalarna/hörlurarna.
 - Tryck på SETUP-knappen och använd sedan markörknapparna för att välja "Bluetooth" sedan "Transmitter" och sedan "Off".

Spela upp musik med AirPlay

Du kan använda AirPlay-funktionen för att spela upp musik från iTunes eller iPhone/iPad/iPod touch på receivern via nätverket.

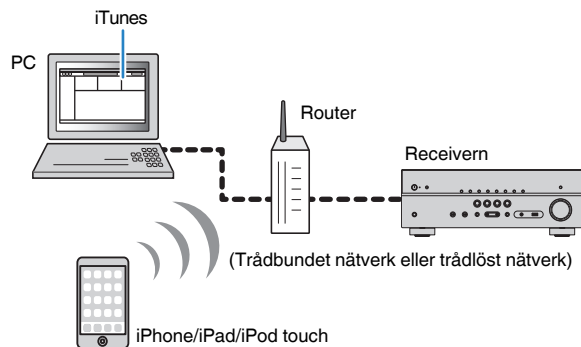

Obs!

- För att du ska kunna använda den här funktionen måste enheten och datorn eller iPhone vara anslutna till samma router (s.27). I "Information" (s.93) på "Setup"-menyn kan du kontrollera att receivern har tilldelats nätverksparametrar (IP-adress m.m.) korrekt.
- Om iPhone inte identifierar enheten, kontrollera nätverksmiljön (s.27).
- För närmare information om iPhone-apparater som stöds, se "Enheter och filformat som stöds" (s.114).

Spela upp musikinhåll på iTunes/iPhone

Följ anvisningarna nedan för att spela upp musikinhåll från iTunes/iPhone på enheten.

1 Slå på enheten och starta iTunes på datorn eller visa uppspelningsskärmen på din iPhone.

Om iTunes/iPhone identifierar enheten, visas AirPlay-ikonen.

iOS 10 (exempel)



iOS 9 (exempel)

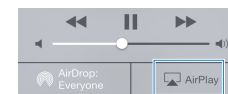

iTunes (exempel)



Obs!

Om ikonen inte visas kontrollerar du om enheten och datorn/iPhone är korrekt anslutna till routern.

2 Klicka (peka) på AirPlay-ikonen i iTunes/iPhone och ange enheten (enhetens nätverksnamn) som ljudutmatningsenhet.

3 Välj en låt och starta uppspelningen.

Receivern väljer automatiskt "AirPlay" som ingångskälla och startar uppspelningen.

Uppspelningsskärmen visas på TV:n.

Obs!

- Uppspelningskärmen kan endast visas när TV:n är ansluten till receiveern via en HDMI-kabel.
- Enheten kan startas automatiskt när du startar en uppspelning i iTunes eller iPhone genom att sätta "Network Standby" (s.94) på "Setup"-menyn till "On".
- I "Network Name" (s.95) på "Setup"-menyn kan du redigera det nätverksnamn (enhetens namn i nätverket) som visas i iTunes/iPhone.
- Du kan justera enhetens ljudvolym från iTunes/iPhone under uppspelningen. För att inaktivera funktionen för volymkontroll från iTunes/iPhone, sätt "Volume Interlock (Vol.Interlock)" (s.77) på "Option"-menyn till "Off".

Meddelande

- När du använder iTunes/iPhone-kontroller för volymjustering kan volymen bli oväntat hög. Det kan leda till att enheten eller högtalarna skadas. Om volymen höjs plötsligt under uppspelningen bör du omedelbart avbryta uppspelningen i iTunes/iPhone.

Uppspelningskärm

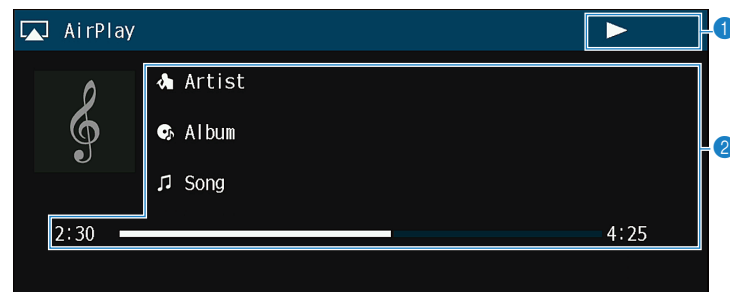

1 Uppspelningsindikator

2 Uppspelningsinformation

Visar namnet på artisten, albumet och låten samt spelad tid/längd på låten.

Använd följande fjärrkontrollknappar för att styra uppspelningen.

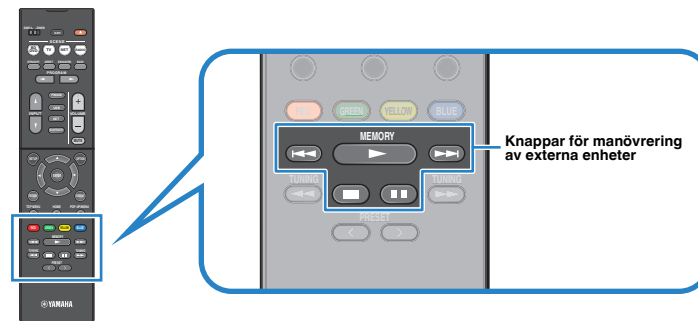

Knappar för manövrering av externa enheter	Funktion
▶	Återupptar uppspelning vid paus.
■	Stoppar uppspelning.
■	Stoppar uppspelningen tillfälligt.
⏮	—
⏭	Hoppar framåt/bakåt.

Spela upp musik från en USB-lagringsenhet

Receivern kan spela upp musikfiler som finns på en USB-lagringsenhet.

Obs!

För närmare information om USB-enheter som kan spelas, se "Enheter och filformat som stöds" (s.114).

Ansluta en USB-lagringsenhet

1 Anslut USB-lagringsenheten till USB-jacket.

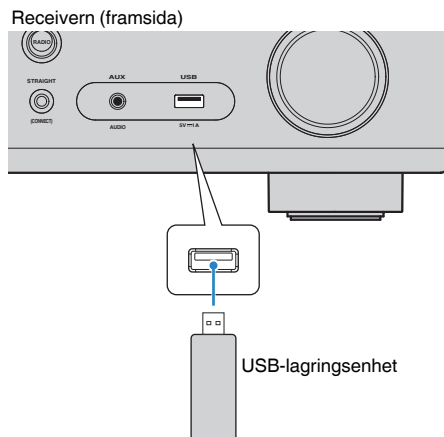

Obs!

- Om USB-lagringsenheten innehåller många filer kan det ta lång tid att läsa in filerna. I det här fallet visas "Loading..." på frontpanelens display.
- Stoppa uppspelningen på USB-lagringsenheten innan du kopplar bort den från USB-jacket.
- Anslut en USB-lagringsenhet direkt till USB-jacket på receivern. Använd inte förlängningskablar.
- Enheten kan inte ladda USB-apparater när den är i standby-läge.

Spela upp innehåll på en USB-lagringsenhet

Följ anvisningarna nedan för att hantera innehållet på USB-lagringsenheten och starta uppspelning.

Du kan styra din USB-minnesenhet från den meny som visas på TV-skärmen.

Obs!

- Det går bara att styra systemet via TV-skärmen när TV:n är ansluten till receivern via HDMI.
- " _ " (understreck) används för tecken som receivern inte har stöd för.

1 Tryck på USB för att välja "USB" som ingångskälla.

Bläddringsskärmen (s.61) visas på TV:n.

Obs!

Om det pågår uppspelning på din USB-lagringsenhet visas uppspelningsskärmen.

2 Använd markörknapparna för att välja en post och tryck på ENTER.

Om en låt väljs, startar uppspelningen och uppspelningsskärmen (s.61) visas.

Obs!

- Tryck på RETURN för att återgå till föregående skärm.
- För att återgå till översta nivån på bläddringsskärmen, håll ner RETURN.
- Tryck på DISPLAY för att växla skärmläget mellan bläddring/uppspelning/av.
- Filer som inte stöds av receivern kan inte väljas.

Bläddringsskärmen

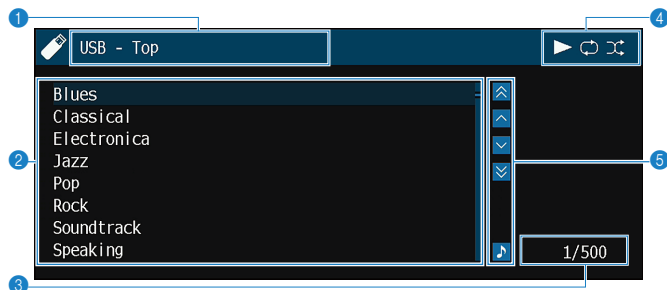

1 Listnamn

2 Innehållslista

Visar listan med innehåll på USB-lagringsenheten. Använd markörknapparna för att välja en post och tryck på ENTER för att bekräfta ditt val.

3 Postnummer/total

4 Statusindikatorer

Visa de aktuella inställningarna för slumpvis/repeterad uppspelning (s.62) samt uppspelningsstatus (som uppspelning/paus).

5 Användningsmenyn

Tryck på markörknappen (▷) och välj sedan ett alternativ med markörknapparna (△/▽). Bekräfta inställningen genom att trycka på ENTER.

Ikon	Funktion
	Flyttar 10 sidor bakåt.
	Flyttar till föregående sida i listan.
	Flyttar till nästa sida i listan.
	Flyttar 10 sidor framåt.
	Flyttar till uppspelningsskärmen.

Obs!

Det innehåll som valts med markörknappen visas på frontpanelens display.

Uppspelningsskärm

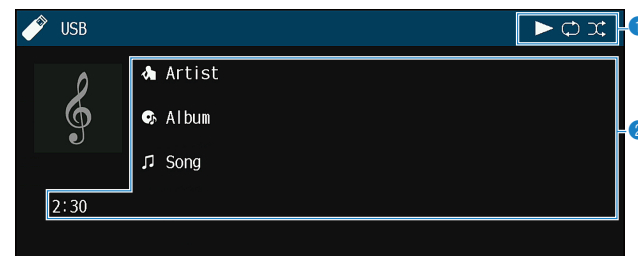

1 Statusindikatorer

Visa de aktuella inställningarna för slumpvis/repeterad uppspelning (s.62) samt uppspelningsstatus (som uppspelning/paus).

2 Uppspelningsinformation

Visar namnet på artisten, albumet och låten samt spelad tid.

Använd följande fjärrkontrollsknappar för att styra uppspelningen.

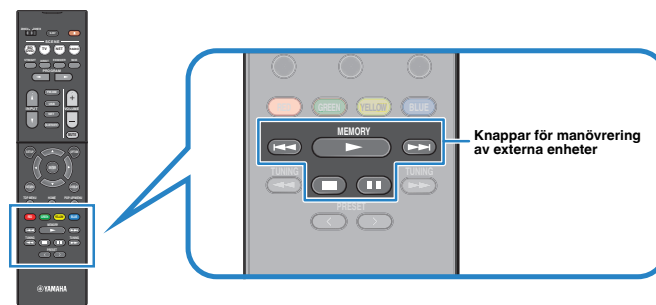

Knappar för manövrering av externa enheter	Funktion
	Återupptar uppspelning vid paus.
	Stoppas uppspelning.
	Stoppas uppspelningen tillfälligt.
	Hoppas framåt/bakåt.

Obs!

Namnet på innehållet för aktuell uppspelning visas på frontpanelens display. Om du vill växla den visade posten, tryck på INFO (s.44).

■ Inställningar för slumpvis/upppepa

Det går att konfigurera inställningarna för slumpvis/repeterad uppspelning av innehåll på USB-lagringsenheter.

1 När du har valt ”USB” som ingångskälla, tryck på **OPTION**.

2 Använd markörknapparna för att välja ”Shuffle” (Shuffle) eller ”Repeat” (Repeat) och tryck på **ENTER**.

Obs!

- Tryck på RETURN för att återgå till föregående skärm när du navigerar i menyn.
- Texter inom parenteser anger indikationer på frontpanelens display.

3 Välj en inställning med hjälp av markörknapparna (</>).

Menypost	Inställning	Funktion
Shuffle (Shuffle)	Off (Off)	Slår av funktionen för slumpvis uppspelning.
	On (On)	Spelar upp låtarna på det aktuella albumet (mappen) i slumpvis ordning. "⌘" visas på TV:n.
Repeat (Repeat)	Off (Off)	Slår av funktionen för upprepad uppspelning.
	One (One)	Spelar den aktuella låten upprepade gånger. "⌚" visas på TV:n.
	All (All)	Spelar upp alla låtarna på det aktuella albumet (mappen) upprepade gånger. "↻" visas på TV:n.

4 Du lämnar menyn genom att trycka på **OPTION**.

Spela upp musik lagrad på medieservrar (datorer/NAS)

Receivern kan spela upp musikfiler som finns lagrade på en dator eller DLNA-kompatibel NAS.

Obs!

- För att du ska kunna använda den här funktionen måste receivern och datorn vara anslutna till samma router (s.27). I "Information" (s.93) på "Setup"-menyn kan du kontrollera att receivern har tilldelats nätverksparametrar (IP-adress m.m.) korrekt.
- Ljudet kan avbrytas när en trådlös nätverksanslutning används. Använd i detta fall en trådbunden nätverksanslutning.
- För närmare information om filformat som kan spelas, se "Enheter och filformat som stöds" (s.114).

Inställningar för mediedelning

Innan du kan spela upp musikfiler från datorn eller en DLNA-kompatibel NAS måste du först konfigurera inställningen för mediedelning på varje musikserver.

■ För en dator med Windows Media Player 12 installerad

- 1** Starta Windows Media Player 12 på datorn.
- 2** Välj "Stream", sedan "Turn on media streaming".
- 3** Klicka på "Turn on media streaming".
- 4** Välj "Allowed" från listrutan bredvid receivers modellnamn.
- 5** Klicka på "OK" för att avsluta.

Obs!

Mer information om inställningar för mediedelning finns i hjälpsektionen för Windows Media Player.

■ För en dator eller en NAS med annan DLNA-serverprogramvara installerad

Läs i bruksanvisningen för enheten eller programvaran om hur du konfigurerar inställningarna för mediedelning.

Spela upp musikinhåll på datorn

Följ anvisningarna nedan för att hantera musikinhållet på datorn och starta uppspelning.

Du kan styra datorn/NAS från den meny som visas på TV-skärmen.

Obs!

- Det går bara att styra systemet via TV-skärmen när TV:n är ansluten till receptorn via HDMI. Annars ska frontpanelens display användas.
- " _ " (understreck) används för tecken som receptorn inte har stöd för.

1 Tryck flera gånger på NET för att välja "SERVER" som ingångskälla.

Bläddringsskärmen (s.64) visas på TV:n.

Obs!

Uppspelningsskärmen visas vid en pågående uppspelning av en musikfil, som har valts från receptorn, på din dator.

2 Välj en musikserver med hjälp av markörknapparna och tryck på ENTER.

3 Använd markörknapparna för att välja en post och tryck på ENTER.

Om en låt väljs, startar uppspelningen och uppspelningsskärmen (s.65) visas.

Obs!

- Tryck på RETURN för att återgå till föregående skärm.
- För att återgå till översta nivån på bläddringsskärmen, håll ner RETURN.
- Tryck på DISPLAY för att växla skärm läget mellan bläddring/uppspelning/av.
- Filer som inte stöds av receptorn kan inte väljas.

Bläddringsskärmen

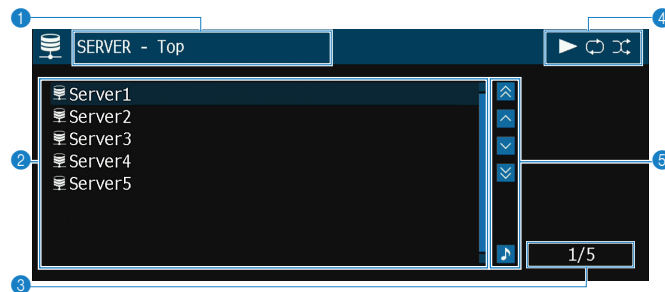

1 Listnamn

2 Innehållslista

Visar en lista med datorns innehåll. Använd markörknapparna för att välja en post och tryck på ENTER för att bekräfta ditt val.

3 Postnummer/total

4 Statusindikatorer

Visa de aktuella inställningarna för slumpvis/repeterad uppspelning (s.65) samt uppspelningsstatus (som uppspelning/paus).

5 Användningsmenyn

Tryck på markörknappen (>) och välj sedan ett alternativ med markörknapparna (Δ/▽). Bekräfta inställningen genom att trycka på ENTER.

Ikön	Funktion
	Flyttar 10 sidor bakåt.
	Flyttar till föregående sida i listan.
	Flyttar till nästa sida i listan.
	Flyttar 10 sidor framåt.
	Flyttar till uppspelningsskärmen.

Uppspelningsskärm

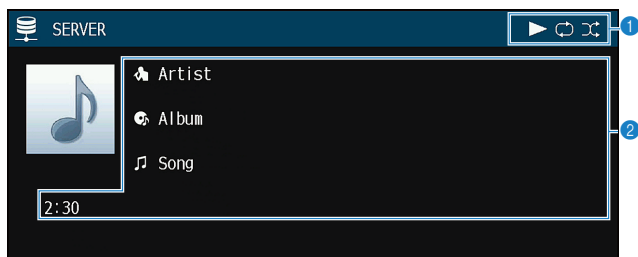

1 Statusindikatorer

Visa de aktuella inställningarna för slumpvis/repeterad uppspelning (s.65) samt uppspelningsstatus (som uppspelning/paus).

2 Uppspelningsinformation

Visar namnet på artisten, albumet och låten samt spelad tid.

Använd följande fjärrkontrollsknappar för att styra uppspelningen.



Knappar för manövrering av externa enheter

Knappar för manövrering av externa enheter	Funktion
	Återupptar uppspelning vid paus.
	Stoppar uppspelning.
	Stoppar uppspelningen tillfälligt.
	Hoppar framåt/bakåt.

Obs!

Du kan också använda en DLNA-kompatibel Digital Media Controller (DMC) för att styra uppspelningen. Mer information finns i avsnittet "DMC Control" (s.94).

Inställningar för slumpvis/upprepa

Du kan konfigurera inställningarna för slumpvis/repeterad uppspelning av musik som lagras på en dator.

- 1 När du har valt "SERVER" som ingångskälla, tryck på **OPTION**.
- 2 Använd markörknapparna för att välja "Shuffle" (Shuffle) eller "Repeat" (Repeat) och tryck på **ENTER**.

Obs!

- Tryck på RETURN för att återgå till föregående skärm när du navigerar i menyn.
- Text inom parenteser anger indikationer på frontpanelens display.

- 3 Välj en inställning med hjälp av markörknapparna (</>).

Menypost	Inställning	Funktion
	Off (Off)	Slår av funktionen för slumpvis uppspelning.
Shuffle (Shuffle)	On (On)	Spelar upp låtarna på det aktuella albumet (mappen) i slumpvis ordning. "⌘" visas på TV:n.
	Off (Off)	Slår av funktionen för upprepad uppspelning.
Repeat (Repeat)	One (One)	Spelar den aktuella låten upprepade gånger. "↺" visas på TV:n.
	All (All)	Spelar upp alla låtarna på det aktuella albumet (mappen) upprepade gånger. "↻" visas på TV:n.

- 4 Du lämnar menyn genom att trycka på **OPTION**.

Lyssna på Internetradio

Du kan lyssna på Internetradiostationer från hela världen.

Obs!

- Det går bara att styra systemet via TV-skärmen när TV:n är ansluten till receptorn via HDMI. Annars ska frontpanelens display användas.
- För att du ska kunna använda den här funktionen måste receptorn vara uppkopplad mot Internet (s.27). I "Information" (s.93) på "Setup"-menyn kan du kontrollera att receptorn har tilldelats nätverksparametrar (IP-adress m.m.) korrekt.
- Vissa Internetradiostationer kan inte tas emot.
- Enheten använder airable.Radio.service.airable som är en tjänst från Tune In GmbH.
- Denna tjänst kan avbrytas utan förvarning.
- Mappnamn skiljer sig beroende på språk.

Uppspelning av Internetradio

Följ anvisningarna nedan för att välja en Internetradiostation och starta uppspelning.

Du kan styra uppspelningen av Internetradio från den meny som visas på TV-skärmen.

1 Tryck flera gånger på NET för att välja "NET RADIO" som ingångskälla.

Bläddringsskärmen (s.66) visas på TV:n.

2 Använd markörknapparna för att välja en post och tryck på ENTER.

Om en Internetradiostation är vald startar uppspelningen och uppspelningsskärmen (s.67) visas.

Obs!

- Tryck på RETURN för att återgå till föregående skärm.
- För att återgå till översta nivån på bläddringsskärmen, håll ner RETURN.
- Tryck på DISPLAY för att växla skärmläget mellan bläddring/uppspelning/av.

Bläddringsskärmen

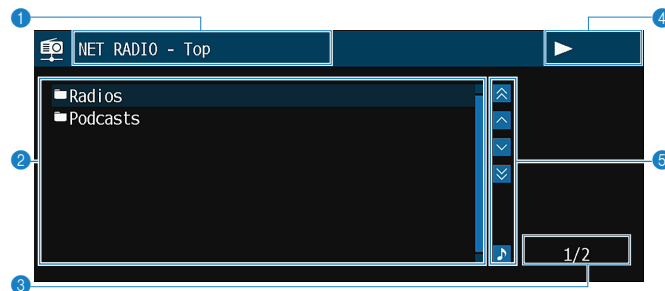

1 Listnamn

2 Innehållslista

Visar listan med Internetradioinnehåll. Använd markörknapparna för att välja en post och tryck på ENTER för att bekräfta ditt val.

3 Postnummer/total

4 Uppspelningsindikator

5 Användningsmenyn

Tryck på markörknappen (>) och välj sedan ett alternativ med markörknapparna (Δ/▽). Bekräfta inställningen genom att trycka på ENTER.

Ikon	Funktion
	Flyttar 10 sidor bakåt.
	Flyttar till föregående sida i listan.
	Flyttar till nästa sida i listan.
	Flyttar 10 sidor framåt.
	Flyttar till uppspelningsskärmen.

Uppspelningsskärm

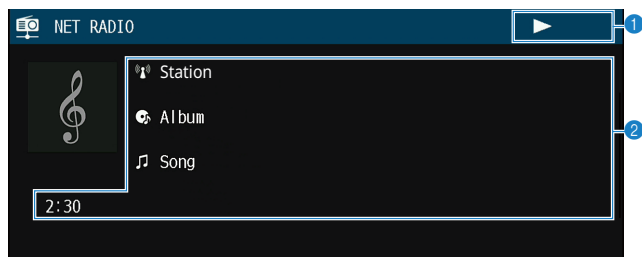

- 1 Uppspelningsindikator
- 2 Uppspelningsinformation

Visar namnet på stationen, albumet och låten samt spelad tid.

Obs!

- Du stoppar uppspelningen med hjälp av knappen för manövrering av externa enheter (■).
- En del information finns inte tillgänglig för vissa stationer.

Registrera dina favorit Internetradiostationer

Du kan spara dina favorit-Internetradiostationer i "Favorites"-mappen.

Obs!

Du kan även registrera upp till 40 favorit USB, Bluetooth och nätverksinnehåll som genvägar (s.72).

Registrera stationen med Option-menyn

Följ tillvägagångssättet nedan för att spara din favoritstation i "Favorites"-mappen.

- 1 Medan du lyssnar på Internetradio, tryck på **OPTION**.
- 2 Använd markörknapparna för att välja "Add to favorites" och tryck på **ENTER**.

Obs!

- På uppspelningsskärmen läggs den aktuella stationen till i "Favorites"-mappen. På bläddringsskärmen läggs stationen markerad i listan till i "Favorites"-mappen.
- Radiostationer registrerade till favoriter visas med "★".
- För att ta bort stationer som är registrerade till favoriter, välj stationen och välj sedan "Remove from favorites".

Spela upp ljud med högre kvalitet med bi-amp-högtalare

Genom att använda fyra interna förstärkare för framhögtalarna kan du få högre kvalitet på ljudet.

Till exempel, du kan använda 2-vägs bi-amp högtalare med ett baselement och diskant högtalare för framhögtalare. Det skapar vidgat ljud i ett bi-amp-system som har baselement och diskant högtalare. Genom att köra varje högtalare individuellt skapas kraftfullt ljud samtidigt som en känsla av ett högt S/N-förhållande bibehålls.

Obs!

När fyra interna förstärkare används i bi-amp-system stöder enheten endast 2.1- eller 3.1-kanals högtalarsystem.

Ansluta främre högtalare som stöder bi-amp-anslutningar

Om dina framhögtalare har bi-amp-anslutningar ansluter du dem till FRONT-kontakterna och SURROUND/BI-AMP/ZONE B-kontakterna.

Om du vill aktivera bi-amp-funktionen, ställ "Power Amp Assign" (s.81) i "Setup"-menyn på "BI-AMP" när du har kopplat in nätkabeln i ett vägguttag.

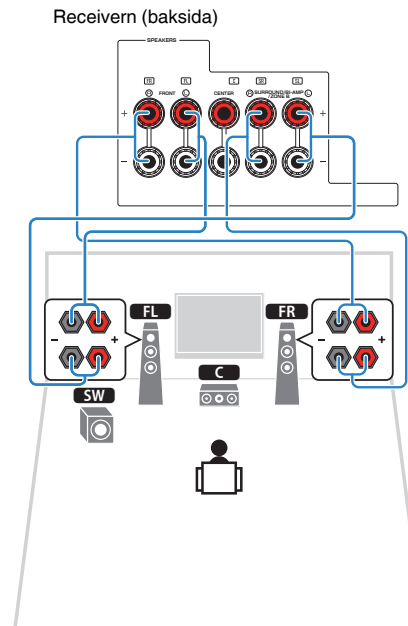

Obs!

- Surroundhögtalare, bi-amp-högtalare eller Zone B högtalare kan inte anslutas samtidigt.
- FRONT-kontakterna och SURROUND/BI-AMP/ZONE B-kontakterna matar ut samma ljudsignal.

Meddelande

- Innan du gör några bi-amp-anslutningar tar du bort alla byglar eller kablar som kopplar samman ett baselement med ett diskantelement. Mer information finns i bruksanvisningen för högtalarna. Om inga bi-amp-anslutningar ska göras, kontrollerar du att byglarna eller kablarna är sammankopplade innan högtalarkablarna ansluts.

Spela upp musik i flera olika rum

Zone A/B-funktionen gör det möjligt att spela upp en ingångskälla i det rum där enheten är placerad (Zone A) och i ett annat rum (Zone B).

Du kan till exempel aktivera Zone A (inaktivera Zone B) när du är i vardagsrummet och aktivera Zone B (inaktivera Zone A) när du är i arbetsrummet. Du kan även aktivera båda zonerna om du vill lyssna på samma ingångskälla samtidigt i de båda rummen.

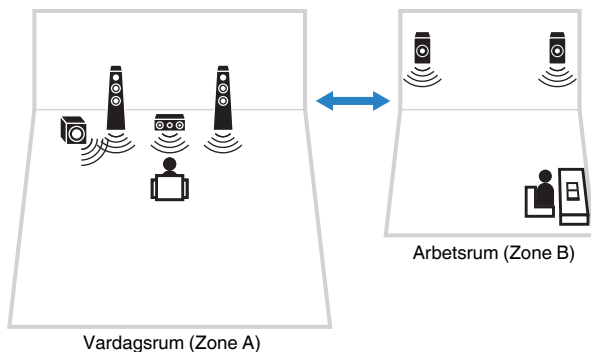

Obs!

- Flerkanaliga källor mixas ned till 2 kanaler och matas ut till Zone B.
- Samma ingångskälla används för både Zone A och Zone B.
- Som standard ändras volymen Zone B när du ändrar volymen för Zone A. Om det finns skillnader i ljudvolym mellan Zone A/B, kan du justera detta under "ZoneB Trim" på "Option"-menyn (s.71). Du kan även justera volymen för Zone B separat (s.71).
- Du kan välja att automatiskt aktivera/inaktivera ljudutmatningen till Zone A/B i samband med att du väljer scen (s.45)

Ansluta Zone B-högtalare

Anslut den enhet som ska användas för Zone B till receivern.

Meddelande

- Innan du ansluter högtalarna ska du dra ut receiverns nätkabel från vägguttaget.
- Se till att öppna trådarna i högtalarkabeln inte vidrör de andras eller kommer i kontakt med metalldelarna på receivern. Det kan skada receivern eller högtalarna. Om högtalarkablarna kortsluts visas "Check SP Wires" på frontpanelens display när receivern slås på.

Anslut kablarna från högtalarna som du har placerat i Zone B till receivern.

Om du vill använda SURROUND/BI-AMP/ZONE B-kontakterna för Zone B-högtalare, väljer du inställningen "Zone B" för "Power Amp Assign" (s.81) på "Setup"-menyn när du har kopplat in nätkabeln i ett vägguttag.

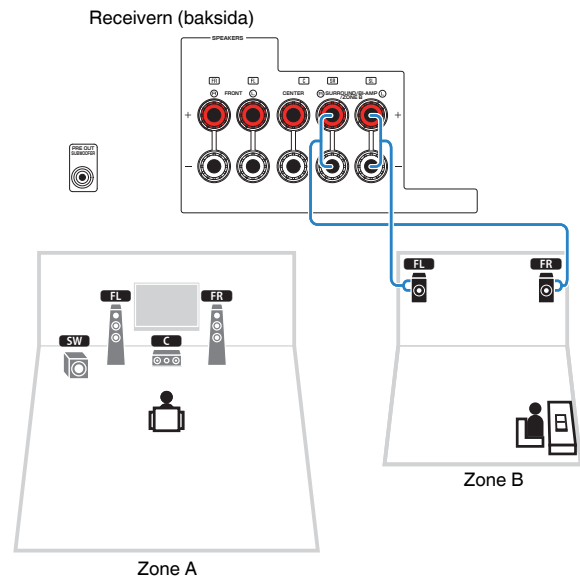

Obs!

Surroundhögtalare, bi-amp-högtalare eller Zone B högtalare kan inte anslutas samtidigt.

Manövrera Zone B

Grundläggande tillvägagångssätt vid uppspelning

- 1 Skjut Zone-omkopplaren till "ZONE B".

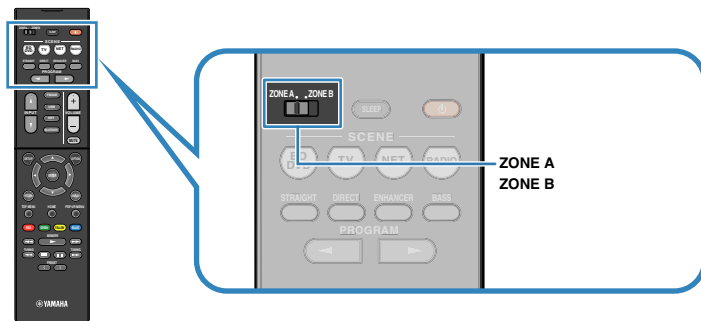

- 2 Tryck på **⏻** (receiver på/av).

När du trycker på knappen aktiverar/inaktiverar du ljudutmatningen för ZONE B.

"Zone B" tänds



- 3 Använd knapparna för val av ingång för att välja en ingångskälla.

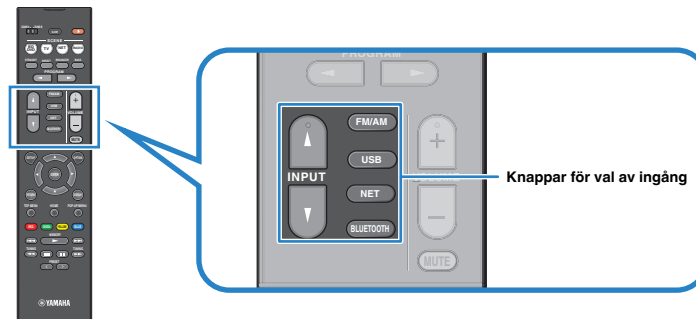

- 4 Starta uppspelningen på den externa enheten eller välj en radiostation.

- 5 Tryck på **VOLUME** för att justera volymen.

Obs!

För att justera volymen för Zone B separat, se "Justera volymen för Zone B separat" (s.71).

■ Justera skillnaderna i ljudvolym mellan Zone A och Zone B

Om du störs av volymskillnad mellan Zone A/B följer du anvisningarna nedan för att justera volymen för Zone B.

1 Tryck på OPTION.

Obs!

Skjut Zone-omkopplaren till "ZONE A" i menynavigering.

2 Använd markörknapparna för att välja "Volume Trim" (Volume Trim) och tryck på ENTER.

Obs!

- Tryck på RETURN för att återgå till föregående skärm när du navigerar på menyn.
- Text inom parenteser anger indikationer på frontpanelens display.

3 Använd markörknapparna (Δ/∇) för att välja "ZoneB Trim" (ZB.Trim) och markörknapparna (\langle/\rangle) för att justera inställningen.

Inställningsalternativ

-10,0 dB till +10,0 dB (i steg om 0,5 dB)

Grundinställning

0.0 dB

4 Du lämnar menyn genom att trycka på OPTION.

Obs!

Den här inställningen är inte effektiv när "ZoneB Volume" (s.88) på "Setup"-menyn är inställt på "Async".

■ Justera volymen för Zone B separat

Du kan även använda fjärrkontrollen för att justera volymen för Zone B separat när inställningen "Async." har valts för "ZoneB Volume" (s.88) på "Setup"-menyn.

1 Skjut Zone-omkopplaren till "ZONE B".

2 Tryck på VOLUME för att justera volymen för Zone B.

Obs!

Om du vill stänga av ljudutmatningen Zone B trycker du på MUTE.

Registrera favoritposter (genväg)

Du kan registrera upp till 40 favoritposter med USB-, Bluetooth- och nätverksinnehåll som genvägar och komma åt dem direkt genom att välja snabbvalsnummer.

Obs!

- Du kan också använda "Favorites"-funktionen för att registrera Internetradiostationer (s.67).
- Enheten registrerar Bluetooth eller AirPlay som en ingångskälla. Inget individuellt innehåll kan registreras.

Registrera en post

Välj önskad post och registrera den till ett genvägsnummer.

- 1 Spela upp en låt eller en radiostation som ska registreras.
- 2 Håll ned MEMORY i 3 sekunder.

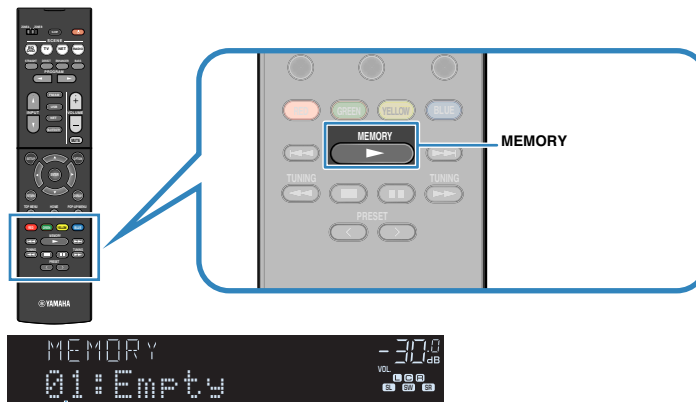

Genvägsnummer (blinkar)

Obs!

För att ändra genvägsnumret på vilket en post har registrerats, använd PRESET för att välja genvägsnumret efter steg 2.



"Empty" (används ej) eller post som är registrerad

- 3 Tryck på MEMORY för att bekräfta registreringen.

Återkalla en registrerad post

Återkalla en registrerad post genom att välja genvägsnumret.

1 Tryck på BLUETOOTH, NET eller USB.

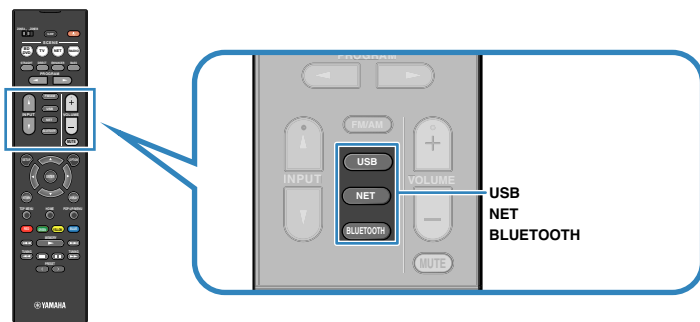

2 Tryck flera gånger på PRESET för att välja önskad post.

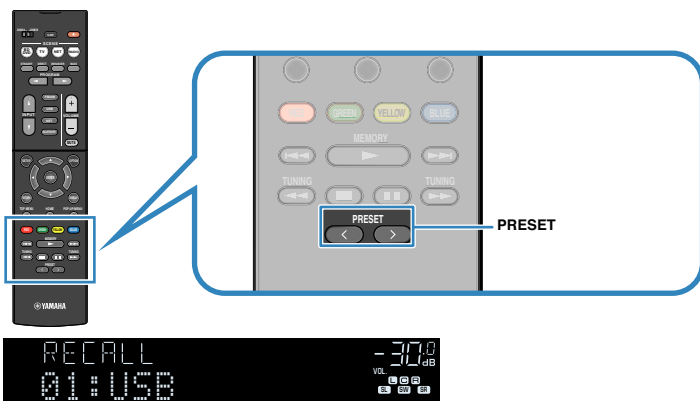

Obs!

- "No Presets" visas när inga poster har registrerats.
- Den registrerade posten kan inte återkallas i följande fall.
 - När en USB-lagringsenhet som innehåller den registrerade posten inte är ansluten till denna receiver.
 - När en dator som innehåller den registrerade posten är avstängd eller inte är ansluten till nätverket.
 - När det registrerade nätverksinnehållet tillfälligt är otillgängligt eller ligger nere.
 - När den registrerade posten (filen) har raderats eller flyttats till en annan plats.
 - När en Bluetooth-anslutning inte kan upprättas.
- När du registrerar musikfiler lagrade på en USB-lagringsenhet eller en dator, sparar denna receiver i minnet den relativa positionen för musikfilerna i mappen. Om du har lagt till eller raderat musikfiler i mappen, är det möjligt att receivern inte kan återkalla musikfilen korrekt. I sådana fall ska du registrera posterna igen.
- Det registrerade innehållet (sånger och Internetradiostationer) kan visas som en lista och enkelt återkallas genom att använda MusicCast CONTROLLER (s.42) på din mobila apparat.

Konfigurera uppspelningsinställningar för olika uppspelningskällor (Option-menyn)

Du kan konfigurera separata uppspelningsinställningar för olika uppspelningskällor. Den här menyn är tillgänglig på frontpanelen (eller på TV-skärmen), så att du enkelt kan konfigurera inställningarna under uppspelning.

1 Tryck på OPTION.



Frontpanelens display

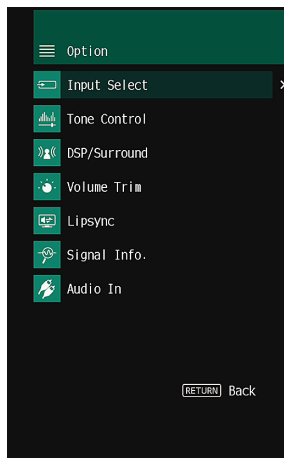

TV-skärm

2 Använd markörknapparna för att välja en post och tryck sedan på ENTER.

Obs!

Tryck på RETURN för att återgå till föregående skärm när du navigerar på menyn.

3 Välj en inställning med hjälp av markörknapparna (</>).

4 Du lämnar menyn genom att trycka på OPTION.

Alternativ på Option-menyn

Obs!

- Vilka alternativ som är tillgängliga beror vald ingångskälla.
- Text inom parenteser anger indikationer på frontpanelens display.
- Standardinställningar är understruken.
- Beroende på i vilken region du har köpt receivern kan menyerna eventuellt även innehålla funktioner för direktuppspelningstjänster. Mer information finns i bruksanvisningen på den medföljande CD-ROM-skivan.

Menypost	Funktion	Sidan
Input Select (Input Select)	Växlar ingångskällan.	s.75
Tone Control (Tone Control)	Justerar nivån för högfrequensområdet och lågfrequensområdet individuellt.	s.75
	Program (PRG)	Väljer ljudprogrammen och stereouppspelning. s.47
	Sur.Decode (SrDec)	Väljer vilken surrounddeko som används när Sur.Decode är valt som program. s.49
DSP/Surround (DSP/Surround)	DSP Level (DSP Level)	Justerar nivån på ljudfältseffekten. s.75
	Adaptive DRC (A.DRC)	Anger om dynamikomfånget (från högsta till lägsta nivå) ska justeras automatiskt när volymnivån justeras. s.75
	Enhancer (Enhancer)	Aktiverar/inaktiverar Compressed Music Enhancer. s.76
	Input Trim (In.Trim)	Justerar skillnaderna i ljudvolym mellan ingångskällor. s.76
Volume Trim (Volume Trim)	Subwoofer Trim (SW.Trim)	Finjusterar subwoofervolymer. s.76
	ZoneB Trim (ZB.Trim)	Justerar skillnaderna i ljudvolym mellan Zone A/B. s.71
Lipsync (Lipsync)	Aktiverar/inaktiverar inställningen "Lipsync" i "Setup"-menyn. s.76	
Signal Info. (Signal Info.)	Visar information om den aktuella video-/ljudsignalen. s.76	
Audio In (Audio In)	Kombinerar videojacket för den valda ingångskällan med ett ljudjack från en annan källa. s.77	
Video Out (Video Out)	Anger en video som ska matas ut med den valda ljudkällan. s.77	
FM Mode (FM Mode)	Växlar mellan "Stereo" och "Mono" för mottagning av FM-radio. s.51	

Menypost	Funktion	Sidan
Preset (Preset)	Auto Preset	Registrerar automatiskt FM-radiostationer med starka signaler. s.52
	Clear Preset	Radera de radiostationer som registrerats på förvalsnumren. s.54
Traffic Program (TrafficProgram)	(Endast modeller för Storbritannien och Europa) Söker automatiskt efter en station med trafikinformation. s.55	
Shuffle (Shuffle)	Konfigurerar inställningen för slumpvis uppspelning på din USB-lagringsenhet (s.62) eller mediaserver (s.65). —	
Repeat (Repeat)	Konfigurerar inställningen för upprepad uppspelning på din USB-lagringsenhet (s.62) eller mediaserver (s.65). —	
Volume Interlock (Vol.Interlock)	Aktiverar/inaktiverar funktionen för volymkontrollen från iTunes/iPhone via AirPlay. s.77	
Add to favorites (Add to Fav.)	Lägger till önskad Internetradiostation i "Favorites"-mappen, eller tar bort den från "Favorites"-mappen. s.67	
Remove from favorites (RemovefromFav.)		

Input Select (Input Select)

Växlar ingångskällan. Tryck på ENTER för att växla den valda ingångskällan.

Tone Control (Tone Control)

Justerar nivån för högfrequensområdet (Treble) och lågfrequensområdet (Bass) individuellt.

Alternativ

Treble (Treble), Bass (Bass)

Inställningsalternativ

-6,0 dB till 0,0 dB till +6,0 dB (i steg om 0,5 dB)

Obs!

- När både "Treble" och "Bass" är 0,0 dB, visas "Bypass".
- Du kan också justera tonen med frontpanelens kontroller. Tryck på TONE CONTROL för att välja "Treble" eller "Bass", tryck sedan på PROGRAM för att göra en justering.
- Om du har ställt in ett extremt värde kan det hända att ljudet inte passar med det som kommer från de andra kanalerna.

DSP/Surround (DSP/Surround)

Konfigurerar ljudfältprogram och surroundinställningar.

DSP Level (DSP Level)

Justerar nivån på ljudfältseffekten.

Inställningsalternativ

-6 dB till 0 dB till +3 dB (i steg om 1 dB)

Adaptive DRC (A.DRC)

Anger om dynamikomfånget (från högsta till lägsta nivå) ska justeras automatiskt när volymnivån justeras. Läget "On" passar för att lyssna på låga volymer sent på kvällen.

Inställningar

On (On) Justerar automatiskt dynamikomfånget.

Off (Off) Dynamikomfånget justeras inte automatiskt.

Om läget "On" väljs blir det dynamiska omfånget litet på låg volym och stort på hög volym.

Enhancer (Enhancer)

Aktiverar/inaktiverar Compressed Music Enhancer (s.50).

Obs!

- Den här inställningen gäller separat för varje ingångskälla.
- Det går också att använda ENHANCER på fjärrkontrollen för aktivera/inaktivera Compressed Music Enhancer (s.50).

Inställningar

Off (Off)	Inaktiverar Compressed Music Enhancer.
-----------	--

On (On)	Aktiverar Compressed Music Enhancer.
---------	--------------------------------------

Grundinställning

TUNER, (nätverkskällor), AirPlay, SERVER, NET RADIO, Bluetooth, USB: On (On)

Övriga: Off (Off)

Volume Trim (Volume Trim)

Finjusterar skillnaderna i ljudvolym mellan ingångskällorna eller subwoofervolymen.

Input Trim (In.Trim)

Justerar skillnaderna i ljudvolym mellan ingångskällor. Om du störs av volymkillnader när du växlar mellan ingångskällor, korrigerar du det med den här funktionen.

Obs!

Den här inställningen gäller separat för varje ingångskälla.

Inställningsalternativ

-6,0 dB till 0,0 dB till +6,0 dB (i steg om 0,5 dB)

Subwoofer Trim (SW.Trim)

Finjusterar subwoofervolymen.

Inställningsalternativ

-6,0 dB till 0,0 dB till +6,0 dB (i steg om 0,5 dB)

Lipsync (Lipsync)

Aktiverar/inaktiverar den justering som konfigurerades i "Lipsync" (s.87) på "Setup"-menyn.

Obs!

Den här inställningen gäller separat för varje ingångskälla.

Inställningar

Off (Off)	Inaktiverar "Lipsync"-justeringen.
-----------	------------------------------------

On (On)	Aktiverar "Lipsync"-justeringen.
---------	----------------------------------

Signal Info. (Signal Info.)

Visar information om den aktuella video-/ljudsignalen.

Alternativ

Format (FORMAT)	Ljudformat för inmatad signal
-----------------	-------------------------------

Antalet källkanaler som ingår i signalen (fram/surround/LFE)

Channel (CHANNEL)	Till exempel innebär "3/2/0.1" att det finns 3 framkanaler, 2 surroundkanaler och LFE.
-------------------	--

Sampling (SAMPLING)	Antalet samplingar per sekund för den digitala signalen
---------------------	---

Video In (VIDEO IN)	Typ och upplösning för digital insignal
---------------------	---

Video Out (VIDEO OUT)	Typ och upplösning för digital utsignal
-----------------------	---

Obs!

Om du vill växla information på frontpanelen trycker du på markörknapparna (Δ/∇) flera gånger.

■ Audio In (Audio In)

Kombinerar videojacket för den valda ingångskällan med ett ljudjack från en annan källa. Den här funktionen kan till exempel användas i följande fall.

- Ansluta en uppspelningsenhet som har stöd för HDMI-videoutmatning men inte HDMI-ljudutmatning

Ingångskällor

HDMI 1-4, AV 1-3

Inställningar

AV 1-3, AUDIO 1-3

Installation

Se "Ändra kombinationen av ingångsjack för video/ljud" (s.24).

■ Video Out (Video Out)

Anger en video som ska matas ut med den valda ljudkällan. Du kan till exempel titta på videon medan du lyssnar på radion.

Ingångskällor

AUX, AUDIO 1-3, TUNER, (nätverkskällor), AirPlay, MusicCast Link, SERVER, NET RADIO, Bluetooth, USB

Inställningar

Off(Off)	Matar inte ut någon videosignal.
HDMI 1-4, AV 1-3	Matar ut videoinmatning till motsvarande videoingångsjack.

■ Volume Interlock (Vol.Interlock)

Aktiverar/inaktiverar funktionen för volymkontrollen från iTunes/iPhone via AirPlay.

Inställningar

Off (Off)	Inaktiverar volymkontroll från iTunes/iPhone.
Limited(Ltd)	Aktiverar volymkontroll från iTunes/iPhone inom det begränsade området (-80 dB till -20 dB samt avstängning av ljudet).
Full (Full)	Aktiverar volymkontroll från iTunes/iPhone i hela området (-80 dB till +16,5 dB samt avstängning av ljudet).

KONFIGURATION

Konfigurera olika funktioner (Setup-menyn)

Du kan konfigurera de olika funktionerna på receivern i den meny som visas på TV-skärmen.

Obs!

- Det går bara att styra systemet via TV-skärmen när TV:n är ansluten till receivern via HDMI. Annars ska frontpanelens display användas.
- Om ny firmware finns tillgänglig kommer meddelandeskärmen visas. Mer information finns i avsnittet "Uppdatera receiverns firmware via nätverket" (s.100).
- Om en ny firmwareversion finns tillgänglig visas kuvertikonen (✉) på skärmen.

1 Tryck på SETUP.

2 Använd markörknapparna för att välja en meny och tryck sedan på ENTER.

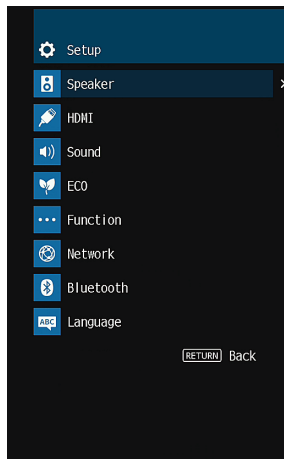

3 Använd markörknapparna för att välja en post och tryck sedan på ENTER.

Obs!

Tryck på RETURN för att återgå till föregående skärm när du navigerar på menyn.

4 Använd markörknapparna (</>) för att välja en inställning och tryck sedan på ENTER.

5 Du lämnar menyn genom att trycka på SETUP.

Alternativ på Setup-menyn

Meny	Menypost	Funktion	Sidan	
Speaker	Configuration	Power Amp Assign	Väljer ett högtalarsystem.	s.81
		Subwoofer	Anger om en subwoofer är ansluten eller inte.	s.81
		Front	Anger storleken på framhögtalarna.	s.81
		Center	Anger om en centerhögtalare är ansluten och i förekommande fall högtalarens storlek.	s.81
		Surround	Anger om surroundhögtalare är anslutna och hur stora de är.	s.82
		Crossover	Anger den nedre gränsen för lågfrekvenskomponenter som kan matas ut från högtalare vars storlek är angiven som "Small".	s.82
		Subwoofer Phase	Ställer in subwoofers fas.	s.82
		Extra Bass	Aktiverar/inaktiverar Extra Bass.	s.82
		Virtual CINEMA FRONT	Anger om den främre 5-kanals högtalarkonfigurationen (Virtual CINEMA FRONT) ska användas.	s.82
		Distance	Anger avståndet mellan varje högtalare och lyssningsplatsen.	s.82
		Level	Justerar volymen för respektive högtalare.	s.83
		Equalizer	Justerar tonen med hjälp av en equalizer.	s.83
		Test Tone	Aktiverar/inaktiverar utmatningen av testtoner.	s.83
		HDMI	HDMI Control	Aktiverar/inaktiverar HDMI-styrning.
Audio Output	Aktiverar/inaktiverar det utmatade ljudet från TV:n.		s.84	
Standby Through	Anger om video-/ljuds signaler (från HDMI-jack) ska matas ut till TV:n när enheten är i standby-läge.		s.84	
4K Upscaling	Aktiverar/inaktiverar uppskalningsfunktionen.		s.84	
TV Audio Input	Väljer ett ingångsjack för ljud på receivern som ska användas för inmatning av TV-ljud.		s.84	
Standby Sync	Väljer om HDMI-styrning ska användas för att koppla ihop standby-lägena på TV:n och receivern eller inte.		s.85	
ARC	Aktiverar/inaktiverar ARC.		s.85	
SCENE	Aktiverar/inaktiverar SCENE-länkuppspelning.		s.85	

Meny	Menypost	Funktion	Sidan	
Sound	DSP Parameter	CINEMA DSP 3D Mode	Aktiverar/inaktiverar CINEMA DSP 3D.	s.86
		Panorama	Aktiverar/inaktiverar utvidgningseffekten för det främre ljudfältet.	s.86
		Center Width	Justerar utvidgningseffekten för mittljudfältet.	s.86
		Dimension	Justerar nivåskillnaden mellan det främre ljudfältet och surroundljudfältet.	s.86
		Center Image	Justerar mitten lokalisering (utvidgningseffekten) för det främre ljudfältet.	s.86
	Lipsync	Select	Väljer den metod som ska användas för justera fördröjningen mellan utmatningen av ljud och bild.	s.87
		Adjustment	Justerar manuellt fördröjningen mellan utmatningen av video och ljud.	s.87
	Dialogue	Dialogue Level	Justerar volymnivån för dialogljud.	s.87
		Scale	Växlar skalan för volymvisningen.	s.87
	Volume	Dynamic Range	Anger justeringsmetoden för dynamikomfånget för uppspelning av digitala ljudsignaler (Dolby Digital- och DTS-bitströmmar).	s.87
		Max Volume	Anger gränsvärdet för volymen.	s.88
		Initial Volume	Anger initialvolymen för receivern när den slås på.	s.88
		ZoneB Volume	Anger om volymen för Zone B ska justeras tillsammans med volymen för Zone A.	s.88
ECO	Auto Power Standby	Anger väntetid innan automatisk övergång till standby-läge.	s.89	
	ECO Mode	Aktiverar/inaktiverar ECO-läget (energiparläget).	s.89	
Function	Input Rename	Ändrar ingångskällans namn som det visas på frontpanelens display.	s.90	
	Input Skip	Ange vilken ingångskälla som överhoppas när INPUT-knappen används.	s.91	
	Dimmer	Justerar ljusstyrkan på frontpanelens display.	s.91	
	Memory Guard	Förhindrar att någon ändrar inställningarna av misstag.	s.91	
	Remote Color Key	Anger receivers funktioner för RED/GREEN/YELLOW/BLUE-knappen på fjärrkontrollen.	s.92	
	Information	Visar nätverksinformationen på enheten.	s.93	
Network	Network Connection	Väljer anslutningsmetod till nätverket.	s.93	
	IP Address	Konfigurerar nätverksparametrarna (IP-adress m.m.).	s.93	
	MAC Address Filter	Ställer in MAC-adressfiltret för att begränsa åtkomsten till enheten från andra nätverksenheter.	s.94	
	DMC Control	Anger om en DLNA-kompatibel Digital Media Controller (DMC) ska tillåtas styra uppspelning.	s.94	
	Network Standby	Anger om funktionen som gör det möjligt att slå på enheten från andra nätverksenheter ska aktiveras eller inaktiveras.	s.94	
	Network Name	Redigerar det nätverksnamn (enhetens namn i nätverket) som visas på andra nätverksenheter.	s.95	
	MusicCast Link Power Interlock	Används för att välja om strömmen slår på andra apparater i nätverket när strömmen slås på på huvudenheten i MusicCast-nätverket (denna enhet).	s.95	
	Network Update	Uppdaterar receivers firmware via nätverket.	s.95	
	Bluetooth	Bluetooth	Aktiverar/inaktiverar Bluetooth-funktionerna.	s.95
		Audio Receive	Disconnect	Avslutar Bluetooth-anslutningen mellan Bluetooth-enheten (t.ex. smartphones) och receivern.
Bluetooth Standby	Anger om funktionen som gör det möjligt att slå på enheten från Bluetooth-enheter (Bluetooth-standby) ska aktiveras eller inaktiveras.		s.95	
Audio Send	Transmitter	Aktiverar/inaktiverar funktionen Bluetooth-ljudsändning.	s.96	
	Device Search	Söker tillgängliga Bluetooth-apparater (högtalare/hörlurar) när enheten används som en Bluetooth-ljudsändare.	s.57	
Language		Välj ett bildskärmspråk.	s.96	

Speaker

Konfigurerar högtalarinställningarna manuellt.

Obs!

Standardinställningar är understrukna.

■ Configuration

Konfigurerar högtalarnas egenskaper för utmatning.

Obs!

Vid konfigurering av högtalarens storlek, som en allmän princip, välj "Large" om baselementets diameter är 16 cm eller större, och "Small" om diametern är mindre än 16 cm.

Power Amp Assign

Väljer ett högtalarsystem.

Förutom högtalarsystem med 5.1-kanaler kan flera olika högtalarkonfigurationer användas med hjälp av högtalarna för Zone B eller bi-amp-anslutningar.

Inställningar

<u>Surround</u>	Välj det här alternativet när du använder ett normalt högtalarsystem (och inte använder Zone B-högtalare eller en bi-amp-anslutningar).
BI-AMP	Välj det här alternativet om du ansluter framhögtalare med stöd för bi-amp-anslutningar (s.68).
Zone B	Välj det här alternativet om du använder Zone B-högtalare (s.69) som komplement till högtalarsystemet i huvudzonen (Zone A).

Subwoofer

Anger om en subwoofer är ansluten eller inte.

Inställningar

<u>Use</u>	Välj detta alternativ när en subwoofer är ansluten. Subwoofern återger ljud från LFE-kanalen (lågfrekventa effekter) och lågfrekventa komponenter från övriga kanaler.
None	Välj detta alternativ när ingen subwoofer är ansluten. Framhögtalarna återger ljud från LFE-kanalen (lågfrekventa effekter) och lågfrekventa komponenter från andra kanaler.

Front

Anger storleken på framhögtalarna.

Inställningar

<u>Small</u>	Välj detta alternativ för små högtalare. Subwoofern återger de främre kanalernas lågfrekventa ljudkomponenter (konfigureras i "Crossover").
Large	Välj detta alternativ för stora högtalare. Framhögtalarna återger alla frekvenskomponenter för framkanalen.

Obs!

"Front" ställs automatiskt in på "Large" när "Subwoofer" är inställd på "None".

Center

Anger om en centerhögtalare är ansluten och i förekommande fall högtalarens storlek.

Inställningar

<u>Small</u>	Välj detta alternativ för små högtalare. Subwoofern eller framhögtalarna återger mittkanalens lågfrekventa ljudkomponenter (kan konfigureras i "Crossover").
Large	Välj detta alternativ för stora högtalare. Mithögtalaren återger alla frekvenskomponenter för mittkanalen.
None	Välj detta alternativ när ingen mithögtalare är ansluten. Framhögtalarna återger mittkanalljudet.

Surround

Anger om surroundhögtalare är anslutna och hur stora de är.

Inställningar

Small	Välj detta alternativ för små högtalare. Subwoofern eller framhögtalarna återger surroundkanalernas lågfrekventa ljudkomponenter (kan konfigureras i "Crossover").
Large	Välj detta alternativ för stora högtalare. Surroundhögtalarna återger alla frekvenskomponenter för surroundkanalen.
None	Välj detta alternativ när inga bakre surroundhögtalare används. Framhögtalarna återger surroundkanalljudet. Virtual CINEMA DSP är aktivt när du väljer ett ljudprogram.

Crossover

Anger den nedre gränsen för lågfrekvenskomponenter som kan matas ut från högtalare vars storlek är angiven som "Small". Frekvenser som är lägre än det angivna värdet kommer att återges från subwoofern eller framhögtalarna.

Inställningar

40 Hz, 60 Hz, 80 Hz, 90 Hz, 100 Hz, 110 Hz, 120 Hz, 160 Hz, 200 Hz

Obs!

Om volymen eller övergångsfrekvensen kan regleras på din subwoofer, ställer du in övergångsfrekvensen på maximal nivå och volymen på halv nivå.

Subwoofer Phase

Ställer in subwoofers fas. Växla fas för subwoofern om basljudet är för svagt eller otydligt.

Inställningar

Normal	Subwoofers fas vänds inte.
Reverse	Subwoofers fas vänds.

Extra Bass

Aktiverar/inaktiverar Extra Bass. När Extra Bass är aktiverad, får du förstärkt basljud, oavsett storleken på framhögtalarna och om det finns eller inte finns en subwoofer.

Inställningar

Off	Inaktiverar Extra Bass.
On	Aktiverar Extra Bass.

Obs!

Det går också att använda BASS på fjärrkontrollen för aktivera/inaktivera Extra Bass (s.50).

Virtual CINEMA FRONT

Anger om den främre 5-kanals högtalarkonfigurationen (Virtual CINEMA FRONT) ska användas.

Inställningar

Off	Inaktiverar den främre 5-kanals högtalarkonfiguration.
On	Aktiverar den främre 5-kanals högtalarkonfiguration.

Obs!

- Välj "On" endast när Virtual CINEMA FRONT-konfigurationen nyttjas (s.16).
- Denna inställning är endast tillgänglig när "Surround" har värdet "None".

Distance

Anger avståndet mellan varje högtalare och lyssningsplatsen så att ljudet från högtalarna når lyssningsplatsen samtidigt. Välj först enhet för avstånd: "Meter" eller "Feet".

Alternativ

Front L, Front R, Center, Surround L, Surround R, Subwoofer

Inställningsalternativ

0,30 m till 3,00 m till 24,00 m (1,0 ft till 10,0 ft till 80,0 ft), i steg om 0,05 m (0,2 ft)

■ Level

Justerar volymen för respektive högtalare.

Alternativ

Front L, Front R, Center, Surround L, Surround R, Subwoofer

Inställningsalternativ

-10,0 dB till 0,0 dB till +10,0 dB (i steg om 0,5 dB)

■ Equalizer

Justerar tonen med hjälp av en equalizer.

EQ Select

Väljer vilken typ av equalizer som ska användas.

Inställningar

PEQ	Tillämpar de parametriska equalizervärden som hämtats in vid YPAO-mätningen (s.30).
GEQ	Välj det här alternativet när du vill justera equalizern manuellt. Mer information finns i "Manuell equalizerjustering".
Off	Använd inte equalizern.

Obs!

"PEQ" är bara tillgängligt när YPAO har körts (s.30).

■ Manuell equalizerjustering

- 1 Ställ in "EQ Select" på "GEQ".
- 2 Använd markörknapparna (Δ/∇) för att välja "Channel" och markörknapparna ($\triangleleft/\triangleright$) för att välja önskad högtalarkanal.
- 3 Använd markörknapparna (Δ/∇) för att välja önskat band (frekvens) och markörknapparna ($\triangleleft/\triangleright$) för att justera förstärkningen.
Inställningsalternativ
-6,0 dB till +6,0 dB
- 4 Du lämnar menyn genom att trycka på **SETUP**.

■ Test Tone

Aktiverar/inaktiverar utmatningen av testtoner. En testton kan hjälpa dig att justera högtalarbalansen och equalizern medan du bekräftar dess effekt.

Inställningar

Off	Matar inte ut några testtoner.
On	Matar automatiskt ut testtoner när du justerar högtalarbalansen eller equalizern.

HDMI

Konfigurerar HDMI-inställningarna.

Obs!

Standardinställningar är understrukna.

HDMI Control

Aktiverar/inaktiverar HDMI-styrning (s.116).

Inställningar

<u>Off</u>	Inaktiverar HDMI-styrning.
On	Aktiverar HDMI-styrning.
On	Konfigurerar inställningarna i "TV Audio Input", "Standby Sync", "ARC" och "SCENE".

Obs!

Om du vill använda HDMI-styrning måste du utföra HDMI-styrning Link-installationen (s.116) när du har anslutit de HDMI-styrningskompatibla enheterna.

Audio Output

Aktiverar/inaktiverar ljudutmatning från en TV ansluten till HDMI OUT-jacket.

Inställningar

<u>Off</u>	Inaktiverar det utmatade ljudet från TV:n.
On	Aktiverar det utmatade ljudet från TV:n.

Obs!

Denna inställning är endast tillgänglig när "HDMI Control" har värdet "Off".

Standby Through

Anger om video-/ljudsignaler (från HDMI-jack) ska matas ut till TV:n när enheten är i standby-läge. Om den här funktionen är inställd på "On" eller "Auto", kan du använda knapparna för val av ingång (HDMI 1-4) för att välja en HDMI-ingång även när enheten är i standby-läge (indikatorn för vänteläge blinkar på enheten).

Inställningar

<u>Off</u>	(När "HDMI Control" har värdet "Off") Matar inte ut video/ljud till TV:n.
Auto	Väljer automatiskt om video/ljud ska matas ut beroende på statusen för den anslutna enheten.
On	Matar ut video/ljud till TV:n. (Receivern förbrukar mer energi än när "Off" är valt.)

4K Upscaling

Aktiverar/inaktiverar uppskalningsfunktionen. När den är aktiverad kommer 1080p innehåll att visas med en upplösning på 4K.

Inställningar

<u>Off</u>	Inaktiverar uppskalningsfunktionen.
On	Aktiverar uppskalningsfunktionen.

TV Audio Input

Väljer ett ingångsjack för ljud på receivern för inmatning av TV-ljud när "HDMI Control" har värdet "On". Ingångskällan på receivern växlas automatiskt till TV-ljud när TV-ingången ändras till den inbyggda mottagaren.

Inställningar

AV 1-3, AUDIO 1-3

Grundinställning

AUDIO1

Obs!

När ARC används för inmatning av TV-ljud till receivern går det inte att använda de valda ingångsjacken för anslutning till externa enheter, eftersom inmatningen ska användas för TV-ljudet.

■ Standby Sync

Välj om HDMI-styrning ska användas för att koppla ihop enhetens standby-läge till TV:ns ström när "HDMI Control" är satt till "On".

Inställningar

Off	Anger att receivern inte ska övergå till standby-läge när TV:n stängs av.
On	Anger att receivern ska övergå till standby-läge när TV:n stängs av.
<u>Auto</u>	Anger att receivern ska övergå till standby-läge när TV:n stängs av, men bara när receivern tar emot TV-ljud eller HDMI-signaler.

■ ARC

Aktiverar/inaktiverar ARC (s.22) när "HDMI Control" har värdet "On".

Inställningar

Off	Inaktiverar ARC.
<u>On</u>	Aktiverar ARC.

Obs!

Normalt behöver du inte ändra den här inställningen. Om det uppstår brus från högtalarna som är anslutna till receivern p.g.a. att de inmatade TV-ljudsignalerna till receivern via ARC inte stöds av receivern, ställ in "ARC" på "Off" och använd TV:ns högtalare.

■ SCENE

Aktiverar/inaktiverar SCENE-länkkuppspelning när "HDMI Control" har värdet "On".

När SCENE-länkkuppspelning är aktiverad, kan enheter som är kompatibla med HDMI-styrning och som är anslutna till receivern via HDMI automatiskt utföra följande åtgärder i samband med att du väljer scen.

- TV: slå på och visa video från uppspelningsenheten
- Uppspelningsenhet: starta uppspelning

Alternativ (SCENE-knappar)

BD / DVD, TV, NET, RADIO

Inställningar

Off	Inaktiverar SCENE-länkkuppspelning för den valda SCENE-knappen.
On	Aktiverar SCENE-länkkuppspelning för den valda SCENE-knappen.

Grundinställning

BD / DVD, TV: On

NET, RADIO: Off

Obs!

Det kan hända att SCENE-länkkuppspelning inte fungerar ordentligt på grund av kompatibiliteten mellan enheterna. Vi rekommenderar att du använder en TV och uppspelningsenheter från samma tillverkare om du vill att funktionen för HDMI-styrning ska fungera mer effektivt.

Sound

Konfigurerar inställningarna för ljudutmatning.

Obs!

Standardinställningar är understrukna.

DSP Parameter

Konfigurerar inställningarna för surrounddekodern.

CINEMA DSP 3D Mode

Aktiverar/inaktiverar CINEMA DSP 3D (s.47). Om inställningen "On" väljs för den här funktionen fungerar CINEMA DSP 3D enligt de valda ljudprogrammen (förutom 2ch Stereo och 5ch Stereo).

Inställningar

<u>Off</u>	Inaktiverar CINEMA DSP 3D.
<u>On</u>	Aktiverar CINEMA DSP 3D.

Panorama

Aktiverar/inaktiverar utvidgningseffekten för det främre ljudfältet. När den här funktionen är aktiverad kan du sprida ljud för vänster/höger framkanal runt ljudfältet och generera ett spatiöst ljudfält i kombination med surroundljudfältet. Den här inställningen är effektiv när "DPL Music" har valts.

Inställningar

<u>Off</u>	Inaktiverar utvidgningseffekten för det främre ljudfältet.
<u>On</u>	Aktiverar utvidgningseffekten för det främre ljudfältet.

Center Width

Justerar utvidgningseffekten för mittljudfältet. Högre för att förstärka utvidgningseffekten och lägre för att minska effekten (närmare mitten). Den här inställningen är effektiv när "DPL Music" har valts.

Inställningsalternativ

0 till 3 till 7

Dimension

Justerar nivåskillnaden mellan det främre ljudfältet och surroundljudfältet. Högre för att förstärka det främre ljudfältet och lägre för att förstärka surroundljudfältet. Den här inställningen är effektiv när "DPL Music" har valts.

Inställningsalternativ

-3 till 0 till +3

Center Image

Justerar mitten lokalisering (utvidgningseffekten) för det främre ljudfältet. Justera denna högre för att förstärka mitten lokalisering (mindre utvidgningseffekt) eller lägre för att försvaga (mer utvidgningseffekt). Den här inställningen är effektiv när "Neo:6 Music" har valts.

Inställningsalternativ

0,0 till 0,3 till 1,0

Lipsync

Justerar fördröjningen mellan utmatningen av video och ljud.

Obs!

Du kan aktivera/inaktivera Lipsync-funktionen per ingångskälla i "Lipsync (Lipsync)" (s.76) i "Option"-menyn.

Select

Väljer den metod som ska användas för justera fördröjningen mellan utmatningen av ljud och bild.

Inställningsalternativ

Manual	Välj det här alternativet när du vill justera fördröjningen mellan utmatningen av ljud och bild manuellt. Justerar utmatningstajmingen för ljud i "Adjustment".
Auto	Justerar automatiskt fördröjningen mellan video och ljud när en TV som stöder funktionen för automatisk läppsynk ansluts till receiveern via HDMI. Du kan vid behov finjustera tajmingen för det utmatade ljudet i "Adjustment".

Obs!

"Select" ställs automatiskt in på "Manual" beroende på vilken TV som är ansluten till receiveern.

Adjustment

Justerar manuellt fördröjningen mellan utmatningen av video och ljud när "Select" har värdet "Manual". Du kan finjustera tajmingen för det utmatade ljudet när "Select" har värdet "Auto".

Inställningsalternativ

0 ms till 500 ms (i steg om 1 ms)

Dialogue

Justerar volymnivån för dialogljud.

Dialogue Level

Justerar volymen på mittenorienterade ljud så som dialoger.

Inställningsalternativ

0 till 3 (högre ger ökad ljusstyrka)

Volume

Konfigurerar volyminställningarna.

Scale

Växlar skalan för volymvisningen.

Inställningar

dB	Visar volymen i enheten "dB".
0-97	Visar volymen i numeriskt värde (0,5 till 97,0).

Dynamic Range

Anger justeringsmetoden för dynamikomfånget för uppspelning av digitala ljudsignaler (Dolby Digital- och DTS-bitströmmar).

Inställningar

Maximum	Återger ljud utan justering av dynamikomfånget.
Standard	Optimerar dynamikomfånget för vanligt hemmabruk.
Min/Auto	Anger dynamikomfånget för att få ett klart ljud även på natten och vid låga volymer. Dynamikomfånget justeras automatiskt vid uppspelning av Dolby TrueHD-signaler, baserat på information om insignalen.

Max Volume

Anger gränsvärdet för volymen.

Inställningsalternativ

-30,0 dB till +15,0 dB (i steg om 5,0 dB), +16,5 dB [50,0 till 95,0 (i steg om 5,0), 97,0]

Initial Volume

Anger initialvolymen när receiveern slås på.

Inställningar

<u>Off</u>	Ställer in nivån till den volymnivå som receiveern hade när den senast gick över i standby-läget.
Mute	Ställer in receiveern så att ljudutmatningen stängs av.
-80,0 dB till +16,5 dB (i steg om 0,5 dB) [0,5 till 97,0 (i steg om 0,5)]	Ställer in nivån till den angivna volymnivån.

ZoneB Volume

Anger om volymen för Zone B ska justeras tillsammans med volymen för Zone A.

Inställningar

<u>Sync.</u>	Justerar volymen för Zone B tillsammans med volymen för Zone A.
Async.	Justerar inte volymen för Zone B tillsammans med volymen för Zone A. Justerar volymen för Zone B separat (s.71).

Obs!

Om "ZoneB Volume" ställs in på "Async.", ställs volymen för Zone B tillfälligt in på -40 dB. Justera vid behov volymen med hjälp av fjärrkontrollen (s.71).

ECO

Konfigurerar inställningarna för strömförsörjningen.

Obs!

Standardinställningar är understrukna.

■ Auto Power Standby

Anger väntetid innan automatisk övergång till standby-läge.

Inställningar

<u>Off</u>	Försätter inte automatiskt receivern i standby-läge.
20 minutes	Försätter receivern i standby-läge när du inte har utfört någon manövrering på receivern och receivern inte har avkänt någon insignal under den valda tidsperioden.
2 hours, 4 hours, 8 hours, 12 hours	Försätter receivern i standby-läge om receivern inte används under den valda tidsperioden.

Grundinställning

Modeller för Storbritannien och Europa: 20 minutes

Andra modeller: Off

Obs!

Alldeles innan receivern går över i standby-läget visas "AutoPowerStdby" och nedräkningen börjar på frontpanelens display.

■ ECO Mode

Du kan minska receiverns strömförbrukning genom att sätta ECO-läget till "On". Efter inställning, tryck på ENTER för att starta om receivern.

Du kan minska enhetens effektförbrukning genom att aktivera ECO-läget.

Inställningar

<u>Off</u>	Inaktiverar ECO-läget.
On	Aktiverar ECO-läget.

Obs!

- Frontpanelens display kan bli mörk när "ECO Mode" har inställningen "On".
- Ställ in "ECO Mode" på "Off" om du vill kunna lyssna på ljud på höga nivåer.

Function

Konfigurerar funktioner som gör det enklare att använda receivern.

Obs!

Standardinställningar är understrukna.

Input Rename

Ändrar ingångskällans namn som det visas på frontpanelens display. Du kan också välja ett namn som skapats med funktionen Auto Rename.

Ingångskällor

HDMI 1-4, AV 1-3, AUX, AUDIO 1-3, TUNER, MusicCast Link, SERVER, NET RADIO, Bluetooth, USB

Grundinställning

HDMI 1-4: Auto

Övriga: Manual (For AUX, AUDIO 3, TUNER, MusicCast Link, SERVER, NET RADIO, Bluetooth, USB kan endast "Manual" väljas.)

Förfarande för automatisk namnändring

- 1** Använd markörknapparna (Δ/∇) för att välja den ingångskälla som ska få ett nytt namn.
- 2** Använd markörknapparna (\langle/\rangle) för att välja "Auto".
Receivern skapar ett namn automatiskt med hänsyn till ansluten enhet.
- 3** Upprepa steg 1 till 2 för att ändra till en annan ingångskälla.
- 4** Du lämnar menyn genom att trycka på SETUP.

Obs!

När "Auto" är valt, sparas det skapade namnet även efter att anslutningen av enheten har avslutats. För att återställa standardinställningen, växla inställningen till "Manual" en gång och ställ sedan tillbaka den på "Auto".

Förfarande för manuell namnändring

- 1** Använd markörknapparna (Δ/∇) för att välja den ingångskälla som ska få ett nytt namn.
- 2** Använd markörknapparna (\langle/\rangle) för att välja "Manual" och tryck på ENTER.
Redigeringskärmen visas.
- 3** Använd markörknapparna och ENTER-knappen för att redigera namnet och välj sedan "OK" och tryck på ENTER.
Obs!
 - Välj "CANCEL" för att avbryta inmatningen.
 - Om du väljer "RESET", kommer standardvärdet för inmatat namn att matas in i redigeringsområdet.
- 4** Upprepa steg 1 till 4 om du vill redigera ytterligare ett namn på en ingångskälla.
- 5** Du lämnar menyn genom att trycka på SETUP.

■ Input Skip

Ange vilken ingångskälla som överhoppas när INPUT-knappen används.
Du kan snabbt välja önskad ingångskälla genom att använda denna funktion.

Ingångskällor

HDMI 1-4, AV 1-3, AUX, AUDIO 1-3, TUNER, NET, Bluetooth, USB

Inställningar

Off	Hoppar inte över den valda ingångskällan.
On	Hoppar över den valda ingångskällan.

■ Dimmer

Justerar ljusstyrkan på frontpanelens display.

Inställningsalternativ

–4 till 0 (högre ger ökad ljusstyrka)

Obs!

Frontpanelens display kan bli mörk när "ECO Mode" (s.89) har inställningen "On".

■ Memory Guard

Förhindrar att någon ändrar inställningarna av misstag.

Inställningar

Off	Skyddar inte inställningarna.
On	Skyddar inställningarna tills "Off" väljs.

Obs!

När "Memory Guard" har värdet "On" visas låsikonen (🔒) på menyskärmen.

■ Remote Color Key

Anger receivers funktioner för RED/GREEN/YELLOW/BLUE-knappen på fjärrkontrollen.

Inställningar

Default	Tilldelar funktionerna för uppspelningsenheter anslutna till receivern med en HDMI-kabel.
Input	<p>Tilldelar receivers ingångskällor till varje knapp. De tilldelade ingångskällorna kan ställas in separat.</p> <p>Ingångskällor HDMI 1-4, AV 1-3, AUX, AUDIO 1-3, TUNER, NET, Bluetooth, USB</p> <p>Grundinställning RED: HDMI2, GREEN: HDMI4, YELLOW: AV 2, BLUE: AUX</p>
Program	<p>Tilldelar funktionerna för ljudläge till varje knapp.</p> <p>RED: MOVIE GREEN: MUSIC YELLOW: STEREO BLUE: SUR.DECODE</p> <p>Om du till exempel trycker flera gånger på RED-knappen, kan du välja ditt favoritljudprogram bland de ljudprogram (MOVIE) (s.47) som är lämpliga för videokällan.</p>

Network

Konfigurerar nätverksinställningarna.

Obs!

Standardinställningar är understrukna.

Information

Visar nätverksinformationen på enheten.

Status	Anslutningsstatusen för NETWORK-jacket
Connection	Anslutningsmetod
SSID	Åtkomstpunkten till vilken receivern är ansluten
Security	Krypteringsmetoden för nätverket
MusicCast Network	Klar eller inte för MusicCast nätverk
MAC Address (Ethernet)	MAC-adress
MAC Address (Wi-Fi)	
IP Address	IP-adress
Subnet Mask	Nätmask
Default Gateway	IP-adressen till aktuell standardgateway
DNS Server (P)	IP-adressen till den primära DNS-servern
DNS Server (S)	IP-adressen till den sekundära DNS-servern

Network Connection

Väljer anslutningsmetod till nätverket.

Alternativ

<u>Wired</u>	Välj detta alternativ när du vill ansluta receivern till ett nätverk med en nätverkskabel (finns i handeln).
Wireless(Wi-Fi)	Välj detta alternativ när du vill ansluta receivern till ett nätverk via den trådlösa routern (åtkomstpunkt). För närmare information om inställningar, se "Ansluta enheten till ett trådlöst nätverk" (s.35).
Wireless Direct	Följ tillvägagångssättet nedan för att ansluta en mobil enhet till receivern direkt. För närmare information om inställningar, se "Ansluta en mobil enhet till receivern direkt (Wireless Direct)" (s.40).

IP Address

Konfigurerar nätverksparametrarna (IP-adress m.m.).

DHCP

Anger om en DHCP-server ska användas.

Inställningar

Off	Använd inte någon DHCP-server. Konfigurera nätverksparametrarna manuellt. Mer information finns i avsnittet "Manuella nätverksinställningar".
<u>On</u>	Använder en DHCP-server för att automatiskt erhålla nätverksparametrar (IP-adress m.m.) för enheten.

Manuella nätverksinställningar

- 1 Ställ in "DHCP" på "Off".
- 2 Använd markörknapparna (Δ/∇) för att välja en parametertyp.

IP Address	Anger en IP-adress.
Subnet Mask	Anger en nätmask.
Default Gateway	Specificerar IP-adressen som standardgateway.
DNS Server (P)	Anger IP-adressen till den primära DNS-servern.
DNS Server (S)	Anger IP-adressen till den sekundära DNS-servern.

- 3 Använd markörknapparna (\langle/\rangle) för att flytta redigeringspositionen och markörknapparna (Δ/∇) för att välja ett värde.
- 4 Du lämnar menyn genom att trycka på **SETUP**.

■ MAC Address Filter

Ställer in MAC-adressfiltret för att begränsa åtkomsten till enheten från andra nätverksenheter.

Obs!

Användning av AirPlay-funktionen (s.58) eller DMC begränsas inte av denna inställning.

Filter

Aktiverar/inaktiverar MAC-adressfiltret.

Inställningar

Off	Inaktiverar MAC-adressfiltret.
On	Aktiverar MAC-adressfiltret. Under "MAC Address 1-10" anger du MAC-adresserna för de nätverksenheter som ska ges åtkomst till enheten.

MAC Address 1-10

Anger MAC-adresserna (upp till 10 stycken) till de nätverksenheter som beviljas åtkomst till receiveern när "Filter" har inställningen "On".

■ Tillvägagångssätt

- 1** Använd markörknapparna (Δ/▽) för att välja ett MAC-adressnummer (1-10).
- 2** Använd markörknapparna (◀/▶) för att flytta redigeringspositionen och markörknapparna (Δ/▽) för att välja ett värde.
- 3** Du lämnar menyn genom att trycka på SETUP.

■ DMC Control

Anger om en DLNA-kompatibel Digital Media Controller (DMC) ska tillåtas styra uppspelning.

Inställningar

Disable	Tillåter inte DMC:er att styra uppspelning.
Enable	Tillåter DMC:er att styra uppspelning.

Obs!

En Digital Media Controller (DMC) är en enhet som kan kontrollera andra enheter i nätverket. När den här funktionen är aktiverad kan du kontrollera uppspelningen av receiveern från DMC:er (t.ex. från Windows Media Player 12) i samma nätverk.

■ Network Standby

Anger om receiveern kan slås på från andra nätverksenheter (Network Standby).

Inställningar

Off	Inaktiverar funktionen Network Standby.
On	Aktiverar funktionen Network Standby. (Receiveern förbrukar mer energi än när "Off" är valt.)
Auto	Aktiverar funktionen Network Standby. (Om "Network Connection" har värdet "Wired", ställs receiveern i energisparläget när nätverkskabeln kopplas från.)



Med en avancerad energisparande design uppnår denna produkt en låg effektförbrukning som inte överstiger två watt när den är i Network Standby-läge.

■ Network Name

Redigerar det nätverksnamn (enhetens namn i nätverket) som visas på andra nätverksenheter.

Tillvägagångssätt

- 1 Tryck på ENTER ör att öppna skärmen för redigering av namn.
- 2 Använd markörknapparna och ENTER-knappen för att redigera namnet, och välj sedan "OK" för att bekräfta det nya namnet.
- 3 Du lämnar menyn genom att trycka på SETUP.

■ MusicCast Link Power Interlock

Används för att välja om strömmen slår på andra apparater i nätverket när strömmen slås på i huvudenheten i MusicCast-nätverket (denna enhet).

Inställningar

<u>Off</u>	Inaktiverar strömsammankopplingen från enheten (MusicCast huvudenhet).
On	Aktiverar strömsammankopplingen från enheten (MusicCast huvudenhet).

■ Network Update

Uppdaterar receivers firmware via nätverket.

Perform Update

Startar processen för uppdatering av enhetens firmware.

Firmware Version

Visar den firmwareversion som är installerad på enheten.

System ID

Visar systemets ID-nummer.

Bluetooth

Konfigurerar Bluetooth-inställningarna.

■ Bluetooth

Aktiverar/inaktiverar Bluetooth-funktionen (s.56).

Inställningar

Off	Inaktiverar Bluetooth-funktionen.
<u>On</u>	Aktiverar Bluetooth-funktionen.

■ Audio Receive

Konfigurerar Bluetooth-inställningar när enheten används som Bluetooth-ljudmottagare.

Bluetooth Standby

Anger om funktionen som gör det möjligt att slå på enheten från Bluetooth-enheter (Bluetooth-standby) ska aktiveras eller inaktiveras. Om denna funktion har värdet "On", slås receivern på automatiskt när en åtgärd för anslutning utförs på Bluetooth-enheten.

Inställningar

Off	Inaktiverar funktionen Bluetooth standbyfunktionen.
<u>On</u>	Aktiverar funktionen Bluetooth standbyfunktionen. (Receivern förbrukar mer energi än när "Off" är valt.)

Obs!

Denna inställning är endast tillgänglig när "Network Standby" (s.94) har värdet "Off".

Audio Send

Konfigurerar Bluetooth-inställningar när enheten används som Bluetooth-ljudsändare.

Transmitter

Aktiverar/inaktiverar funktionen Bluetooth-ljudsändning.

När denna funktion är aktiverad, kan du lyssna på ljud som spelas upp på receivern med Bluetooth-högtalare/hörlurar (s.57).

Inställningar

<u>Off</u>	Inaktiverar funktionen Bluetooth-ljudsändning.
On	Aktiverar funktionen Bluetooth-ljudsändning.

Language

Välj ett bildskärmspråk.

Obs!

Standardinställningar är understrukna.

Inställningar

<u>English</u>	Engelska
<u>日本語</u>	Japanska
<u>Français</u>	Franska
<u>Deutsch</u>	Tyska
<u>Español</u>	Spanska
<u>Русский</u>	Ryska
<u>Italiano</u>	Italienska
<u>中文</u>	Kinesiska

Obs!

Information på frontpanelens display visas bara på engelska.

Konfigurera systeminställningarna (ADVANCED SETUP-meny)

Konfigurera receivers systeminställningar medan du tittar på frontpanelens display.

- 1 Sätt receivern i standby-läge.**
- 2 Samtidigt som du håller ned STRAIGHT på frontpanelen, tryck på  (på/av).**

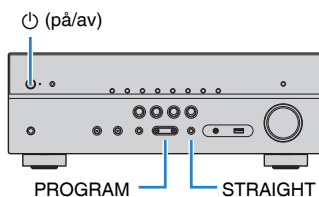

- 3 Välj ett objekt genom att trycka på PROGRAM .**
- 4 Välj en inställning genom att trycka på STRAIGHT.**
- 5 Tryck på  (på/av) för att sätta receivern i standby-läge och slå på den igen.**

De nya inställningarna används.

Alternativ på ADVANCED SETUP-meny

Obs!

Standardinställningar är understrukna.

Menypost	Funktion	Sidan
SP IMP.	(Endast modeller för USA och Kanada) Ändrar inställningen för högtalarimpedans.	s.98
REMOTE ID	Väljer receivers fjärrkontroll-ID.	s.98
TU	(Endast modeller för Asien och Taiwan samt allmänna modeller) Ändrar frekvensinställningen för FM/AM.	s.98
TV FORMAT	Växlar videosignaltyp för HDMI-utmatningen.	s.98
4K MODE	Väljer HDMI 4K signalformat.	s.99
INIT	Återställer standardinställningarna.	s.99
UPDATE	Uppdaterar firmware.	s.99
VERSION	Kontrollerar vilken firmware-version som för tillfället är installerad på receivern.	s.99

Ändra inställningen för högtalarimpedans (SP IMP.)

(Endast modeller för USA och Kanada)

SP IMP. • • 8ΩMIN

Ändra receivers inställning för högtalarimpedans baserat på impedansen hos de anslutna högtalarna.

Inställningar

6 Ω MIN Välj detta alternativ när du ansluter högtalare på 6 ohm till receivern.

8 Ω MIN Välj detta alternativ när du ansluter högtalare på 8 ohm eller mer till receivern.

Ange fjärrkontrollens ID (REMOTE ID)

REMOTE ID • • ID1

Ändra receivers fjärrkontroll-ID så att det matchar fjärrkontrollens ID (grundinställning: ID1). Om flera Yamaha AV-Receiver används, kan du ge varje fjärrkontroll en unik fjärrkontroll-ID för dess motsvarande receiver.

Inställningar

ID1, ID2

Ändra fjärrkontrollens fjärrkontroll-ID

- 1 Välj ID1 genom att samtidigt hålla markörknappen (◀) och SCENE (BD/DVD) nedtryckta i mer än 3 sekunder.
Välj ID2 genom att samtidigt hålla markörknappen (◀) och SCENE (TV) nedtryckta i mer än 3 sekunder.

Ändra frekvensinställningen för FM/AM (TU)

(Endast modeller för Asien och Taiwan samt allmänna modeller)

TU • • • • FM50/AM9

Ändra receivers FM/AM-frekvensinställning beroende på ditt land eller din region.

Inställningar

FM100/AM10 Välj det här när du vill justera FM-frekvensen i steg om 100 kHz och AM-frekvensen i steg om 10 kHz.

FM50/AM9 Välj det här när du vill justera FM-frekvensen i steg om 50 kHz och AM-frekvensen i steg om 9 kHz.

Växla videosignaltyp (TV FORMAT)

TV FORMAT • NTSC

Växla receivers videosignaltyp för HDMI-utgången så att den matchar formatet på TV:n.

Eftersom receivern automatiskt väljer videosignaltypen så att den matchar TV:n behöver den inställningen normalt inte ändras. Ändra bara denna inställning om bilden på TV-skärmen inte visas på ett korrekt sätt.

Inställningar

NTSC, PAL

Grundinställning

Modeller för USA, Kanada, Korea och Taiwan samt allmänna modeller: NTSC

Andra modeller: PAL

Välja HDMI 4K signalformat (4K MODE)

4K MODE • MODE 1

Väljer formatet av signaler ingång/utgång vid enheten när HDMI 4K kompatibel TV och uppspelningsapparat är ansluten till enheten.

Inställningar

MODE 1 Matar in/ut 4K-signaler som visas i tabellen nedan. Beroende på den anslutna apparaten eller HDMI-kablar, kan videon kanske inte visas korrekt. I detta fall välj "MODE 2".

MODE 2 Matar in/ut 4K-signaler som visas i tabellen nedan.

Obs!

När "MODE 1" är valt, använd en premium höghastighets HDMI-kabel eller premium höghastighetskabel med Ethernet.

Format

		MODE 1			MODE 2		
		8 bit	10 bit	12 bit	8 bit	10 bit	12 bit
4K/60, 50 Hz	RGB 4:4:4	✓	–	–	–	–	–
	YCbCr 4:4:4	✓	–	–	–	–	–
	YCbCr 4:2:2	–	✓	–	–	–	–
	YCbCr 4:2:0	–	✓	–	✓	–	–
4K/30, 25, 24 Hz	RGB 4:4:4	–	✓	–	✓	–	–
	YCbCr 4:4:4	–	✓	–	✓	–	–
	YCbCr 4:2:2	–	✓	–	–	✓	–

Återställa standardinställningarna (INIT)

INIT • • • • CANCEL

Återställer standardinställningarna på receivern.

Alternativ

ALL Återställer standardinställningarna på receivern.

CANCEL Genomför ingen återställning.

Uppdatera firmware (UPDATE)

UPDATE • • • • • USB

Ny firmware som ger tillgång till fler eller förbättrade funktioner släpps då och då efter behov. Uppdateringar kan hämtas från vår hemsida. Om receivern är ansluten till Internet kan du hämta den senaste firmwareversionen via nätverket. Mer information hittar du i informationen som medföljer uppdateringarna.

Firmware-uppdateringsprocedur

Utför bara den här proceduren om en firmware-uppdatering behövs. Var också noga med att läsa informationen som medföljer uppdateringen innan du uppdaterar receiverns firmware.

- 1 Välj "USB" eller "NETWORK" genom att trycka upprepade gånger på **STRAIGHT**, och tryck sedan på **INFO** för att påbörja uppdateringen av firmware.

Alternativ

USB Uppdatera receiverns firmware med hjälp av en USB-minnesenhet.

NETWORK Uppdatera receiverns firmware via nätverket.

Kontrollera firmwareversionen (VERSION)

VERSION • • XX.XX

Kontrollera vilken firmware-version som för tillfället är installerad på receivern.

Obs!

- Du kan också kontrollera firmwareversionen i "Network Update" (s.95) på Setup"-menyn.
- Det kan ta en stund innan firmwareversionen visas.

Uppdatera receivers firmware via nätverket

Ny firmware som ger tillgång till fler eller förbättrade funktioner släpps då och då efter behov. Om receivern är ansluten till Internet kan du hämta den senaste firmwareversionen via nätverket och uppdatera receivers firmware.

Meddelande

- Gör ingenting med receivern och dra inte ur nätkabeln eller nätverkskabeln när uppdateringen av enhetens firmware görs. En firmwareuppdatering tar 20 minuter eller mer (beroende på hastigheten för din Internetanslutning).
- Om Internetanslutningens hastighet är långsam, eller om receivern är ansluten till ett trådlöst nätverk, kan det, beroende på den trådlösa anslutningens kvalitet, eventuellt inte gå att göra en uppdatering via nätverket. Om detta inträffar kan du i stället uppdatera enhetens firmware via en USB-minnesenhet (s.99).
- För att du ska kunna använda den här funktionen måste din TV vara ansluten till receivern via en HDMI-kabel. Om så inte är fallet, genomför du i stället uppdateringen via "ADVANCED SETUP"-menyn (s.99).
- För närmare information om uppdatering, besök Yamaha webbplats.

Obs!

- Du kan även uppdatera firmware genom att använda USB-minnesenhet från "ADVANCED ADVANCED SETUP"-menyn (s.99).
- Indikatorn för uppdatering av firmware på frontpanelens display tänds när en firmware uppdatering är tillgänglig via nätverket.

En firmwareuppdatering är tillgänglig om följande meddelande visas när man trycker på SETUP.

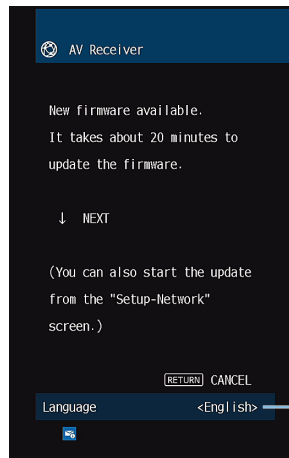

Du kan byta språk.

Uppdatera enhetens firmware omedelbart

- 1 Läs beskrivningen på skärmen och tryck på markörknappen (▽).**
- 2 För att starta firmwareuppdateringen, tryck på ENTER.**
Visningen på skärmen släcks.
- 3 Om "UPDATE SUCCESS PLEASE POWER OFF!" visas på frontpanelens display trycker du på ⏻ (på/av) på frontpanelen.**
Uppdateringen av enhetens firmware är slutförd.

Uppdatera enhetens firmware när strömmen slås av

- 1 Läs beskrivningen på skärmen och tryck på markörknappen (▽).**
Nästa bild visas på TV:n.
- 2 Läs beskrivningen på skärmen och tryck på markörknappen (▽).**
- 3 För att ställa in att firmware uppdateras när strömmen slås av, tryck på ENTER.**
- 4 Tryck på ⏻ (receiver på/av) för att slå av enheten.**
En skärm ber dig bekräfta firmware uppdatering som visas.



5 För att starta firmwareuppdateringen, tryck på ENTER.

Efter att uppdatering av firmware har avslutats kommer enheten att slås av automatiskt.

Obs!

- Firmware uppdatering kan startas genom att trycka på INFO på frontpanelen.
- Enheten slås av automatiskt utan att utföra firmware uppdatering om två minuter förflyter efter det att skärmen för att bekräfta firmware uppdatering visas.
- För att avbryta firmware uppdateringsförfarandet, tryck på RETURN och enheten kommer att slås av.
- Enheten slås av utan att utföra firmware uppdatering om du slår av enheten med AV CONTROLLER eller MusicCast CONTROLLER.

TILLÄGG

Vanliga frågor och svar

Vanliga frågor och svar från kunder visas nedan.

Mitt nya högtalarsystem ger inte en idealisk ljudbild ...

Om du har bytt högtalare eller har ett nytt högtalarsystem ska du använda YPAO för att optimera högtalarinställningarna igen (s.30). Du kan även justera inställningarna för högtalarna manuellt med hjälp av "Speaker" i "Setup"-menyn (s.81).

Vi vill begränsa den maximala ljudnivån från receivern ...

Om någon av misstag kommer åt kontrollerna på receivern eller fjärrkontrollen kan volymen öka mycket plötsligt. Detta kan även skada receivern eller högtalarna. Vi rekommenderar att du använder "Max Volume" i "Setup"-menyn för att ställa in en maximal ljudnivå för receivern (s.88).

Jag vill låsa volymen när receivern slås på ...

Volymen är som standard inställd på den nivå som användes när receivern senast övergick till standby-läge. Om du vill låsa volymen, använd "Initial Volume" i "Setup"-menyn och ställ in volymen som ska tillämpas när receivern slås på (s.88).

Volymen varierar beroende på ingångskällorna ...

Du kan korrigera volymskillnader för olika ingångskällor med hjälp av "Input Trim" i "Option"-menyn (s.76).

HDMI-styrning fungerar inte alls ...

Innan du kan använda HDMI-styrning måste du utföra HDMI-styrning Link-installationen (s.116). När du har anslutit en HDMI-styrningskompatibel enhet (som BD/DVD-spelare) till receivern aktiverar du HDMI-styrning på varje enhet och utför en HDMI-styrning Link-installation. Den här installationen krävs varje gång du lägger till en ny HDMI-styrningskompatibel enhet i systemet. Mer information om hur HDMI-styrning fungerar mellan en TV och uppspelningsenheter finns i bruksanvisningen till de olika enheterna.

Jag vill ändra namnet på ingångskällan ...

Som standard visas namn på ingångskällor (som "HDMI1" och "AV 1") på frontpanelens display när en ingångskälla väljs. Om du vill byta namn på dem till någonting annat använder du "Input Rename" (s.90) i "Setup"-menyn.

Jag vill förhindra att någon råkar ändra mina inställningar av misstag ...

Du kan skydda de inställningar som konfigurerats på receivern (till exempel högtalarinställningarna) genom att använda "Memory Guard" i "Setup"-menyn (s.91).

Receiverns fjärrkontroll styr inte bara receivern utan även en annan Yamaha-produkt på samma gång ...

Om du använder flera produkter från Yamaha kan den medföljande fjärrkontrollen ibland råka styra även en annan Yamaha-produkt. Fjärrkontrollerna för dessa produkter kan ibland även styra din receiver. Om detta inträffar ska du registrera olika fjärrkontroll-ID:n för de enheter som du vill styra med de olika fjärrkontrollerna (s.98).

Jag vill kunna spela upp video/ljud från videoenheten även när receivern är i standby-läge ...

Om du har anslutit en videoenhet till receivern med HDMI, kan du mata ut video/ljud som spelas upp på videoenheten till din TV även när receivern är i standby-läge. För att använda denna funktion, ställ in "Standby Through" (s.84) i "Setup"-menyn på "On" eller "Auto". Du kan även växla mellan olika ingångskällor med hjälp av receiverns fjärrkontroll när den här funktionen är aktiverad.

Kombinationen av ingångsjack för video/ljud passar inte för en extern enhet ...

Använd "Audio In" i "Option"-menyn och ändra kombinationen av ingångsjack för video/ljud så att den stämmer överens med utgångsjacket eller -jacken på den externa enheten (s.24).

Ljudet och bilden inte är synkroniserade ...

Använd "Lipsync" i "Setup"-menyn för att justera fördröjningen mellan utmatningen av ljud och bild (s.87).

Jag vill höra ljudet från TV:ns högtalare ...

Använd "Audio Output" på "Setup"-menyn för att aktivera ljudutmantning från TV-högtalarna (s.84).

Jag vill ändra bildskärmspråk ...

Använd "Language" i "Setup"-menyn och välj något av språken engelska, japanska, franska, tyska, spanska, ryska, italienska och kinesiska (s.29).

Jag vill uppdatera receiverns firmware ...

Använd "UPDATE" i "ADVANCED SETUP"-menyn om du vill uppdatera enhetens firmware (s.99).

Felsökning

Gå igenom tabellen nedan om receiveern inte tycks fungera korrekt.

Om det aktuella problemet inte finns upptaget i tabellen nedan, eller om det inte kan lösas med hjälp av anvisningarna i felsökningstabellen, stäng av receiveern, koppla loss nätkabeln och kontakta närmaste auktoriserade Yamaha-handlare eller -servicecenter.

Kontrollera först följande:

- 1** Nätkablarna till receiveern, TV:n och alla uppspelningsenheter (som BD/DVD-spelare) är ordentligt anslutna till ett vägguttag.
- 2** Receiveern, subwoofern, TV:n och alla uppspelningsenheter (som BD/DVD-spelare) är påslagna.
- 3** Alla kablar sitter ordentligt i sina jack på varje enhet.

Strömförsörjning, system och fjärrkontroll

Problem	Orsak	Åtgärd
Strömmen slås inte på.	Skyddskretsen har aktiverats tre gånger i rad. Indikatorn för vänteläge blinkar om du försöker slå på strömmen när enheten är i det här tillståndet.	Av säkerhetsskäl kan du därför inte slå på receiveern. Kontakta närmaste Yamaha-handlare eller -servicecenter för reparation.
Strömmen stängs inte av.	Den interna mikrodatoren har hängt sig på grund av en yttre elektrisk stöt (som ett blixtnedslag eller kraftig statisk elektricitet) eller på grund av att strömförsörjningen tappade spänning.	Håll ned \odot (ström) på frontpanelen i minst 15 sekunder för att starta om receiveern. (Om problemet kvarstår, dra ut nätkabeln ur vägguttaget och sätt i den igen.)
Strömmen stängs omedelbart av (standby-läge).	En högtalarkabel var kortsluten när receiveern startades.	Tvinna ihop de blottade trådarna på varje högtalarkabel ordentligt och återanslut kablarna till receiveern och högtalarna (s.20).
Receiveern försätts automatiskt i standby-läge.	Insomningstimern aktiverades.	Slå på receiveern och starta uppspelningen igen.
	Eftersom receiveern inte användes under den angivna tiden aktiverades det automatiska standby-läget.	Om du vill inaktivera det automatiska standby-läget, ställ in "Auto Power Standby" i "Setup"-menyn på "Off" (s.89).
	Inställningen för högtalarimpedans är felaktig.	Ange högtalarimpedansen så att den matchar högtalarna (s.98).
Receiveern reagerar inte.	Skyddskretsen har aktiverats på grund av kortslutning.	Tvinna ihop de blottade trådarna på varje högtalarkabel ordentligt och återanslut kablarna till receiveern och högtalarna (s.20).
	Den interna mikrodatoren har hängt sig på grund av en yttre elektrisk stöt (som ett blixtnedslag eller kraftig statisk elektricitet) eller på grund av att strömförsörjningen tappade spänning.	Håll ned \odot (ström) på frontpanelen i minst 15 sekunder för att starta om receiveern. (Om problemet kvarstår, dra ut nätkabeln ur vägguttaget och sätt i den igen.)

Problem	Orsak	Åtgärd
Det går inte att styra receivern med fjärrkontrollen.	Fjärrkontrollen har inte tillräcklig räckvidd.	Använd fjärrkontrollen inom kontrollens räckvidd (s.5).
	Batterierna är svaga.	Byt ut batterierna.
	Fjärrkontrollsensorn på receivern utsätts för direkt solljus eller stark belysning.	Justera ljusets vinkel, eller placera receivern på en annan plats.
	Fjärrkontroll-ID:na för receivern och fjärrkontrollen överensstämmer inte.	Ändra fjärrkontroll-ID:t för receivern eller fjärrkontrollen (s.98).
	Fjärrkontrollen är inställd på att styra Zone B.	Ställ in fjärrkontrollen på att styra Zone A (s.71).
Det går inte att välja önskad ingångskälla även om man trycker på "INPUT".	Funktionen som hoppar över vissa ingångskällor är inställd.	Ställ "Input Skip" för den önskade ingångskällan i "Setup"-menyn på "Off" (s.91).
Knapparna RED/GREEN/YELLOW/BLUE på fjärrkontrollen reagerar inte.	Enheten som är ansluten till receivern via HDMI stöder inte användning av knapparna RED/GREEN/YELLOW/BLUE.	Använd en enhet som stöder användning av knapparna RED/GREEN/YELLOW/BLUE.
	Inställningen för knapparna RED/GREEN/YELLOW/BLUE på fjärrkontrollen har ändrats.	Ställ in "Remote Color Key"-inställningarna i "Setup"-menyn på "Default" (s.92).

Ljud

Problem	Orsak	Åtgärd
Inget ljud.	En annan ingångskälla har valts.	Välj en lämplig ingångskälla med knapparna för val av ingång.
	Signaler som inte kan återges av receivern matas in.	Det går inte att spela upp vissa digitala ljudformat på receivern. Du kontrollerar insignalens ljudformat med hjälp av "Signal Info." i "Option"-menyn (s.76).
	Ljudutmatningen till Zone A (eller Zone B) är inaktiverad.	Skjut Zone-omkopplaren till "ZONE A" (eller "ZONE B"), och aktivera sedan ljudutmatning till Zone A (eller Zone B).
	Kabelanslutningen mellan receivern och uppspelningsenheten är defekt.	Om det inte är problem med anslutningen byter du till en annan kabel.
Det går inte att höja volymen.	Den högsta volymen är inställd.	Använd "Max Volume" i "Setup"-menyn för att justera maxvolymen (s.88).
	En enhet som är ansluten till receivers utgångsjack är avstängd. (Det här kan hända ibland med AV-receivers.)	Slå på alla enheter som är anslutna till receivers utgångsjack.
Inget ljud hörs från en viss högtalare.	Uppspelningsskällan innehåller inga signaler för den aktuella kanalen.	Du kontrollerar det med hjälp av "Signal Info." i "Option"-menyn (s.76).
	Det valda ljudprogrammet/den valda dekodern använder inte högtalaren.	Du kontrollerar det med hjälp av "Test Tone" i "Setup"-menyn (s.83).
	Ljudutmatningen för högtalaren är inaktiverad.	Kör YPAO (s.30) eller använd "Configuration" i "Setup"-menyn för att ändra högtalarinställningarna (s.81).
	Den inställda volymen för den aktuella högtalaren är för låg.	Kör YPAO (s.30) eller använd "Level" i "Setup"-menyn för att justera högtalarens volym (s.83).
	Ljudutmatningen till Zone A (eller Zone B) är inaktiverad.	Skjut Zone-omkopplaren till "ZONE A" (eller "ZONE B"), och aktivera sedan ljudutmatning till Zone A (eller Zone B).
	Högtalarkabelanslutningen mellan receivern och högtalaren är defekt.	Om det inte är problem med anslutningen byter du till en annan högtalarkabel.
	Det är något fel på högtalaren.	Kontrollera detta genom att byta ut högtalaren. Om problemet kvarstår kan receivern vara trasig.

Problem	Orsak	Åtgärd
Inget ljud hörs från subwoofern.	Uppspelningskällan innehåller inga Low Frequency Effect-signaler (LFE) eller lågfrekventa signaler.	Du kontrollerar detta genom att ange "Extra Bass" på "Setup"-menyn till "On" för att mata ut framkanalens lågfrekvenskomponenterna från subwoofern (s.82).
	Utmatning till subwoofer är inaktiverad.	Kör YPAO (s.30) eller ställ in "Subwoofer" i "Setup"-menyn på "Use" (s.81).
	Volymen från subwoofern är för låg.	Justera volymen på subwoofern.
	Subwoofern har inaktiverats av dess automatiska standby-läge.	Inaktivera funktionen automatiskt standby-läge på subwoofern eller justera dess känslighet.
Det kommer inget ljud från uppspelningsenheten (ansluten till receivern med HDMI).	TV:n har inte stöd för HDCP (High-bandwidth Digital Content Protection).	Se bruksanvisningen för TV:n och kontrollera vad den har för specifikationer.
	Antalet enheter anslutna till HDMI OUT-jacket överskrider det högsta tillåtna antalet.	Koppla loss några av HDMI-enheterna.
Det hörs inget ljud från TV:n (när HDMI-styrning används).	TV:n är inställd på att mata ut ljudet från TV:ns högtalare.	Ändra TV:ns ljudutgångsinställningar så att TV-ljudet matas ut genom de högtalare som är anslutna till receivern.
	En TV som inte stöder ARC är ansluten till receivern med endast en HDMI-kabel.	Använd en digital optisk kabel för att göra en ljudanslutning (s.22).
	(Om TV:n är ansluten till receivern med en ljudkabel) Inställningen för TV Audio Input matchar inte den aktuella anslutningen.	Använd "TV Audio Input" i "Setup"-menyn för att välja rätt ingångsjack för ljud (s.84).
	(Om du försöker använda ARC) ARC är inaktiverat på receivern eller TV:n.	Ställ in "ARC" i "Setup"-menyn på "On" (s.85). Aktivera även ARC på TV:n.
När DSD-ljud spelas upp avaktiverar receivern ljudutmatning från en TV.	Receivern stöder inte DSD-ljudutmatning från en TV.	Ändra inställningen för utmatning av ljud på uppspelningsenheten till PCM.
Endast framhögtalarna kan återge flerkanalsljud.	Uppspelningsenheten är inställd på att endast mata ut 2-kanalsljud (som PCM).	Du kontrollerar det med hjälp av "Signal Info." i "Option"-menyn (s.76). Ändra inställningen för utmatning av digitalt ljud på uppspelningsenheten om det behövs.
Brus/surrande brus hörs.	Receivern står för nära annan digital utrustning eller radiofrekvensenhet.	Flytta receivern längre bort från enheten.
	Kabelanslutningen mellan receivern och uppspelningsenheten är defekt.	Om det inte är problem med anslutningen byter du till en annan kabel.
Ljudet är förvrängt.	Volymen från enheten är för hög.	Sänk volymen. Om "ECO Mode" i "Setup"-menyn har inställningen "On" ändrar du inställningen till "Off" (s.89).
	En enhet som är ansluten till receivers utgångsjack är avstängd.	Slå på alla enheter som är anslutna till receivers utgångsjack.

Video

Problem	Orsak	Åtgärd
Ingen video.	En annan ingångskälla har valts på receivern.	Välj lämplig ingångskälla med knapparna för val av ingång.
	En annan ingångskälla har valts på TV:n.	Ändra TV-inmatningen så den visar videosignalen från receivern.
	Videosignalen som matas ut från receivern stöds inte av TV:n.	Ändra inställningen för utmatning av video på uppspelningsenheten. Mer information om de videosignaler som TV:n har stöd för finns i bruksanvisningen till TV:n.
	Kabelanslutningen mellan receivern och TV:n (eller uppspelningsenheten) är defekt.	Om det inte är problem med anslutningen byter du till en annan kabel.
Det kommer ingen video från uppspelningsenheten (ansluten till receivern med HDMI).	Videosignalen som matas in (upplösning) stöds inte av receivern.	Du kontrollerar informationen om den aktuella videosignalen (upplösning) i "Signal Info." i "Option"-menyn (s.76). Mer information om vilka videosignaler som stöds av enheten finns i avsnittet "HDMI-signalkompatibilitet" (s.118).
	TV:n har inte stöd för HDCP (High-bandwidth Digital Content Protection).	Se bruksanvisningen för TV:n och kontrollera vad den har för specifikationer.
	Antalet enheter anslutna till HDMI OUT-jacket överskrider det högsta tillåtna antalet.	Koppla loss några av HDMI-enheterna.
Ingen bild (innehållet kräver HDCP 2.2-kompatibel HDMI-enhet) från uppspelningsenheten ansluten till receivern med HDMI.	TV:n (HDMI-ingångsjack) stöder inte HDCP 2.2. (Varningsmeddelandet kan visas på TV-skärmen.)	Anslut receivern till en TV (HDMI-ingångsjack) som stöder HDCP 2.2.
Receiverns meny visas inte på TV:n.	TV:n är inte ansluten till receivern via HDMI.	Receiverns meny kan visas på TV:n endast om de är anslutna till varandra med en HDMI-kabel. Använd en HDMI-kabel för att ansluta dem om det behövs (s.22 till s.23).
	En annan ingångskälla har valts på TV:n.	Ändra TV-inmatningen att visa video från receivern (HDMI OUT-jacket).

FM/AM-radio

Problem	Orsak	Åtgärd
FM-mottagningen är svag eller brusig.	Flervägs interferensstörningar förekommer.	Justera FM-antennens höjd eller riktning, eller placera den på en annan plats.
	Du befinner dig för långt bort från FM-sändaren.	Välj FM-radiomottagning med monoljud genom att ställa in "FM Mode" på "Option"-menyn på "Mono" (s.51). Använd en FM-utomhusantenn.
AM-mottagningen är svag eller brusig.	Störningar kan uppstå på grund av lysrörsbelysning, motorer, termostater eller andra elektriska apparater.	Det är svårt att helt eliminera brus. Det går ofta att reducera bruset genom att använda en AM-utomhusantenn.
Radiostationer kan inte hittas automatiskt.	Du befinner dig för långt bort från FM-sändaren.	Ställ in stationen manuellt (s.51). Använd en utomhusantenn. Vi rekommenderar att du använder en känslig flerdelad antenn.
	AM-radiosignalen är svag.	Justera riktningen för AM-antennen. Ställ in stationen manuellt (s.51).
		Använd en AM-utomhusantenn.
Det går inte att ställa in AM-radiostationer som förval.	Auto Preset har använts.	Auto Preset ska bara användas för registrering av FM-radiostationer. Registrera AM-radiostationer manuellt (s.53).

USB och nätverk

Problem	Orsak	Åtgärd
Receivern kan inte identifiera USB-enheten.	USB-enheten är inte ordentligt ansluten till USB-jacket.	Stäng av receivern, anslut USB-enheten igen och slå sedan på receivern igen.
	Filsystemet på USB -enheten är inte FAT16 eller FAT32.	Använd en USB-enhet med något av formaten FAT16 eller FAT32.
Det går inte att visa mappar och filer på USB-enheten.	De data som är lagrade på USB-enheten skyddas av kryptering.	Använd en USB-enhet utan krypteringsfunktion.
Nätverksfunktionen fungerar inte.	Nätverksparametrarna (IP-adress) erhålls inte korrekt.	Aktivera DHCP-serverfunktionen på routern och ange värdet "On" för "DHCP" på enhetens "Setup"-meny (s.93). Om du vill konfigurera nätverksparametrarna manuellt kontrollerar du att du använder en IP-adress som inte används av några andra nätverksenheter i nätverket (s.93).
Enheten kan inte identifiera datorn.	Inställningarna för mediadelning är felaktiga.	Konfigurera delningsinställningen och välj receivern som en enhet till vilken musik innehåll delas (s.63).
	Vissa säkerhetsprogram som är installerade på datorn blockerar åtkomsten till datorn från den här enheten.	Kontrollera säkerhetsprogrammets inställningar på datorn.
	Enheten och datorn tillhör inte samma nätverk.	Kontrollera nätverksanslutningarna och inställningarna på routern och anslut sedan enheten och datorn till samma nätverk.
	MAC-adressfiltret är aktiverat på receivern.	Inaktivera MAC-adressfiltret under "MAC Address Filter" på "Setup"-menyn eller ange MAC-adressen för din dator för att ge den åtkomst till receivern (s.94).
Det går inte att visa eller spela upp filer på datorn.	Filerna stöds inte av den här enheten eller mediaservern.	Använd ett filformat som stöds av både enheten och mediaservern. Information om vilka filformat som stöds av enheten finns i avsnittet "Spela upp musik lagrad på mediaservrar (datorer/NAS)" (s.63).
Det går inte att spela Internetradion.	Den valda Internetradiostationen är inte tillgänglig.	Ett nätverksproblem kan ha uppstått hos radiostationen, eller så är tjänsten inte längre tillgänglig. Försök lyssna på stationen senare eller välj en annan station.
	Den valda Internetradiostationen sänder för närvarande inget ljud.	Vissa Internetradiostationer sänder inget ljud under vissa tider på dagen. Försök lyssna på stationen senare eller välj en annan station.
	Åtkomsten till nätverket begränsas av brandväggsinställningar för nätverket (t.ex. i routern).	Kontrollera nätverksenheterens brandväggsinställningar. Internetradion kan bara spelas när den passerar genom den port som bestämts av varje radiostation. Portnumret varierar beroende på radiostationen.
Appen "AV CONTROLLER" för smartphones/surfplattor kan inte identifiera receivern.	MAC-adressfiltret är aktiverat på receivern.	Inaktivera MAC-adressfiltret under "MAC Address Filter" på "Setup"-menyn eller ange MAC-adressen för din smartphone/surfplatta för att ge den åtkomst till receivern (s.94).
	Enheten och din smartphone/surfplatta är inte anslutna till samma nätverk.	Kontrollera nätverksanslutningarna och inställningarna på routern och anslut sedan enheten och smartphone/surfplatta till samma nätverk.
Firmware-uppdatering via nätverket misslyckades.	Det kanske inte är möjligt beroende på tillståndet i nätverket.	Uppdatera firmware via nätverket igen eller använd en USB-minnesenhet (s.99).
Den mobila enheten identifierar inte receivern när AirPlay eller AV CONTROLLER används.	Receivern och den mobila enheten är anslutna till olika SSID när en router för flera SSID används.	Anslut dem till den primära SSID (längst upp på listan).

Problem	Orsak	Åtgärd
Receivern kan inte ansluta till Internet via en trådlös router (åtkomstpunkt).	Den trådlösa routern (åtkomstpunkt) är avstängd.	Slå på den trådlösa routern.
	Receivern och den trådlösa routern (åtkomstpunkt) är för långt ifrån varandra.	Placera receivern och den trådlösa routern (åtkomstpunkt) närmare varandra.
	Det finns ett hinder mellan receivern och den trådlösa routern (åtkomstpunkt).	Flytta receivern och den trådlösa routern (åtkomstpunkt) till en plats där det inte finns några hinder mellan dem.
Trådlöst nätverk hittas inte.	Mikrovågsugnar eller andra trådlösa apparater i närheten kanske stör den trådlösa kommunikationen.	Stäng av dessa apparater.
	Åtkomsten till nätverket begränsas av brandväggsinställningarna för den trådlösa routern (åtkomstpunkt).	Kontrollera brandväggsinställningarna för den trådlösa routern (åtkomstpunkt).

Bluetooth®

Problem	Orsak	Åtgärd
När en Bluetooth-anslutning inte kan upprättas.	Bluetooth-funktionen på receivern är inaktiverad.	Aktivera Bluetooth-funktionen (s.95).
	En annan Bluetooth-enhet är redan ansluten till receivern.	Avsluta den aktuella Bluetooth-anslutningen och upprätta sedan en ny anslutning (s.56).
	Receivern och Bluetooth-enheten är för långt ifrån varandra.	Flytta Bluetooth-enheten närmare receivern.
	Det finns en enhet (såsom en mikrovågsugn och trådlöst LAN) som matar ut signaler i 2,4 GHz frekvensbandet i närheten.	Flytta receivern längre bort från de enheterna.
	Bluetooth-enheten stöder inte A2DP.	Använd en Bluetooth-enhet som stöder A2DP.
	Anslutningsinformationen registrerad på Bluetooth-enheten fungerar inte av någon anledning.	Radera anslutningsinformationen på Bluetooth-enheten, och upprätta sedan en anslutning mellan Bluetooth-enheten och receivern igen (s.56).
Inget ljud återges, eller ljudet avbryts under uppspelning.	Volymen på Bluetooth-enheten är för låg.	Vrid upp volymen på Bluetooth-enheten.
	Bluetooth-enheten är inte inställd att sända ljudsignaler till receivern.	Växla ljudutmatningen för Bluetooth till receivern.
	Bluetooth-anslutningen har avslutats.	Upprätta en Bluetooth-anslutning mellan Bluetooth-enheten och receivern igen (s.56).
	Receivern och Bluetooth-enheten är för långt ifrån varandra.	Flytta Bluetooth-enheten närmare receivern.
	Det finns en enhet (såsom en mikrovågsugn och trådlöst LAN) som matar ut signaler i 2,4 GHz frekvensbandet i närheten.	Flytta receivern längre bort från de enheterna.

Felindikationer på frontdisplayen

Se tabellen nedan när felmeddelande visas på frontpanelens display.

Meddelande	Orsak	Åtgärd
Access denied	Åtkomst nekad till datorn.	Konfigurera delningsinställningarna och välj receiveern som en enhet till vilken musik innehåll delas (s.63).
Access error	Receiveern kan inte komma åt USB-enheten.	Stäng av receiveern och anslut åter USB-enheten. Om problemet kvarstår prövar du med en annan USB-enhet.
	Ett problem har uppstått i signalvägen från nätverket till receiveern.	Kontrollera att routern och modemmet är korrekt anslutna och påslagna. Kontrollera anslutningen mellan enheten och routern (eller hubben) (s.27).
Check SP Wires	Högtalarkablarna kortsluts.	Tvinna noggrant ihop de blottade trådarna på kablarna och anslut dem ordentligt till receiveern och högtalarna.
Internal Error	Ett internt fel har uppstått.	Kontakta närmaste auktoriserade Yamaha-handlare eller -servicecenter.
No content	Det finns inga filer som kan spelas upp i den valda mappen.	Välj en mapp som innehåller filer som receiveern har stöd för.
No device	Receiveern kan inte identifiera USB-enheten.	Stäng av receiveern och anslut åter USB-enheten. Om problemet kvarstår prövar du med en annan USB-enhet.
Not connected	Nätverkskabeln är inte ansluten.	Anslut nätverkskabeln ordentligt.
	Den trådlösa routern (åtkomstpunkt) hittas inte.	Se till att den trådlösa routern (åtkomstpunkt) är påslagen.
Please wait	Enhetens förbereds för anslutning till nätverket.	Vänta till dess att meddelandet försvinner. Om meddelandet visas under mer än tre minuter stänger du av enheten och slår sedan på den igen.
RemID Mismatch	Fjärrkontroll-ID:na för receiveern och fjärrkontrollen överensstämmer inte.	Ändra fjärrkontroll-ID:t för receiveern eller fjärrkontrollen (s.98).
Unable to play	Enheten kan av någon anledning inte spela upp låtar som finns lagrade på iPhone.	Kontrollera låtarna. Om det inte går att spela upp dem på din iPhone kan låtarna eller lagringsområdet vara defekta.
	Enheten kan av någon anledning inte spela upp låtar som finns lagrade på datorn.	Se till att filer är av de typer som enheten kan spela upp. Information om vilka format som stöds av enheten finns i avsnittet "Spela upp musik lagrad på mediaservrar (datorer/NAS)" (s.63). Om enheten har stöd för filformatet men det inte går att spela upp några filer kan nätverket vara överbelastat.
USB Overloaded	En överström går genom den anslutna USB-enheten.	Stäng av receiveern och anslut åter USB-enheten. Om problemet kvarstår prövar du med en annan USB-enhet.
Version error	Firmware-uppdatering misslyckades.	Uppdatera firmware igen.
Update failed.	Firmware-uppdatering misslyckades.	Tryck på STRAIGHT och välj en metod för firmware uppdatering, tryck sedan på INFO för att uppdatera firmware igen.

Detta är en ordlista över tekniska termer som används i denna anvisning.

Ljudinformation

Ljudavkodningsformat

Dolby Digital

Dolby Digital är ett komprimerat digitalt ljudformat som har utvecklats av Dolby Laboratories, Inc. och har stöd för 5.1-kanalljud. Denna teknik används för ljudet på de flesta DVD-skivor.

Dolby Digital Plus

Dolby Digital Plus är ett komprimerat digitalt ljudformat som har utvecklats av Dolby Laboratories, Inc. och har stöd för 7.1-kanalljud. Dolby Digital Plus är fullt kompatibelt med existerande flerkanaliga ljudsystem som har stöd för Dolby Digital. Denna teknik används för ljudet på BD (Blu-ray Disc).

Dolby Pro Logic II

Dolby Pro Logic II möjliggör 5-kanalig uppspelning från 2-kanaliga källor. Tre olika lägen finns tillgängliga: "Music mode" för musikkällor, "Movie mode" för filmkällor och "Game mode" för spelkällor.

Dolby TrueHD

Dolby TrueHD är ett avancerat förlustfritt ljudformat som utvecklats av Dolby Laboratories, Inc. för att ge en hemmabioupplevelse i HD med samma kvalitet som studiomastern. Dolby TrueHD kan överföra upp till åtta kanaler av ljud i 96 kHz/24-bitar (upp till sex kanaler av ljud i 192 kHz/24-bitar) samtidigt. Denna teknik används för ljudet på BD (Blu-ray Disc).

DTS 96/24

DTS 96/24 är ett komprimerat digitalt ljudformat som har stöd för 5.1-kanalsljud i 96 kHz/24-bitar. Detta format är fullt kompatibelt med existerande flerkanaliga ljudsystem som har stöd för DTS Digital Surround. Denna teknik används på musik-DVD etc.

DTS Digital Surround

DTS Digital Surround är ett komprimerat digitalt ljudformat som har utvecklats av DTS, Inc. och har stöd för 5.1-kanalljud. Denna teknik används för ljudet på de flesta DVD-skivor.

DTS Express

DTS Express är ett komprimerat digitalt ljudformat som har stöd för 5.1-kanalsljud och som tillåter en högre komprimeringsgrad än DTS Digital Surround-formatet som utvecklats av DTS, Inc. Denna teknik är utvecklad för direktuppspelningstjänster på Internet och för sekundärt ljud på BD (Blu-ray Disc).

DTS-HD High Resolution Audio

DTS-HD High Resolution Audio är ett komprimerat digitalt ljudformat utvecklat av DTS, Inc. och som har stöd för 7.1-kanalsljud i 96 kHz/24-bitar. DTS-HD High Resolution Audio är fullt kompatibelt med existerande flerkanaliga ljudsystem som har stöd för DTS Digital Surround. Det är samma teknik som används för ljudet på de flesta BD-skivorna (Blu-ray Disc).

DTS-HD Master Audio

DTS-HD Master Audio är ett avancerat förlustfritt ljudformat som utvecklats för att ge en hemmabioupplevelse i HD med samma kvalitet som studiomastern av DTS, Inc. DTS-HD Master Audio kan överföra upp till åtta kanaler av ljud i 96 kHz/24-bitar (upp till sex kanaler av ljud i 192 kHz/24-bitar) samtidigt. Denna teknik används för ljudet på BD (Blu-ray Disc).

DTS Neo: 6

DTS Neo: 6 möjliggör 6-kanalig uppspelning från 2-kanaliga källor. Två olika lägen finns tillgängliga: "Music mode" för musikkällor och "Cinema mode" för filmkällor. Denna teknik ger ett surroundljud med diskreta matriskanaler med full bandbredd.

DSD (Direct Stream Digital)

DSD-tekniken (Direct Stream Digital) används för lagring av ljudsignaler på digitala lagringsmedier som SACD (Super Audio CDs). Signalerna lagras med en högfrekvent samplingsfrekvens (så som 2,8224 MHz och 5,6448 MHz). Den högsta frekvensåtergivningen är lika med eller högre än 100 kHz och den har ett dynamikomfång på 120 dB. Denna teknik ger en högre ljudkvalitet än den som används på CD-skivor.

FLAC

FLAC är ett filformat för förlustfritt ljuddatakompression. FLAC har en lägre komprimeringsgrad än komprimerade ljudformat men erbjuder en högre ljudkvalitet.

MP3

Ett av de komprimerade digitala ljudformat som används av MPEG. Med psykoakustisk teknik uppnår denna komprimeringsmetod en hög komprimeringsgrad. Enligt rapporter ska den kunna komprimera datakvantiteten till ungefär en tiondel och samtidigt bibehålla en viss nivå på ljudkvaliteten.

MPEG-4 AAC

En MPEG-4-ljudstandard. Den används bland annat på mobiltelefoner, bärbara ljudspelare och för direktuppspelningstjänster på Internet eftersom den möjliggör en hög komprimeringsgrad för data och samtidigt ger en högre ljudkvalitet än MP3.

PCM (Pulse Code Modulation)

PCM är ett signalformat i vilket en analog ljudsignal digitaliseras, spelas in och överförs. Denna teknik ligger till grund för alla de andra ljudformaten. Denna teknik används som ett förlustfritt ljudformat som kallas Linear PCM för ljud på flera olika typer av media, inklusive CD-skivor och BD-skivor (Blu-ray Disc).

Samplingsfrekvens/kvantiseringsbitar

Värdena för samplingsfrekvens och kvantiseringsbitar anger informationsmängden vid digitalisering av en analog ljudsignal. Dessa värden skrivs som i följande exempel: "48 kHz/24 bitar".

- Samplingsfrekvens
Samplingsfrekvens anger antalet gånger signalen samplas per sekund. Ju högre samplingsfrekvensen är desto större är det frekvensomfång som kan spelas upp.
- Kvantiseringsbitar
Antalet kvantiseringsbitar anger precisionen i omvandlingen av en ljudnivå till ett siffervärde. Vid ett högre antal kvantiserade bitar blir återgivningen av ljudnivån mer precis.

WAV

Windows standard ljudfilformat, som anger metoden för inspelning av den digitala data som erhålls genom att konvertera ljudsignaler. I grundinställningen används PCM-metoden (ingen komprimering), men du kan även använda andra komprimeringsmetoder.

WMA (Windows Media Audio)

Ett av de format för komprimerat ljud som utvecklats av Microsoft Corporation. Med psykoakustisk teknik uppnår denna komprimeringsmetod en hög komprimeringsgrad. Enligt rapporter ska den kunna komprimera datakvantiteten till ungefär en tjugondel och samtidigt bibehålla en viss nivå på ljudkvaliteten.

Övriga

Anslutning för tvådelad förstärkning (Bi-amp)

Vid anslutning för tvådelad förstärkning används två förstärkare till en högtalare. När du använder anslutningen för tvådelad förstärkning drivs de olika elementen i en högtalare av separata diskreta förstärkare. Detta gör att de olika högtalarelementen avger ett rent ljud utan några störningar.

LFE (Low Frequency Effects) 0.1 channel

Denna kanal återger lågfrekventa bassignaler, och har ett frekvensområde från 20 Hz till 120 Hz. Denna kanal läggs till i kanalerna för alla band med Dolby Digital eller DTS för att förstärka lågfrekventa ljud effekter. Denna kanal kallas 0.1 eftersom den bara omfattar lågfrekvent ljud.

Lip sync

Ibland sker utmatningen av videobilden med en fördröjning mot det utmatade ljudet på grund av den komplexa signalbehandling som en ökad videosignalkapacitet medför. Lip sync är en teknik för att automatiskt korrigera tajningen mellan utmatat ljud och utmatad bild.

HDMI- och videoinformation

Sammansatt videosignal

I systemet med kompositvideosignaler överförs färg, ljusstyrka och synkroniseringsdata med en och samma kabel.

Deep Color

Deep Color är en teknik som HDMI-specifikationen har stöd för. Deep Color gör fler färger tillgängliga inom de gränser som definieras av RGB- eller YCbCr-färgrymden. Konventionella färgsystem behandlar färgen med 8 bitar. Deep Color behandlar färgen med 10, 12 eller 16 bitar. Med denna teknik kan antalet färger i HDTV-bilder och andra visningar öka från miljontals till miljardtals färger, så att färgbandning på bildskärmen kan elimineras till fördel för mjuka tonövergångar och hårfina skillnader mellan färgnyanser.

HDMI

HDMI (High-Definition Multimedia Interface) är det globala standardgränssnittet för överföring av digitala signaler med ljud och bild. Detta gränssnitt överför både digitalt ljud och digital video i en och samma kabel utan någon förlust. HDMI uppfyller kraven i HDCP (High-bandwidth Digital Content Protection) och är ett säkert gränssnitt för ljud och video. Mer information om HDMI finns på hemsidan för HDMI: "<http://www.hdmi.org/>".

x.v.Color

"x.v.Color" är en teknik som HDMI-specifikationen har stöd för. Det är en mer omfattande färgrymd än sRGB, och tillåter uttryck av färger som hittills inte varit möjligt. Samtidigt som "x.v.Color" förblir kompatibelt med färgområdet för sRGB-standard, så utvidgar den färgrymden och kan därför återge mer levande och naturlrogna bilder.

Network information

SSID

SSID (Service Set Identifier) är ett namn som identifierar en viss trådlös LAN-åtkomstpunkt.

Wi-Fi

Wi-Fi (Wireless Fidelity) är en teknik som gör det möjligt för en elektronisk apparat att utbyta data eller ansluta trådlöst till Internet med hjälp av radiovågor. Wi-Fi har den fördelen att man slipper komplicerade anslutningar med LAN-kablar genom att använda trådlös anslutning. Endast produkter som klarar Wi-Fi Alliance driftkompatibilitetstester får bära "Wi-Fi Certified"-varumärket.

WPS

WPS (Wi-Fi Protected Setup) är en standard som fastställts av Wi-Fi Alliance, vilket gör det lätt att upprätta ett trådlöst hemnätverk.

Yamaha-tekniker

CINEMA DSP (Digital Sound Field Processor)

Eftersom surroundljudsystemen ursprungligen utformades för att användas i biografen kommer deras effekt bäst till sin rätt i en biografsalong med många högtalare, utformad för akustiska effekter. Eftersom förhållandena i ett hem (som rumstorlek, väggmaterial och antal högtalare) kan vara mycket varierande är det oundvikligt att det finns skillnader i ljudet som hörs. Baserad på en stor mängd faktiskt uppmätta data ger CINEMA DSP, Yamahas egen DSP-teknik, dig samma audiovisuella upplevelse som i en biosalong hemma i det egna lyssningsrummet.

CINEMA DSP 3D

Särskilt uppmätta ljudfältsdata från olika miljöer innehåller information om ljudbildens höjd. Med CINEMA DSP 3D-läget uppnås en återgivning av ljudbildernas exakta höjd, vilket skapar ett intensivt och exakt stereoskopiskt ljudfält i lyssningsrummet.

Compressed Music Enhancer

Funktionen Compressed Music Enhancer kompenserar för saknade övertoner i komprimerade musikformat (som MP3). Som ett resultat ger denna teknik förbättrade prestanda till hela ljudsystemet.

SILENT CINEMA

Yamaha har utvecklat en DSP-algoritm för naturliga, realistiska ljud effekter i hörlurar. Parametrar för hörlurar har ställts in för varje ljudprogram, så att en exakt framställning av alla ljudprogram ska kunna avnjutas med hörlurar.

Virtual CINEMA DSP

Med Virtual CINEMA DSP kan systemet virtuellt återskapa ljudfältet från surroundhögtalarna med vänster och höger framhögtalare. Även när surroundhögtalarna inte är anslutna skapar receivern ett realistiskt ljudfält i lyssningsrummet.

Virtual Presence Speaker (VPS)

Virtual Presence Speaker gör det möjligt för systemet att virtuellt återskapa höjden i ett tredimensionellt ljudfält utan att främre närvarohögtalare behöver användas. Även om inga främre närvarohögtalare är anslutna skapar receivern ett realistiskt tredimensionellt ljudfält i ditt rum.

YPAO (Yamaha Parametric room Acoustic Optimizer)

Med hjälp av funktionen Yamaha Parametric room Acoustic Optimizer (YPAO) identifieras de anslutna högtalarna, och avståndet mellan dem och lyssningsplatsen mäts upp. Sedan optimeras automatiskt högtalarinställningar som volymbalans och akustik till att passa rummet.

Enheter och filformat som stöds

Följande enheter och filformat kan användas med receivern.

Enheter som stöds

Bluetooth®-enheter

- Bluetooth-enheter som stöder A2DP kan användas.
- Funktion på alla Bluetooth-enheter kan inte garanteras.

USB-enheter

- Denna receiver stöder USB-masslagringsenheter (t.ex. flash-minnen och bärbara musikspelare) som använder FAT16 eller FAT32-format.
- Anslut inte några andra enheter än USB-masslagringsenheter (såsom USB-laddare eller USB-hubbar), datorer, kortläsare, en extern hårddisk etc.
- USB-enheter med kryptering kan inte användas.
- Funktion på alla USB-enheter kan inte garanteras.

AirPlay

AirPlay fungerar med iPhone, iPad och iPod touch med iOS 4.3.3 eller senare, Mac med OS X Mountain Lion och senare samt dator med iTunes 10.2.2 eller senare.

Made for

iPhone 7 Plus, iPhone 7, iPhone SE, iPhone 6s Plus, iPhone 6s, iPhone 6 Plus, iPhone 6, iPhone 5s, iPhone 5c, iPhone 5, iPhone 4s

iPad Pro (9.7" och 12.9"), iPad mini 4, iPad Air 2, iPad mini 3, iPad Air, iPad mini 2, iPad mini, iPad (3:e och 4:e generation), iPad 2

iPod touch (5:e och 6:e generation)

(Gäller februari 2017)

Filformat

USB, dator/NAS

Fil	Samplingsfrekvens (kHz)	kvantiseringsbitar (bit)	Bit hastighet (kbps)	Antal kanaler	Stöd för oavbruten uppspelning
WAV *	32/44,1/48/ 88,2/96/ 176,4/192	16/24	-	2	✓
MP3	32/44,1/48	-	8 till 320	2	-
WMA	32/44,1/48	-	8 till 320	2	-
MPEG-4 AAC	32/44,1/48	-	8 till 320	2	-
FLAC	32/44,1/48/ 88,2/96/ 176,4/192	16/24	-	2	✓
ALAC	32/44,1/48/ 88,2/96	16/24	-	2	✓
AIFF	32/44,1/48/ 88,2/96/ 176,4/192	16/24	-	2	✓
DSD	2,8 MHz/ 5,6 MHz	1	-	2	-

* Endast Linear PCM-format

- För att spela upp FLAC-filer lagrade på din dator/NAS, behöver du installera serverprogramvara som stöder delning av FLAC-filer via DLNA på din dator eller använda en NAS som stöder FLAC-filer.
- Digital Rights Management-innehåll (DRM) kan inte spelas upp.

Videosignalflöde

Videosignaler som tas emot från en videoenhet som är ansluten till receiveern matas ut till en TV, enligt bilderna nedan.

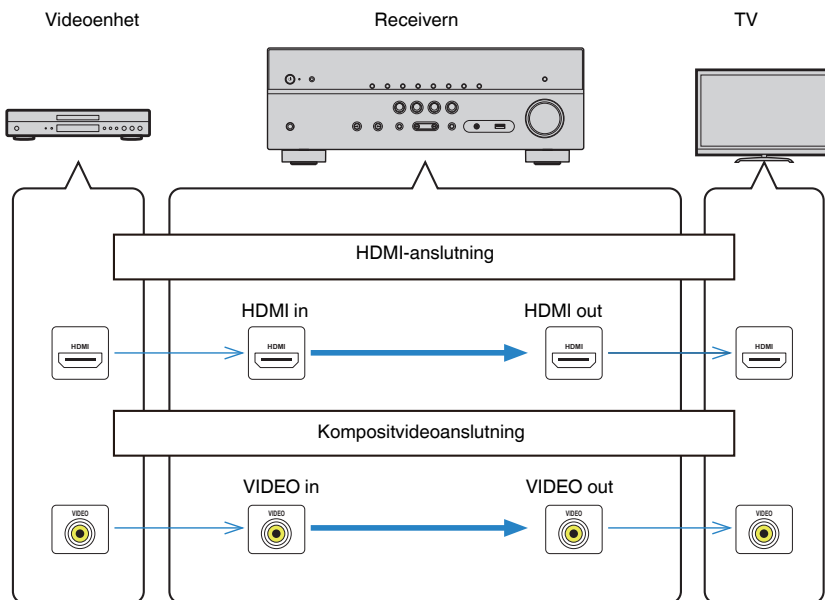

Information om HDMI

Nedan visar ytterligare information om HDMI.

HDMI-styrning

Med HDMI-styrning kan du styra externa enheter via HDMI. Om du ansluter en TV som stöder HDMI-styrning till receivern med en HDMI-kabel, kan du styra receivern (på-/avslagning, volym m.m.) från TV:ns fjärrkontroll. Du kan också styra uppspelningsenheter (som HDMI-styrningskompatibla BD/DVD-spelare) anslutna till receivern med en HDMI-kabel.

Manövreringar som är tillgängliga från TV:ns fjärrkontroll

- Standby-synkronisering
- Volymkontroll, inklusive ljuddämpning
- Växla till inmatning av ljudsignaler från TV:n när TV-ingången har växlat till den inbyggda mottagaren
- Växla till inmatning av video-/ljudsignaler från den valda uppspelningsenheten
- Växla mellan ljudutmatningsenheterna (receivern eller TV-högtalarna)

(Exempel)

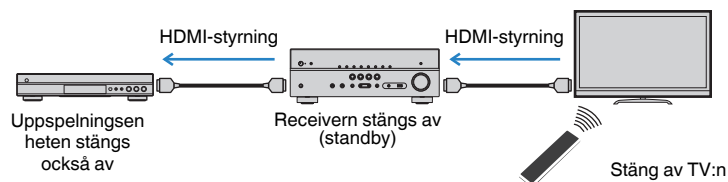

Manövreringar som är tillgängliga från receiverns fjärrkontroll

- Starta uppspelning på uppspelningsenheten och slå på TV:n i och med ett scenval (s.45)
- Växla TV-ingången att visa "Setup"-menyn (när SETUP trycks in)
- Kontrollera uppspelningsenheten (uppspelning och menynavigering)

(Exempel)

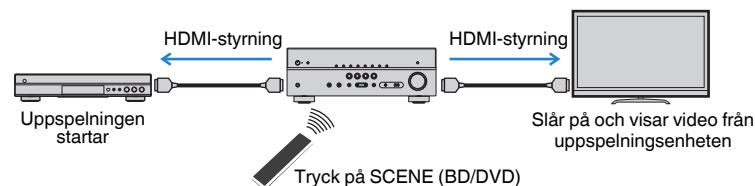

Om du vill använda HDMI-styrning måste du utföra HDMI-styrning Link-installationen när du har anslutit TV:n och uppspelningsenheterna.

Mer information om inställningar och hur du använder din TV finns i bruksanvisningen för TV:n.

Obs!

Den här installationen krävs varje gång du lägger till en ny HDMI-styrningskompatibel enhet i systemet.

- 1 Slå på receivern, TV:n och uppspelningsenheterna.
- 2 Konfigurera inställningarna för receivern.
 - 1 Ändra TV-inmatningen så den visar videosignalen från receivern.
 - 2 Tryck på SETUP.

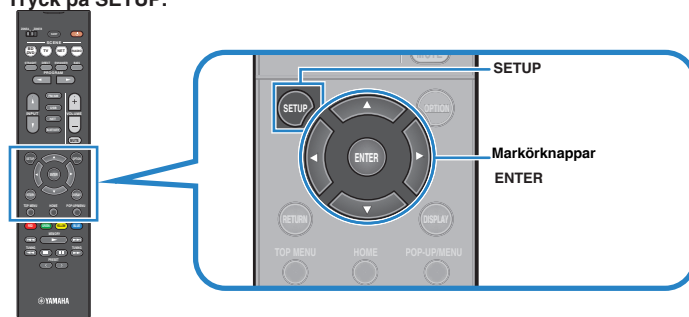

3 Använd markörknapparna för att välja "HDMI" och tryck på ENTER.

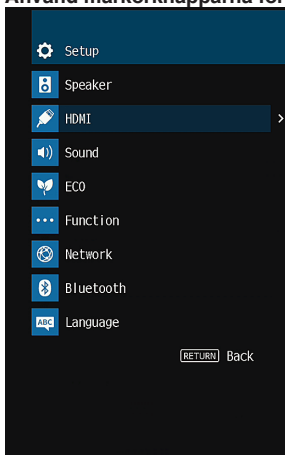

4 Använd markörknapparna (Δ/▽) för att välja "HDMI Control" och markörknapparna (</>) för att välja "On" enligt bilden nedan.

5 Om du gjort en anslutning med en digital optisk kabel mellan TV:n och receivern, använd markörknapparna (Δ/▽) för att välja "TV Audio Input" och markörknapparna (</>) för att välja "AUDIO1".

6 Tryck på SETUP.

3 Aktivera HDMI-styrning på TV:n och uppspelningsenheterna (som HDMI-styrningskompatibla BD/DVD-spelare).

4 Stäng av strömmen till TV:n och stäng därefter av receivern och uppspelningsenheterna.

5 Slå på receivern och uppspelningsenheterna och slå därefter på TV:n.

6 Ändra TV-inmatningen så den visar videosignalen från receivern.

7 Kontrollera följande:

På receivern: Ingången som uppspelningsenheten är ansluten till är vald. Om den inte är det väljer du ingångskällan manuellt.

På TV:n: Videosignalen från uppspelningsenheten visas.

8 Kontrollera att receivern är korrekt synkroniserad med TV:n genom att använda TV:ns fjärrkontroll för att stänga av TV:n eller justera TV:ns ljudvolym.

Obs!

- Om HDMI-kontroll inte fungerar korrekt kan problemet lösas genom att slå av uppspelningsenheten och sedan slå på den igen eller genom att koppla bort strömkontakten och sätta i den igen. Dessutom är det inte säkert att HDMI-kontroll fungerar korrekt om du har anslutit för många enheter. Inaktivera i så fall HDMI-kontroll på de enheter som inte används.
- Om inte receivern synkroniseras automatiskt när TV:n slås på kontrollerar du prioritetsordningen för TV:ns ljudutgångsinställningar.
- Om du ansluter HDMI-kabeln åter, utför procedur 5-8 igen.
- Vi rekommenderar att du använder en TV och uppspelningsenheter från samma tillverkare om du vill att funktionen för HDMI-styrning ska fungera mer effektivt.

Audio Return Channel (ARC)

ARC ger möjlighet att mata in TV-ljud till receivern med HDMI-kabeln som överför videosignalen till TV:n.

Kontrollera följande efter HDMI Control-inställningarna.

1 Välj ett TV-program med TV:ns fjärrkontroll.

2 Kontrollera att ingångskällan på receivern automatiskt växlas till "AUDIO1" och att TV-ljudet spelas upp på receivern.

Om TV-ljudet inte hörs, kontrollera följande:

- "ARC" (s.85) i "Setup"-menyn är satt till "On".
- HDMI-kabeln är ansluten till det ARC-kompatibla HDMI-jacket (HDMI-jack märkt "ARC") på TV:n.

Vissa HDMI-jack på TV:n är inte kompatibla med ARC. Mer information finns i bruksanvisningen till TV:n.

Obs!

- Om det uppstår ljudavbrott när du använder ARC ställer du in "ARC" (s.85) i "Setup"-menyn till "Off" och överför i stället TV-ljudet till receivern med en digital optisk kabel (s.22).
- När du använder ARC, anslut en TV med en HDMI-kabel som stöder ARC.
- TV-ljudingången är konfigurerad på fabriken till "AUDIO1". Om du har anslutit några externa enheter till AUDIO 1-jacken, använd "TV Audio Input" (s.84) i "Setup"-menyn för att ändra tilldelningen av TV-ljudingången. Innan du kan använda SCENE-funktionen (s.45), måste du ändra inmatningen för SCENE (TV).

HDMI-signalkompatibilitet

- Vid uppspelning av CPPM-kopieringsskyddad DVD-Audio, kan det hända, beroende på typen av DVD-spelare, att video- och ljudsignaler inte matas ut.
- Receivern är inte kompatibel med HDCP-inkompatibla HDMI- eller DVI-enheter. Mer information finns i bruksanvisningen för respektive enhet.
- Om bitströmsignaler för ljud ska avkodas av receivern bör du ställa in källenheten för att få en direkt utmatning av bitströmsignalen (utan att bitströmsignalen först avkodas av uppspelningsenheten). Mer information finns i bruksanvisningen till uppspelningsenheten.

Varumärken

Nedan visar de varumärken som används i denna anvisning.

DOLBY AUDIO

Tillverkad under licens från Dolby Laboratories. Dolby, Pro Logic och dubbel-D-symbolen är varumärken som tillhör Dolby Laboratories.



För DTS patent, se <http://patents.dts.com>. Tillverkad under licens från DTS Licensing Limited. DTS, DTS-HD, symbolen samt DTS och symbolen tillsammans är registrerade varumärken som tillhör DTS, Inc. © DTS, Inc. Alla rättigheter förbehållna.



Stöder iOS 7 eller senare för inställning med Wireless Accessory Configuration.

"Made for iPod", "Made for iPhone" och "Made for iPad" betyder att ett elektroniskt tillbehör har utformats särskilt för att anslutas till iPod, iPhone respektive iPad och har certifierats av utvecklaren för att möta Apples prestandastandard.

Apple är varken ansvarigt för den här enhetens funktioner eller dess uppfyllande av säkerhetsstandarder och lagkrav.

Observera att användningen av detta tillbehör med iPod, iPhone eller iPad kan påverka trådlösa prestanda.

iTunes, AirPlay, iPad, iPhone, iPod och iPod touch är varumärken som tillhör Apple Inc., registrerade i USA och andra länder.

iPad Air och iPad mini är varumärken som tillhör Apple Inc.

App Store är ett servicemärke som tillhör Apple Inc.



Termerna HDMI, logotypen HDMI och High-Definition Multimedia Interface är varumärken eller registrerade varumärken som tillhör HDMI Licensing LLC i USA och andra länder.

x.v.Color™

"x.v.Color" är ett varumärke som tillhör Sony Corporation.



DLNA™ och DLNA CERTIFIED™ är varumärken eller registrerade varumärken som tillhör Digital Living Network Alliance. Alla rättigheter förbehållna. All otillåten användning är förbjuden.

Windows™

Windows är ett registrerat varumärke som tillhör Microsoft Corporation i USA och i andra länder.

Internet Explorer, Windows Media Audio och Windows Media Player är antingen registrerade varumärken eller varumärken som tillhör Microsoft Corporation i USA och/eller andra länder.

Android™

Google Play™

Android och Google Play är varumärken som tillhör Google Inc.



Logotypen Wi-Fi CERTIFIED™ är ett certifieringsmärke för Wi-Fi Alliance®.

Wi-Fi Protected Setup™ Identifieringsmärke är ett tecken som tillhör Wi-Fi Alliance®.



Ordmärket och logotypen Bluetooth® är registrerade varumärken som ägs av Bluetooth SIG, Inc. och allt bruk av sådana märken av Yamaha Corporation är under licens.

Bluetooth protocol stack (Blue SDK)

Copyright 1999-2014 OpenSynergy GmbH

Alla rättigheter förbehållna. Alla opublicerade rättigheter förbehållna.

SILENT™ CINEMA

"SILENT CINEMA" är ett varumärke som tillhör Yamaha Corporation.



MusicCast är ett varumärke eller registrerat varumärke som tillhör Yamaha Corporation.



Yamaha Eco-etikett är ett märke som certifierar produkter som har en hög miljöeffektivitet.

Google Noto teckensnitt

Den här produkten har följande teckensnitt.

Copyright © juni 2015, Google (<https://www.google.com/get/noto/#sans-lgc>), med Reserved Font Name Noto Sans Version 1.004.

Copyright © juni 2015, Google (<https://www.google.com/get/noto/help/cjk/>), med Reserved Font Name Noto Sans CJK Version 1.004.

Detta teckensnittprogram är licensierat under SIL Open Font License, Version 1.1.

Denna licens är tillgänglig med en FAQ på: <http://scripts.sil.org/OFL>

Förklaringar avseende GPL

Denna produkt använder GPL/LGPL programvara med öppen källkod i vissa delar. Du har rätt att erhålla, duplicera, modifiera och vidare distribuera endast denna öppna källkod. För information om GPL/LGPL programvara med öppen källkod, hur man erhåller den, och GPL/LGPL-licensen, hänvisar vi till hemsidan för Yamaha Corporation (<http://download.yamaha.com/sourcecodes/musiccast/>).

Tekniska data

Specifikationerna för denna receiver är som följer.

Ingångar

Analogt ljud

- Audio x 4

Digitalt ljud (stöd för följande frekvenser: 32 kHz till 96 kHz)

- Optisk x 1
- Koaxial x 2

Video

- Komposit x 3

HDMI-ingång

- HDMI x 4

Övriga jack

- USB x 1 (USB2.0)
- NETWORK (Trådbunden) x 1 (100Base-TX/10Base-T)
- NETWORK (Trådlös) x 1 (IEEE802.11b/g/n)

Utgångar

Analogt ljud

- Högtalarutgång x 5 (FRONT L/R, CENTER, SURROUND L/R*)
* Anmärkning: tilldelning är möjlig. [SURROUND, BI-AMP (FRONT L/R), ZONE B]
- Subwooferutgång x 1
- Utgång för hörlurar x 1

Video

- Komposit x 1

HDMI-utgång

- HDMI OUT x 1

Övriga jack

YPAO MIC x 1

HDMI

Egenskaper för HDMI:

- 4K UltraHD Video (inklusive 4K/60, 50Hz 10/12bit), 3D Video, ARC (Audio Return Channel), HDMI Control (CEC), Auto Lip Sync, Deep Color, *x.v.Color*, HD-ljuduppspelning, valbar HDMI ingång i HDMI standbyläge, 21:9 bildförhållande, BT.2020 färgåtergivning, HDR-kompatibel

Videoformat (Repeaterläge)

- VGA
- 480i/60 Hz
- 576i/50 Hz
- 480p/60 Hz
- 576p/50 Hz
- 720p/60 Hz, 50 Hz
- 1080i/60 Hz, 50 Hz
- 1080p/60 Hz, 50 Hz, 30 Hz, 25 Hz, 24 Hz
- 4K/60Hz, 50Hz, 30 Hz, 25 Hz, 24 Hz

Ljudformat

- Dolby TrueHD
- Dolby Digital Plus
- Dolby Digital
- DTS-HD Master Audio
- DTS-HD High Resolution Audio
- DTS Express
- DTS
- DSD 2 kanaler till 6 kanaler
- PCM 2 kanaler till 8 kanaler (max 192 kHz/24 bitar)

Innehållsskydd: HDCP 2.2-kompatibelt

Länkfunktion: CEC-stöd

TUNER

Analog tuner

- [Modeller för Storbritannien och Europa]
FM/AM med Radio Data System x 1 (TUNER)
- [Övriga modeller]
FM/AM x 1 (TUNER)

USB

Anpassad för Mass Storage Class USB-minne

Strömförsörjningskapacitet: 1,0 A

Bluetooth

Synkfunktion

- Källapparat till AVR (t.ex. smartphone/surfplatta)
- Profil som stöds
 - A2DP, AVRCP
- Codec som stöds
 - SBC, AAC

Källfunktion

- AVR till synkapparat (t.ex. Bluetooth-hörlurar)
- Profil som stöds
 - A2DP, AVRCP
- Codec som stöds
 - SBC

Kan spela/stanna funktion från Synkapparat

Bluetooth-version

- Ver. 2.1+EDR

Trådlös utmatning

- Bluetooth klass 2

Radiofrekvens (Driftfrekvens)

- 2402 MHz till 2480 MHz

Maximal uteffekt (E.I.R.P)

- 3,91 dBm (2,46 mW)

Maximalt kommunikationsavstånd

- 10 m utan hinder

Network

Dator-klientfunktion

Kompatibel med DLNA ver. 1.5

AirPlay-stöd

Internetradio

Wi-Fi-funktion

- Anpassad för WPS genom PIN-metod och Push-Button-metod
- Anpassad för delning med iOS-apparater genom trådlös anslutning
- Anpassad för direkt anslutning med mobil enhet
- Tillgängliga säkerhetsmetoder: WEP, WPA2-PSK (AES), Mixed Mode
- Trådlösa LAN-standarder: IEEE 802.11 b/g/n
- Radiofrekvens (Driftfrekvens): 2412 MHz till 2472 MHz
- Maximal uteffekt (E.I.R.P): 17,42 dBm (55,2 mW)

Kompatibla avkodningsformat

Avkodningsformat

- Dolby TrueHD, Dolby Digital Plus
- Dolby Digital
- DTS-HD Master Audio, DTS-HD High Resolution Audio, DTS Express
- DTS, DTS 96/24

Postavkodningsformat

- Dolby Pro Logic II Music, Dolby Pro Logic II Movie, Dolby Pro Logic II Game
- DTS Neo: 6 Music, DTS Neo: 6 Cinema

Ljuddelen

Uteffekt (2 kanaler drivna samtidigt)	
<ul style="list-style-type: none">[Modeller för USA och Kanada] (20 Hz till 20 kHz, 0,09 % THD, 8 Ω)[Övriga modeller] (20 Hz till 20 kHz, 0,09 % THD, 6 Ω)<ul style="list-style-type: none">Framhögtalare L/R 80 W+80 W[Modeller för USA och Kanada] (1 kHz, 0,9 % THD, 8 Ω)<ul style="list-style-type: none">Framhögtalare L/R 95 W+95 WMitten 95 WSurroundhögtalare L/R 95 W+95 W	
Uteffekt (1 kanal driven)	
<ul style="list-style-type: none">[Modeller för USA och Kanada] (1 kHz, 0,9 % THD, 8 Ω)[Övriga modeller] (1 kHz, 0,9% THD, 6 Ω)<ul style="list-style-type: none">Framhögtalare L/R 115 W/kanalMitten 115 W/kanalSurroundhögtalare L/R 115 W/kanal	
Högsta effektiva uteffekt (1 kanal driven)	
<ul style="list-style-type: none">[Modeller för USA och Kanada] (1 kHz, 10% THD, 8 Ω)<ul style="list-style-type: none">Fram L/R, Mitt, Surround L/R 140 W/kanal(1 kHz, 10% THD, 6 Ω)<ul style="list-style-type: none">Fram L/R, Mitt, Surround L/R 145 W/kanal[Övriga modeller] (1 kHz, 10% THD, 6 Ω)<ul style="list-style-type: none">Fram L/R, Mitt, Surround L/R 135 W/kanal	
Dynamisk effekt (IHF)	
<ul style="list-style-type: none">[Modeller för USA och Kanada]<ul style="list-style-type: none">Framhögtalare L/R (8/6/4/2 Ω) 110/130/160/180 W[Övriga modeller]<ul style="list-style-type: none">Framhögtalare L/R (6/4/2 Ω) 110/130/160 W	
Dämpningsfaktor	
<ul style="list-style-type: none">Framhögtalare L/R, 20 Hz till 20 kHz, 8 Ω 100 eller mer	
Ingångskänslighet/ingångsimpedans	
<ul style="list-style-type: none">AV 2 o.s.v. (1 kHz, 100 W/6 Ω) 200 mV/47 kΩ	
Maximal insignal	
<ul style="list-style-type: none">AV 2 o.s.v. (1 kHz, 0,5 % THD, Effect On) 2,3 V	
Utgångsnivå/utgångsimpedans	
<ul style="list-style-type: none">SUBWOOFER 1 V/1,2 kΩ	

Märkeffekt/impedans för hörlursutgång	
<ul style="list-style-type: none">AV 2 o.s.v. (1 kHz, 50 mV, 8 Ω) 100 mV/470 Ω	
Frekvensåtergivning	
<ul style="list-style-type: none">AV 2 o.s.v. till front (10 Hz till 100 kHz) +0/-3 dB	
Signalbrusförhållande (IHF-A nätverk)	
<ul style="list-style-type: none">AV 2 o.s.v. (DIRECT) (Ingång 1 kΩ kortsluten, högtalarutgång) 110 dB eller mer	
Restbrus (IHF-A nätverk)	
<ul style="list-style-type: none">Framhögtalare L/R (högtalarutgång) 150 μV eller mindre	
Kanalseparation	
<ul style="list-style-type: none">AV 2 o.s.v. (Ingång 1 kΩ kortsluten, 1 kHz/10 kHz) 70 dB/50 dB eller mer	
Volymkontroll	
<ul style="list-style-type: none">Omfång MUTE, -80 dB till +16,5 dBSteg 0,5 dB	
Egenskaper för tonkontroller	
<ul style="list-style-type: none">Basförstärkning/-dämpning ±6 dB/0,5 dB, steg om 50 HzÖvergångsfrekvens, bas 350 HzDiskantförstärkning/-dämpning ±6 dB/0,5 dB, steg om 20 kHzÖvergångsfrekvens, diskant 3,5 kHz	
Filteregenskaper ($f_c=40/60/80/90/100/110/120/160/200$ Hz)	
<ul style="list-style-type: none">H.P.F. (Fram, mitt, surround) 12 dB/okt.L.P.F. (Subwoofer) 24 dB/okt.	

Videodelen

Videosignaltyp	
• [Modeller för USA, Kanada, Korea, Taiwan, Brasilien samt allmänna modeller]	NTSC
• [Övriga modeller]	PAL
Videosignalnivå	
• Komposit	1 Vp-p/75 Ω
Maximal ingångsnivå för videosignal	1,5 Vp-p eller mer
Videosignalbrusförhållande	50 dB eller mer

FM-delen

Mottagningsområde	
• [Modeller för USA och Kanada]	87,5 MHz till 107,9 MHz
• [Modeller för Asien, Taiwan, Brasilien och allmänna modeller]	87,5/87,50 MHz till 108,0/108,00 MHz
• [Modeller för Storbritannien och Europa]	87,50 MHz till 108,00 MHz
• [Andra modeller]	87,50 MHz till 108,00 MHz
50 dB ljuddämpningskänslighet (IHF, 1 kHz, 100 % MOD.)	
• Mono	3 μV (20,8 dBf)
Signalbrusförhållande (IHF)	
• Mono	65 dB
• Stereo	64 dB
Övertonsdistorsion (IHF, 1 kHz)	
• Mono	0,5%
• Stereo	0,6%
Antenningång	75 Ω obalanserad

AM-delen

Mottagningsområde	
• [Modeller för USA och Kanada]	530 kHz till 1710 kHz
• [Modeller för Asien, Taiwan, Brasilien och allmänna modeller]	530/531 kHz till 1710/1611 kHz
• [Modeller för Storbritannien och Europa]	531 kHz till 1611 kHz
• [Andra modeller]	531 kHz till 1611 kHz

Allmänt

Strömförsörjning	
• [Modeller för USA och Kanada]	120 V växelspänning, 60 Hz
• [Modeller för Taiwan, Brasilien och allmänna modeller]	110 till 120/220 till 240 V växelspänning, 50/60 Hz
• [Modell för Kina]	220 V växelspänning, 50 Hz
• [Modell för Korea]	220 V växelspänning, 60 Hz
• [Modell för Australien]	240 V växelspänning, 50 Hz
• [Modeller för Storbritannien och Europa]	230 V växelspänning, 50 Hz
• [Modell för Asien]	220 till 240 V växelspänning, 50/60 Hz

Effektförbrukning	260 W
-------------------	-------

Effektförbrukning i standby-läge	
• HDMI Control Off, Standby Through Off, Network Standby Off	0,1 W
• HDMI Control On, Standby Through On (Inga signaler), Network Standby Off	1,1 W
• HDMI Control Off, Standby Through Off, Network Standby On, Bluetooth Standby Off	
– Wired	1,7 W
– Wireless (Wi-Fi)	1,8 W
– Wireless Direct	1,8 W
• HDMI Control Off, Standby Through Off, Network Standby On (Wired), Bluetooth Standby On	1,6 W
• HDMI Control On, Standby Through On (Inga signaler), Network Standby On (Wireless Direct), Bluetooth Standby On	2,4 W

Maximal effektförbrukning	
• [Modeller för Asien, Taiwan, Brasilien och allmänna modeller]	600 W

Yttermått (B × H × D)

435 x 161 x 327 mm

Referensyttermått (med trådlös antenn upprätt)

* Inklusive fötter och utskjutande delar

435 x 225,5 x 327 mm

Vikt

8,1 kg

* Innehållet i denna bruksanvisning gäller de senaste specifikationerna vid utgivningsdatumet. Om du vill ha den senaste bruksanvisningen går du till Yamahas webbplats och laddar ned bruksanvisningsfilen.

Yamaha Global Site
<http://www.yamaha.com/>

Yamaha Downloads
<http://download.yamaha.com/>

Manual Development Group
© 2017 Yamaha Corporation

Published 02/2017 NV-A0

YJ189A0/SV1