



Användarguide

AV-Receiver

AVENTAGE

RX-A8A

musicCast  SV

INNEHÅLLSFÖRTECKNING

INNAN DU ANVÄNDER RECEIVERN 9

Läs det här först	9
Hur man använder denna guide	9
Ordlista	10
Kontrollera tillbehör	11
Kontrollera tillbehör	11
Använda fjärrkontrollen	13
Sätt i batterierna i fjärrkontrollen	13
Fjärrkontrollens räckvidd	14

FUNKTIONER 15

Vad du kan göra med receivern	15
Användbara applikationer	22
AV SETUP GUIDE	22
MusicCast Controller	23

DELARS NAMN OCH FUNKTIONER 24

Enhetens huvuddel	24
Delars namn och funktioner på frontpanelen	24
Frontpanelens display	26
Delars namn och funktioner på bakpanelen	31
Fjärrkontroll	33
Delars namn och funktioner på fjärrkontrollen	33

FÖRBEREDELSE 36

Innan start	36
Namn och funktion på högtalare	36
Förberedelseflöde	38
Placering av högtalare (högtalarsystem)	40
Högtalarsystem som rekommenderas för enheten (grundinställning)	40
Andra högtalarsystem (grundinställning)	42
Högtalarsystem använder enhetens interna förstärkare (avancerad inställning)	59
Högtalarsystem använder en extern effektförstärkare (avancerad inställning)	78

Ansluta högtalare	83
Krav för högtalare	83
Krav för kablar	84
Hur man ansluter högtalare	85
Ansluta en TV	88
HDMI-anslutning med en TV	88
HDMI-anslutning med en annan TV eller en projektor	90
Anslutning av uppspelningsenheter	91
HDMI-anslutning med en videoenhet så som en BD/DVD-spelare	91
Annan anslutning än HDMI med en uppspelningsenhet	92
För anslutning av radioantennor	96
Ansluta FM-antennen	96
Ansluta AM-antennen	97
Ansluta DAB/FM-antenn	99
Förbereda för anslutning till ett nätverk	100
Nätverksanslutning för enheten	100
Anslutning av en nätverkskabel (trådbunden anslutning)	101
Förbereda trådlösa antenner (trådlös anslutning)	102
Ansluta andra enheter	103
Anslutning av en enhet som är kompatibel med triggerfunktionen	103
Styra enheten från ett annat rum (fjärranslutning)	104
Slå på strömmen till enheten	106
Ansluta nätkabeln	106
Sätta strömmen till på/standby (Huvudzon)	107
Välja menyspråk	108
Välja menyspråk	108
Inställning MusicCast	109
Vad är MusicCast	109
Använda MusicCast Controller	110
Lägga till enheten till MusicCast-nätverket	111
Använda MusicCast Surround-funktion	112
Konfigurera trådlösa högtalare	112
Konfigurering av högtalarinställningar	114
Flöde för högtalarkonfigureringar	114
Tilldela högtalarkonfigurering	117
Alternativ mätning av YPAO	118
Konfigurerar högtalarinställningarna automatiskt med hänsyn till YPAO-mätresultat	120
Felmeddelande från YPAO	128
Varningsmeddelanden från YPAO	129

LYSSNA PÅ LJUD**130**

Lyssna med ljudfältseffekter	130
Väljer ditt favorit ljudläge	130
Spela upp med surroundeffekter optimerade för scenen (SURROUND:AI)	131
Åtnjuta 3-dimentionella ljudfält	132
Lyssna på ljudfältseffekter optimerade för typ av innehåll	133
Återgivning av ljudfältseffekter utan surroundhögtalare (Virtual CINEMA DSP)	136
Lyssna på surroundljud med 5 högtalare placerade fram (Virtual CINEMA FRONT)	137
Lyssna på surroundljud med hörlurar (SILENT CINEMA)	138
Lyssna på obehandlad uppspelning	139
Lyssna på originalljud (rak avkodning)	139
Lyssna på flerkanalsuppspelningar utan ljudfältseffekter (surrounddekode)	140
Njuta av högkvalitativ uppspelning (Pure Direct)	141
Åtnjuta 3-dimentionellt ljudfält	142
Lyssna på Dolby Atmos® och DTS:X™	142
Njut av AURO-3D®	143
Njuta av favoritljud	144
Njuta av mer kraftfullt ljud för ljudkällan (Compressed Music Enhancer)	144
Förbättra lågfrekvensområdet från subwoofern	145
Njuta av kraftfullt ljud på låg volym	146
Göra det enkelt att höra dialogljud	147
Njuta av basljud med små högtalare (Extra Bass)	148
Njuta av ljud bättre	149

UPPSPELNING**150**

Grundläggande tillvägagångssätt vid uppspelning	150
Grundläggande förfarande för att spela upp video och musik	150
Välja ett HDMI-utgångsjack	151
Postnamn och funktioner för uppspelningsskärmen	152
Postnamn och funktioner för bläddringsskärmen	153
Spela upp TV-ljud	154
Uppspelning av TV-ljud med eARC/ARC	154
Spela upp Tv-ljud med en digital optisk kabel	155
Att lyssna på radio	156
Förbered för att lyssna på radio	156
Att lyssna på radio	159
Visa Radio Data System-informationen	160
Visa DAB-informationen	161
Registrera en radiostation manuellt	162
Registrera FM-radiostationer automatiskt (Auto Preset)	163
Radera förvalda stationer	164

Spela upp musik med Bluetooth®-anslutning	165
Spela upp musik från en Bluetooth®-apparaten på enheten	165
Spela upp musik med Bluetooth®-högtalare/hörlurar	166
Spela upp musik med AirPlay	167
Uppspelning av musik med AirPlay	167
Spela upp musik lagrad på ett USB-minne	168
Uppspelning av innehåll på USB-minne	168
Spela upp musik lagrad på mediaservrar (PC/NAS)	170
Uppspelning av musik mediaservrar (PC/NAS)	170
Lyssna på Internetradio	171
Välja en Internetradiostation	171
Lyssna på tjänster som strömmar musik	172
Lyssna på en tjänst som strömmar musik	172

PRAKTISKA FUNKTIONER **173**

Insomningstimerfunktion	173
Ange tiden för timern	173
SCENE-funktion	174
Välja ingångskälla och favoritinställningar med ett tryck (SCENE)	174
Välja en registrerad scen	175
Registrera en scen	177
Snabbvalsfunktion	178
Registrera ett favoritinnehåll så som ett snabbval	178
Hämta ett registrerat innehåll som ett snabbval	179

LYSSNA I FLERA RUM (ZONER) **180**

Förbereda zoner	180
Spela upp i flera rum (multizonfunktion)	180
Exempel på multizonkonfigurering	181
Ansluta zonhögtalare	183
Anslutning till en HDMI-apparat i zonen	185
Manövrera zoner	186
Påslagning/avslagning av strömmen till zoner	186
Grundläggande förfarande i zon	187
Annat förfarande i zon	188
Lyssna på samma källa i flera rum (partyläge)	189

KONFIGURATION **190**

Konfigurera enheten	190
Använda meny	190

Konfigurera uppspelningsinställningar för olika uppspelningskällor (Option-menyn) 191

Grundläggande funktioner för Option-menyn	191
Alternativ på Option-menyn	192
Justera tonen för ljudutmatning	193
Konfigurerar volymen automatiskt med hänsyn till YPAO mätresultat	194
Justera dialogljudet	196
Justera fördröjning för Läppsynkfunktionen	199
Inställning av Compressed Music Enhancer	200
Ställa in hög-upplösningsläge	201
Korrigerar volymskillnader under uppspelning	202
Ställa in användning av Extra Bass	204
Aktiverar videosignalbearbetning	205
Välja videojusteringsinställning	206
Välja en videokälla som ska visas med den valda ljudkällan	207
Konfigurerar inställningen för slumpvis/repeterad uppspelning	208
Lägga till en "NET RADIO"-radiostation till mappen "Favoriter"	210
Ta bort en radiostation från mappen "Favoriter"	211
Kontrollera aktuell statusinformation	212

Konfigurera olika funktioner (Setup-menyn) 213

Grundläggande funktioner för Setup-menyn	213
Alternativ på Setup-menyn	215
Konfigurering av högtalarinställningar	223
Konfigurering av surroundinställningar	241
Konfigurering av sceninställningar	267
Konfigurera video/HDMI-inställningarna	269
Konfigurera nätverksinställningarna	282
Konfigurera Bluetooth®-inställningarna	291
Konfigurera flerzonsinställningar	297
Konfigurera systeminställningarna	309

Konfigurera enhetens inställningar genom att hantera huvuddelens frontpanel (Front display meny)	337
Grundläggande hantering av front display meny	337
Poster på Front display meny	338
Justera ljusstyrkan på frontpanelens display	339
Sätta strömmen till på/standby för varje zon	340
Ställa in användning av volymen på frontpanelen	341
Ställa in användning av ingångsväljaren på frontpanelen	342
Ställa in användning av scenknappen på frontpanelen	343
Ställa in användning av driftsljud	344
Ställa in användning av fjärrkontroll	345
Välja ID för fjärrkontrollen	346
Ställa in vilka informationsposter som ska hoppas över när SELECT/ENTER används	347
Återställa standardinställningarna	348
Säkerhetskopiera och återställa alla inställningar	349
Uppdatera firmware	350
Ställa in användningen för demoläge	351

UPPDATERING 352

Uppdatera enhetens firmware	352
Uppdateringar firmware	352
Uppdatera receivers firmware via nätverket	353
Uppdatera firmware med hjälp av ett USB-minne	355

FELSÖKNING 356

När ett problem uppstår	356
Om problem uppstår, kontrollera först följande:	356
Problem med strömförsörjning, system eller fjärrkontroll	357
Ljudproblem	367
Videoproblem	378
FM/AM-radio problem	383
DAB-radio problem	388
USB problem	393
Nätverksproblem	397
Bluetooth® problem	408
Felindikationer på frontdisplayen	410
Felindikationer på frontdisplayen	410

TILLÄGG 411

Skötsel och rengöring	411
Skötsel av frontpanelen	411

Ansluta till ett nätverk trådlöst	412
Välja en trådlös nätverksanslutningsmetod	412
För att ställa in en trådlös anslutning använd WPS-knappen	413
För att ställa in en trådlös anslutning med en iPhone	414
Upprätta en trådlös anslutning genom att välja från listan över tillgängliga åtkomstpunkter	415
Upprätta en trådlös anslutning manuellt	416
För att ställa in en trådlös anslutning med WPS PIN kod	417
Använda närvarohögtalare	418
Uppställning närvarohögtalare	418
Installera närvarohögtalare i fram hög/bakre hög position	419
Installera närvarohögtalare i Overhead position	420
Använda Dolby Enabled högtalare som närvarohögtalare	422
Enheter och filformat som stöds	423
Bluetooth®-enheter som stöds	423
USB-enheter som stöds	424
Filformat som stöds	425
Zonutmatning	426
Multizon-utgång	426
Videosignalflöde	427
Videosignalflöde	427
Videokonverteringstabell	428
Varumärken	429
Varumärken	429
Tekniska data	431
Tekniska data	431
Grundinställningar	439
Grundläggande inställningar för Option-menyn	439
Grundläggande inställningar för Setup-menyn	440
Grundinställningar för front display menyn	445

INNAN DU ANVÄNDER RECEIVERN

Läs det här först

Hur man använder denna guide

Tack så väldigt mycket för ditt inköp av en Yamaha-produkt.

- Denna enhet är en produkt för att njuta av video och musik hemma.
- Denna guide förklarar förberedelser och funktioner för personer som använder den varje dag.
- För att använda enheten säkert och korrekt, se till att läsa denna guide noga innan användning.

När du läser denna guide, observera följande.

- Bilderna på huvudenheten i den här guiden föreställer modell för USA om inget annat anges.
- Denna guide förklarar huvudsakligen drift med menyn som visas på TV:n.
- I den här guiden beskrivs hur enheten används med hjälp av den medföljande fjärrkontrollen.
- Den här guiden beskriver både "iPhone" och "iPad" som "iPhone". Om ingenting annat anges syftar "iPhone" på "iPhone" och "iPad".
- Symboler och signalord i denna guide



FÖRSIKTIGHET:

Indikerar försiktighetsåtgärder för risk för mindre eller måttlig skada.

MEDELANDE:

Indikerar försiktighetsåtgärder för användning för att undvika risken för funktionsfel/skada på enheten och dataförlust för enheten.

OBS!:

Indikerar instruktioner och extra förklaringar för optimal användning.

[Sök tagg]:

Indikerar nyckelord som används i sökningar. Detta tjänar som en länk från "Snabbuppstartsguide" till "Användarguide" och så vidare.

OBS!

Läs "Säkerhetsanvisningar" och "Snabbuppstartsguide" först.

Ordlista

För en ordlista över termer som används i denna guide se sidan nedan: Det är förklaringar av termer och tekniker för denna produkt och även för Yamaha AV-produkter i allmänhet.

<https://manual.yamaha.com/av/cm/glossary/>

Kontrollera tillbehör

Kontrollera tillbehör

Kontrollera att följande tillbehör medföljer produkten.

- AM-antenn (förutom för modeller för Storbritannien, Europa, Ryssland och Australien)



- FM-antenn (förutom för modeller för Storbritannien, Europa, Ryssland och Australien)



* Någon av ovanstående medföljer beroende på i vilken region produkten köpts.

- DAB/FM-antenn (modeller för Storbritannien, Europa, Ryssland och Australien)



- Nätkabel



* Den medföljande nätkabeln skiljer sig åt beroende på i vilken region produkten köpts.

- YPAO-mikrofon

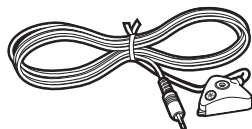

- Mikrofonfot och stolpe

INNAN DU ANVÄNDER RECEIVERN > Kontrollera tillbehör

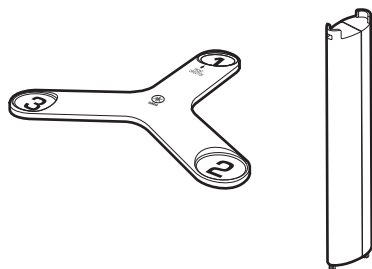

* Mikrofonfoten och stolpen används för vinkel-/höjdmätningar under YPAO.

- Fjärrkontroll
- Batterier (AAA, LR03, UM-4) (x2)
- Snabbuppstartsguide
- Säkerhetsanvisningar

OBS!

Gå till Yamaha nedladdningssida för att ladda ner senaste Snabbuppstartsguide.
<http://download.yamaha.com/>

Använda fjärrkontrollen

Sätt i batterierna i fjärrkontrollen

Sätt i batterierna åt rätt håll.

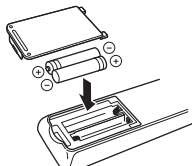

Fjärrkontrollens räckvidd

Räckvidden för fjärrkontrollen visas i följande figur.

Peka fjärrkontrollen mot fjärrkontrollsensorn på enheten.

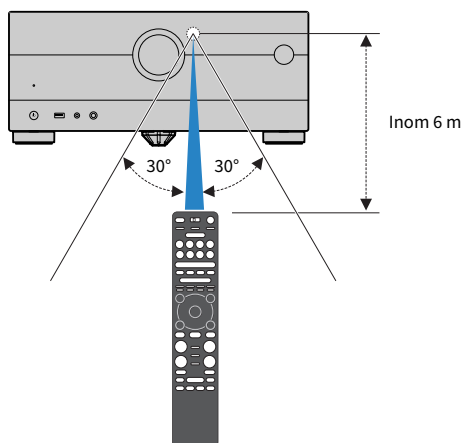

FUNKTIONER

Vad du kan göra med receivern

Stöder olika högtalarsystem

Enligt de antal högtalare du använder kan du njuta av ditt favorit akustiska rum på olika sätt.

- 7.2.4-kanalsystem
- 5.2.4-kanalsystem
- 7.2.2-kanalsystem
- 5.1.2-kanalsystem
- 7.1-kanalsystem
- 5.1-kanalsystem
- 3.1.2-kanalsystem
- 3.1-kanalsystem
- 2.1-kanalsystem
- Virtual CINEMA FRONT
- Multizonfunktion
- Bi-amp-anslutning

Relaterade länkar

- "Högtalarsystem som rekommenderas för enheten (grundinställning)" (s.40)
- "Andra högtalarsystem (grundinställning)" (s.42)
- "Högtalarsystem använder enhetens interna förstärkare (avancerad inställning)" (s.59)
- "Högtalarsystem använder en extern effektförstärkare (avancerad inställning)" (s.78)

Automatisk optimering av högtalarinställningarna

YPAO-funktionen identifierar de anslutna högtalarna, mäter avståndet mellan dem och dina lyssningsplatser (mätpunkter) med YPAO-mikrofonmätning. Sedan optimeras automatiskt högtalarinställningar som volymbalans och akustik till att passa rummet (YPAO: Yamaha Parametric room Acoustic Optimizer).

- ”Flöde för högtalarkonfigureringar” (s.114)

Lyssna på ljudfältseffekter med mycket närvaro

Receivern har ett antal olika ljudprogram och surrounddekodrar med vilka du kan lyssna på dina uppspelningsskällor med ditt favoritljudläge (till exempel ljudfälteffekt eller stereouppspelning).

- "Åtnjuta 3-dimensionella ljudfält" (s.132)
- "Lyssna på ljudfältseffekter optimerade för typ av innehåll" (s.133)
- "Återgivning av ljudfältseffekter utan surroundhögtalare (Virtual CINEMA DSP)" (s.136)
- "Lyssna på surroundljud med hörlurar (SILENT CINEMA)" (s.138)
- "Lyssna på originalljud (rak avkodning)" (s.139)
- "Lyssna på flerkanslupp spelningar utan ljudfälteffekter (surrounddekoder)" (s.140)
- "Njuta av högkvalitativ uppspelning (Pure Direct)" (s.141)
- "Njuta av basljud med små högtalare (Extra Bass)" (s.148)
- "Njuta av mer kraftfullt ljud för ljudkällan (Compressed Music Enhancer)" (s.144)
- "Lyssna på Dolby Atmos® och DTS:X™" (s.142)
- "Njut av AURO-3D®" (s.143)

Spelar upp innehåll från en mängd olika källor via nätverk

När receivern är ansluten till ett nätverk kan du njuta av olika sorters innehåll via nätverket på receivern.

- ”Uppspelning av musik med AirPlay” (s.167)
- ”Uppspelning av musik medieservrar (PC/NAS)” (s.170)
- ”Välja en Internetradiostation” (s.171)
- ”Lyssna på en tjänst som strömmar musik” (s.172)

Spela upp innehåll från olika apparater

Ett antal HDMI-jack och olika ingångs-/utgångsjack på enheten gör det möjligt att ansluta videoapparater (som BD/DVD-spelare), ljudapparater (som CD-spelare), Bluetooth-apparater (som smartphone), spelkonsoler, USB-minnen och andra apparater. Du kan spela upp innehåll från dem eller lyssna till en radiostation.

- ”Att lyssna på radio” (s.159)
- ”Spela upp musik från en Bluetooth®-apparaten på enheten” (s.165)
- ”Uppspelning av innehåll på USB-minne” (s.168)

Praktiska funktioner

Receivern är utrustad med flera användbara funktioner. Med SCENE-funktionen kan du välja ingångskälla och inställningar som är registrerade till motsvarande scen, så som ljudprogram och Compressed Music Enhancer på/av med ett enda tryck. Du kan återkalla det registrerade innehållet (så som musik lagrats på mediaservrar och internetradiostationer) genom att välja snabbvalsnummer. När receivern är ansluten till en HDMI-kontrollkompatibel TV med en HDMI-kabel, kan du styra receivern (så som ström och volym) med TV-fjärrkontrolloperationer.

- ”Välja ingångskälla och favoritinställningar med ett tryck (SCENE)” (s.174)
- ”Registrera ett favoritinnehåll så som ett snabbval” (s.178)
- ”Uppspelning av TV-ljud med eARC/ARC” (s.154)

Stöder trådlösa högtalare

Enheten är utrustad med funktionen för anslutning till högtalare trådlöst. Du kan lyssna på ljud som spelas upp på receiveern med Bluetooth-högtalare/hörlurar. Vidare, genom att använda apparater som stöder MusicCast Surround funktionen kan surroundhögtalare och subwoofer vara trådlösa.

- ”Spela upp musik med Bluetooth®-högtalare/hörlurar” (s.166)
- ”Konfigurera trådlösa högtalare” (s.112)

Användbara applikationer

AV SETUP GUIDE



AV SETUP GUIDE är en app som hjälper dig med såväl kabelanslutningar mellan AV-Receiver och uppspelningsenheter som AV-Receiver-installation. Den här appen visar hur man gör olika inställningar såsom högtalaranslutningar, anslutningar av TV och uppspelningsenheter och val av högtalarsystem.

För närmare information, sök efter "AV SETUP GUIDE" i App Store eller Google Play.

MusicCast Controller



MusicCast Controller är en applikation som tillåter att länka till en MusicCast kompatibel apparat till andra MusicCast kompatibla apparater i andra rum och spela upp dem simultant. Denna app gör att du kan använda din smarttelefon eller andra mobila apparater istället för fjärrkontrollen för att enkelt välja musik för att spela upp samt att konfigurera enheten och MusicCast kompatibla apparater.

För närmare information, sök efter "MusicCast Controller" i App Store eller Google Play.

DELARS NAMN OCH FUNKTIONER

Enhetens huvuddel

Delars namn och funktioner på frontpanelen

Namn och funktioner på delar på frontpanelen är enligt följande.

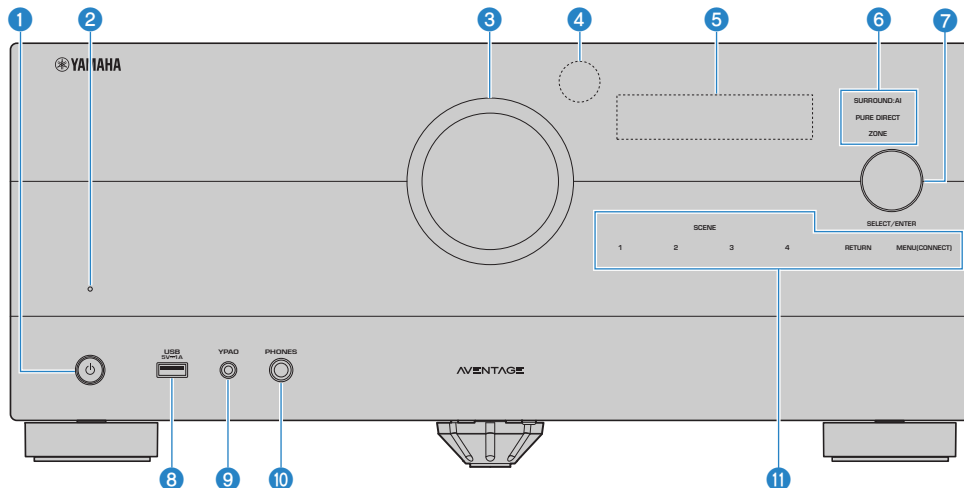

1 **(på/av)**

Slår på/stänger av (standby) Huvudzon (s.107).

2 **Indikator för vänteläge**

Tänds under följande förutsättningar när enheten är i standby-läge:

- HDMI Control är aktiverad (s.274)
- Standby Through är aktiverad (s.280)
- Network Standby är aktiverad (s.286)
- Bluetooth Standby är aktiverad (s.293)

3 **VOLUME (volym)**

Justerar volymen.

4 **Fjärrkontrollsensor**

Tar emot fjärrkontrollsignaler (infraröd) (s.14).

5 **Frontpanelens display**

Visar information och meny (s.26).

OBS!

Vid höga eller låga temperaturer kan synligheten för tecken ibland försämrans på grund av LCD egenskaper. Detta är inte ett funktionsfel.

6 Indikator

Tänds under följande tillstånd.

SURROUND:AI

Tänds när SURROUND:AI fungerar (s.131).

PURE DIRECT

Tänds när PURE DIRECT fungerar (s.141).

ZONE

Tänds när zonutmatning är aktiverad (s.186).

7 SELECT/ENTER

Väljer ingångskällan och hanterar frontpanelens display.

8 USB-jack

För att ansluta ett USB-minne (s.168).

9 YPAO-jack

För anslutning av den medföljande YPAO-mikrofonen (s.114).

10 PHONES-jack

För anslutning av hörlurar.

11 Touchpanel

För manövrering med ett pek. Knapp ljud ljuder.

SCENE

Växlar med ett tryck mellan flera inställningsalternativ med SCENE-funktionen. Används också för att slå på receiveern när den är i standby-läge (s.174).

RETURN

Manövrerar menyn "Front Display".

MENU (CONNECT)

Manövrerar menyn "Front Display".

Öppnar MusicCast nätverk tillägg och inställning trådlöst LAN genom att hålla ner i 5 sekunder.

Relaterade länkar

"Skötsel av frontpanelen" (s.411)

Frontpanelens display

Delars namn och funktioner på frontpanelens display

Namn och funktioner på delar på frontpanelens display är enligt följande.

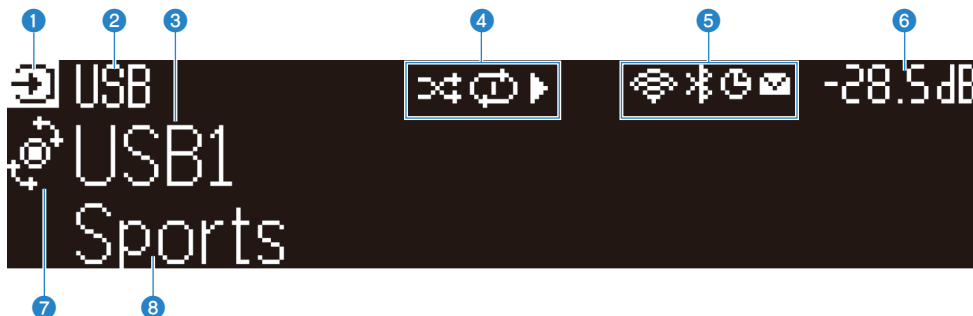

1 Driftlägesikon

Indikerar aktuellt läge för frontpanelens display (ingångsvalsläge eller infovalsläge).

2 Mata in standardnamn

Visar standardnamnet när du har ändrat namnet på ingångskällans namn.

3 Huvudinformation

Visar information, så som aktuellt ingångsnamn, ingångsinformationspost, i enlighet med läget för frontpanelens display.

4 Uppspelningsstatusikon

Shuffle (slumpvis uppspelning)

Tänds när slumpvis uppspelningsinställning är påslagen (s.208).

Repeat (upprepad uppspelning)

Tänds när upprepad uppspelningsinställning är påslagen (s.209).

Uppspelning/Paus/Stopp

Tänds medan enheten spelar upp en sång, pausar eller stannar.

5 Satusikon

Trådlöst LAN

Tänds medan enheten är ansluten till ett trådlöst nätverk (s.412).

Bluetooth

Tänds när enheten är ansluten till en Bluetooth-apparat (s.165).

Insomningstimer

Tänds när insomningstimern är aktiverad (s.173).

Uppdatering firmware

Tänds när en firmwareuppdatering är tillgänglig via nätverket (s.352).

6 Volume

Visar aktuell volym.

7 SELECT/ENTER-indikator

Indikerar tillgänglig SELECT/ENTER-status (tryck eller vrid) för höger displayområde.

8 Ytterligare information

Visar ytterligare information för aktuell inmatning så som Mottagning, DSP-program.

OBS!

- Beroende på innehållet som spelas upp kan det hända att enheten inte visar uppspelningsstatus korrekt. För mer information om uppspelningsstatus, se MusicCast Controller-appen eller ditt program för uppspelning.
- Om enheten är en sekundärenhet för MusicCast-nätverket, kommer uppspelningsstatus visas enligt följande, beroende på huvudenheten.
 - Uppspelningssikonen tänds på frontpanelens display på enheten när innehållet på ljuduppspelning är vald som ingångskälla för huvudenheten och huvudenheten är pausad.
 - Uppspelningssikonen är alltid tänd på frontpanelens display när "HDMI", "AV", "AUDIO", "PHONO", "TV" eller "TUNER" är vald som ingångskälla för huvudenheten.

Väljer ingångsinformation som visas på frontpanelens display

Frontpanelens display i infoval-läget visar ytterligare information relaterad till ingångskällan på frontpanelens display.

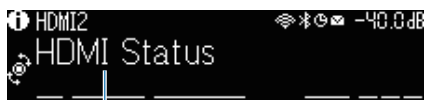

Menypost

Tryck på SELECT/ENTER på frontpanelen för att växla frontpanelens display till infoval-läge. Och vrid SELECT/ENTER för att välja mellan olika poster. Ytterligare information visas under posten.

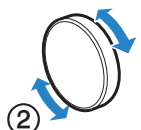
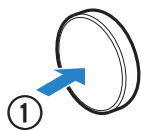

Visade poster kan variera beroende på ingångskälla.

Aktuell ingångskälla	Visade artiklar
HDMI	
AV	
AUDIO	DSP-program, Audio dekodert, Utgångskanal, HDMI-status, Zonstatus, Systemstatus
PHONO	
TV	
TUNER (FM/AM)	Mottagning, DSP-program, Audio dekodert, Utgångskanal, HDMI-status, Zonstatus, Systemstatus (Endast modeller för Storbritannien, Europa och Ryssland) Radio Data System-data är även tillgängliga när receiveern är inställd på en Radio Data System-sändande station. För mer information, se följande: <ul style="list-style-type: none"> • "Visa Radio Data System-informationen" (s.160)
TUNER (DAB)	(Endast modeller för Storbritannien, Europa, Ryssland och Australien) För mer information, se följande: <ul style="list-style-type: none"> • "Visa DAB-informationen" (s.161)
SERVER	Låt, Artist, Album, IP-adress, Ethernet MAC-adress, Wi-Fi MAC-adress, DSP-program, Audio dekodert, Utgångskanal, HDMI-status, Zonstatus, Systemstatus
NET RADIO	Station, IP-adress, Ethernet MAC-adress, Wi-Fi MAC-adress, DSP-program, Audio dekodert, Utgångskanal, HDMI-status, Zonstatus, Systemstatus, Låt, Album
Spotify	Spår, Artist, Album, IP-adress, Ethernet MAC-adress, Wi-Fi MAC-adress, DSP-program, Audio dekodert, Utgångskanal, HDMI-status, Zonstatus, Systemstatus
Deezer	Spår, Artist, Album, IP-adress, Ethernet MAC-adress, Wi-Fi MAC-adress, DSP-program, Audio dekodert, Utgångskanal, HDMI-status, Zonstatus, Systemstatus

Aktuell ingångskälla	Visade artiklar
musikströmningstjänster (med uppspelningsinformation) AirPlay	Låt, Artist, Album, IP-adress, Ethernet MAC-adress, Wi-Fi MAC-adress, DSP-program, Audio dekoder, Utgångskanal, HDMI-status, Zonstatus, Systemstatus
musikströmningstjänster (utan uppspelningsinformation) Alexa	DSP-program, Audio dekoder, Utgångskanal, HDMI-status, Zonstatus, Systemstatus, IP-adress, Ethernet MAC-adress, Wi-Fi MAC-adress
MusicCast Link	
Bluetooth USB	Låt, Artist, Album, DSP-program, Audio dekoder, Utgångskanal, HDMI-status, Zonstatus, Systemstatus

OBS!

- Du kan sätta "Information Skip" i menyn "Front Display" för att hoppa över informationsposter på frontpanelens display.
- När du inte har använt SELECT/ENTER under några sekunder, kommer frontpanelens display automatiskt att övergå till läget för ingångsval.

Relaterade länkar

"Ställa in vilka informationsposter som ska hoppas över när SELECT/ENTER används" (s.347)

■ Utgångskanal

Information om utgångskanaler (högtalarterminaler och PRE OUT-jack) som för tillfället matar ut ljud visas. Ingen utmatning indikeras med ett underströck.



Indikatorer

■ HDMI-status

Information om HDMI-ingångsjack (anslutning) och HDMI-utgångsjack (anslutning, destination) visas. Ingen anslutning indikeras med en understrykning.

**■ Zonstatus**

Information om zonnummer eller -bokstav som används för tillfället visas. Inaktiverad zon indikeras med ett underströck.

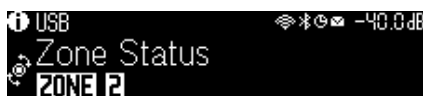

■ Systemstatus

Följande systeminformation visas. Ett understreck visas när den är inaktiverad.

- ECO: eco-läget är aktiverat.
- PARTY: party-läget är aktiverat.
- MASTER: enheten är huvudapparat för MusicCast nätverket.



Delars namn och funktioner på bakpanelen

Namn och funktioner på delar på bakpanelen är enligt följande.

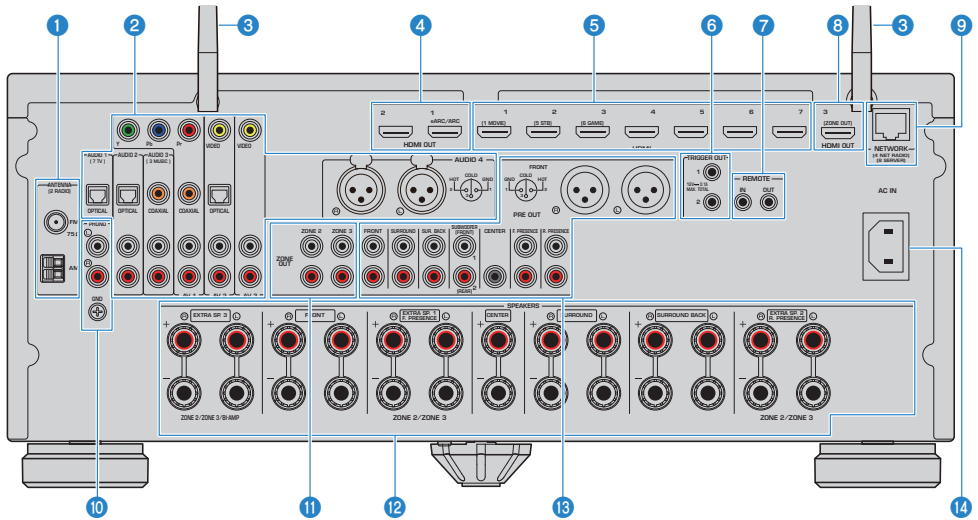

- Områdena runt video-/ljudutgångarna är vitmarkerade på enheten för att förhindra felaktiga anslutningar.

1 ANTENNA-jack

För anslutning till radioantenn (s.96).

2 AUDIO 1-4-jack, AV 1-3-jack

För anslutning till video-/ljudduppspelningsenheter och för inmatning av video-/ljuds signaler (s.92).

3 Trådlösa antenner

För trådlös (Wi-Fi) anslutning till ett nätverk (s.100) och en Bluetooth-anslutning (s.165).

4 HDMI OUT 1-2 jack

För anslutning till HDMI-kompatibla TV och för utmatning av video-/ljuds signaler (s.88). Vid användning av eARC/ARC, matas även Tv-ljuds signaler in.

5 HDMI 1-7 jack

För anslutning till enheter som hanterar HDMI-uppspelning och för inmatning av video-/ljuds signaler (s.91).

6 TRIGGER OUT 1-2 jack

För anslutning till enheter som stöder triggerfunktionen (s.103).

7 REMOTE IN/OUT-jack

För anslutning av en infraröd signalmottagare-/sändare med vars hjälp du kan styra receivern och andra enheter från ett annat rum (s.104).

8 HDMI OUT 3 (ZONE OUT)-jack

För anslutning till en HDMI-kompatibel apparat som används i Zone2 eller Zone4 (s.185).

9 NETWORK-jack

För trådbunden anslutning till ett nätverk (s.101).

10 PHONO-jack

För anslutning till en skivspelare (s.94).

11 ZONE OUT-jack

För anslutning till en extern förstärkare som används i annat rum (Zone2 eller Zone3) och för utmatning av ljud (s.184).

12 SPEAKERS-kontakter

För anslutning till högtalare (s.36).

13 PRE OUT-jack

För anslutning till en subwoofer med inbyggd förstärkare (s.87) eller till en extern effektförstärkare (s.79).

14 AC IN-jack

För anslutning av den medföljande nätkabeln (s.106).

Fjärrkontroll

Delars namn och funktioner på fjärrkontrollen

Följande är namn på delar och funktioner för medföljande fjärrkontroll.

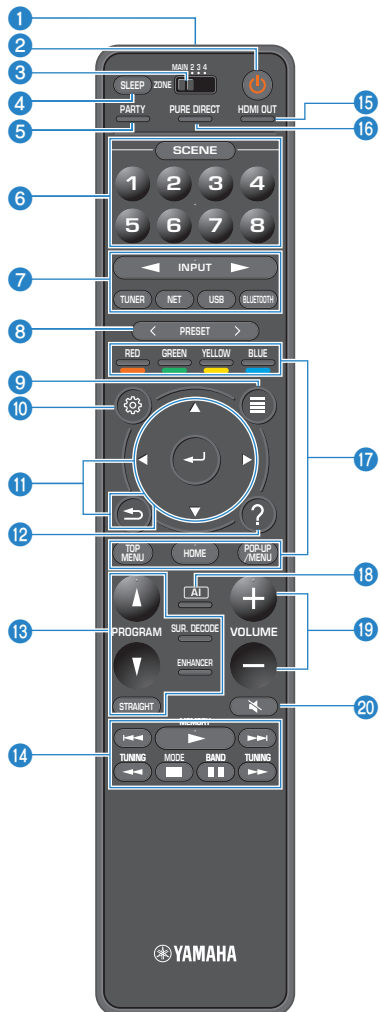

1 Fjärrkontrollsignalsändare

Sänder fjärrkontrollsignaler (infraröd).

2 (av/på) knapp

Aktiverar/inaktiverar vald zon med zonzväljaren (s.186).

3 Zon-brytare

Ändrar zonen som styrs av fjärrkontrollen (s.187).

4 SLEEP-knapp

Anger tiden för timern (s.173).

5 PARTY-knapp

Slår på/stänger av partyläget (s.189).

6 SCENE-knappar

Växlar med ett tryck mellan flera inställningsalternativ med SCENE-funktionen. Används också för att slå på receivern när den är i standby-läge (s.174).

7 Knappar för val av ingång

Väljer en ingångskälla för uppspelning.

OBS!

Trycker på NET upprepade gånger för att välja önskad nätverkskälla.

8 11 14 17 19 20 Knappar för manövrering av externa enheter

Styr uppspelning av uppspelningsenhet som är kompatibel med HDMI Control.

OBS!

- Uppspelningsenheterna måste stödja HDMI-styrning. Vissa enheter som är kompatibla med HDMI-styrning kan inte användas.
- Du kan ange funktionen att använda färgknappar för andra operationer för apparater anslutna till enheten med en HDMI-kabel (s.320).

8 PRESET-knappar

Väljer en förvald radiostation (s.159).

Hämtar Bluetooth, USB eller nätverksinnehåll som är registrerat som ett snabbval (s.179).

9 OPTION-knapp

Visar alternativmenyn som används på Tv:n (s.191).

10 SETUP-knapp

Visar inställningsmenyn som används på Tv:n (s.213).

11 ENTER-/Markör-, RETURN-knappar

Manövrerar menyn på TV:n.

12 HELP-knapp

På bildskärmsmenyn kommer en beskrivning av en term på markörens läge visas på TV:n. Denna knapp är aktiverad när "?"-ikonen visas på bildskärmsmenyn.

13 Knappar för ljudläge

Väljer ett ljudprogram eller en surrounddekode (s.130).

OBS!

Du kan ange funktionen som ska använda PROGRAM-knapparna för annat än ljud-programval (s.319).

14 Knappar för manövrering av uppspelning

Kontrollerar uppspelning för USB-minne, musikmedieserver (PC/NAS) eller radio.

15 HDMI OUT-knapp

Väljer HDMI OUT-jack som ska användas för utmatning av video/ljud (s.151).

16 PURE DIRECT-knapp

Aktiverar/inaktiverar Pure Direct (s.141).

18 AI-knapp

Slår på/av SURROUND:AI-läget (s.131).

19 VOLUME-knappar

Justerar volymen.

20 MUTE-knapp

Stänger av ljudutmatningen.

FÖRBEREDELSE

Innan start

Namn och funktion på högtalare

Namn och funktioner för högtalare anslutna till receptorn är enligt följande.

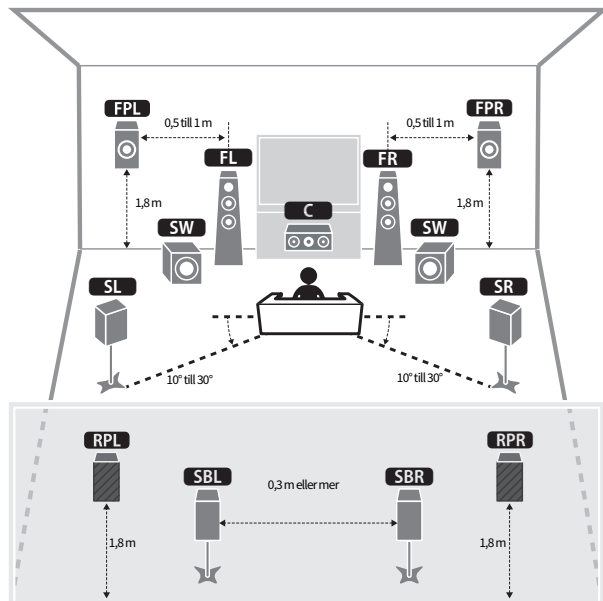

Högtalartyp	Förk.	Funktion
Front	FL / FR	Återger ljud för framkanaler (stereoljud).
Mitten	C	Återger ljud för mittkanalen (som filmdialog och sång).
Surround	SL / SR	Återger surroundkanalsljud.
Surround bak	SBL / SBR	Återger bakre surroundkanalsljud.
Främre närvaro	FPL / FPR	Skapar CINEMA DSP HD ³ effektljud eller ljud för kanalhöjder.
Bakre närvaro	RPL / RPR	Skapar CINEMA DSP HD ³ effektljud eller ljud för kanalhöjder.
Subwoofer	SW	Återger ljud från LFE-kanalen (low-frequency effect) och förstärker basen från andra kanaler.

OBS!

- Använd detta diagram som en referens för idealisk placering av högtalare för receptorn. Men din högtalarlayout behöver inte stämma överens exakt med diagrammet. Automatisk högtalarinställning (YPAO) kan användas för automatisk optimering av högtalarinställningar (så som avstånd) för att passa den aktuella högtalarlayouten.
- Enheten erbjuder tre uppställningsmönster för respektive främre/bakre närvarohögtalare. Du kan välja ett uppställningsmönster som passar din lyssningsmiljö. Du kan njuta av Dolby Atmos, DTS:X, AURO-3D eller CINEMA DSP HD³ med alla uppställningsmönstren.

Relaterade länkar

- "Förberedelseflöde (med surroundhögtalare anslutna med högtalarkablar)" (s.38)
- "Förberedelseflöde (med surroundhögtalare trådlöst anslutna)" (s.39)
- "Uppställning närvarohögtalare" (s.418)

Förberedelseflöde

Förberedelseflöde (med surroundhögtalare anslutna med högtalarkablar)

Grundflöde för förberedelser för användning av enheten är enligt följande.

- 1 Placera högtalare.**
- 2 Anslut högtalare.**
- 3 Anslut en TV.**
- 4 Anslut uppspelningsenheter.**
- 5 Anslut radioantennor.**
- 6 Förbered för anslutning till ett nätverk.**
- 7 Ställ in MusicCast-nätverk.**
- 8 Tilldela högtalarkonfigurering.**
- 9 Konfigurera högtalarinställningar.**

Relaterade länkar

"Placering av högtalare (högtalarsystem)" (s.40)

Förberedelseflöde (med surroundhögtalare trådlöst anslutna)

Grundflöde för förberedelser för användning av enheten med surroundhögtalare trådlöst anslutna är enligt följande.

- 1 Placera högtalare.**
- 2 Anslut högtalare.**
- 3 Anslut en TV.**
- 4 Anslut uppspelningsenheter.**
- 5 Anslut radioantennor.**
- 6 Förbered för anslutning till ett nätverk.**
- 7 Ställ in MusicCast-nätverk.**
- 8 Anslut trådlösa högtalare.**
- 9 Tilldela högtalarkonfigurering.**
- 10 Konfigurera högtalarinställningar.**

Relaterade länkar

"Placering av högtalare (högtalarsystem)" (s.40)

Placering av högtalare (högtalarsystem)

Högtalarsystem som rekommenderas för enheten (grundinställning)

Högtalarsystem frambringar enhetens fulla prestanda.

Du kan njuta av ett högst naturligt 3-dimensionellt ljudfält med något innehåll. Vi rekommenderar detta högtalarsystem för Dolby Atmos, DTS:X eller AURO-3D innehåll.

[Sök tagg]#Q01 Högtalarsystem

■ 7.2.4-kanalsystem

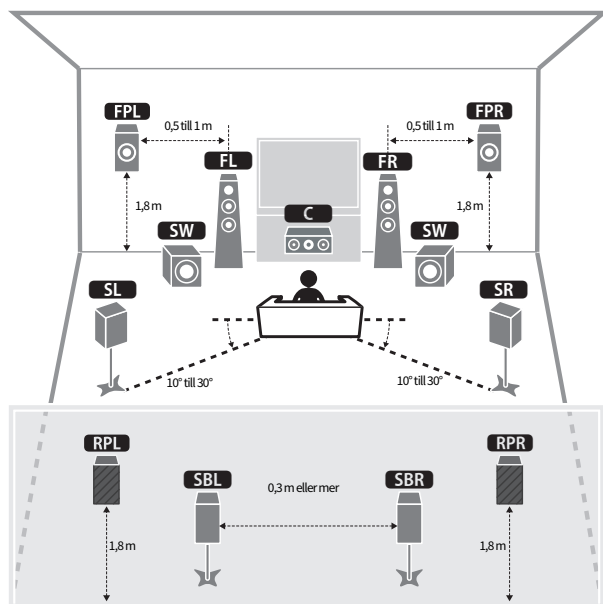

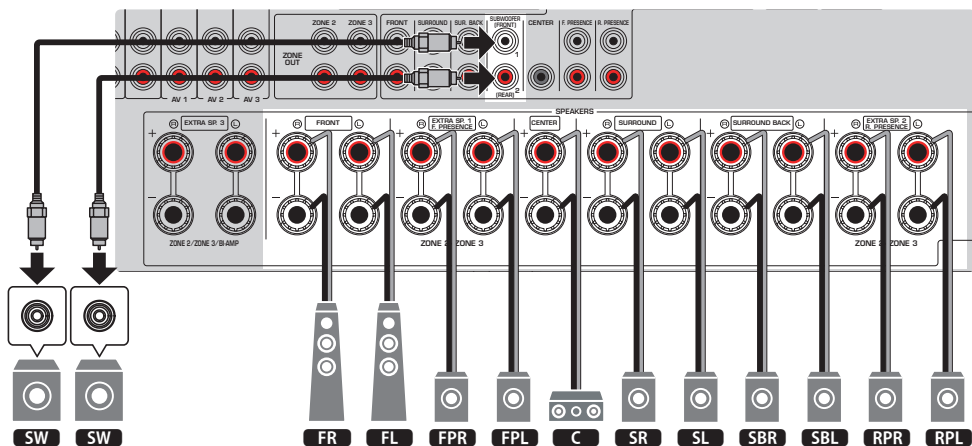

OBS!

- Vid installering av främre/bakre närvarohögtalare i taket ovanför lyssningsplatsen eller vid användning av högtalare som stöder Dolby som främre/bakre närvarohögtalare måste främre/bakre närvarohögtalarnas positionsinställningar ändras.
- Du kan även ansluta upp till 2 subwoofrar (med inbyggd förstärkare) till receivern. Två subwoofrar ansluta till enheten matar ut separata ljud så du kan placera dem på höger/vänster eller fram/bak sidorna av rummet. I detta fall måste deras layoutinställning ändras.
- När du använder endast en subwoofer kan du placera den antingen på höger eller vänster sida.

Relaterade länkar

- "Krav för högtalare" (s.83)
- "Ställa in uppställningen för främre närvarohögtalare" (s.228)
- "Ställa in uppställningen för bakre närvarohögtalare" (s.229)
- "Ställa in subwooferuppställning" (s.233)

Andra högtalarsystem (grundinställning)

5.2.4-kanalsystem

För att få ut full effekt av Dolby Atmos, DTS:X eller AURO-3D innehåll rekommenderar vi detta högtalarsystem. Det här högtalarsystemet använder fram och bakre närvarohögtalare för att återge ett högst naturligt tredimensionellt ljudfält. Detta system är lämpligt för att njuta av inte bara innehåll med 5.1-kanaler utan även 7.1-kanaler.

[Sök tagg]#Q01 Högtalarsystem

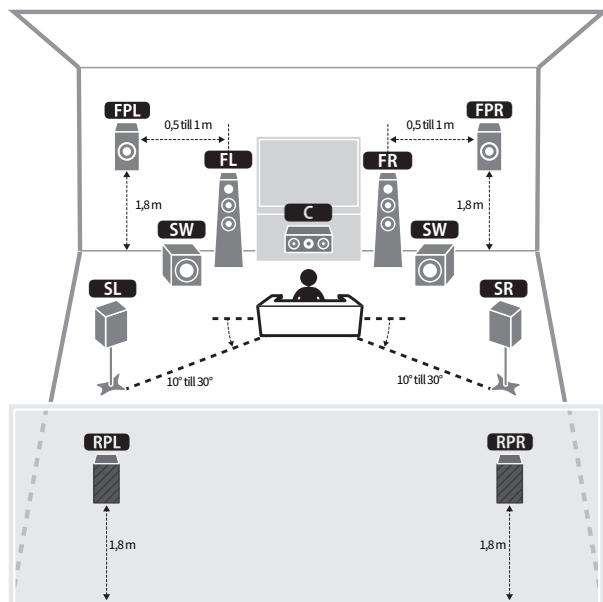

OBS!

- Vid installering av främre/bakre närvarohögtalare i taket ovanför lyssningsplatsen eller vid användning av högtalare som stöder Dolby som främre/bakre närvarohögtalare måste främre/bakre närvarohögtalarnas positionsinställningar ändras.
- Du kan även ansluta upp till 2 subwoofrar (med inbyggd förstärkare) till receivern. Två subwoofrar ansluta till enheten matar ut separata ljud så du kan placera dem på höger/vänster eller fram/bak sidorna av rummet. I detta fall måste deras layoutinställning ändras.
- När du använder endast en subwoofer kan du placera den antingen på höger eller vänster sida.

Relaterade länkar

- "Krav för högtalare" (s.83)
- "Ställa in uppställningen för främre närvarohögtalare" (s.228)
- "Ställa in uppställningen för bakre närvarohögtalare" (s.229)
- "Ställa in subwoofruppställning" (s.233)

7.2.2-kanalsystem

För att få ut full effekt av Dolby Atmos, DTS:X eller AURO-3D innehåll rekommenderar vi detta högtalarsystem. Det här högtalarsystemet använder främre närvarohögtalare för att skapa ett naturligt tredimensionella ljudfält, och tillåter dig även att njuta av ett utökat surroundljud med hjälp av de bakre surroundhögtalarna.

[Sök tagg]#Q01 Högtalarsystem

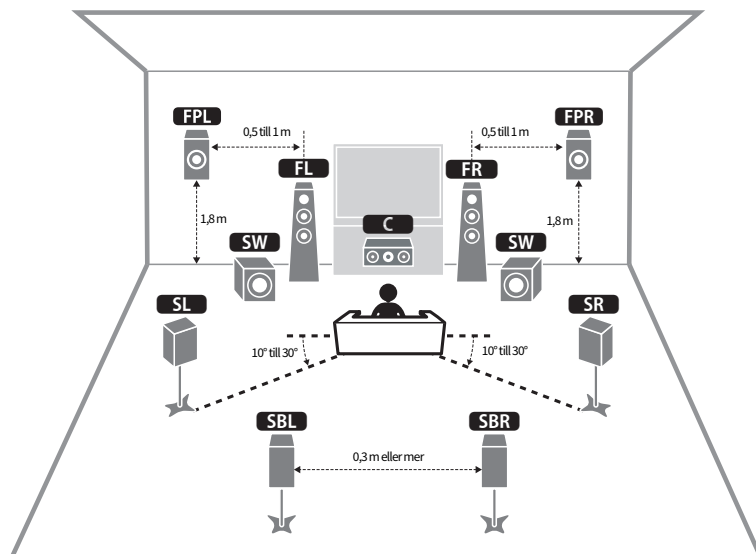

OBS!

- Vid installering av främre närvarohögtalare i taket ovanför lyssningsplatsen eller vid användning av högtalare som stöder Dolby som främre närvarohögtalare måste främre närvarohögtalarnas positionsinställningar ändras.
- Du kan även ansluta upp till 2 subwoofrar (med inbyggd förstärkare) till receiveern. Två subwoofrar ansluta till enheten matar ut separata ljud så du kan placera dem på höger/vänster eller fram/bak sidorna av rummet. I detta fall måste deras layoutinställning ändras.
- När du använder endast en subwoofer kan du placera den antingen på höger eller vänster sida.

Relaterade länkar

- "Krav för högtalare" (s.83)
- "Ställa in uppställningen för främre närvarohögtalare" (s.228)
- "Ställa in subwoofruppställning" (s.233)

5.1.2-kanalsystem

För att få ut full effekt av Dolby Atmos, DTS:X eller AURO-3D innehåll rekommenderar vi detta högtalarsystem. Främre närvarohögtalare skapar ett naturligt 3-dimensionellt surroundfält inklusive ovanifrån.

[Sök tagg]#Q01 Högtalarsystem

■ För layout med främre närvarohögtalare i fram och hög position.

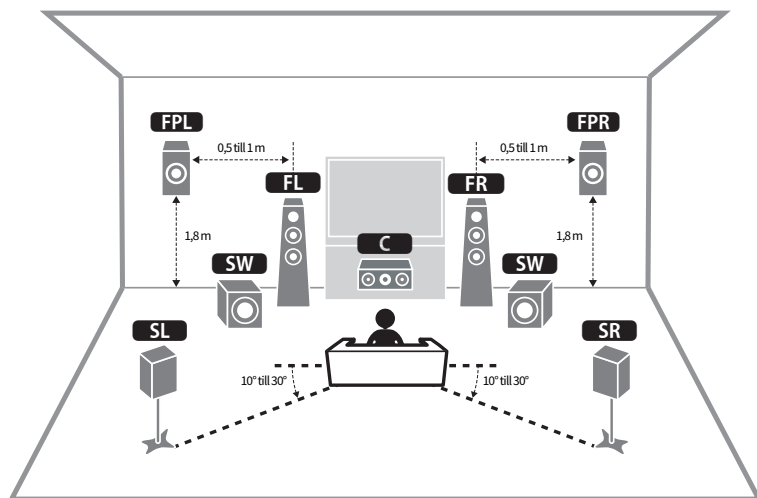

■ För layout med främre närvarohögtalare monterade i taket.

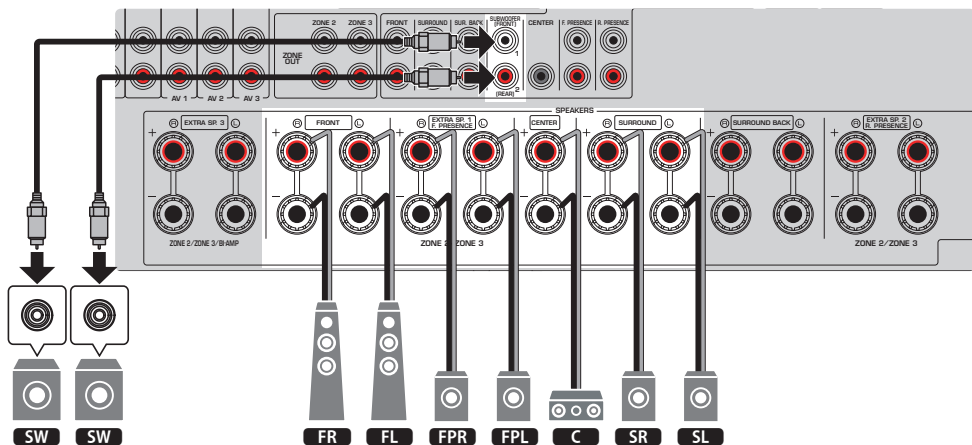
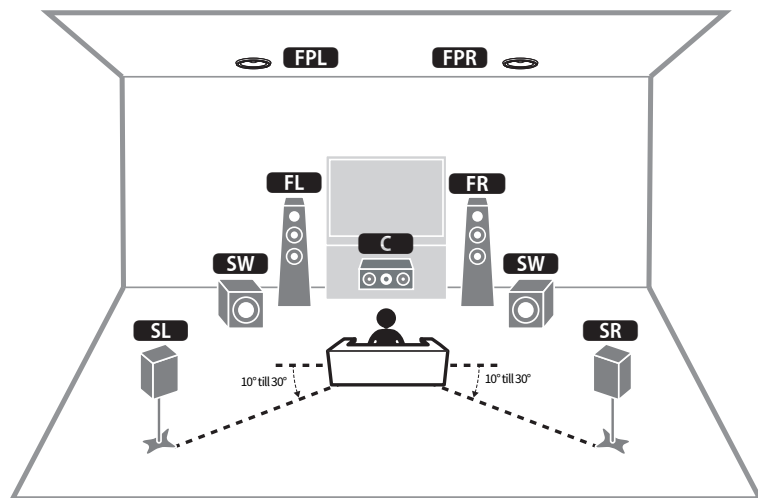

OBS!

- Vid installering av främre närvarohögtalare i taket ovanför lyssningsplatsen eller vid användning av högtalare som stöder Dolby som främre närvarohögtalare måste främre närvarohögtalarnas positionsinställningar ändras.
- Du kan även ansluta upp till 2 subwoofrar (med inbyggd förstärkare) till receivern. Två subwoofrar ansluta till enheten matar ut separata ljud så du kan placera dem på höger/vänster eller fram/bak sidorna av rummet. I detta fall måste deras layoutinställning ändras.
- När du använder endast en subwoofer kan du placera den antingen på höger eller vänster sida.

Relaterade länkar

- "Krav för högtalare" (s.83)
- "Ställa in uppställningen för främre närvarohögtalare" (s.228)
- "Ställa in subwooferuppställning" (s.233)

7.1-kanalsystem

Detta högtalarsystem gör att du kan njuta av utökat surroundljud med bakre surroundhögtalare.

[Sök tagg]#Q01 Högtalarsystem

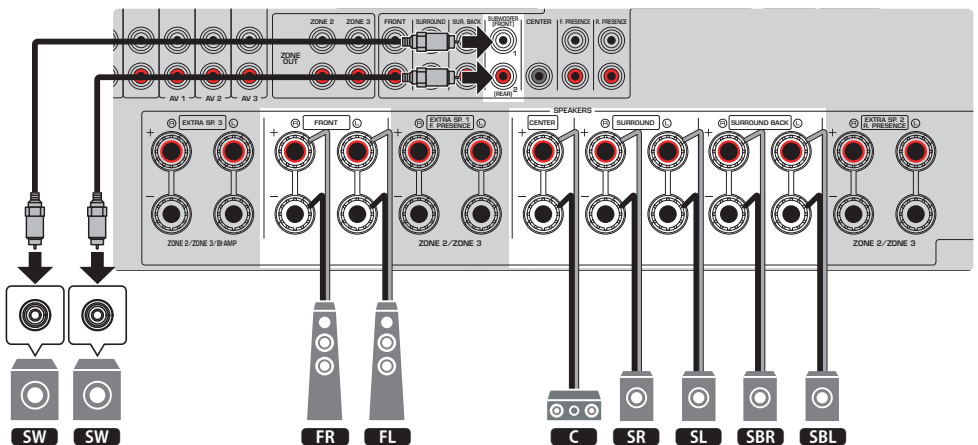
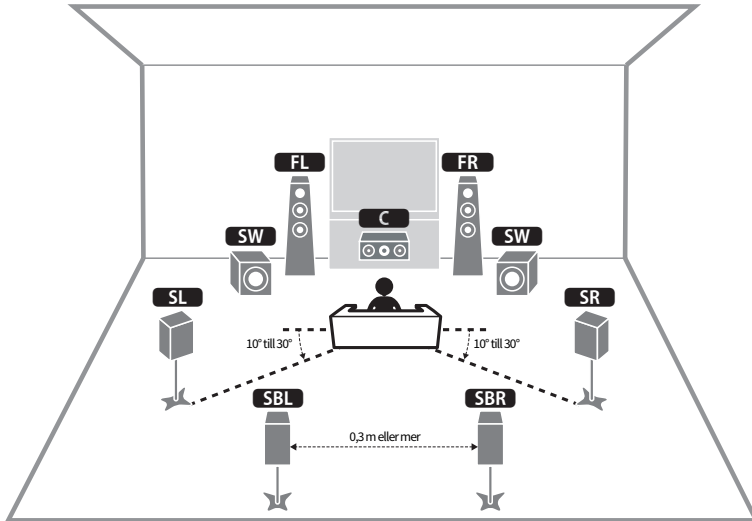

OBS!

- Du kan även ansluta upp till 2 subwoofrar (med inbyggd förstärkare) till receivern. Två subwoofrar ansluta till enheten matar ut separata ljud så du kan placera dem på höger/vänster eller fram/bak sidorna av rummet. I detta fall måste deras layoutinställning ändras.
- När du använder endast en subwoofer kan du placera den antingen på höger eller vänster sida.

Relaterade länkar

- "Krav för högtalare" (s.83)
- "Ställa in subwooferuppställning" (s.233)

5.1-kanalsystem

Detta är en grundplacering av högtalare som rekommenderas för att njuta av surroundljud.

[Sök tagg]#Q01 Högtalarsystem

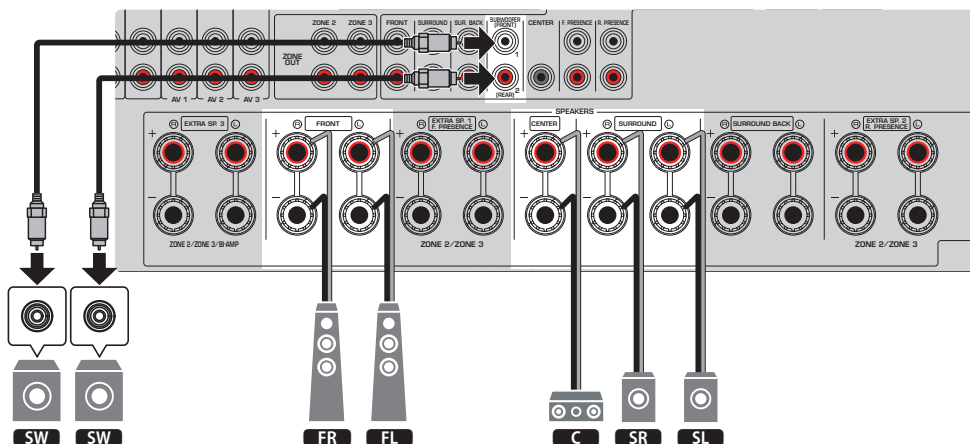
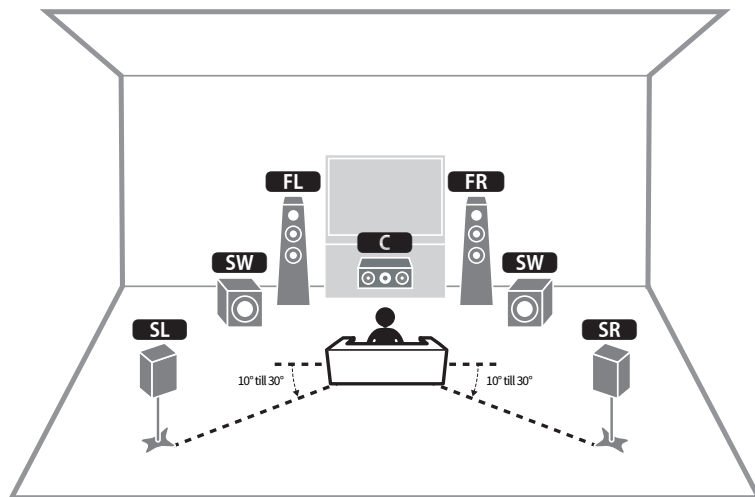

OBS!

- Du kan även ansluta upp till 2 subwoofrar (med inbyggd förstärkare) till receivern. Två subwoofrar ansluta till enheten matar ut separata ljud så du kan placera dem på höger/vänster eller fram/bak sidorna av rummet. I detta fall måste deras layoutinställning ändras.
- När du använder endast en subwoofer kan du placera den antingen på höger eller vänster sida.

Relaterade länkar

- "Krav för högtalare" (s.83)
- "Ställa in subwooferuppställning" (s.233)

3.1.2-kanalsystem

Vi rekommenderar detta högtalarsystem när du inte kan placera högtalare bak i rummet. Du kan även njuta av Dolby Atmos, DTS:X eller AURO-3D innehåll med detta högtalarsystem.

[Sök tagg]#Q01 Högtalarsystem

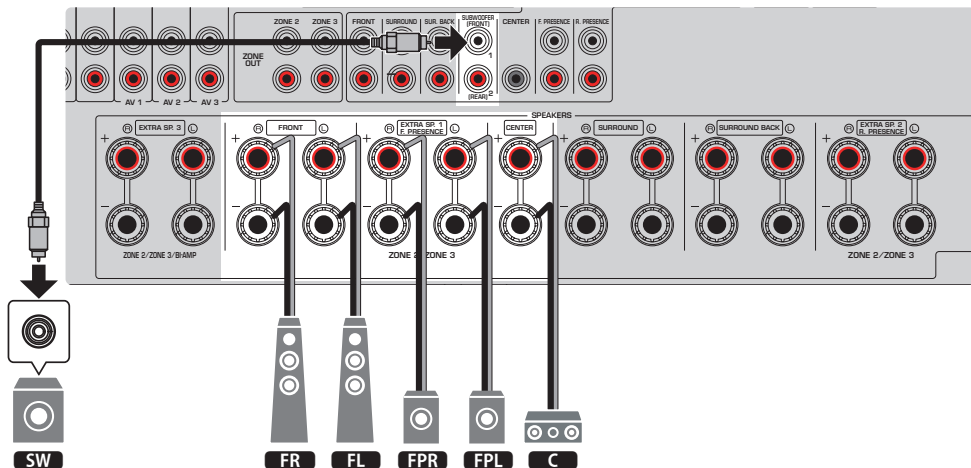
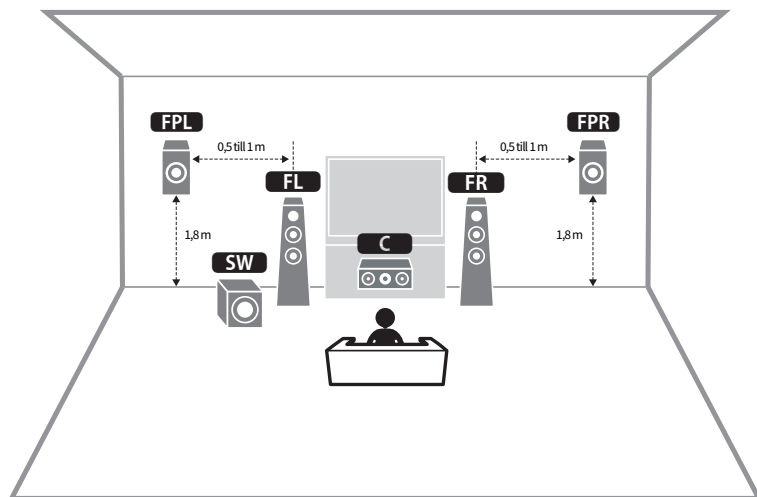

OBS!

- Vid installering av främre närvarohögtalare i taket ovanför lyssningsplatsen eller vid användning av högtalare som stöder Dolby som främre närvarohögtalare konfigurera främre närvarohögtalarnas placering.
- Du kan även ansluta upp till 2 subwoofrar (med inbyggd förstärkare) till receiveern. Två subwoofrar ansluta till enheten matar ut separata ljud så du kan placera dem på höger/vänster eller fram/bak sidorna av rummet. I detta fall måste deras layoutinställning ändras.
- När du använder endast en subwoofer kan du placera den antingen på höger eller vänster sida.

Relaterade länkar

- "Krav för högtalare" (s.83)
- "Ställa in uppställningen för främre närvarohögtalare" (s.228)
- "Ställa in subwoofruppställning" (s.233)

3.1-kanalsystem

Detta är en högtalarplacering som rekommenderas för att njuta av surroundljud med en mitthögtalare. Ljud från mittkanal så som filmdialoger och sång kan höras tydligt.

[Sök tagg]#Q01 Högtalarsystem

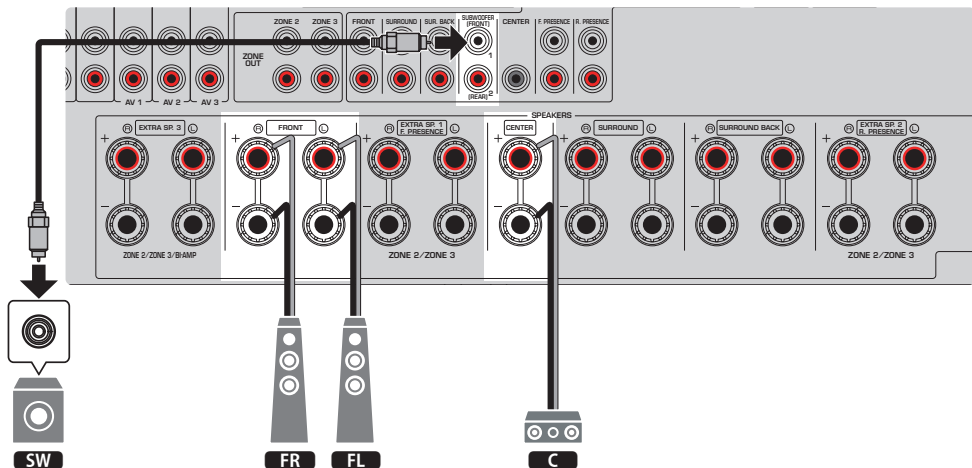
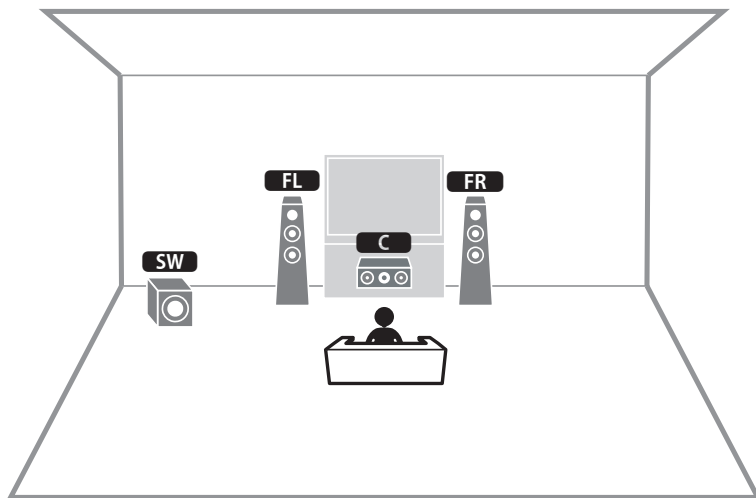

OBS!

- Du kan även ansluta upp till 2 subwoofrar (med inbyggd förstärkare) till receiveern. Två subwoofrar ansluta till enheten matar ut separata ljud så du kan placera dem på höger/vänster eller fram/bak sidorna av rummet. I detta fall måste deras layoutinställning ändras.
- När du använder endast en subwoofer kan du placera den antingen på höger eller vänster sida.

Relaterade länkar

- "Krav för högtalare" (s.83)
- "Ställa in subwoofreruppställning" (s.233)

2.1-kanalsystem

Detta är en placering av högtalare som rekommenderas för att njuta av stereoljud.

[Sök tagg]#Q01 Högtalarsystem

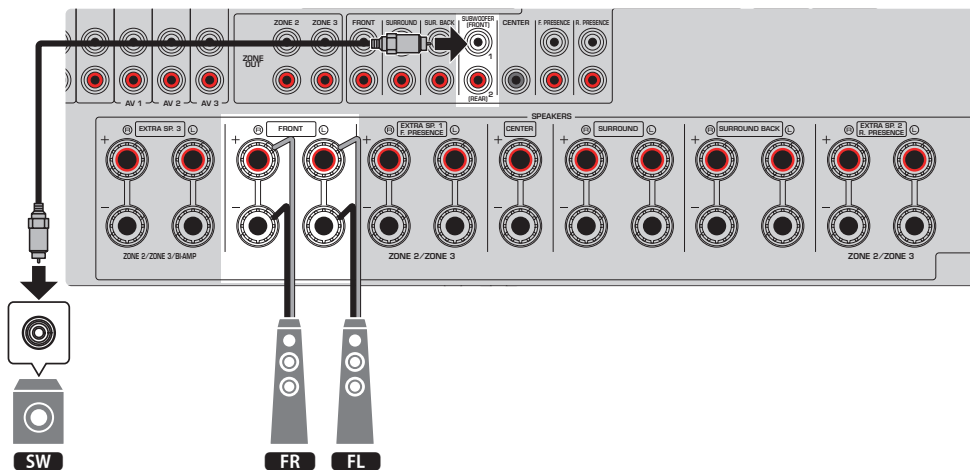
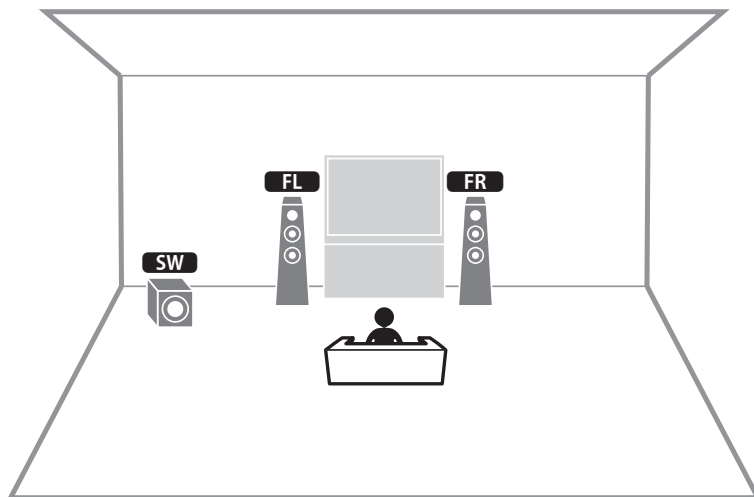

OBS!

- Du kan även ansluta upp till 2 subwoofrar (med inbyggd förstärkare) till receiveern. Två subwoofrar ansluta till enheten matar ut separata ljud så du kan placera dem på höger/vänster eller fram/bak sidorna av rummet. I detta fall måste deras layoutinställning ändras.
- När du använder endast en subwoofer kan du placera den antingen på höger eller vänster sida.

Relaterade länkar

- "Krav för högtalare" (s.83)
- "Ställa in subwoofreruppställning" (s.233)

Virtual CINEMA FRONT

Denna högtalarplacering rekommenderas om du inte kan placera högtalare bak i rummet.

[Sök tagg]#Q01 Högtalarsystem

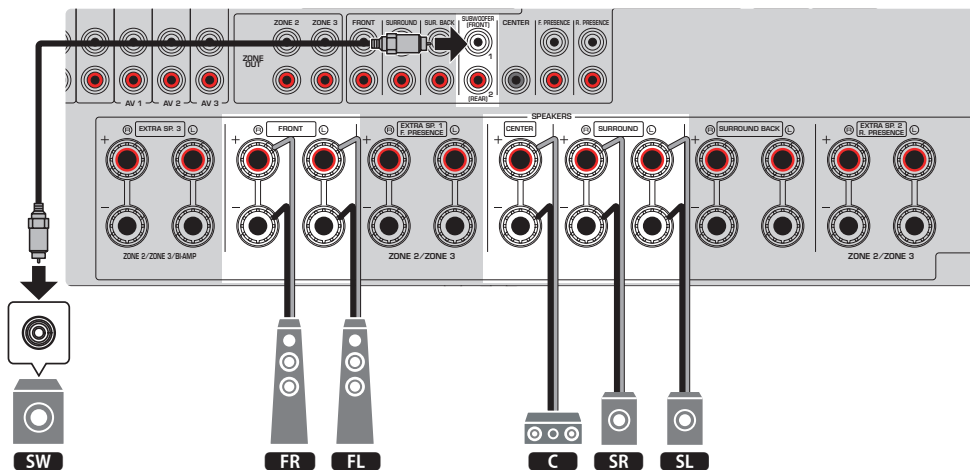
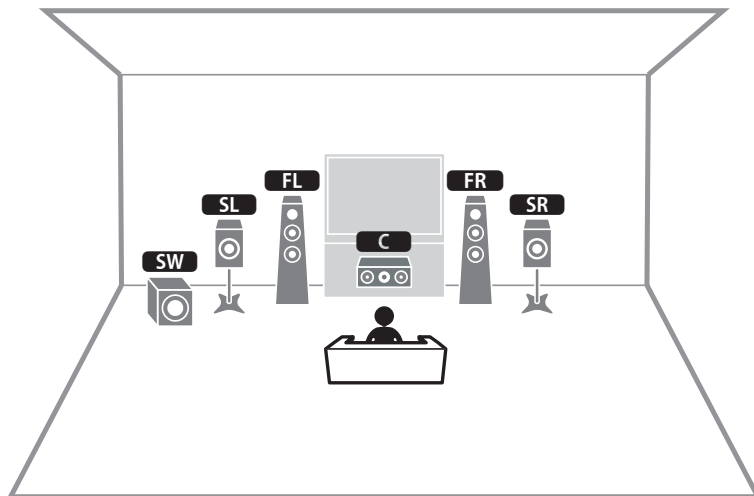

OBS!

- För att använda Virtual CINEMA FRONT måste högtalarkonfigureringen ändras.
- Du kan även ansluta upp till 2 subwoofrar (med inbyggd förstärkare) till receiveern. Två subwoofrar ansluta till enheten matar ut separata ljud så du kan placera dem på höger/vänster eller fram/bak sidorna av rummet. I detta fall måste deras layoutinställning ändras.
- När du använder endast en subwoofer kan du placera den antingen på höger eller vänster sida.

Relaterade länkar

- "Inställning av ditt högtalarsystem" (s.225)
- "Ställa in uppställningen för surroundhögtalarna" (s.227)
- "Krav för högtalare" (s.83)
- "Ställa in subwoofruppställning" (s.233)

Högtalarsystem använder enhetens interna förstärkare (avancerad inställning)

Lista över högtalarsystem som använder enhetens interna förstärkare

Förutom grundläggande högtalarsystem, medger enheten att du kan applicera följande högtalarkonfigurationer.

För att njuta av följande system, konfigurera nödvändiga högtalarinställningar "Power Amp Assign" i "Setup"-menyn.

[Sök tagg]#Q01 Högtalarsystem

Huvudzon			Multizon	Power Amp Assign	Sidan
Utmatad kanal (max)	Bi-amp	Surround bak/Närvaro			
11		Surround bak Främre närvaro Bakre närvaro	+1 rum	7.2.4 +1Zone	s.60
9		Surround bak Främre närvaro	+2 rum	7.2.2 +2Zone	s.62
7		Surround bak	+2 rum	7.2 +2Zone	s.64
5			+3 rum	5.2 +2Zone	s.66
9	○	Surround bak Främre närvaro		7.2.2 Bi-Amp	s.68
9	○	Främre närvaro Bakre närvaro		5.2.4 Bi-Amp	s.70
9	○	Surround bak Främre närvaro	+1 rum	7.2.2 Bi-Amp +1Zone	s.72
7	○	Surround bak	+1 rum	7.2 Bi-Amp +1Zone	s.74
7	○	Surround bak	+2 rum	7.2 Bi-Amp +2Zone	s.76

Relaterade länkar

- "Krav för högtalare" (s.83)
- "Inställning av ditt högtalarsystem" (s.225)
- "Exempel på multizonkonfigurering" (s.181)

7.2.4 +1Zone

Zon funktionen gör det möjligt att spela upp en ingångskälla i det rum där enheten är placerad och i ett annat rum.

[Sök tagg]#Q01 Högtalarsystem

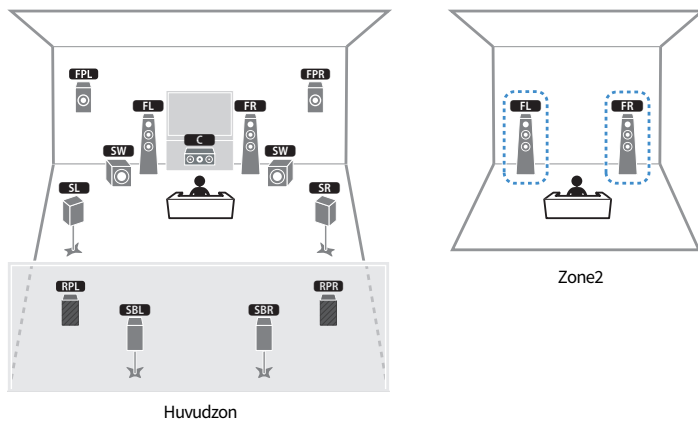

Huvudzon

Zone2

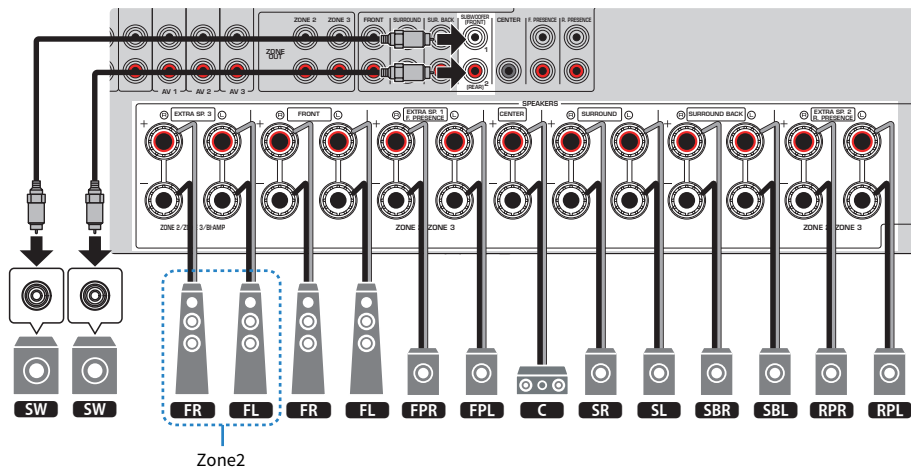

Zone2

OBS!

- För att använda Zonhögtalarsystemet måste högtalarkonfigureringen ändras.
- Du kan även ansluta upp till 2 subwoofrar (med inbyggd förstärkare) till receivern. Två subwoofrar ansluta till enheten matar ut separata ljud så du kan placera dem på höger/vänster eller fram/bak sidorna av rummet. I detta fall måste deras layoutinställning ändras.
- När du använder endast en subwoofer kan du placera den antingen på höger eller vänster sida.
- När Zone2-utgången är aktiverad, matar bakre närvarohögtalarna i huvudzonen inte ut ljud.

Relaterade länkar

- "Krav för högtalare" (s.83)
- "Inställning av ditt högtalarsystem" (s.225)
- "Ställa in subwoofersuppställning" (s.233)
- "Spela upp i flera rum (multizonfunktion)" (s.180)

7.2.2 +2Zone

Zon-funktionen gör det möjligt att spela upp en ingångskälla i det rum där enheten är installerad och i 2 andra rum.

[Sök tagg]#Q01 Högtalarsystem

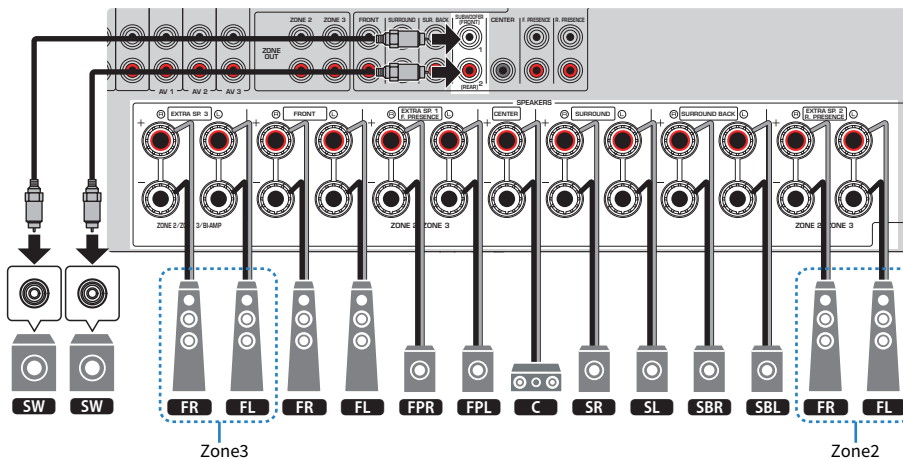
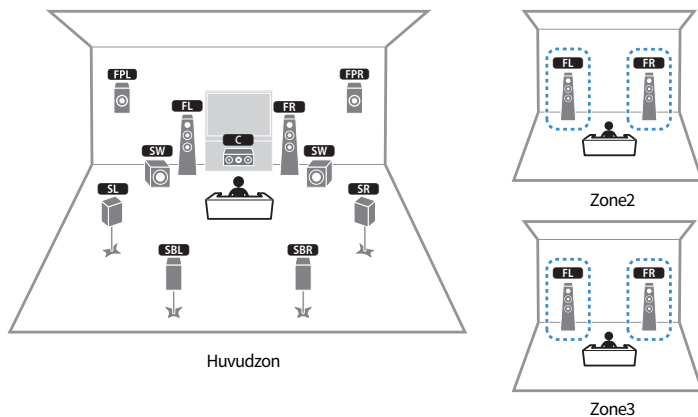

OBS!

- För att använda Zonhögtalarsystemet måste högtalarkonfigureringen ändras.
- Du kan även ansluta upp till 2 subwoofrar (med inbyggd förstärkare) till receivern. Två subwoofrar ansluta till enheten matar ut separata ljud så du kan placera dem på höger/vänster eller fram/bak sidorna av rummet. I detta fall måste deras layoutinställning ändras.
- När du använder endast en subwoofer kan du placera den antingen på höger eller vänster sida.
- När Zone3-utgången är aktiverad matar de bakre surroundhögtalarna i huvudzonen inte ut något ljud.

Relaterade länkar

- "Krav för högtalare" (s.83)
- "Inställning av ditt högtalarsystem" (s.225)
- "Ställa in subwoofersuppställning" (s.233)
- "Spela upp i flera rum (multizonfunktion)" (s.180)

7.2 +2Zone

Zon-funktionen gör det möjligt att spela upp en ingångskälla i det rum där enheten är installerad och i 2 andra rum.

[Sök tagg]#Q01 Högtalarsystem

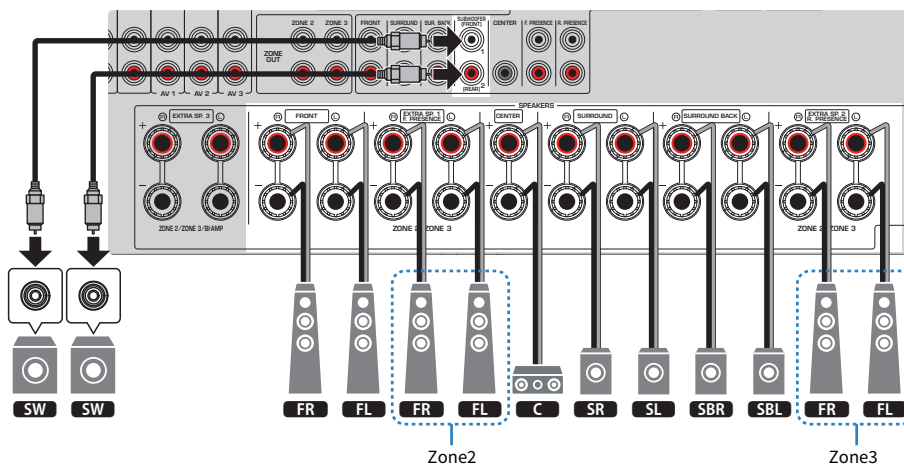
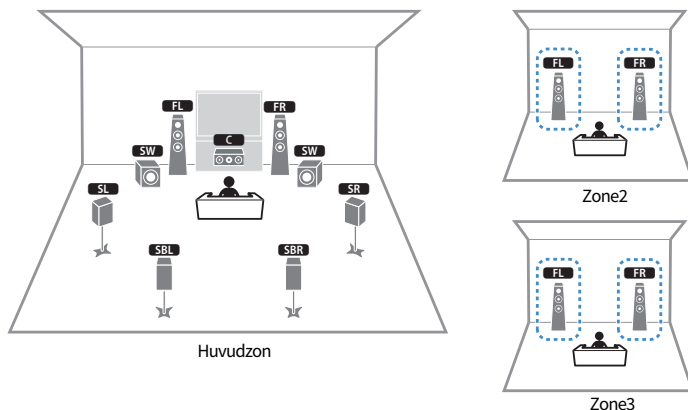

OBS!

- För att använda Zonhögtalarsystemet måste högtalarkonfigureringen ändras.
- Du kan även ansluta upp till 2 subwoofrar (med inbyggd förstärkare) till receivern. Två subwoofrar ansluta till enheten matar ut separata ljud så du kan placera dem på höger/vänster eller fram/bak sidorna av rummet. I detta fall måste deras layoutinställning ändras.
- När du använder endast en subwoofer kan du placera den antingen på höger eller vänster sida.

Relaterade länkar

- "Krav för högtalare" (s.83)
- "Inställning av ditt högtalarsystem" (s.225)
- "Ställa in subwoofersuppställning" (s.233)
- "Spela upp i flera rum (multizonfunktion)" (s.180)

5.2 +2Zone

Zon-funktionen gör det möjligt att spela upp en ingångskälla i det rum där enheten är installerad och i 3 andra rum.

[Sök tagg]#Q01 Högtalarsystem

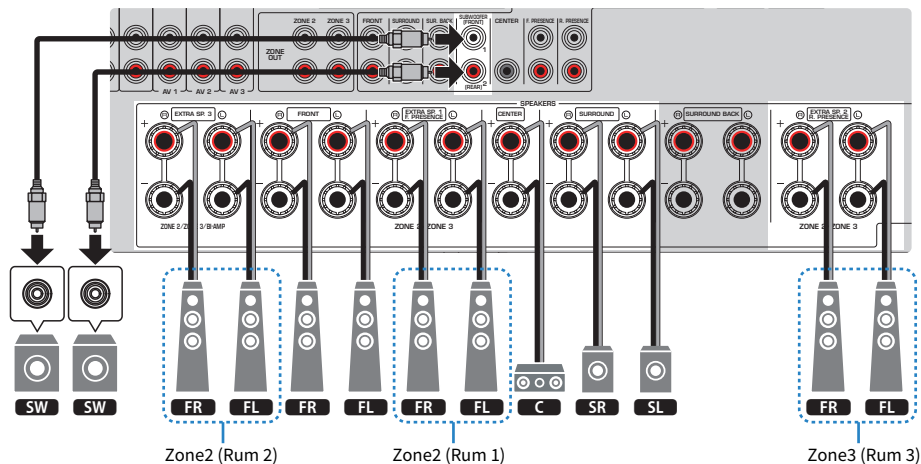
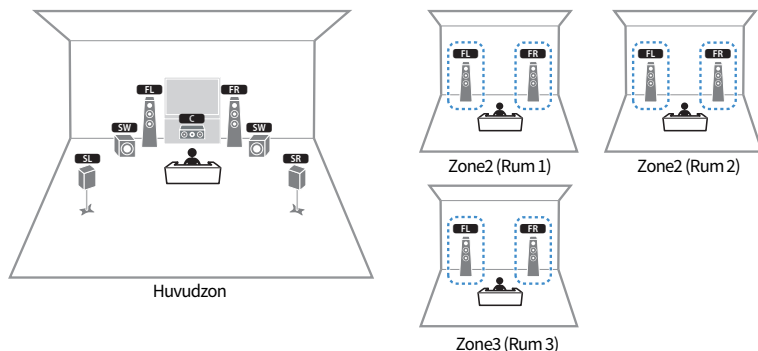

OBS!

- För att använda Zonhögtalarsystemet måste högtalarkonfigureringen ändras.
- Utöver Huvudzonen tillåter detta högtalarsystem att du spelar upp ingångskällan i 3 andra rum men även 2 zoner är tillgängliga. Du kan välja en zon (Zone2 eller Zone3) som ska tilldelas till varje Rum 1, Rum 2 och Rum 3.
- Du kan även ansluta upp till 2 subwoofrar (med inbyggd förstärkare) till receivern. Två subwoofrar ansluta till enheten matar ut separata ljud så du kan placera dem på höger/vänster eller fram/bak sidorna av rummet. I detta fall måste deras layoutinställning ändras.
- När du använder endast en subwoofer kan du placera den antingen på höger eller vänster sida.

Relaterade länkar

- "Krav för högtalare" (s.83)
- "Inställning av ditt högtalarsystem" (s.225)
- "Ställa in subwoofersuppställning" (s.233)
- "Spela upp i flera rum (multizonfunktion)" (s.180)

7.2.2 Bi-Amp

Du kan ansluta främre högtalare som stöder bi-amp-anslutningar. För att aktivera bi-amp-funktionen, konfigurera nödvändiga högtalarinställningar.

[Sök tagg]#Q01 Högtalarsystem

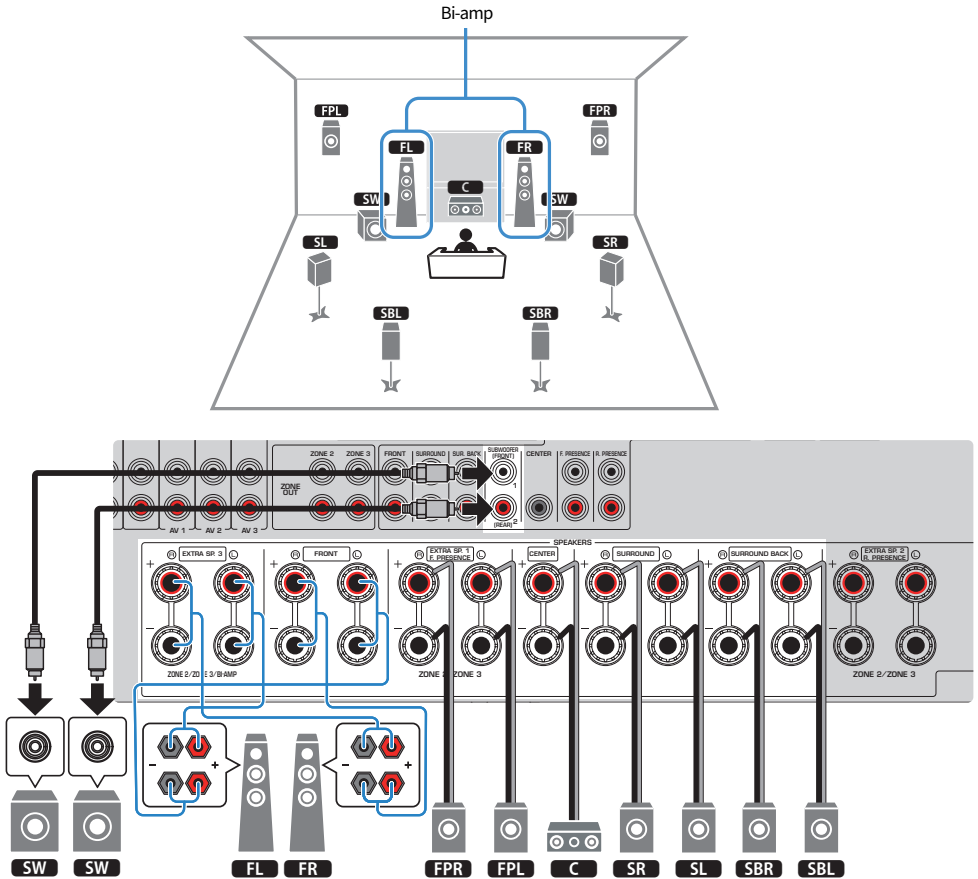

MEDDELANDE

- Innan du gör några bi-amp-anslutningar tar du bort alla byglar eller kablar som kopplar samman ett baselement med ett diskantelement. Om inga bi-amp-anslutningar ska göras, kontrollerar du att byglarna eller kablarna är sammankopplade innan högtalarkablarna ansluts. Mer information finns i bruksanvisningen för högtalarna.

OBS!

- Du kan även ansluta upp till 2 subwoofrar (med inbyggd förstärkare) till receivern. Två subwoofrar ansluta till enheten matar ut separata ljud så du kan placera dem på höger/vänster eller fram/bak sidorna av rummet. I detta fall måste deras layoutinställning ändras.
- När du använder endast en subwoofer kan du placera den antingen på höger eller vänster sida.

Relaterade länkar

- "Krav för högtalare" (s.83)
- "Inställning av ditt högtalarsystem" (s.225)
- "Ställa in subwooferuppställning" (s.233)

5.2.4 Bi-Amp

Du kan ansluta främre högtalare som stöder bi-amp-anslutningar. För att aktivera bi-amp-funktionen, konfigurera nödvändiga högtalarinställningar.

[Sök tagg]#Q01 Högtalarsystem

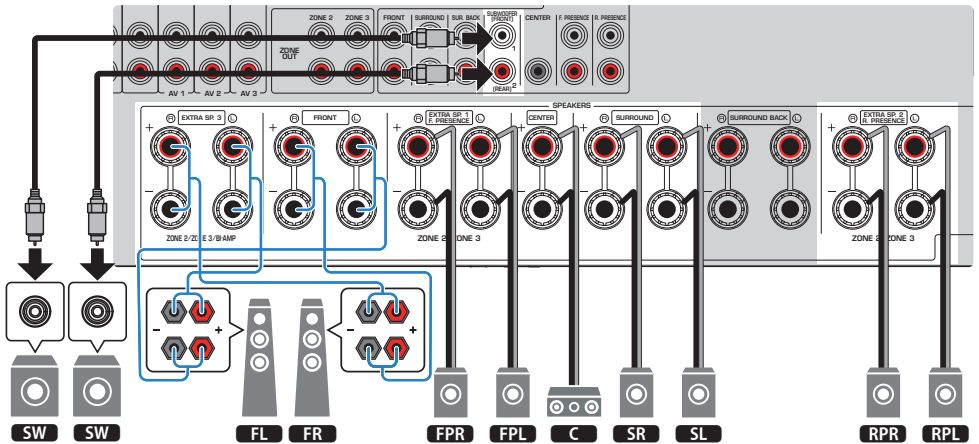
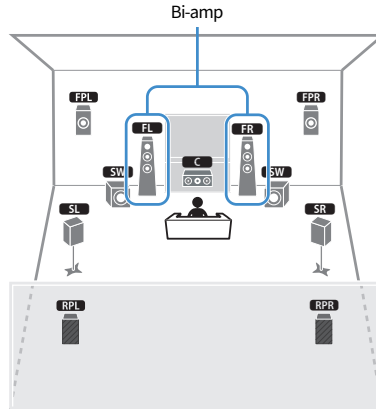

MEDDELANDE

- Innan du gör några bi-amp-anslutningar tar du bort alla byglar eller kablar som kopplar samman ett baselement med ett diskantelement. Om inga bi-amp-anslutningar ska göras, kontrollerar du att byglarna eller kablarna är sammankopplade innan högtalarkablarna ansluts. Mer information finns i bruksanvisningen för högtalarna.

OBS!

- Du kan även ansluta upp till 2 subwoofrar (med inbyggd förstärkare) till receivern. Två subwoofrar ansluta till enheten matar ut separata ljud så du kan placera dem på höger/vänster eller fram/bak sidorna av rummet. I detta fall måste deras layoutinställning ändras.
- När du använder endast en subwoofer kan du placera den antingen på höger eller vänster sida.

Relaterade länkar

- "Krav för högtalare" (s.83)
- "Inställning av ditt högtalarsystem" (s.225)
- "Ställa in subwooferuppställning" (s.233)

7.2.2 Bi-Amp +1Zone

Du kan ansluta främre högtalare som stöder bi-amp-anslutningar. Samtidigt gör zon-funktionen det möjligt att spela upp en ingångskälla i det rum där enheten är placerad och i ett annat rum. För att aktivera bi-amp-funktionen och zon-funktionen, konfigurera nödvändiga högtalarinställningar.

[Sök tagg]#Q01 Högtalarsystem

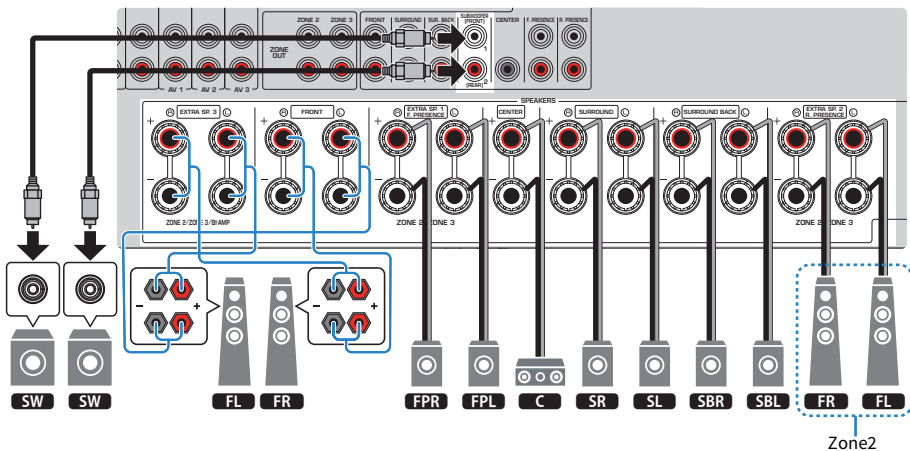
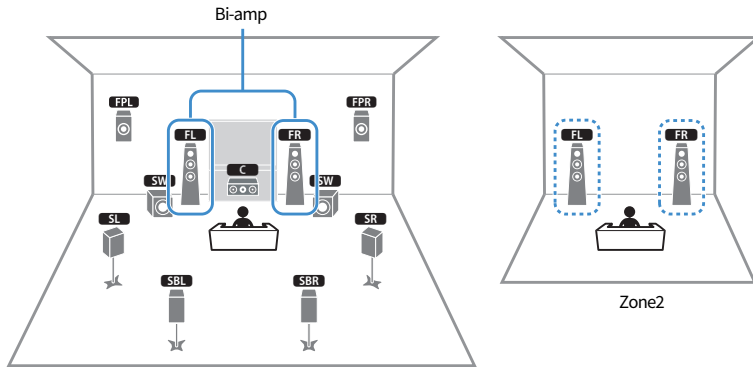

MEDDELANDE

- Innan du gör några bi-amp-anslutningar tar du bort alla byglar eller kablar som kopplar samman ett basелеment med ett diskantelement. Om inga bi-amp-anslutningar ska göras, kontrollerar du att byglarna eller kablarna är sammankopplade innan högtalarkablarna ansluts. Mer information finns i bruksanvisningen för högtalarna.

OBS!

- Du kan även ansluta upp till 2 subwoofrar (med inbyggd förstärkare) till receiveern. Två subwoofrar ansluta till enheten matar ut separata ljud så du kan placera dem på höger/vänster eller fram/bak sidorna av rummet. I detta fall måste deras layoutinställning ändras.
- När du använder endast en subwoofer kan du placera den antingen på höger eller vänster sida.
- När Zone2-utgången är aktiverad matar de bakre surroundhögtalarna i huvudzonen inte ut något ljud.

Relaterade länkar

- "Krav för högtalare" (s.83)
- "Inställning av ditt högtalarsystem" (s.225)
- "Ställa in subwooferuppställning" (s.233)
- "Spela upp i flera rum (multizonfunktion)" (s.180)

7.2 Bi-Amp +1Zone

Du kan ansluta främre högtalare som stöder bi-amp-anslutningar. Samtidigt gör zon-funktionen det möjligt att spela upp en ingångskälla i det rum där enheten är placerad och i ett annat rum. För att aktivera bi-amp-funktionen och zon-funktionen, konfigurera nödvändiga högtalarinställningar.

[Sök tagg]#Q01 Högtalarsystem

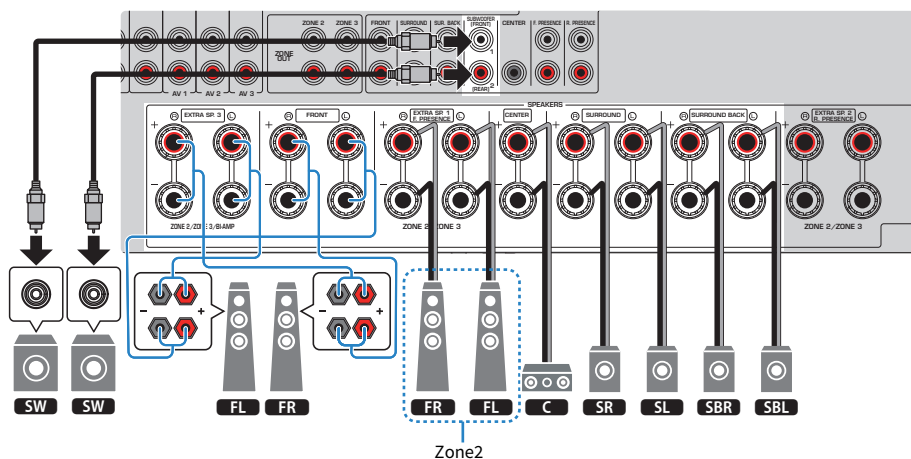
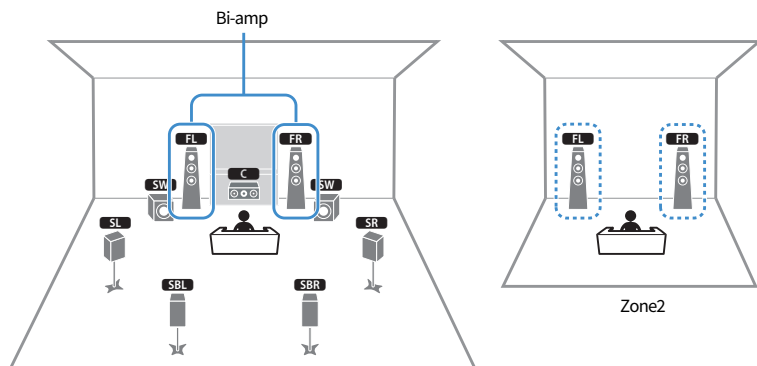

MEDDELANDE

- Innan du gör några bi-amp-anslutningar tar du bort alla byglar eller kablar som kopplar samman ett baselement med ett diskantelement. Om inga bi-amp-anslutningar ska göras, kontrollerar du att byglarna eller kablarna är sammankopplade innan högtalarkablarna ansluts. Mer information finns i bruksanvisningen för högtalarna.

OBS!

- Du kan även ansluta upp till 2 subwoofrar (med inbyggd förstärkare) till receiveern. Två subwoofrar ansluta till enheten matar ut separata ljud så du kan placera dem på höger/vänster eller fram/bak sidorna av rummet. I detta fall måste deras layoutinställning ändras.
- När du använder endast en subwoofer kan du placera den antingen på höger eller vänster sida.

Relaterade länkar

- "Krav för högtalare" (s.83)
- "Inställning av ditt högtalarsystem" (s.225)
- "Ställa in subwoofreruppställning" (s.233)
- "Spela upp i flera rum (multizonfunktion)" (s.180)

7.2 Bi-Amp +2Zone

Du kan ansluta främre högtalare som stöder bi-amp-anslutningar. Samtidigt gör zon-funktionen det möjligt att spela upp en ingångskälla i det rum där enheten är placerad och i 2 andra rum. För att aktivera bi-amp-funktionen och zon-funktionen, konfigurera nödvändiga högtalarinställningar.

[Sök tagg]#Q01 Högtalarsystem

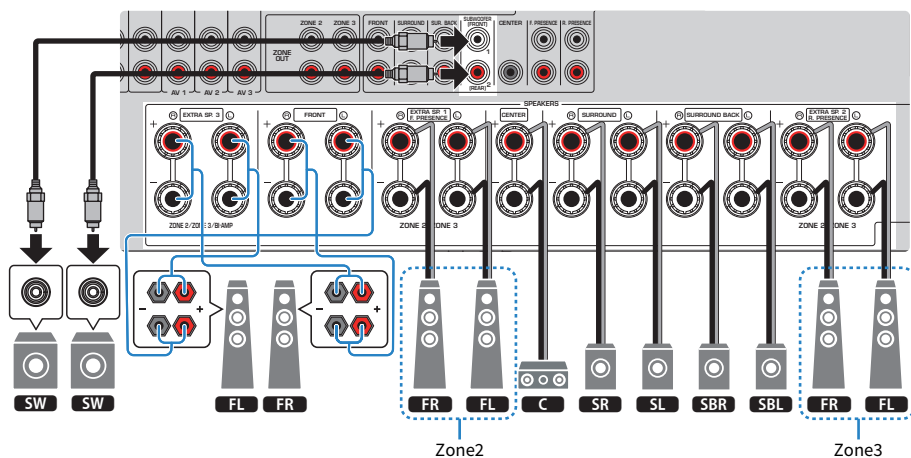
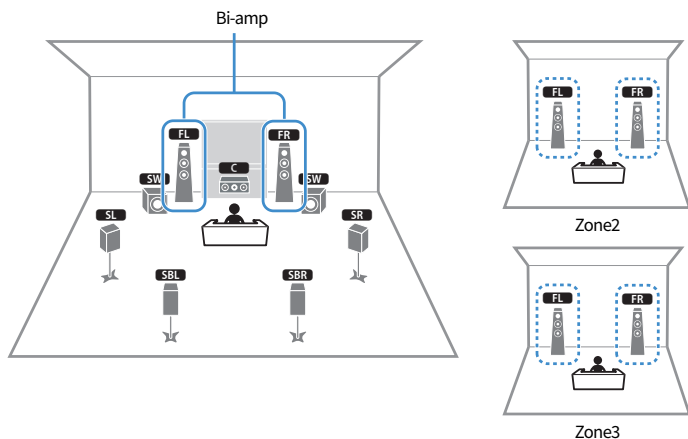

MEDELDELANDE

- Innan du gör några bi-amp-anslutningar tar du bort alla byglar eller kablar som kopplar samman ett basелеment med ett diskantelement. Om inga bi-amp-anslutningar ska göras, kontrollerar du att byglarna eller kablarna är sammankopplade innan högtalarkablarna ansluts. Mer information finns i bruksanvisningen för högtalarna.

OBS!

- Du kan även ansluta upp till 2 subwoofrar (med inbyggd förstärkare) till receiveern. Två subwoofrar ansluta till enheten matar ut separata ljud så du kan placera dem på höger/vänster eller fram/bak sidorna av rummet. I detta fall måste deras layoutinställning ändras.
- När du använder endast en subwoofer kan du placera den antingen på höger eller vänster sida.
- När Zone3-utgången är aktiverad matar de bakre surroundhögtalarna i huvudzonen inte ut något ljud.

Relaterade länkar

- "Krav för högtalare" (s.83)
- "Inställning av ditt högtalarsystem" (s.225)
- "Ställa in subwooferuppställning" (s.233)
- "Spela upp i flera rum (multizonfunktion)" (s.180)

Högtalarsystem använder en extern effektförstärkare (avancerad inställning)

Lista över högtalarsystem använder en extern effektförstärkare

Förutom grundläggande högtalarsystem, medger enheten att du kan applicera följande högtalarkonfigurationer.

För att njuta av följande system, konfigurera nödvändiga högtalarinställningar ”Power Amp Assign” i ”Setup”-menyn.

[Sök tagg]#Q01 Högtalarsystem

Huvudzon				Multizon	Power Amp Assign	Sidan
Utmatad kanal (max)	Bi-amp	Surround bak/ Närvaro	Kanalutökning (ansluter extern effektförstärkare)			
11	-	Surround bak Främre närvaro Bakre närvaro	Front	+1 rum	7.2.4 [ext.Front] +1Zone	s.81

Relaterade länkar

- ”Krav för högtalare” (s.83)
- ”Inställning av ditt högtalarsystem” (s.225)
- ”Anslutning av en extern effektförstärkare” (s.79)

Anslutning av en extern effektförstärkare

När du ansluter en extern effektförstärkare (förförstärkare) för att förbättra högtalarens ljudutgång, måste du ansluta ingångsjacken på effektförstärkaren till PRE OUT-jacken på enheten.

Samma kanalsignaler matas ut från PRE OUT-jacken som från de motsvarande SPEAKERS-kontakterna.

MEDELANDE

För att förhindra att högt brus eller onormalt ljud skapas, se till följande innan du gör anslutningarna.

- Koppla loss strömkabeln för receptorn och slå av den externa effektförstärkaren innan du ansluter dem.
- Vid användning av PRE OUT-jacken, anslut inte högtalare till motsvarande SPEAKERS-kontakter.
- När en förförstärkare som inte har förbikoppling av volymkontroll används, vrid upp volymen på förförstärkaren tillräckligt för att fixa det. Om detta är fallet, anslut inte andra apparater (förutom enheten) till förförstärkaren.

Receptorn (baksida)

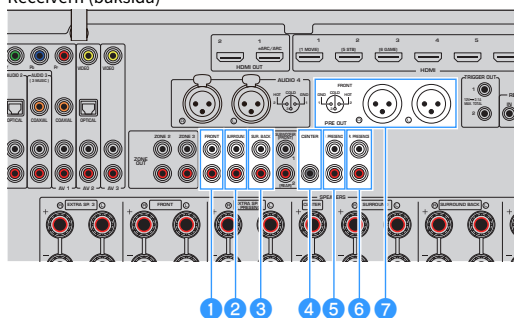

1 FRONT-jack

Matar ut vänster och högre kanal ljud.

2 SURROUND-jack

Matar ut surround vänster och höger kanal ljud.

3 SUR. BACK-jack

Matar ut bakre surround vänster och höger kanal ljud.

Under vissa högtalarinställningar i "Power Amp Assign" i menyn "Setup", matar inte enheten ut något ljud från dessa PRE OUT-jack.

4 CENTER-jack

Utmatning av mittkanalsljud.

5 F.PRESENCE-jack

Matar ut närvaro vänster och högre kanal ljud.

6 R.PRESENCE-jack

Matar ut bakre närvaro vänster och höger kanal ljud.

Under vissa högtalarinställningar i "Power Amp Assign" i menyn "Setup" matar enheten inte ut något ljud från dessa PRE OUT-jack.

7 FRONT (XLR)-jack

Matar ut vänster och höger kanal ljud genom XLR balanserade kablar.

OBS!

- Använd XLR-balanserade kablar för att ansluta en effektförstärkare till FRONT (XLR)-jacken på enheten.
- Innan anslutning av en XLR-balanserad kabel, se bruksanvisningen för din apparat och kontrollera att dess XLR-jack är kompatibla med stifttilldelningarna.
- För XLR-utgångsjack matcha stiften och sätt i honpluggen för den XLR-balanserade kabeln till du hör ett klick. När en kabel kopplas loss från enheten, håll ned spaken på kontakten och dra sedan ut den.
- Vi rekommenderad användning av effektförstärkare med förbikoppling av volymkontroll (eller utan volymkontrollkretsen).
- När du gör följande högtalarinställningar i "Power Amp Assign" i "Setup"-menyn, är vissa av utmatningarna från PRE OUT-jacken begränsade.
 - 7.2.4 +1Zone
 - 7.2.2 +2Zone
 - 7.2.2 Bi-Amp +1Zone
 - 7.2 Bi-Amp +2Zone

Relaterade länkar

"Inställning av ditt högtalarsystem" (s.225)

7.2.4 [ext.Front] +1Zone

Zon funktionen gör det möjligt att spela upp en ingångskälla i det rum där enheten är placerad och i ett annat rum.

[Sök tagg]#Q01 Högtalarsystem

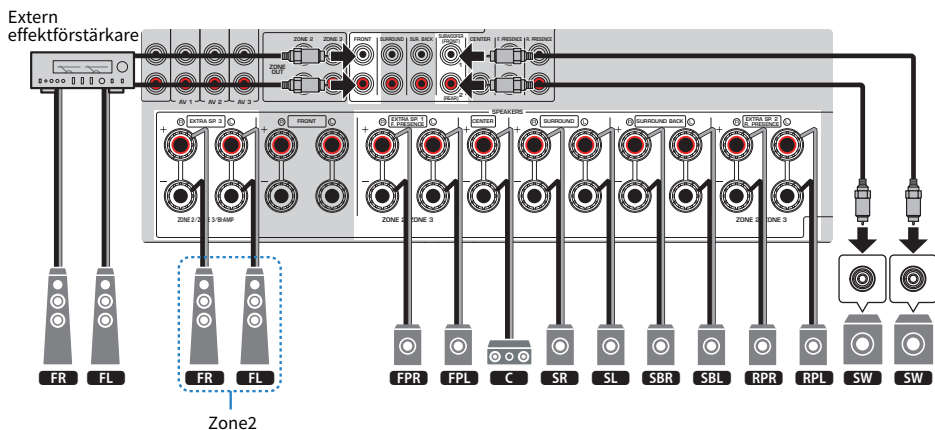
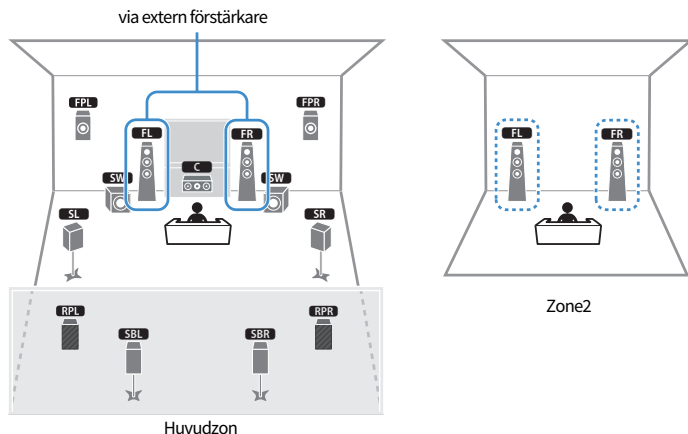

OBS!

- För att använda Zonhögtalarsystemet måste högtalarkonfigureringen ändras.
- Du kan även ansluta upp till 2 subwoofrar (med inbyggd förstärkare) till receivern. Två subwoofrar ansluta till enheten matar ut separata ljud så du kan placera dem på höger/vänster eller fram/bak sidorna av rummet. I detta fall måste deras layoutinställning ändras.
- När du använder endast en subwoofer kan du placera den antingen på höger eller vänster sida.

Relaterade länkar

- "Krav för högtalare" (s.83)
- "Inställning av ditt högtalarsystem" (s.225)
- "Ställa in subwoofersuppställning" (s.233)
- "Spela upp i flera rum (multizonfunktion)" (s.180)

Ansluta högtalare

Krav för högtalare

Högtalare och subwoofrar som ska anslutas till receiveern måste uppfylla följande krav:

- Använd följande högtalare.
 - fronthögtalare: med en impedans på minst 4- ohms
 - andra högtalare: med en impedans på minst 6- ohms
- Använd en subwoofer med inbyggd förstärkare.

[Sök tagg]#Q01 Högtalarsystem

OBS!

- Förbered antal högtalare med hänsyn till ditt högtalarsystem.
- Se till att ansluta vänster och höger framhögtalare.
- När du använder bakre surroundhögtalare se till att ansluta surround bak vänster och höger högtalare. Användning av endast en bakre surroundhögtalare har upphört.
- Som standard är receiveern konfigurerad för högtalare på 8 ohm. Vid anslutning av högtalare på 6 ohm ska du ställa in högtalarimpedansen på enheten till "6Ω MIN".
- Vid anslutning av högtalare på 4 ohm ska du ställa in högtalarimpedansen på enheten till "6Ω MIN".

Relaterade länkar

- "Ställa in impedansen för högtalare" (s.238)
- "Krav för kablar" (s.84)

Krav för kablar

Använd följande typer av kablar som finns i handeln för att ansluta högtalare till receiveern:

- Högtalarkablar (för anslutning av högtalare)



- Ljudstiftkabel (för anslutning av en subwoofer)



Relaterade länkar

"Anslutning av högtalare" (s.85)

Hur man ansluter högtalare

Anslutning av högtalare

Anslut en högtalarkabel mellan den minuspolen (-) på receiveern och minuspolen (-) på högtalaren samt mellan pluspolen (+) på receiveern och pluspolen (+) på högtalaren.

Innan du ansluter högtalaren ska du dra ut enhetens nätkabel från ett vägguttag.

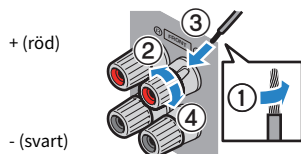

MEDDELANDE

- Förbered högtalarkablar på en plats bort från enheten för att undvika att tappa kabeldelar in i enheten vilket skulle kunna leda till kortslutning eller fel på enheten.
- Felaktig anslutning av högtalarkablarna kan orsaka kortslutning och även skada enheten eller högtalarna.
 - Se till att de öppna trådarna i högtalarkabeln inte vidrör varandra.

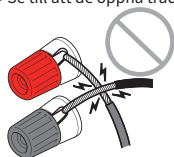

- Se till att de öppna trådarna i högtalarkabeln inte kommer i kontakt med enhetens metalldelar (bakpanel eller skruvar).

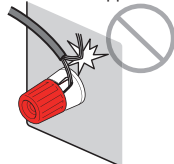

- 1 Skala bort cirka 10 mm av isoleringen från ändarna av högtalarkablarna och tvinna ihop de blottade trådarna.**

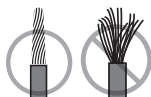

- 2 Lossa högtalarkontakten.**

- 3 För in de blottade trådarna på högtalarkabeln i öppningen på sidan av kontakten.**

- 4 Dra åt kontakten.**

Detta avslutar anslutningen.

OBS!

- Om "Check SP Wires" visas på frontpanelens display när receiveern slås på, slå av receiveern och kontrollera att högtalarkablarna inte är kortslutna.
- (Endast modeller för USA, Kanada, Kina, Taiwan, Brasilien, Mellan- och Sydamerika och allmänna modeller)
När en banankontakt används dra åt högtalarkontakten och sätt in en banankontakt så långt det går i änden på kontakten.

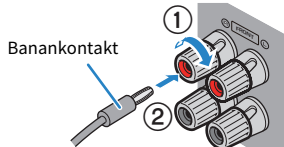

Relaterade länkar

"Anslutning av subwoofern" (s.87)

Anslutning av subwoofern

Anslut subwoofern med en ljudstiftkabel.

Koppla loss enhetens och subwooferns nätkabel från vägguttaget innan anslutning av subwoofern.

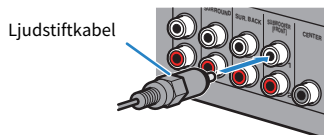

Relaterade länkar

"HDMI-anslutning med en TV" (s.88)

Ansluta en TV

HDMI-anlutning med en TV

Ansluta en TV till receptorn med en HDMI-kabel. När Tv-ljud spelas upp på enheten, använd eARC/ARC-funktionen eller använd en digital optisk kabel för att mata in Tv-ljud till enheten.

[Sök tagg]#Q02 Anslut TV

OBS!

- Använd en 19-stifts HDMI-kabel med HDMI-logotypen. Vi rekommenderar att du använder en kabel som är så kort som möjligt för att undvika försämrad signalkvalitet.
- Använd en ultra höghastighets HDMI-kabel eller ultra höghastighets HDMI-kabel med Ethernet för att njuta av 8K video.
- Använd en premium höghastighets HDMI-kabel eller en premium höghastighets HDMI-kabel med Ethernet för att njuta av 3D eller 4K Ultra HD videos.
- När eARC/ARC används, anslut en TV med en HDMI-kabel som stöder eARC/ARC (så som en HDMI-kabel av höghastighetstyp med Ethernet).
- Du kan behöva göra inställningar på TV:n. Se bruksanvisningen för TV:n.

■ Använda eARC/ARC-funktionen

Om din TV stöder eARC/ARC, spelas TV-ljud upp på enheten med endast en HDMI-kabel. När ARC används, sätt HDMI-kontrollfunktionen till "På".

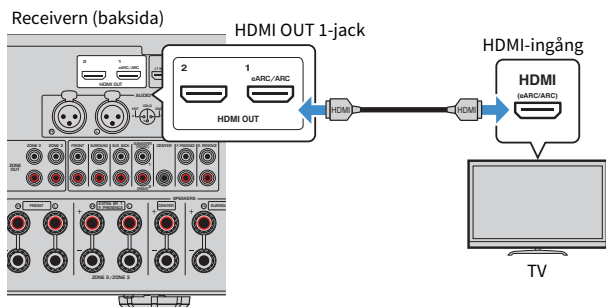

OBS!

- "ARC" är en förkortning för Audio Return Channel (ljudreturkanal). "ARC" medger att TV-ljud spelas upp på AV-produkter (så som AV-mottagare, soundbar) genom att ansluta HDMI-ingångsjack som stöder ARC på din TV till HDMI OUT-jack som stöder ARC på dina AV-produkter med endast en HDMI-kabel, utan en digital optisk kabel.
- "eARC" är en förkortning för enhanced Audio Return Channel (förstärkt ljudreturkanal). "eARC" förstärker funktionen för ARC, stöder okomprimerade 5.1-kanals och 7.1-kanals ljudformat, objektbaserad surround (så som Dolby Atmos och DTS:X) och AURO-3D via kompatibel TV med HDMI-kabel.

Relaterade länkar

- "Uppspelning av Tv-ljud med eARC/ARC" (s.154)
- "HDMI-anlutning med en annan TV eller en projektor" (s.90)

■ Ansluta en digital optisk kabel

Om din TV inte stöder eARC/ARC anslut din TV till AUDIO 1 OPTICAL-jack på enheten med en digital optisk kabel.

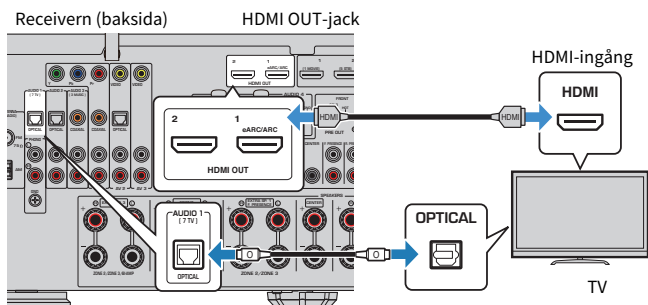

OBS!

- Om du ansluter din TV till OPTICAL-jack förutom AUDIO 1 med en digital optisk kabel, sätt "TV Audio Input" i menyn "Setup".
- I enlighet med ljudutgångsjacken på din TV kan du ansluta din TV till enheten med en ljudkabel (digital koaxial eller stiftkabel för stereo) förutom en digital optisk kabel. I detta fall sätt "TV Audio Input" i menyn "Setup".

Relaterade länkar

- "Spela upp Tv-ljud med en digital optisk kabel" (s.155)
- "HDMI-anlutning med en annan TV eller en projektor" (s.90)
- "Inställning av ljudutgångsjack som ska användas för TV-ljud" (s.312)

HDMI-anslutning med en annan TV eller en projektor

Enheten har flera HDMI-utgångsjack. Om du ansluter en annan TV eller en projektor till enheten via en HDMI-kabel kan du växla TV:n (eller projektorn) som ska användas för att titta på videor med hjälp av fjärrkontrollen.

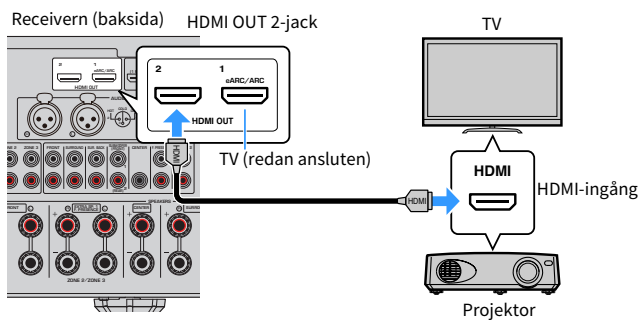

OBS!

HDMI-styrning är inte tillgänglig på HDMI OUT 2 -jacket.

Relaterade länkar

- "Välja ett HDMI-utgångsjack" (s.151)
- "HDMI-anslutning med en videoenhet så som en BD/DVD-spelare" (s.91)

Anslutning av uppspelningsenheter

HDMI-anslutning med en videoenhet så som en BD/DVD-spelare

Anslut en videoenhet till receptorn med en HDMI-kabel.

Receptorn (baksida)

HDMI 1-7 jack

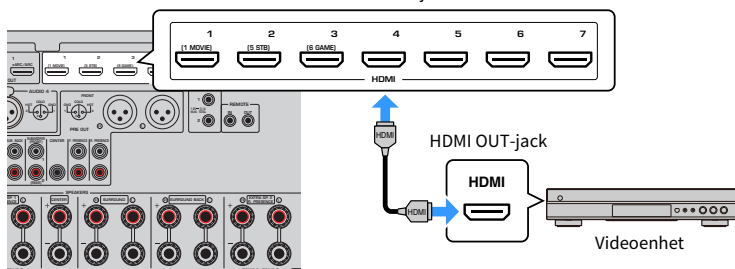

Relaterade länkar

"VIDEO (komponentvideo) anslutning med en videoenhet" (s.92)

Annan anslutning än HDMI med en uppspelningsenhet

VIDEO (komponentvideo) anslutning med en videoenhet

Anslut en videoapparat till enheten med en komponentvideokabel och en ljudkabel.

Beroende på vilka ljudutgångar som finns på din videoapparat väljer du någon av följande anslutningar.

Utgångsjack på en videoenhet		Ingångsjack på receivern
Video	Ljud	
Komponentvideo	Digital koaxial	AV 1 (COMPONENT VIDEO + COAXIAL)
	Analog stereo	AV 1 (COMPONENT VIDEO + AUDIO)

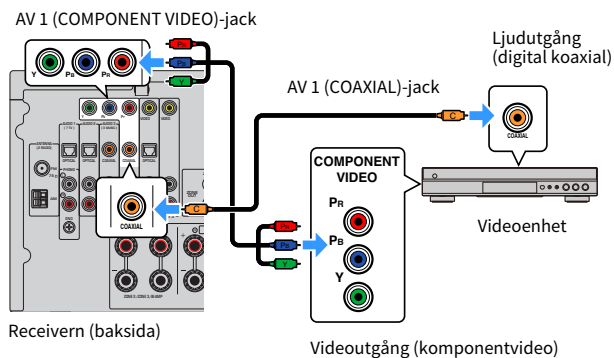

OBS!

Enheten stöder komponentvideosignaler med 480i/576i, 480p/576p, 720p och 1080i (upplösning).

Relaterade länkar

"VIDEO (kompositvideo) anslutning med en videoenhet" (s.93)

VIDEO (kompositvideo) anslutning med en videoenhet

Anslut en videoapparat till enheten med en videostiftkabel och en ljudkabel.

Beroende på vilka ljudutgångar som finns på din videoapparat väljer du någon av följande anslutningar.

Utgångsjack på en videoenhet		Ingångsjack på receivern
Video	Ljud	
Kompositvideo	Digital optisk	AV 2 (VIDEO + OPTICAL)
	Analog stereo	AV 2-3 (VIDEO + AUDIO)

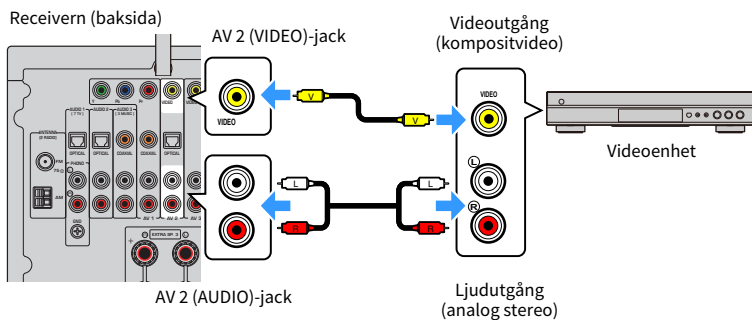

OBS!

Enhetsen stöder kompositvideosignaler med 480i/576i (upplösning).

Relaterade länkar

"AUDIO-anslutning med en ljudenhet så som en CD-spelare" (s.94)

AUDIO-anslutning med en ljudenhet så som en CD-spelare

Anslut ljudenheter så som CD-spelare till enheten.

Beroende på vilka ljudutgångar som finns på din ljudenhet väljer du någon av följande anslutningar.

Utgångsjack för ljud på ljudenheten	Ingångsjack för ljud på receptorn
Digital koaxial	AUDIO 3 (COAXIAL) AV 1 (COAXIAL)
Digital optisk	AUDIO 1-2 (OPTICAL) AV 2 (OPTICAL)
Analog stereo (RCA)	AUDIO 2-3 (AUDIO [RCA]) AV 1-3 (AUDIO [RCA])
Analog stereo (XLR)	AUDIO 4 (AUDIO [XLR])
Skivspelare (PHONO)	PHONO

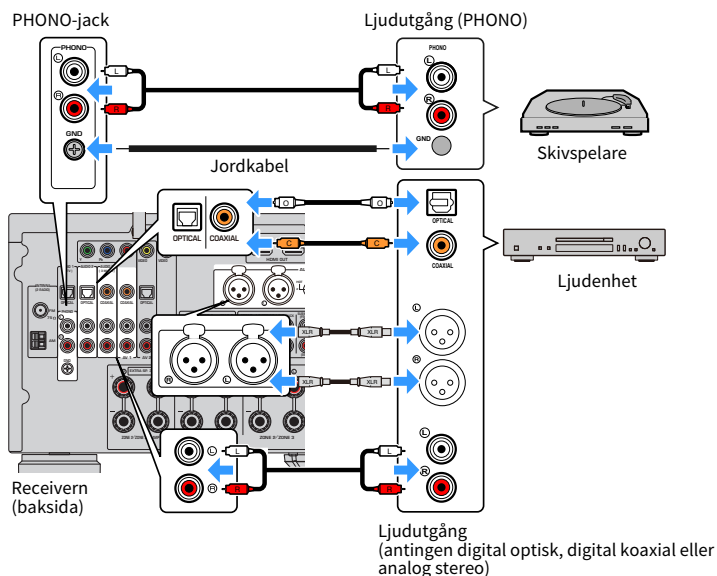

OBS!

- Innan anslutning av en XLR-balanserad kabel, se bruksanvisningen för din apparat och kontrollera att dess XLR-jack är kompatibla med stifttilldelningarna.
- För XLR-ingångsjack matcha stiften och sätt i hanpluggen för den XLR-balanserade kabeln tills du hör ett klick. När en kabel kopplas loss från enheten, håll ned PUSH-knapp på enhet och dra sedan ut kontakten.
- PHONO-jacket på receptorn är kompatibel med en MM-pickup. För att ansluta en skivspelare med en MC-pickup med låg utspänning, använd en förstärkande transformator.
- Genom att ansluta skivspelaren till GND-kontakten på receptorn kan minska brus hos signalen. (Denna GND-terminal är inte en säker grund.)

Relaterade länkar

- "Delars namn och funktioner på bakpanelen" (s.31)
- "Ansluta FM-antennen" (s.96)
- "Ansluta DAB/FM-antenn" (s.99)

För anslutning av radioantenn

Ansluta FM-antennen

Modell för

USA; Kanada, Asien, Korea, Kina, Taiwan, Brasilien, Allmän och Central- och Sydamerika

Anslut de medföljande FM-antennen till enheten.

Fäst änden på FM-antennen på en vägg.

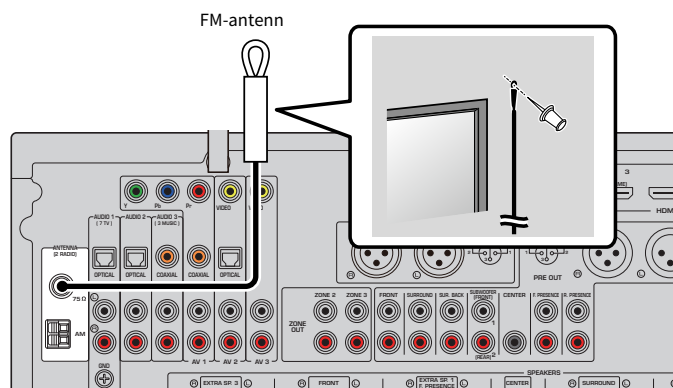

Receivern (baksida)

Relaterade länkar

"Ansluta AM-antennen" (s.97)

Ansluta AM-antennen

Modell för

USA; Kanada, Asien, Korea, Kina, Taiwan, Brasilien, Allmän och Central- och Sydamerika

Anslut de medföljande AM-antennen till enheten.

Placera AM-antennen på ett slätt underlag.

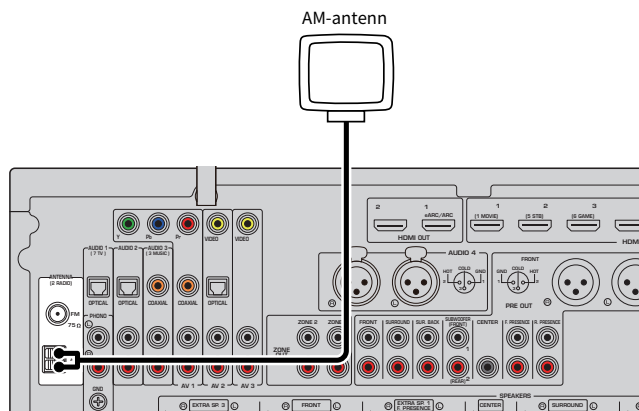

Receivern (baksida)

Montera och ansluta AM-antennen

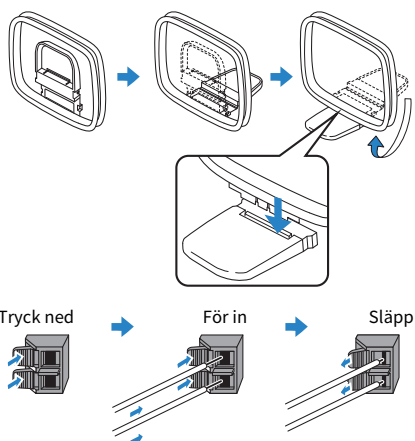

OBS!

- Rulla ut precis så mycket som behövs av antennkabeln från AM-antennen.
- Kabeln till AM-antennen har ingen polaritet.

FÖRBEREDELSE > För anslutning av radioantenn

Relaterade länkar

"Nätverksanslutning för enheten" (s.100)

Ansluta DAB/FM-antenn

Modell för

Storbritannien, Europa, Ryssland och Australien

Anslut den medföljande DAB/FM-antennen till enheten.

Fäst antennens ändrar på en vägg.

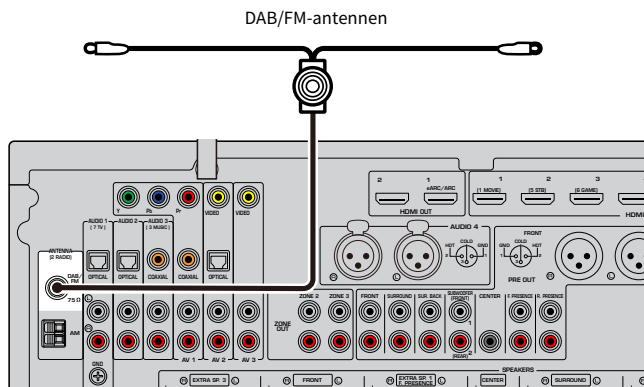

Receivern (baksida)

OBS!

- Antennen bör spännas ut horisontellt.
- Om det inte går att få en bra radiomottagning justerar du höjden, riktningen eller placeringen av DAB/FM-antennen.

Relaterade länkar

"Nätverksanslutning för enheten" (s.100)

Förbereda för anslutning till ett nätverk

Nätverksanslutning för enheten

Receiveern stöder trådbundna och trådlösa anslutningar.

Välj en anslutningsmetod som överensstämmer med nätverksmiljön.

Du kan använda receiveern för att lyssna på Internetradio eller spela upp musikfiler som finns lagrade på mediaservrar, till exempel datorer eller Network Attached Storage (NAS).

MEDDELANDE

- Anslut inte denna produkt till ett öppet WiFi och/eller Internet direkt. Anslut endast denna produkt till Internet via en router med starkt lösenordsskydd. Konsultera med tillverkaren för routern för information om de bästa säkerhetstillämpningarna.

Relaterade länkar

- "Anslutning av en nätverkskabel (trådbunden anslutning)" (s.101)
- "Förbereda trådlösa antenner (trådlös anslutning)" (s.102)

Anslutning av en nätverkskabel (trådbunden anslutning)

Anslut receptorn till din router via en STP-nätverkskabel (CAT-5 eller högre, rak kabel) som finns i handeln. Om du använder en router som har stöd för DHCP behöver du inte konfigurera några nätverksinställningar för enheten.

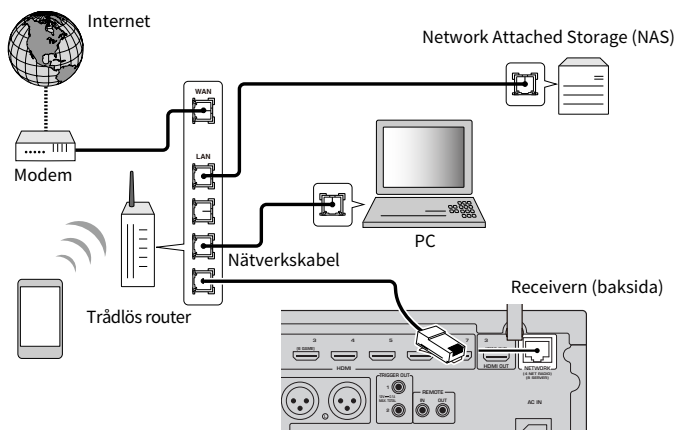

OBS!

Du behöver konfigurera nätverksinställningarna om din router inte har stöd för DHCP eller om du vill konfigurera nätverksparametrarna manuellt.

Relaterade länkar

- "Ställa in nätverksparametrarna manuellt" (s.285)
- "Kontrollera nätverksinformationen för enheten" (s.282)
- "Anslutning av en extern effektförstärkare" (s.79)

Förbereda trådlösa antenner (trådlös anslutning)

Sätt de trådlösa antennerna upprätt för att ansluta till ett trådlöst nätverk eller en Bluetooth-apparat trådlöst.

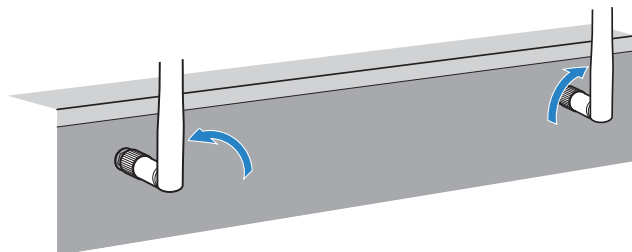

MEDELANDE

- Hantera inte den trådlösa antennen ovarsamt. Det kan skada antennen.

Relaterade länkar

- "Lägga till enheten till MusicCast-nätverket" (s.111)
- "Välja en trådlös nätverksanslutningsmetod" (s.412)
- "Anslutning av en enhet som är kompatibel med triggerfunktionen" (s.103)

Ansluta andra enheter

Anslutning av en enhet som är kompatibel med triggerfunktionen

En triggerfunktion kan styra en extern enhet tillsammans med hantering av receivern (så som ström på/av och ingångsval). Om du har en Yamaha-subwoofer som stöder en systemanslutning eller en apparat med ett ingångsjack för trigger, kan du använda triggerfunktionen genom att ansluta den externa apparaten till TRIGGER OUT-jacket med en enkanalig mini-jack-kabel.

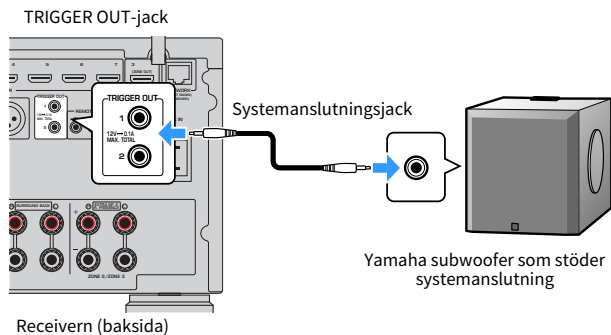

Relaterade länkar

- "Styra enheten från ett annat rum (fjärranslutning)" (s.104)
- "Ange den zon som TRIGGER OUT-jackets funktioner är synkroniserade med" (s.330)

Styra enheten från ett annat rum (fjärranslutning)

Du kan styra enheten eller externa enheter från ett annat rum (en zon) med hjälp av den fjärrkontroll som medföljer varje apparat om du ansluter en infraröd signalmottagare/-sändare till enhetens REMOTE IN/OUT-jack.

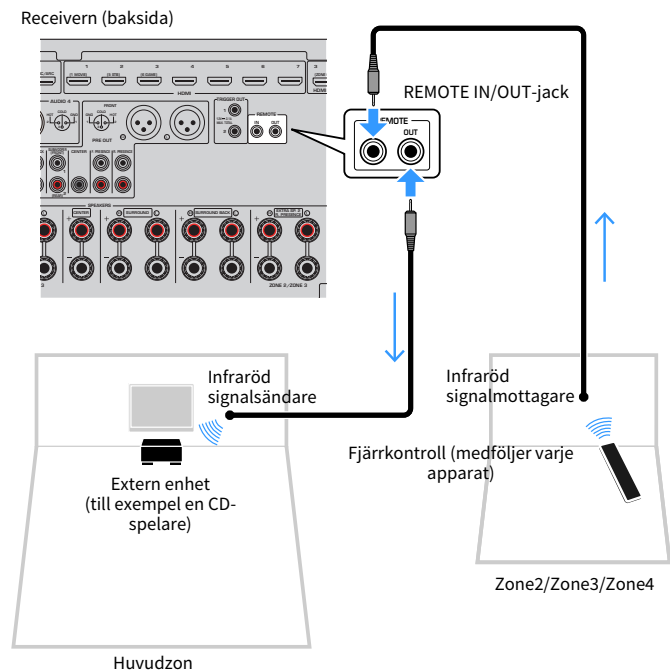

En infraröd signalsändare krävs inte om du använder Yamaha produkter som stöder fjärranslutningar, som receivern gör. Du kan överföra fjärrkontrollsignaler genom att ansluta REMOTE IN/OUT-jacken med mono minijack-kablar och en infraröd signalmottagare.

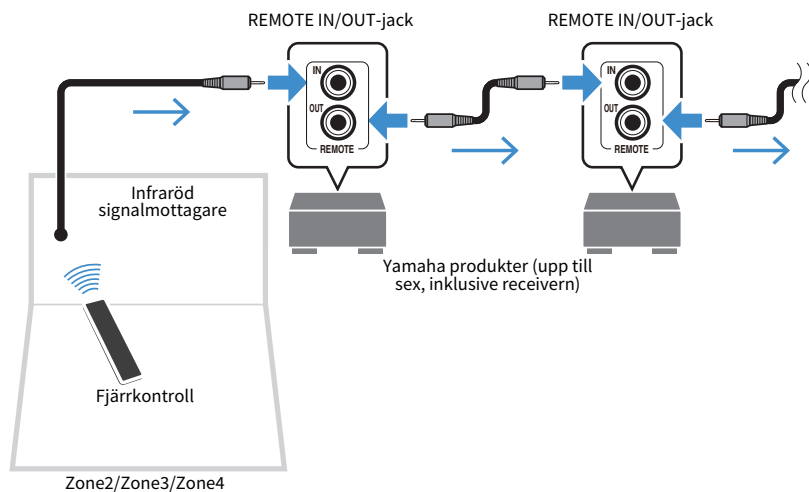

Relaterade länkar

"Ansluta nätkabeln" (s.106)

Slå på strömmen till enheten

Ansluta nätkabeln

När alla enheter har anslutits stoppar du in nätkabeln i ett vägguttag.

Receivern (baksida)

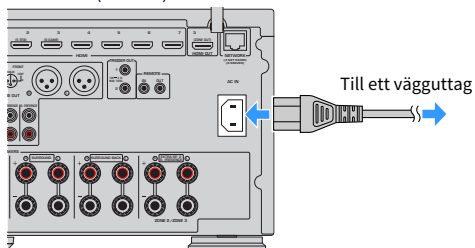

Relaterade länkar

"Sätta strömmen till på/standby (Huvudzon)" (s.107)

Sätta strömmen till på/standby (Huvudzon)

Växla strömmen för Huvudzon mellan på och standby.

OBS!

Huvudzon är rummet där enheten är installerad.

1 Sätt zon-brytaren till "MAIN".

2 Tryck på .

Varje gång du trycker på knappen kan du växla strömmen för Huvudzon mellan på och standby.

OBS!

När du slår på enheten för första gången, visas ett meddelande om nätverksinställning på TV:n. Om du använder en iPhone kan du upprätta en trådlös anslutning genom att följa instruktionerna på skärmen.

Relaterade länkar

- "Delars namn och funktioner på fjärrkontrollen" (s.33)
- "Välja menyspråk" (s.108)

Välja menyspråk

Välja menyspråk

För att ange önskat menyspråk, växla inmatningen för Tv:n så den visar video från enheten och tryck på SETUP. Och välj sedan "Language" i "System" på menyn "SETUP".

Relaterade länkar

- "Ställa in menyspråk" (s.310)
- "Grundläggande funktioner för Setup-menyn" (s.213)
- "Vad är MusicCast" (s.109)

Inställning MusicCast

Vad är MusicCast

MusicCast är en trådlös musiklösning från Yamaha som gör att du kan dela musik från alla rum med olika apparater. Du kan njuta av musik från din smartphone, dator, NAS-enhet, internetradiostation och tjänst som strömmar musik var som helst i ditt hem med en applikationen som är enkel att använda ”MusicCast Controller”.

För ytterliga detaljer och ett lista av kompatibla MusicCast produkter, se Yamaha hemsida.

Relaterade länkar

”Använda MusicCast Controller” (s.110)

Använda MusicCast Controller

För att använda nätverksfunktioner på MusicCast kompatibla apparater måste man använda appen "MusicCast Controller" för styrning. Sök efter gratisappen "MusicCast Controller" på App Store eller Google Play och installera den på din apparat.

Relaterade länkar

"Lägga till enheten till MusicCast-nätverket" (s.111)

Lägga till enheten till MusicCast-nätverket

Utför följande förfarande för att lägga till enheten till MusicCast-nätverket. Du kan även konfigurera enhetens trådlösa nätverksinställningar samtidigt.

- 1 Starta "MusicCast Controller" appen på din mobila apparat och tryck på "Setup".**
- 2 Hantera "MusicCast Controller" appen genom att följa instruktionerna på skärmen.**

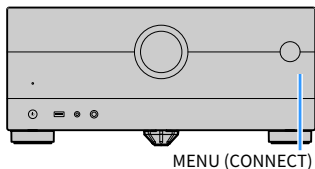

OBS!

- Om du konfigurerar enhetens trådlösa nätverksinställningar med denna metod kommer SSID och säkerhetsnyckel för din trådlösa LAN-router (åtkomstpunkt) att krävas.
- Om du lägger till den andra eller senare MusicCast kompatibla apparat, tryck på "Settings" och sedan på "Add New Device" på "MusicCast Controller" appen.
- När du lägger till enheten i MusicCast-nätverket kommer den trådlösa LAN-indikator på frontpanelens display att tändas även om en trådbunden anslutning används.



Relaterade länkar

- "Ställ in strömsammankopplingen från enheten till MusicCast-kompatibla apparater" (s.290)
- "Konfigurera trådlösa högtalare" (s.112)
- "Flöde för högtalarkonfigureringar" (s.114)

Använda MusicCast Surround-funktion

Konfigurera trådlösa högtalare

Genom att använda apparater som stöder MusicCast Surround funktion kan du njuta av 5.1.2-kanals- eller 5.1-kanalsystem med trådlösa surroundhögtalare och subwoofer.

OBS!

Referera till instruktionshandboken för apparater som stöder MusicCast Surround funktionen för mer information om inställningar och hantering.

■ Apparater som stöder MusicCast Surround

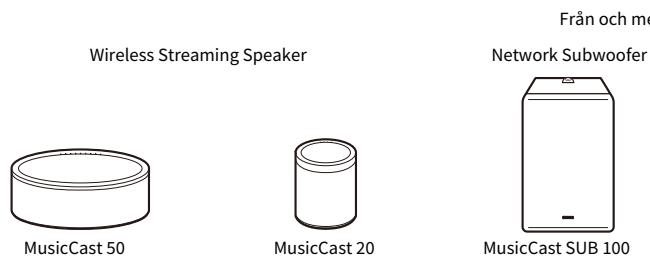

■ Exempel på högtalarlayout

Följande är ett 5.1.2-kanalsystem som använder två MusicCast 20 högtalare som surroundhögtalare och en MusicCast SUB 100 som subwoofer.

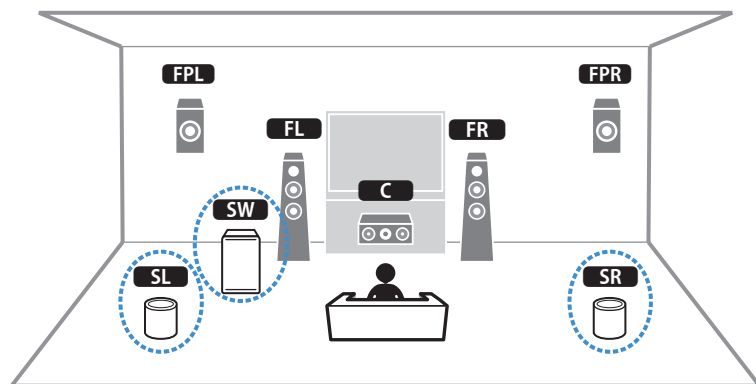

OBS!

- I ett 5.1.2-kanals- eller 5.1-kanalsystem kan surroundhögtalare och subwoofer vara trådlösa. I andra system kan endast subwoofern vara trådlös.
- Med trådlösa surroundhögtalare
 - Ljud kommer inte att matas ut från högtalarterminaler (SURROUND) och pre-ut jacken (SURROUND) på enheten.
 - Bakre surroundhögtalare kan inte användas.
- Med en trådlös subwoofer
 - En subwoofer kan vara trådlös.
 - Ljud kommer inte att matas ut från pre-ut jacken (SUBWOOFER 1 och 2) på enheten. Därför kan inte en annan subwoofer användas genom att ansluta den med en ljudkabel.
- Följande ljud kan inte matas ut från trådlösa surroundhögtalare och subwoofer.
 - DSD-ljud
 - DVD-ljud och Super Audio CD (SACD) från HDMI-ingång

1 Enheten och apparater som stöder MusicCast Surround måste registreras med samma plats som MusicCast Controller-appen.

2 Följ appens instruktioner på skärmen för att avsluta inställning på MusicCast Surround-funktionen.

För mer information om inställningsinstruktioner, se följande.

<https://manual.yamaha.com/av/mc/mcss/>

Relaterade länkar

”Flöde för högtalarkonfigureringar” (s.114)

Konfigurering av högtalarinställningar

Flöde för högtalarkonfigureringar

Innan du använder enheten, justera högtalarinställningar så som volymbalans och akustiska parametrar. Med medföljande YPAO-mikrofon, känner enheten av högtalaranslutningar och mäter avstånd från dem till din(a) lyssningsplats(er) som är mätplats(er). Och sedan justerar enheten automatiskt högtalarinställningar så som volymbalans och akustiska parametrar. (YPAO: Yamaha Parametric room Acoustic Optimizer)

OBS!

- Under mätningen går testtonerna ut på hög volym. Du kan inte justera volymen.
- Under mätningsförfarande, stå i ett bakre hörn i rummet och observera följande för noggrann mätning.
 - Se till att det är så tyst som möjligt i rummet.
 - Blockera inte ljud mellan högtalare och YPAO-mikrofonen.
- Anslut inte hörlurar.

1 Välj enhetens högtalarimpedansinställningar vid behov.

2 Konfigurera motsvarande högtalarinställningar.

3 Ange subwoofers volym till halva. Om övergångsfrekvensen är justerbar ställer du in den på maxläget.

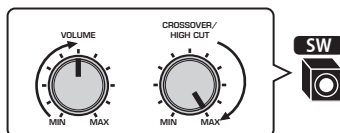

4 Placera YPAO-mikrofonen i öronhöjd på lyssningsplatsen (i samma höjd som dina öron kommer att befinna sig).

Vi rekommenderar att du använder ett stativ för att hålla uppe mikrofonen och du justerar din lyssningsposition (samma höjd som dina öron). Du kan använda stativskruvarna för att stabilisera mikrofonen.

5 Anslut YPAO mikrofonen till YPAO-jacket.

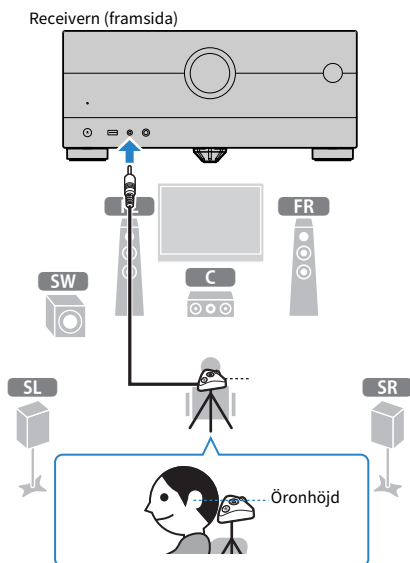

Följande bild visas på TV:n.

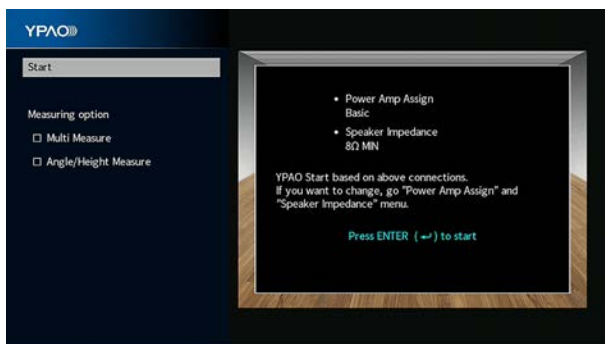

Om du vill aktivera en post under "Measuring option", välj posten och markera dess ruta.

6 Enligt vägledningen som visas på skärmen, starta mätningen.

Följande skärm visas på TV:n när mätningen är slutförd.

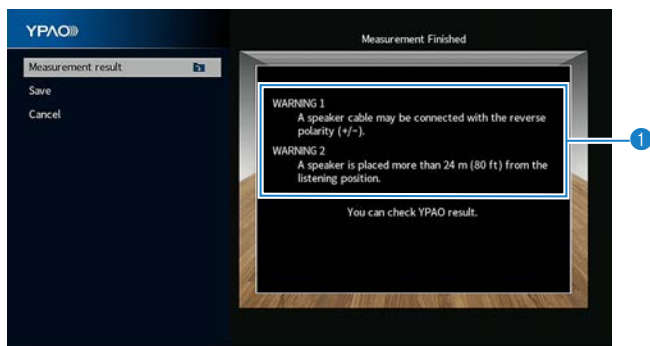

1 Varningsmeddelande (om det är tillgängligt)

7 Välj ”Save” för att applicera mätresultaten till högtalarinställningarna.

8 Koppla ur YPAO-mikrofonen från receivern.

Optimeringen av högtalarinställningarna är nu färdig.

MEDELANDE

- Eftersom YPAO-mikrofonen är känslig för värme ska den inte placeras någonstans den kan utsättas för direkt solljus eller höga temperaturer (till exempel ovanpå AV-utrustning).

OBS!

- Ett felmeddelande kan visas under mätningen.
- ”YPAO Volume” i ”Option”-menyn aktiveras automatiskt efter YPAO-mätningen. Sedan justeras de hög- och lågfrekventa nivåerna automatiskt beroende på volymen, så att du kan njuta av naturliga ljud även vid låg volym.
- Om högtalarinställningarna du har konfigurerat manuellt inte är lämpliga kan du kassera de manuella inställningarna och återladda tidigare YPAO-justeringar.
- För att avbryta operationen, koppla loss YPAO-mikrofonen innan mätningen startas.
- YPAO-multimätningalternativ kan inte aktiveras med trådlösa högtalare.

Relaterade länkar

- ”Ställa in impedansen för högtalare” (s.238)
- ”Tilldela högtalarkonfigurering” (s.117)
- ”Konfigurerar högtalarinställningarna automatiskt med hänsyn till YPAO-mätresultat” (s.120)
- ”Felmeddelande från YPAO” (s.128)
- ”Varningsmeddelanden från YPAO” (s.129)
- ”Justerar hög- och lågfrekvensnivåer automatiskt med hänsyn till volym” (s.194)
- ”Ladda in tidigare YPAO-justeringar” (s.240)

Tilldela högtalarkonfigurering

Om du använder följande högtalarkonfigureringar, konfigurera motsvarande högtalarinställningar manuellt.

- **Vid användning av bakre surroundhögtalare**
- **Vid användning av bi-amp-anslutningar eller zonanslutningar**
- **När surroundhögtalare placerade fram används (Virtual CINEMA FRONT)**
- **Vid användning av främre närvarohögtalare för Dolby Atmos, DTS:X eller AURO-3D uppspelning**

Relaterade länkar

- "Inställning av ditt högtalarsystem" (s.225)
- "Ställa in uppställningen för surroundhögtalarna" (s.227)
- "Uppställning närvarohögtalare" (s.418)

Alternativ mätning av YPAO

YPAO-mätning vid flera platser för lyssnande (multimätning)

Välj ”Multi Measure” alternativet om du kommer att ha flera lyssningsplatser eller om du vill att andra ska kunna lyssna på surroundljud. Du kan göra mätningar på upp till 8 olika platser i rummet.

Högtalarinställningarna kommer att optimeras för att passa området definierat av dessa platser.

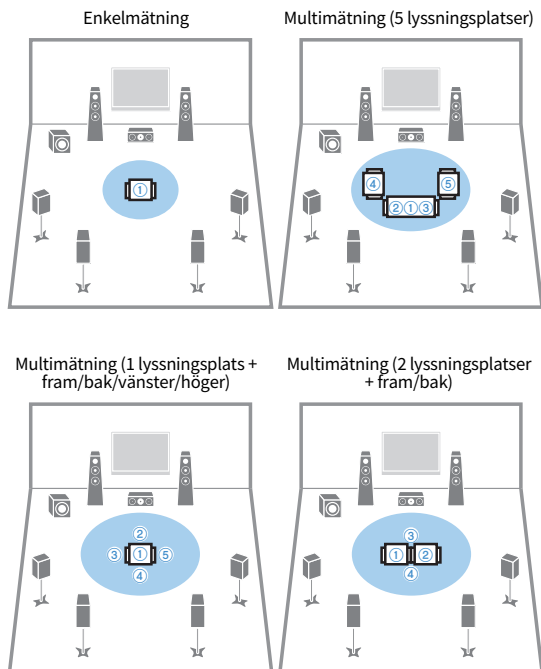

OBS!

- Först placera YPAO-mikrofonen på den lyssningsplats där du kommer att sitta oftast.
- YPAO-multimätningalternativ kan inte aktiveras med trådlösa högtalare.
- ”Angle/Height Measure” alternativ är också valbart med denna mätning.

Relaterade länkar

- ”YPAO mäter vinkeln och höjden för högtalare (vinkel-/höjd-mätning)” (s.119)
- ”Konfigurerar högtalarinställningarna automatiskt med hänsyn till flera YPAO-mätresultat” (s.120)

YPAO mäter vinkeln och höjden för högtalare (vinkel-/höjdmätning)

Välj ”Angle/Height Measure” alternativ så att CINEMA DSP kan skapa mer effektiva ljudfält. Enheten mäter varje högtalares vinkel och höjd för närvarohögtalare sett från lyssningsplatsen och korrigerar högtalarparametrarna.

OBS!

”Multi Measure” alternativ är också valbart med denna mätning.

Relaterade länkar

- ”YPAO-mätning vid flera platser för lyssnande (multimätning)” (s.118)
- ”Konfigurerar högtalarinställningarna automatiskt med hänsyn till YPAO-mätresultat med vinkel-/höjdmätresultat” (s.123)

Konfigurerar högtalarinställningarna automatiskt med hänsyn till YPAO-mätresultat

Konfigurerar högtalarinställningarna automatiskt med hänsyn till flera YPAO-mätresultat

Utför följande förfarande för att utföra en mätning när ”Multi Measure” alternativet är valt. Mätningen tar cirka 15 minuter att mäta 8 lyssningsplatser.

OBS!

- Under mätningen går testtonerna ut på hög volym. Du kan inte justera volymen.
- Under mätningsförfarande, stå i ett bakre hörn i rummet och observera följande för noggrann mätning.
 - Se till att det är så tyst som möjligt i rummet.
 - Blockera inte ljud mellan högtalare och YPAO-mikrofonen.
- Anslut inte hörlurar.
- YPAO-multimätningalternativ kan inte aktiveras med trådlösa högtalare.

1 Välj enhetens högtalarimpedansinställningar vid behov.

2 Konfigurera motsvarande högtalarinställningar.

3 Ange subwoofers volym till halva. Om övergångsfrekvensen är justerbar ställer du in den på maxläget.

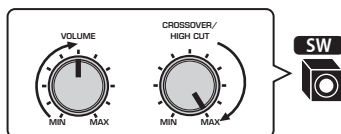

4 Placera YPAO-mikrofonen i öronhöjd på lyssningsplatsen (i samma höjd som dina öron kommer att befinna sig).

Vi rekommenderar att du använder ett stativ för att hålla uppe mikrofonen och du justerar din lyssningsposition (samma höjd som dina öron). Du kan använda stativskruvarna för att stabilisera mikrofonen.

5 Anslut YPAO mikrofonen till YPAO-jacket.

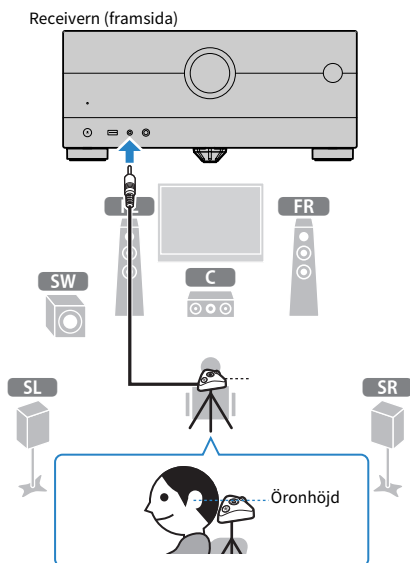

6 Välj ”Multi Measure” under ”Measuring option”.

7 Enligt vägledningen som visas på skärmen, starta mätningen.

Följande skärm visas på TV:n när mätningen på första platsen är slutförd.



8 Flytta YPAO-mikrofonen till nästa plats för lyssnande och tryck på ENTER.

Upprepa till dess att mätningar på alla lyssningsplatser (upp till 8) har gjorts.

9 När mätningarna vid positionerna du vill mäta är slutförda, välj ”Skip”.

När du har utfört mätningar på 8 lyssningsplatser visas följande skärm automatiskt.

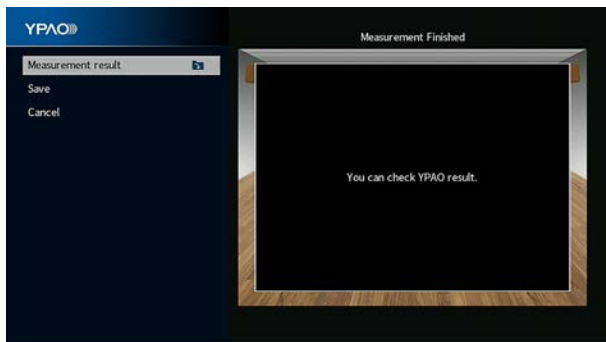

10 Välj ”Save” för att spara mätresultatet.

De justerade högtalarinställningarna tillämpas.

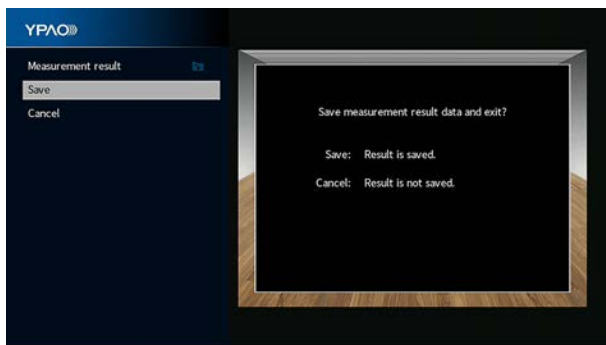

11 Koppla ur YPAO-mikrofonen från receiveern.

Optimeringen av högtalarinställningarna är nu färdig.

MEDELANDE

- Eftersom YPAO-mikrofonen är känslig för värme ska den inte placeras där den kan utsättas för direkt solljus eller höga temperaturer (till exempel ovanpå AV-utrustning).

Konfigurerar högtalarinställningarna automatiskt med hänsyn till YPAO-mätresultat med vinkel-/höjdmätresultat

Utför följande förfarande för att utföra en mätning när ”Angle/Height Measure” alternativet är valt.

OBS!

- Använd inte mikrofonfoten tills motsvarande meddelande visas på TV:n.
- Under mätningen går testtonerna ut på hög volym. Du kan inte justera volymen.
- Under mätningsförfarande, stå i ett bakre hörn i rummet och observera följande för noggrann mätning.
 - Se till att det är så tyst som möjligt i rummet.
 - Blockera inte ljud mellan högtalare och YPAO-mikrofonen.
- Anslut inte hörlurar.
- Alternativet för flera YPAO-mätningar kan inte aktiveras med trådlösa högtalare.
- När Dolby-aktiverade högtalare används som närvarohögtalare utförs inte höjdmätningen.

1 Välj enhetens högtalarimpedansinställningar vid behov.

2 Konfigurera motsvarande högtalarinställningar.

3 Ange subwoofers volym till halva. Om övergångsfrekvensen är justerbar ställer du in den på maxläget.

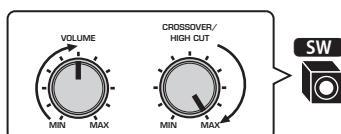

4 Placera YPAO-mikrofonen i öronhöjd på lyssningsplatsen (i samma höjd som dina öron kommer att befinna sig).

Vi rekommenderar att du använder ett stativ för att hålla uppe mikrofonen och du justerar din lyssningsposition (samma höjd som dina öron). Du kan använda stativskruvarna för att stabilisera mikrofonen.

5 Anslut YPAO mikrofonen till YPAO-jacket.

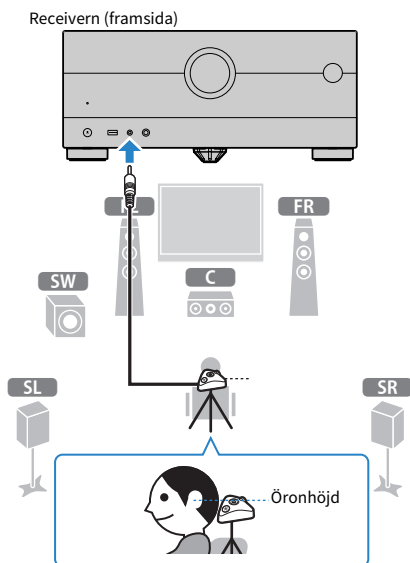

6 Välj "Angle/Height Measure" under "Measuring option".

7 Enligt vägledningen som visas på skärmen, starta mätningen.

Följande skärm visas på TV:n vid mätning av vinkel/höjd.



8 Fäst medföljande stolpe i mitten av mikrofonfoten.

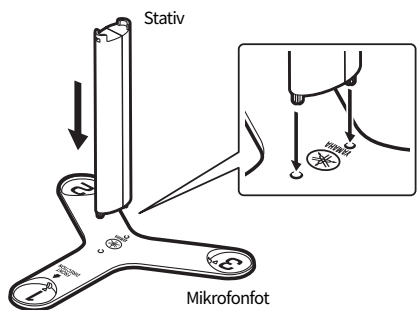

9 Placera mikrofonfoten på lyssningspositionen (samma höjd som dina öron) du kommer att sitta oftast.

Vi rekommenderar att du använder ett stativ och att du justerar din lyssningsposition (samma höjd som dina öron). Du kan använda stativskruvarna för att skruva fast mikrofonfoten.

10 Sätt YPAO-mikrofonen till position "1".

Flytta inte mikrofonfoten innan de fyra vinkelmätningarna har slutförts.

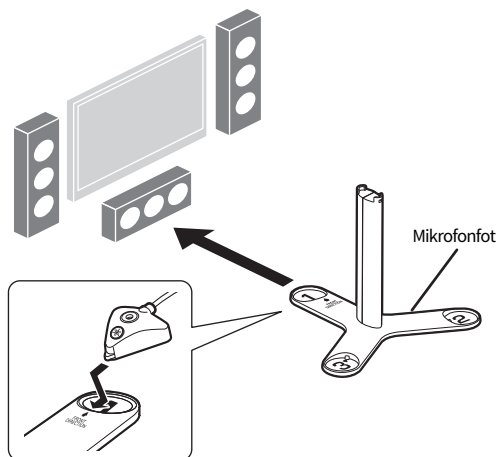

11 Tryck på ENTER för att starta den första vinkelmätningen.

Följande skärm visas på TV:n när den första vinkelmätningen är slutförd.

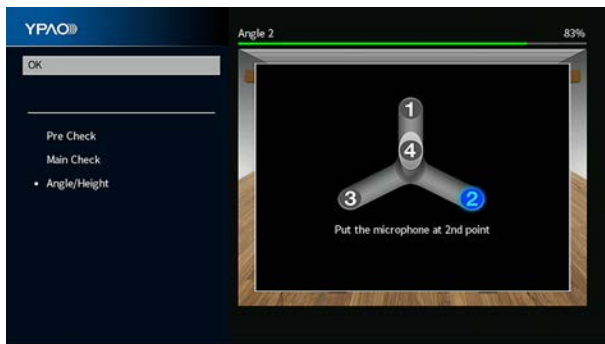

12 På samma sätt, utför vinkelmätningen för positionerna "2" och "3".

13 Sätt YPAO-mikrofonen på toppen på stativet och utför de fyra vinkelmätningarna.

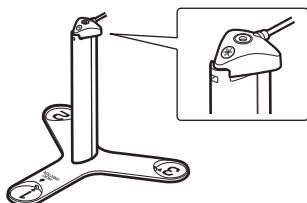

Följande skärm visas på TV:n när den fjärde vinkelmätningen är slutförd.

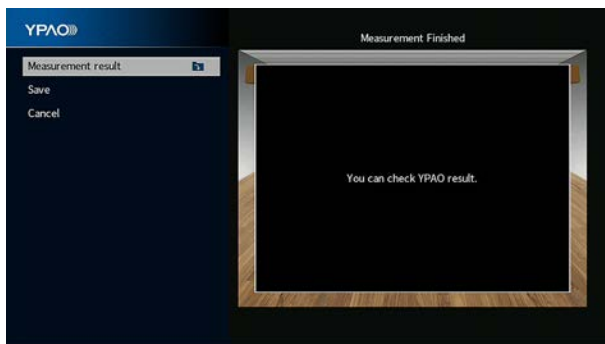

14 Välj ”Save” för att spara mätresultatet.

De justerade högtalarinställningarna tillämpas.

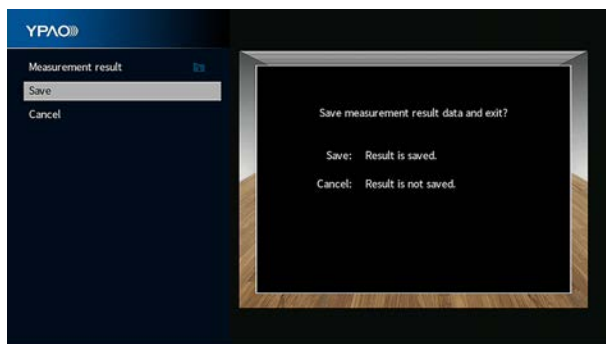

15 Koppla ur YPAO-mikrofonen från receiveern.

Optimeringen av högtalarinställningarna är nu färdig.

MEDDELANDE

- Eftersom YPAO-mikrofonen är känslig för värme ska den inte placeras där den kan utsättas för direkt solljus eller höga temperaturer (till exempel ovanpå AV-utrustning).

Felmeddelande från YPAO

Om det visas något felmeddelande under mätningen, lös problemet genom att följa instruktionerna på skärmen och utför YPAO igen.

[Sök tagg]#Q03 YPAO fel

Felmeddelande	Åtgärd
ERROR 1 Front speakers are not detected.	
ERROR 2 One of the surround speakers cannot be detected.	
ERROR 3 One of the front presence speakers cannot be detected.	Avsluta YPAO, stäng av receivern och kontrollera sedan högtalaranslutningarna.
ERROR 4 One of the surround back speakers cannot be detected.	
ERROR 5 The noise is too loud.	Se till att det är tyst i rummet och försök köra YPAO igen. Om du väljer "Proceed", gör YPAO mätningen igen och bortser från allt oväsen som känns av.
ERROR 6 Surround back speakers are connected, but no surround speakers are connected.	Surroundhögtalare måste vara anslutna om bakre surroundhögtalare ska kunna används. Avsluta YPAO, stäng av enheten och anslut sedan högtalarna igen.
ERROR 7 The YPAO microphone has been removed.	Anslut YPAO-mikrofonen ordentligt till YPAO-jacket och prova att köra YPAO igen.
ERROR 8 The YPAO microphone cannot detect test tones.	Anslut YPAO-mikrofonen ordentligt till YPAO-jacket och prova att köra YPAO igen. Om detta fel upprepas, kontakta närmaste auktoriserade Yamaha-handlare eller -servicecenter.
ERROR 9 Canceled by user operation	Gör om eller avsluta YPAO efter behov.
ERROR 10 An internal error has occurred.	Avsluta YPAO och stäng av receivern. Slå sedan på den igen. Om detta fel upprepas, kontakta närmaste auktoriserade Yamaha-handlare eller -servicecenter.
ERROR 11 One of the rear presence speakers cannot be detected.	Avsluta YPAO, stäng av receivern och kontrollera sedan högtalaranslutningarna.

OBS!

- För att lämna YPAO-mätningen för att lösa problemet, välj "Quit".
- Endast för ERROR 5- och ERROR 9-meddelande, du kan du fortsätta med aktuell YPAO-mätning. Välj "Proceed".
- För att starta om YPAO-mätningen från början välj "Retry".

Varningsmeddelanden från YPAO

Om det visas ett varningsmeddelande, lös problemet genom att följa tabellen och utför YPAO igen.

Du kan fortfarande applicera mätresultaten, men vi rekommenderar att du löser problemet och utför YPAO igen för att använda enheten med optimala högtalarinställningar.

[Sök tagg]#Q03 YPAO varning

Varningsmeddelande	Åtgärd
<p>WARNING 1</p> <p>A speaker cable may be connected with the reverse polarity (+/-).</p>	<p>Använd markörknapparna för att välja "Measurement result" och tryck på ENTER, och välj sedan "Wiring" i "Measurement result". Kontrollera kabelanslutningarna (+/-) för högtalaren som identifierats med "Reverse".</p> <p>Om högtalaren har anslutits på fel sätt:</p> <p>Stäng av receivern och återanslut sedan högtalarkabeln.</p> <p>Om högtalaren har anslutits på rätt sätt:</p> <p>Beroende på vilken typ av högtalare du använder och rummets beskaffenhet kan detta meddelande visas även om högtalarna är korrekt anslutna. I det här fallet behöver du inte bry dig om meddelandet.</p>
<p>WARNING 2</p> <p>A speaker is placed more than 24 m (80 ft) from the listening position.</p>	<p>Använd markörknapparna för att välja "Measurement result" och tryck på ENTER, och välj sedan "Distance" i "Measurement result". Kontrollera högtalaren identifierad med ">24.00m (>80.0ft)". Avsluta YPAO, stäng av receivern och placera problemhögtalaren inom 24 meter från lyssningsplatsen.</p>
<p>WARNING 3</p> <p>There are significant volume differences between the speakers.</p>	<p>Kontrollera användningsmiljön och kabelanslutningarna (+/-) för varje högtalare, samt volymen för subwoofern. Om det finns ett problem, avslutar du YPAO, stänger av receivern och återansluter sedan högtalarkabeln eller rättar till högtalarnas placering. Vi rekommenderar att likadana högtalare eller högtalare med så lika specifikationer som möjligt används.</p>

OBS!

Rätta till kabelanslutning eller plats för högtalaren efter att ha slagit av enheten.

LYSSNA PÅ LJUD

Lyssna med ljudfältseffekter

Väljer ditt favorit ljudläge

Enheten är utrustad med en mångfald av ljudprogram och surrounddekodrar. Du kan lyssna på uppspelningskällor med ditt favoritljudläge så som ljudfälteffekt eller stereouppspelning.

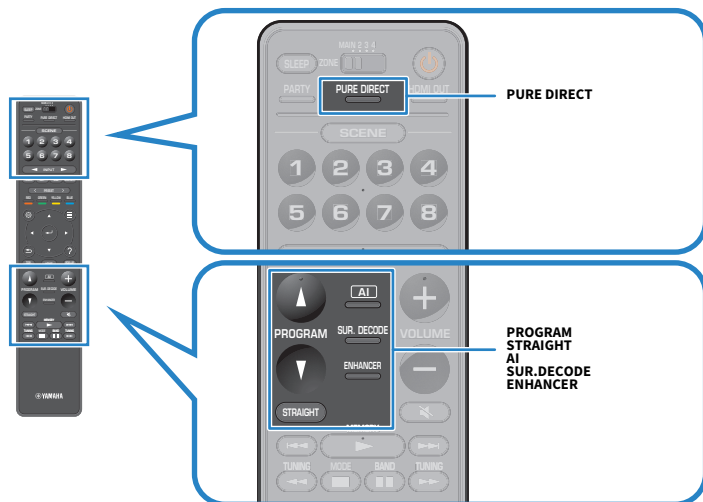

OBS!

Ljudläget kan användas separat för de olika ingångskällorna.

Relaterade länkar

- "Spela upp med surroundeffekter optimerade för scenen (SURROUND:AI)" (s.131)
- "Lyssna på ljudfältseffekter optimerade för typ av innehåll" (s.133)
- "Lyssna på flerkanalsuppspelningar utan ljudfälteffekter (surrounddekoader)" (s.140)

Spela upp med surroundeffekter optimerade för scenen (SURROUND:AI)

Med SURROUND:AI skapar AI som är införlivad med DSP optimal ljudeffekt för scenen för innehållet.

Scener analyseras omedelbart med en fokus på ljudelement så som ”dialog”, ”bakgrundsmusik”, ”omgivande ljud” och ”ljudeffekter” så väl som optimerade i realtid för att skapa en övertygande känsla av realism.

Varje gång du trycker på AI, kommer SURROUND:AI aktiveras eller inaktiveras.

OBS!

- När Pure Direct är aktiverat är inte SURROUND:AI tillgängligt.
- När SURROUND:AI är aktiverat är följande funktioner inte tillgängliga.
 - Rakt avkodningsläge
 - CINEMA DSP HD³
 - Surroundavkodare

Relaterade länkar

”Njuta av högkvalitativ uppspelning (Pure Direct)” (s.141)

Åtnjuta 3-dimensionella ljudfält

Enheten har ett antal olika ljudprogram där Yamahas egna DSP-teknik (CINEMA DSP HD³) används. Med den kan du enkelt skapa ljudfält som liknar riktiga biosalonger och konsertsalar i ditt eget rum och få naturliga 3-dimensionella ljudfält.

OBS!

- Du kan justera effektnivån för ljudprogrammet (öka eller minska ljudfälteffekten) i "DSP Level" i menyn "Setup".
- Ljudläget kan användas separat för de olika ingångskällorna.
- Enheten skapar främre Virtual Presence Speaker (VPS) med hjälp av fram-, mitt- och surroundhögtalarna för att kunna återge 3-dimensionella ljudfält även när inga främre närvarohögtalare är anslutna.
- Om en flerkanalig källa (6.1 kanaler eller fler) är inmatad när inga bakre surroundhögtalare är anslutna, skapar enheten Virtual Surround Back Speaker (VSBS) genom att använda surroundhögtalarna för att lägga till en känsla av djup till det bakre ljudfältet.
- Enheten skapar virtuell bearbetning (Dolby högtalarvirtualisering) optimerad för Dolby-innehåll och flerkanalig uppspelning när Dolby Surround-dekoder är vald.
- Denna funktion fungerar inte på DSD-audio förrän firmware har uppdaterats.

Relaterade länkar

- "Justera nivån på ljudfälteffekten" (s.245)
- "Inställning Virtual Presence Speaker (VPS)" (s.260)
- "Ställa in Virtual Surround Back Speaker (VSBS)" (s.261)
- "Ställa in Dolby högtalarvirtualisering" (s.262)

Lyssna på ljudfältseffekter optimerade för typ av innehåll

Receivern är utrustad med en mångfald av ljudprogram. Du kan njuta av uppspelning av källor med ditt favoritljudläge. Du kan välja ett ljudprogram genom att trycka på PROGRAM.

- Vi rekommenderar ett ljudprogram i ”MOVIE”-kategorin som visas på TV:n (korta meddelanden) och på frontpanelens display för att njuta av videoinnehåll.
- Vi rekommenderar ett ljudprogram i ”MUSIC”-kategorin som visas på TV:n (korta meddelanden) och på frontpanelens display för att njuta av musikinnehåll.

MUSIC

Hall in Munich	Det här programmet simulerar en konserthall med omkring 2 500 platser i München, med en interiör i elegant trä. Skarpa, vackra efterklanger sprider sig rikligt och skapar en lugnande atmosfär. Åhörarens virtuella plats är till vänster om arenans mitt.
Hall in Vienna	Det här programmet simulerar en mellanstor konsertsal med 1 700 platser, med den skokartongsform som är traditionell i Wien. Pelare och sirliga sniderier skapar mycket komplexa efterklanger från hela omgivningen runt publiken, så att ett mycket fylligt, rikt ljud återges.
Hall in Amsterdam	De stora skokartongsformade hallplatser cirka 2 200 runt rundscenen. Reflektioner är rikliga och behagliga medan ljudet färdas fritt.
Church in Freiburg	Belägen i södra Tyskland, denna stora, stenkyrka har ett spetsigt torn som är 120 meter högt. Det är långt och spetsformat och det höga taket möjliggör förlängd efterklangstid och begränsad initial reflektionstid. Följaktligen återskapar den rika efterklängen snarare än ljudet självt kyrkans atmosfär.
Church in Royaumont	Detta program presenterar ljudfältet som skapats med refektorium (matsal) av ett vackert medeltida gotiskt kloster beläget i Royaumont i Paris utkanter.
Chamber	Detta program återskapar en relativt bred rymd med högt i tak, likt ett auditorium i ett palats. Det erbjuder behagliga efterklanger som lämpar sig för homomusik och kammarmusik.
Village Vanguard	Jazz-klubben är på 7:e avenyn i New York. Denna lilla klubb med lågt tak gör att de kraftfulla reflektionerna konvergerar mot scenen belägen i mitten.
Warehouse Loft	Lagerlokalen påminner vissa loft i Soho. Ljud reflekteras mot betongväggarna klart med stor energi.
Cellar Club	Detta program simulerar en intim konsertlokal med lågt i tak och hemtrevlig atmosfär. Ett realistiskt, levande ljudfält med kraftfullt ljud ger lyssnaren en känsla av att befinna sig på en främre rad framför en mindre scen.
The Roxy Theatre	Det här programmet simulerar akustiken på en rockklubb i Los Angeles med 460 platser. Åhörarens virtuella plats är till vänster om lokalens mitt.
The Bottom Line	Det här programmet skapar ljudfältet vid scenkanten på The Bottom Line, en gång en berömd jazzklubb i New York. Rummet har 300 sittplatser till vänster och höger i ett ljudfält som erbjuder ett reellt och vibrerande ljud.

MOVIE

Sports	Detta program ger lyssnare möjlighet att höra stereosända sportevenemang och underhållningsprogram med en förhöjd livekänsla. I sportsändningar placeras kommentatorernas röster tydligt i mitten samtidigt som atmosfären inne på arenan återges realistiskt genom att ljudet från åskådarna kommer från sidorna i en optimal rymd.
Action Game	Det här programmet passar för actionspel som biltävlingar och fightingspel. Realitetskänslan i, och framhävningen av, olika effekter gör att spelaren upplever sig befinna sig mitt i händelserna, vilket gör det lättare att koncentrera sig på spelet. Använd detta program i kombination med Compressed Music Enhancer för ett mer dynamiskt och starkt ljudfält.

Roleplaying Game	Det här programmet passar för rollspel och äventyrsspel. Detta program lägger till djup i ljudfältet för naturlig och realistisk återgivning av bakgrundsmusik, specialeffekter och dialog i en mångfald scener. Använd detta program i kombination med Compressed Music Enhancer för ett tydligare och större ljudfält.
Music Video	Med det här programmet kan du titta på videoupptagningar av pop-, rock- och jazzkonserter som om du hade varit där. Förlora dig i konsertstämningen tack vare intensiteten i sång och solospel, ett ljudfält med en närvarokänsla som betonar rytminstrumentens taktslag och ett surroundljudfält som återskapar rymden i en stor konserthall.
Recital/Opera	Detta program kontrollerar mängden ekon till en optimal nivå och framhäver djupet och klarheten hos mänskliga röster för att erbjuda ekona av ett orkesterdike framför lyssnare samtidigt som det ger en akustisk positionering och känsla av närvaro på scenen. Surroundljudfältet är relativt moderat men data för koncerthalleffekter används för att representera den inbyggda skönheten hos musik. Lyssnare blir inte trött även efter långa timmar av opera.
Standard	Detta program skapar ett ljudfält som förstärker surroundkänslan utan att störa den ursprungliga akustiska lokaliseringen av flerkanaligt ljud. Det har utformats enligt konceptet om en idealisk biosalong, i vilken publiken omges av vackra efterklanger från vänster och höger och bakifrån.
Spectacle	Detta program återskapar den storslagna känslan i spektakulära filmproduktioner. Det ger ett vidsträckt ljudfält som passar till filmer i det breda Cinemascope-formatet och har ett utmärkt dynamiskt omfång som återger allt från mycket små ljudeffekter till stora, imponerande ljud.
Sci-Fi	Detta program återskapar tydligt den noggrant utarbetade ljudupbyggnaden i de senaste Sci-Fi- och specialeffektfilmerna. En rad olika filmkonstnärligt skapade virtuella rymder kan återges, med tydlig separation mellan dialog, ljudeffekter och bakgrundsmusik.
Adventure	Detta program är idealiskt för exakt återgivning av ljudupbyggnaden i action- och äventyrsfilmer. Ljudfältet begränsar efterklangerna och lägger i stället tonvikt på att skapa en känsla av rymd åt båda sidorna med ett fält som är ordentligt utvidgad åt både vänster och höger. Det begränsade djupet skapar ett klart och kraftfullt fält där ljuden samtidigt förblir tydliga och kanalerna åtskilda.
Drama	Det här programmet innehåller stabila efterklanger som passar för en mängd olika filmgenrer, från allvarliga dramatiseringar till musikalerna och komedier. Efterklangerna är måttliga men ger en lämplig stereobild. Ljudeffekter och bakgrundsmusik återskapas med en mild återklang som inte påverkar tydligheten i dialogen. Du blir aldrig trött på att lyssna länge.
Mono Movie	Detta program återger enkanaliga videokällor som gamla filmer i en atmosfär som liknar den i en gammaldags biosalong. Programmet skapar en behaglig rymd med ett visst luddjup genom att utvidga det ursprungliga ljudet och lägga till en lämplig efterklang till det.
Enhanced	Detta program skapar ett ljudfält som förstärker den dynamiska ljudövergången för 3D-objektljud. Det är utformat baserat på konceptet av en biograf med flera topphögtalare, i vilken publiken är överväldigad av naturliga och kraftiga ljudeffekter.
STEREO	
2ch Stereo	Använd detta program för att mixa ned flerkanaliga källor till 2 kanaler. Om flerkanalssignaler matas in mixas signalerna ned till 2 kanaler och matas ut via vänster och höger framhögtalare (det här programmet använder inte CINEMA DSP).
All-Channel Stereo	Använd detta program för att återge ljud via samtliga högtalare. Vid uppspelning av flerkanaliga ljudkällor mixar receivern ned källjudet till 2 kanaler och återger sedan ljudet till alla anslutna högtalare. Detta program skapar ett större ljudfält och är idealiskt för bakgrundsmusik vid fester.

UNPROCESSED (OBEHANDLAT)

SURROUND DECODE

Surrounddekodern aktiverar flerkanalig uppspelning från 2-kanaliga källor utan ljudfältseffekter.

OBS!

När SURROUND:AI är aktiverat kan du inte välja något ljudprogram.

Relaterade länkar

"Justera nivån på ljudfältseffekten" (s.245)

Återgivning av ljudfältseffekter utan surroundhögtalare (Virtual CINEMA DSP)

När du väljer något av ljudprogrammen när inga surroundhögtalare är anslutna skapar enheten automatiskt surroundljudfält med hjälp av de främre sidohögtalarna. Du kan njuta ljudfälteffekter med surroundhögtalare.

OBS!

Virtual CINEMA DSP fungerar inte på "2ch Stereo" och "All-Channel Stereo". Välj ett ljudprogram förutom dessa.

Relaterade länkar

"Lyssna på ljudfältseffekter optimerade för typ av innehåll" (s.133)

Lyssna på surroundljud med 5 högtalare placerade fram (Virtual CINEMA FRONT)

När surroundhögtalare är placerade fram och ”Layout” i ”Surround” på menyn ”Setup” är satt till ”Front” skapar enheten virtuella surroundhögtalare i baksidan. Du kan njuta av flerkanaligt surroundljud endast med högtalare placerade framme.

Relaterade länkar

- ”Ställa in uppställningen för surroundhögtalarna” (s.227)
- ”Virtual CINEMA FRONT” (s.57)

Lyssna på surroundljud med hörlurar (SILENT CINEMA)

Du kan lyssna på surround- eller ljudfälteffekter som ett högtalarsystem för flera kanaler med stereohörlurar genom att ansluta hörlurarna till PHONES-jacket och välja ett ljudprogram eller en surround-dekoder.

SILENT™
CINEMA

Relaterade länkar

- "Lyssna på ljudfältseffekter optimerade för typ av innehåll" (s.133)
- "Lyssna på flerkanalsuppspelningar utan ljudfälteffekter (surrounddekoder)" (s.140)

Lyssna på obehandlad uppspelning

Lyssna på originalljud (rak avkodning)

Du kan spela upp ingångskällor utan någon ljudfälteffekter. Enheten skapar stereoljud från framhögtalarna för 2-kanaliga källor som CD-skivor och skapar obehandlat flerkanalljud från flerkanaliga källor.

Varje gång du trycker på STRAIGHT kommer rakt avkodningsläge aktiveras eller inaktiveras.

OBS!

- När surround bakhögtalare används kommer receptorn att skapa 7.1-kanals ljud för 5.1-kanals källor.
- Om Virtual CINEMA FRONT är satt till aktiverat fungerar Virtual CINEMA FRONT när flerkanalskälla spelas upp.

Relaterade länkar

- "Lyssna på surroundljud med 5 högtalare placerade fram (Virtual CINEMA FRONT)" (s.137)
- "Ställa in uppställningen för surroundhögtalarna" (s.227)

Lyssna på flerkanalsuppspelningar utan ljudfälteffekter (surrounddekode)

Enheten aktiverar flerkanalig uppspelning från 2-kanaliga/flerkanaliga källor utan ljudfälteffekter. Detta används när "SURROUND DECODE" är valt med PROGRAM-knapparna.

Tryck på SUR. DECODE för att välja en surrounddekode. Varje gång du trycker på SUR. DECODE byts surrounddekodern ut.

Auto	Använder den dekode som automatiskt är vald med ingångskälla. DTS Neural: X dekode är vald för DTS-källor och Dolby Surround dekode är vald för andra källor. AURO-3D-signalen som skickas av DTS-HD väljs dock inte automatiskt, så du måste manuellt välja "AURO-3D".
Dolby Surround	Dolby Surround dekode. Expanderar ljudet med en metod optimerad för uppställningen av de installerade högtalarna. Ett riktigt akustiskt rum (inklusive ovanför huvudet) kommer att skapas speciellt när objektbaserat ljud (så som Dolby Atmos innehåll) spelas upp.
Neural:X	DTS Neural:X dekode. Expanderar ljudet med en metod optimerad för uppställningen av de installerade högtalarna. Ett riktigt akustiskt rum (inklusive ovanför huvudet) kommer att skapas speciellt när objektbaserat ljud (så som DTS:X innehåll) spelas upp.
AURO-3D	AURO-3D dekode. Expanderar ljudet med en metod optimerad för uppställningen av de installerade högtalarna. Se till att välja "AURO-3D" för att spela upp AURO-3D.

OBS!

- Vald surrounddekode kanske inte fungerar för vissa ingångskällor.
- Vi rekommenderar Dolby Surround när nätverket strömmar Dolby-innehåll.
- DTS Neural:X dekode fungerar inte på DTS-signaler vars samplingsfrekvens är över 48 kHz.
- När Dolby Surrounddekode eller DTS Neural:X dekodern är vald kommer följande virtuella bearbetning inte att fungera.
 - Virtual CINEMA FRONT
 - Virtual CINEMA DSP

Relaterade länkar

- "Återgivning av ljudfälteffekter utan surroundhögtalare (Virtual CINEMA DSP)" (s.136)
- "Lyssna på surroundljud med 5 högtalare placerade fram (Virtual CINEMA FRONT)" (s.137)

Njuta av högkvalitativ uppspelning (Pure Direct)

Enheten gör att du kan njuta av högkvalitativ uppspelning med minskat brus. Olika bearbetningslägen och vissa kretsar (så som frontpanelens display) förutom de grundläggande uppspelningsfunktionerna är avbrutna.

Varje gång du trycker på PURE DIRECT aktiverar/inaktiverar du läget för direktuppspelning. När Pure Direct är aktiverad, tänds "PURE DIRECT" på frontpanelen.

OBS!

När Pure Direct är aktiverat är följande funktioner inte tillgängliga.

- Val av ljudprogram
- Använda zon-funktionen
- Användning av bildskärmsmenyerna "Setup" och "Option"
- Visning av information på frontpanelens display (när den inte används)

Åtnjuta 3-dimensionellt ljudfält

Lyssna på Dolby Atmos® och DTS:X™

Uppspelning av Dolby Atmos och DTS:X innehåll skapar ett realistiskt ljud som kommer från alla håll, inklusive ovanifrån. För att få ut full effekt rekommenderar vi ett högtalarsystem med främre närvarohögtalare.

Angående Dolby Atmos®

- Dolby Atmos innehåll avkodas som Dolby TrueHD eller Dolby Digital Plus i följande situationer. (Dolby Atmos PCM format avkodas alltid som Dolby Atmos.)
 - Varken bakre surround- eller främre närvarohögtalare är anslutna. (När Dolby Speaker Virtualization (Dolby högtalarvirtualisering) är aktiverad dekodas den som Dolby Atmos.)
 - Hörlurar används (2-kanals uppspelning).

Om DTS:X™

- Du kan justera volymen för dialogljud i "DTS Dialogue Control" i menyn "Option".
- När DTS:X-dekoder är vald kommer virtuellt surroundljud inte att fungera.

Relaterade länkar

- "Högtalarsystem som rekommenderas för enheten (grundinställning)" (s.40)
- "5.1.2-kanalsystem" (s.44)
- "Ställa in Dolby högtalarvirtualisering" (s.262)
- "Lyssna på surroundljud med 5 högtalare placerade fram (Virtual CINEMA FRONT)" (s.137)
- "Återgivning av ljudfältseffekter utan surroundhögtalare (Virtual CINEMA DSP)" (s.136)
- "Justerar volymen för dialogljud under uppspelning av DTS:X™" (s.197)

Njut av AURO-3D®

AURO-3D ger ett uppslukande och naturligt ”vertikalt ljudfält” genom sin unika högtalarplaceringsstruktur som omger lyssnarna. För att få ut det mesta av dina AURO-3D-högtalare följ följande instruktioner för installation och inställning av högtalare.

■ Installation av främre och bakre närvarohögtalare (rekommenderad)

Förutom ett standard 5.1-kanals eller 7.1-kanals högtalarsystem, installera främre och bakre närvarohögtalare (s.40).

OBS!

- För att få maximal effekt från AURO-3D rekommenderas det att installera närvarohögtalare på väggarna både framme och bak (i enlighet med Auro Technologies företags rekommenderade inställning). Men AURO-3D kan även spelas upp om högtalarna är installerade i taket eller om högtalare som stöder Dolby används.
- AURO-3D kan också spelas upp även om endast främre närvarohögtalare är installerade.
- När det gäller ett 2-kanals till 7.1-kanals högtalarsystem (utan närvarohögtalare) kommer uppspelning bli Auro Surround med Auro-Matic uppmixning.

■ Välja en surrounddeko

För att spela upp AURO-3D måste du manuellt ställa in surroundavkodaren till ”AURO-3D” (s.140).

OBS!

AURO-3D-uppspelning av AURO-3D-signalen som skickas via PCM är också möjlig när surrounddekoderns inställning är ”Auto”.

■ Inställning av AURO-3D deko

Använd ”Setup”-menyn för att konfigurera varje inställning för AURO-3D-deko (s.247).

■ Spela upp AURO-3D innehåll

Spela upp AURO-3D-kompatibla Blu-ray skivor på en HDMI-ansluten BD-spelare.

”AURO-3D” rekommenderas som ”AURO-3D Listening Mode”-inställning (s.247).

OBS!

CINEMA DSP kan inte användas samtidigt som AURO-3D spelas upp.

Relaterade länkar

- ”Högtalarsystem som rekommenderas för enheten (grundinställning)” (s.40)
- ”Uppställning närvarohögtalare” (s.418)

Njuta av favoritljud

Njuta av mer kraftfullt ljud för ljudkällan (Compressed Music Enhancer)

Du kan njuta av ett dynamiskt ljud genom att lägga till djup och bredd till ljudet. Den här funktionen kan användas tillsammans med alla andra ljudlägen.

För digitalt komprimerade format kan du spela upp ett berikat ljud som är nära originalljudet före komprimering.

Varje gång du trycker på ENHANCER, aktiveras eller inaktiveras Compressed Music Enhancer.

OBS!

- Compressed Music Enhancer fungerar inte för följande ljudkällor.
 - Signaler med en samplingsfrekvens över 48 kHz
 - DSD-ljud
- Du kan även använda "Enhancer" i menyn "Option" för att aktivera Compressed Music Enhancer.
- Compressed Music Enhancer förbättrar kvalitén på 2-kanals okomprimerat digitalt ljud (så som PCM) och förlustfritt komprimerat digitalt ljud (så som FLAC) när "Hi-Res Mode" i menyn "Option" är satt till "On".

Relaterade länkar

- "Inställning av Compressed Music Enhancer" (s.200)
- "Ställa in hög-upplösningsläge" (s.201)

Förbättra lågfrekvensområdet från subwoofern

Du kan förbättra lågfrekvensområdet från subwoofern medan störning av fronthögtalarna i mitt- och lågfrekvensområdet undviks.

Ange ”Subwoofer Trim” i menyn ”Option”.

Relaterade länkar

”Justerar subwoofervolymer” (s.203)

Njuta av kraftfullt ljud på låg volym

Du kan korrigera hög- och lågfrekventa nivåer automatiskt, hörs nästan inte vid låg volym, baserat på YPAO-mätresultat och auditiv sensation.

Ange "YPAO Volume" i menyn "Option".

OBS!

- "YPAO Volume" fungerar efter YPAO-mätning.
- "YPAO Volume" aktiveras automatiskt efter YPAO-mätningen.

Relaterade länkar

"Justerar hög- och lågfrekvensnivåer automatiskt med hänsyn till volym" (s.194)

Göra det enkelt att höra dialogljud

Du kan justera volymen för dialogljud så att de blir lättare att höra. Ange "Dialogue Level" i menyn "Option".

Relaterade länkar

"Justera volymen för dialogljud" (s.196)

Njuta av basljud med små högtalare (Extra Bass)

Du kan njuta av tillräcklig basljud, oavsett storleken på framhögtalarna och om det finns eller inte finns en subwoofer.

Ange ”Extra Bass” i menyn ”Option”.

Relaterade länkar

”Ställa in användning av Extra Bass” (s.204)

Njuta av ljud bättre

Njuta av strömningstjänster för musik

● Du kan lyssna till bättre ljud i strömningstjänster för musik.

Sätt Compressed Music Enhancer till "On". För mer information, se följande:

- "Njuta av mer kraftfullt ljud för ljudkällan (Compressed Music Enhancer)" (s.144)

Njuta av ljud på låg volym på natten

● Ljud med låg volym är svårt att lyssna på.

Ställ in "Adaptive DRC" på "On". För mer information, se följande:

- "Justerar dynamikomfånget automatiskt" (s.195)

Njuta av ljud från röster

● Dialogljud är svårt att lyssna på.

Justera "Dialogue Level". För mer information, se följande:

- "Justerar volymen för dialogljud" (s.196)

● Röster kanske inte låter vackra.

Sätt Compressed Music Enhancer till "On". För mer information, se följande:

- "Njuta av mer kraftfullt ljud för ljudkällan (Compressed Music Enhancer)" (s.144)

Om röster fortfarande inte kan höras vackert, justera upplevd höjd för dialogljud till högre position. För mer information, se följande:

- "Justerar upplevd höjd för dialogljud" (s.198)

Njuta av surroundljud utan högtalare bak i rummet

● I 5.1-kanalsystem kan högtalare inte placeras bak i rummet.

Genom att använda "Virtual CINEMA FRONT" skapar enheten virtuella surroundhögtalare bak i rummet. För mer information, se följande:

- "Lyssna på surroundljud med 5 högtalare placerade fram (Virtual CINEMA FRONT)" (s.137)

● Högtalarsystemet är 3.1-kanaler eller lägre.

Virtual CINEMA DSP skapar automatiskt surroundljudfält med fronthögtalarna. För mer information, se följande:

- "Återgivning av ljudfältseffekter utan surroundhögtalare (Virtual CINEMA DSP)" (s.136)

● Du kan njuta av ljud med hörlurar.

SILENT CINEMA skapar surround eller ljudfältseffekter som ett flerkanalssystem med stereohörlurar. För mer information, se följande:

- "Lyssna på surroundljud med hörlurar (SILENT CINEMA)" (s.138)

UPPSPELNING

Grundläggande tillvägagångssätt vid uppspelning

Grundläggande förfarande för att spela upp video och musik

Grundläggande förfarande för att spela upp video och musik är enligt följande.

- 1 Slå på externa apparater.**
- 2 Använd knapparna för val av ingång för att välja en ingångskälla.**

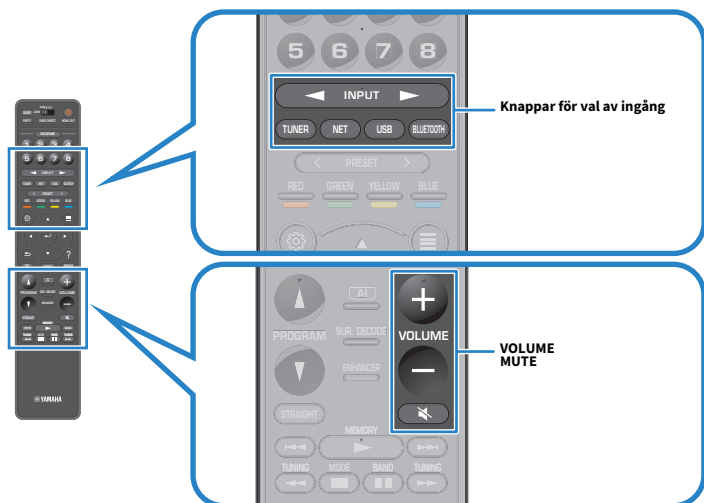

- 3 Starta uppspelningen på den externa enheten eller välj en radiostation.**
- 4 Tryck på VOLUME för att justera volymen.**

OBS!

- Om du vill stänga av ljudutmatningen trycker du på MUTE. Tryck på MUTE igen för att sätta på ljudet.
- Se bruksanvisningen som medföljde den externa enheten.

Välja ett HDMI-utgångsjack

Du kan välja HDMI OUT-jack för utmatning av video/ljud. Varje gång du trycker på HDMI OUT, ändras HDMI OUT-jacket som skall användas för signalutgång.



HDMI OUT <input type="checkbox"/> <input type="checkbox"/>	Matar ut samma signal i både HDMI OUT 1 och HDMI OUT 2-jacken.
HDMI OUT <input type="checkbox"/> <input checked="" type="checkbox"/>	Matar ut signalerna till HDMI OUT 1-jacket.
HDMI OUT <input checked="" type="checkbox"/> <input type="checkbox"/>	Matar ut signalerna till HDMI OUT 2-jacket.
HDMI OUT <input checked="" type="checkbox"/> <input checked="" type="checkbox"/>	Matar inte ut signaler via HDMI OUT 1 eller HDMI OUT 2 jacken.

OBS!

- Du kan även välja ett HDMI-utgångsjack genom att välja en scen.
 - När "HDMI OUT
- är vald, matar enheten ut videosignaler med den högsta upplösningen som båda de anslutna TV-apparaterna (eller projektorerna) har stöd för. (Till exempel, om du har anslutit en 1080p TV till HDMI OUT 1-jacket och en 720p TV till HDMI OUT 2-jacket, matar enheten ut 720p videosignaler.)

Relaterade länkar

"Välja ingångskälla och favoritinställningar med ett tryck (SCENE)" (s.174)

Postnamn och funktioner för uppspelningsskärmen

När uppspelning startar visas uppspelningsskärmen på TV:n.

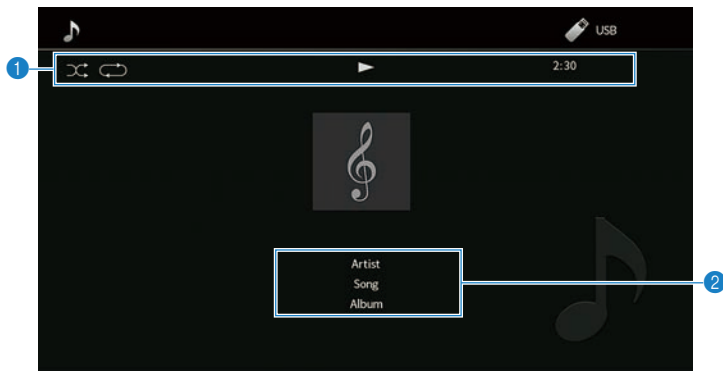

1 Statusindikatorer

Visa de aktuella inställningarna för slumpvis/repeterad uppspelning samt uppspelningsstatus (som uppspelning/paus).

2 Uppspelningsinformation

Visar namnet på artisten, albumet, låten, spårnummer, stationsnamn samt spelad tid.

OBS!

- Visade poster varierar beroende på innehåll för uppspelning.
- Genom att använda externa enheters funktionsknappar på fjärrkontrollen kan du utföra uppspelningsoperationer. Observera att uppspelningsoperationer kanske inte fungerar för vissa ingångskällor eller externa apparater.
- När "SERVER", "NET RADIO" eller "USB" är vald som ingångskälla, tryck på RETURN på fjärrkontrollen för att visa bläddringsskärmen.
- När "Video Out" i menyn "Option" är satt till något annat än "Off" kommer videoinmatning via motsvarande video in-jack visas på TV:n. Du kan visa uppspelningsskärmen på TV:n genom att trycka på någon markörknapp och även stänga den genom att trycka på vänster markörknapp. Uppspelningsskärmen stängs automatiskt om ingen operation utförs under en minut.

Relaterade länkar

"Välja en videokälla som ska visas med den valda ljudkällan" (s.207)

Postnamn och funktioner för bläddringsskärmen

När följande ingångskälla är vald visas bläddringsskärmen på TV:n.

- SERVER
- NET RADIO
- USB

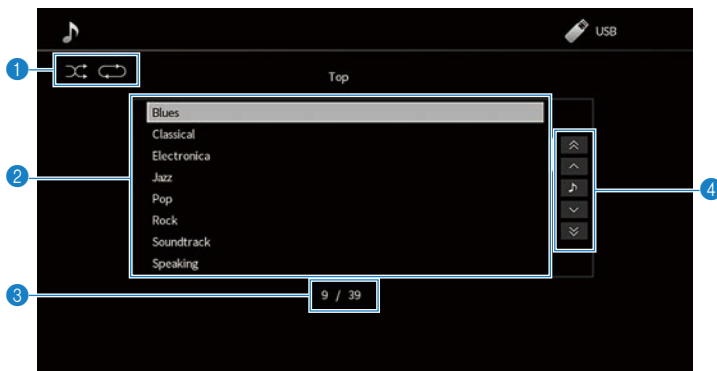

1 Statusindikatorer

Visar aktuella inställningar för slumpvis/upprepad uppspelning.

2 Innehållslista

Visar innehållslistan. Välj en post och tryck på ENTER för att bekräfta ditt val.

3 Postnummer/total

4 Användningsmenyn

Välj en post och tryck på ENTER för att bekräfta ditt val.

Ikön	Funktion
	Flyttar 10 sidor i listan.
	Flyttar en sida i listan.
	Flyttar till uppspelningsskärmen.

OBS!

- Visade poster kan variera beroende på ingångskälla.
- När "Video Out" i menyn "Option" är satt till något annat än "Off" kommer videoinmatning via motsvarande video in-jack visas på TV:n. Du kan visa bläddringsskärmen på TV:n genom att trycka på någon markörknapp och även stänga den genom att trycka på vänster markörknapp. Bläddringsskärmen stängs automatiskt om ingen operation utförs under en minut.
- Musikinnehåll levererat från strömningstjänster kan manövreras med MusicCast Controller på din mobila apparat.

Relaterade länkar

"Välja en videokälla som ska visas med den valda ljudkällan" (s.207)

Spela upp TV-ljud

Uppspelning av TV-ljud med eARC/ARC

Anslut din TV som stöder eARC/ARC till enheten med en HDMI-kabel för att spela upp TV-ljud på enheten.

När du väljer ett TV-program med TV-fjärrkontrollen växlas ingångskällan på enheten automatiskt till "TV" och TV-ljudet spelas upp på enheten.

OBS!

- När du använder eARC, kan du sätta HDMI-kontrollen till "Off". Men ingångskällan för enheten kommer inte automatiskt att växlas till "TV" när du väljer ett TV-program med TV:ns fjärrkontroll. Ingångskällan måste växlas manuellt till "TV" för att spela upp TV-ljud.
- När du använder ARC, sätt HDMI-kontrollen och ARC-funktionen till "On".
- Du kan behöva göra inställningar på TV:n. Se bruksanvisningen för TV:n.
- Om din TV inte stöder eARC/ARC eller ljudet avbryts medan eARC/ARC används, använd en digital optisk kabel för att mata in TV-ljud till enheten.

Relaterade länkar

- "HDMI-anslutning med en TV" (s.88)
- "Ställa in användningen av HDMI-styrning" (s.274)
- "Ställa in användning av ARC" (s.275)
- "Spela upp Tv-ljud med en digital optisk kabel" (s.155)

Spela upp Tv-ljud med en digital optisk kabel

I följande fall, använd en digital optisk kabel för att mata in TV-ljud till enheten.

- Din TV stöder inte eARC/ARC.
- Du vill inte använda eARC/ARC.

1 Sätt "ARC" på menyn "Setup" till "Off".

2 Välj ett videoinnehåll (ett Tv-program) med TV:ns fjärrkontroll.

Ingångskällan på enheten kommer automatiskt växlas till "TV" och TV-ljudet spelas upp på enheten.

OBS!

- När du spelar upp Tv-ljud med en digital optisk kabel anslut till ett OPTICAL-jack förutom AUDIO 1, sätt "TV Audio Input" i menyn "Setup".
- När du spelar upp TV-ljud med en annan kabel är en digital optisk kabel, sätt "TV Audio Input" i menyn "Setup".
- När du sätter HDMI-kontrollen till "Off", ändra ingångskällan till "TV" manuellt och sedan välj ett videoinnehåll (ett TV-program) med TV:ns fjärrkontroll.

Relaterade länkar

- "HDMI-anslutning med en TV" (s.88)
- "Ställa in användning av ARC" (s.275)
- "Inställning av ljudingångsjack som ska användas för TV-ljud" (s.312)

Att lyssna på radio

Förbered för att lyssna på radio

Ange frekvensstegen

Modell för

Asien, Taiwan, Brasilien, Allmänna samt Central- och Sydamerika

Sätt radioinställningsfrekvensstegen för enheten beroende på ditt land eller din region.

Den fabriksinställda frekvenssteginställningen för FM är 50 kHz och för AM 9 kHz. Beroende på land eller region anger du frekvensstegen till 100 kHz för FM och 10 kHz för AM.

- 1 Tryck på SETUP.**
- 2 Välj ”System”.**
- 3 Välj ”Tuner”.**
- 4 Välj ”FM100/AM10”.**
- 5 Tryck på SETUP.**

Detta avslutar inställningarna.

OBS!

Förinställd (registrerade radiostationer) och frekvens kommer att initieras om du ändrar radions inställda frekvenssteg.

Förbereda sökningen efter DAB-stationer

Modell för

Storbritannien, Europa, Ryssland och Australien

Innan lyssning på DAB (Digital Audio Broadcasting) radio, utför en inledande sökning för att registrera DAB-radiostationer automatiskt.

- 1 Välj ”TUNER” som ingångskälla.**
- 2 Tryck på BAND för att välja DAB-bandet.**

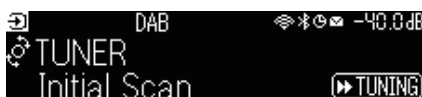

- 3 Tryck på [▶▶ TUNING] för att starta en inledande kanalsökning.**

När den inledande kanalsökningen har avslutats väljer enheten automatiskt den första DAB-radiostationen i frekvensordning.

OBS!

- DAB använder digitala signaler för att ge ett klarare ljud och en mer stabil mottagning jämfört med analoga signaler. Receivern kan även ta emot DAB+ (en uppgraderad version av DAB) som möjliggör fler stationer med MPEG-4 HE-AAC v2 ljudkodek som ger en mer effektiv signalöverföring.
- Kontrollera DAB-täckningen i ditt område eftersom alla områden ännu inte har täckning. En lista över nationell status för DAB och frekvenser för DAB finns på webbplatsen WorldDMB på <http://www.worlddab.org/>.
- Om inga DAB-radiostationer hittas i en inledande sökning kommer frontpanelens display ändras till menyn för inledande kanalsökning. Tryck på [▶▶ TUNING] för att starta en inledande kanalsökning igen.
- Du kan kontrollera signalstyrkan för varje DAB-kanaletikett. Tryck på MODE två gånger för att se Tune AID-menyn. Välj sedan önskad DAB-kanaletikett. Mottagningsstyrkan för DAB-kanaletiketten visas i 0 (ingen) till 100 (bästa).
- För att utföra en inledande kanalsökning igen efter att några DAB-radiostationer har lagrats tryck på MODE. Om du gör en inledande kanalsökning igen raderas alla de DAB-radiostationer som finns registrerade på samtliga förvalsnummer.

■ DAB-frekvensinformation

Receivern har endast stöd för mottagning på Band III (174–240 MHz).

Frekvens	Kanaletikett
174,928 MHz	5A
176,640 MHz	5B
178,352 MHz	5C
180,064 MHz	5D
181,936 MHz	6A
183,648 MHz	6B
185,360 MHz	6C
187,072 MHz	6D
188,928 MHz	7A
190,640 MHz	7B
192,352 MHz	7C

UPPSPELNING > Att lyssna på radio

Frekvens	Kanaetikett
194,064 MHz	7D
195,936 MHz	8A
197,648 MHz	8B
199,360 MHz	8C
201,072 MHz	8D
202,928 MHz	9A
204,640 MHz	9B
206,352 MHz	9C
208,064 MHz	9D
209,936 MHz	10A
211,648 MHz	10B
213,360 MHz	10C
215,072 MHz	10D
216,928 MHz	11A
218,640 MHz	11B
220,352 MHz	11C
222,064 MHz	11D
223,936 MHz	12A
225,648 MHz	12B
227,360 MHz	12C
229,072 MHz	12D
230,784 MHz	13A
232,496 MHz	13B
234,208 MHz	13C
235,776 MHz	13D
237,488 MHz	13E
239,200 MHz	13F

Att lyssna på radio

Du kan ställa in en radiostation med enhetens inbyggda kanalsök.

1 Välj ”TUNER” som ingångskälla.

”TUNER” är vald som ingångskälla och frekvensen som är vald visas på frontpanelens display.



”TUNED” tänds på frontpanelens display när enheten tar emot en radiosignal. Vidare tänds ”STEREO” när en stereo radio signal tas emot.

2 Tryck på BAND för att välja följande band.

- FM/AM (förutom för modeller för Storbritannien, Europa, Ryssland och Australien)
- DAB/FM (modeller för Storbritannien, Europa, Ryssland och Australien)

3 Välj en radiostation.

- Tryck upprepade gånger på TUNING för att välja en frekvens för mottagning. Håll ned TUNING i ungefär en sekund för att börja söka automatiskt efter stationer.
- Tryck på PRESET för att välja en registrerad radiostation.

OBS!

- För att växla mellan stereo och mono för mottagning av FM-radio, tryck på MODE. Ibland kan en instabil signalmottagning för en FM-radiostation förbättras om du växlar till monoljud. Även när du växlar till stereo tänds inte ”STEREO” på frontpanelens display även om enheten inte tar emot en stereoradiosignal.
- Du kan se video som matas in från extern enhet medan du lyssnar på radio.
- Du kan kontrollera signalstyrkan för varje DAB-kanal etikett.

Relaterade länkar

- ”Registrera en radiostation manuellt” (s.162)
- ”Välja en videokälla som ska visas med den valda ljudkällan” (s.207)

Visa Radio Data System-informationen

Modell för

Storbritannien, Europa och Ryssland

Radio Data System är ett system för dataöverföring som används av FM-stationer. Enheten kan ta emot olika typer av data, så som "Program Service", "Program Type", "Radio Text" och "Clock Time", när den är inställd på en Radio Data System-station.

Reception	Frekvens
Program Service	Programtjänstnamn
Program Type	Aktuell programtyp
Radio Text	Information om det aktuella programmet
Clock Time	Aktuell tid
DSP Program	Namn på ljudläge
Audio Decoder	Dekodernamn
Output CH	Högtalare som matar ut ljud
HDMI Status	HDMI-jackinformation (anslutning m.m.)
Zone Status	Zoninformation (aktivera eller inaktiverad)
System Status	Systeminformation (eco-läge m.m.)

OBS!

- "----" visas på "Program Service", "Program Type", "Radio Text" och "Clock Time" om radiostationen inte tillhandahåller Radio Data System-tjänsten.
- Vi rekommenderar användning av "Auto Preset" för att ställa in Radio Data System sändande stationer.

Relaterade länkar

"Registrera FM-radiostationer automatiskt (Auto Preset)" (s.163)

Visa DAB-informationen

Modell för

Storbritannien, Europa, Ryssland och Australien

Receivern kan ta emot olika typer av DAB-information när den är inställd på en DAB-radiostation.

1 Ställ in en önskad DAB-radiostation.

2 Tryck på och rotera SELECT/ENTER på frontpanelen för att välj mellan olika poster för visning.

Informationen visas på frontpanelens display.



Service Label	Stationsnamn
Dynamic Label	Information om den aktuella radiostationen
Ensemble Label	Ensemblenamn
Program Type	Stationens genre
Date and Time	Aktuellt datum och aktuell tid
Audio Mode	Ljudläge (monoljud/stereoljud) och bitfrekvens
CH Label/Frequency	Kanalens namn och frekvens
Signal Quality	Mottagningens signalkvalitet (0 [ingen] till 100 [bäst])
DSP Program	Namn på ljudläge
Audio Decoder	Dekodernamn
Output CH	Högtalare som matar ut ljud
HDMI Status	HDMI-jackinformation (anslutning m.m.)
Zone Status	Zoninformation (aktivera eller inaktiverad)
System Status	Systeminformation (eco-läge m.m.)

OBS!

En del information finns kanske inte tillgänglig för den valda DAB-radiostationen.

Registrera en radiostation manuellt

Ställ in en radiostation och registrera den till ett förvalsnummer.

- 1 Ställ in önskad radiostation.**
- 2 Håll ned MEMORY i 3 sekunder.**
- 3 Tryck på PRESET för att välja snabbvalsnumret.**

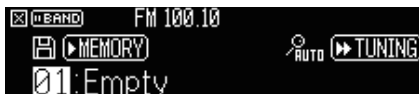

- 4 Tryck på MEMORY.**

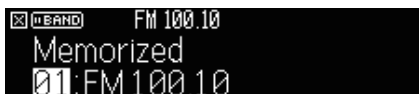

Detta avslutar registreringen.

OBS!

- Du kan spara upp till 40 radiostationer som förval.
- Håll ner MEMORY i 5 sekunder efter att ha ställt in önskad radiostation så att du kan registrera den till nästa lediga (oanvända) förvalsnummer efter det senast registrerade numret.
- För att avbryta registreringen tryck på BAND.
- Frontpanelens display återgår till ingångsvalsläget automatiskt om inga operationer utförs under 30 sekunder.

Relaterade länkar

- "Att lyssna på radio" (s.159)
- "Registrera FM-radiostationer automatiskt (Auto Preset)" (s.163)

Registrera FM-radiostationer automatiskt (Auto Preset)

Du kan registrera FM-radiostationer automatiskt. Fm-radiostationer med starka signaler registreras automatiskt till förvalsnumren.

1 Välj FM-band.

2 Håll ned MEMORY i 3 sekunder.

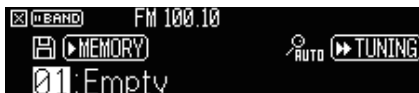

3 Tryck på PRESET för att välja det förvalsnummer som registreringen ska påbörjas från.

4 Tryck på [▶▶ TUNING].

Auto Preset processen startar.



OBS!

- Du kan spara upp till 40 radiostationer som förval.
- Om du vill avbryta Auto Preset-processen, tryck på BAND.
- (Endast modeller för Storbritannien, Europa och Ryssland)
Det är bara Radio Data System-stationer som registreras automatiskt av funktionen Auto Preset.

Relaterade länkar

- "Att lyssna på radio" (s.159)
- "Registrera en radiostation manuellt" (s.162)

Radera förvalda stationer

Raderar de radiostationer som registrerats på förvalsnumren.

1 Välj ”TUNER” som ingångskälla.

2 Håll ned MEMORY i 3 sekunder.

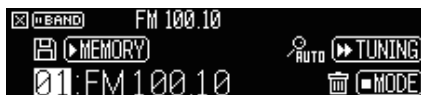

3 Tryck på PRESET för att välja den förvalda stationen som ska raderas.

4 Tryck på MODE.

Förinställd station raderas.

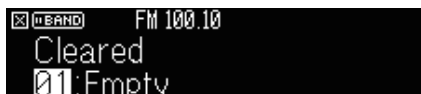

5 Gör om steg 3 till 4 tills alla önskade förvaldsstationer har raderats.

6 Tryck på BAND.

Frontpanelens display återgår till ingångsvalsläget.

Spela upp musik med Bluetooth®-anslutning

Spela upp musik från en Bluetooth®-apparaten på enheten

Receivern kan spela upp musikfiler som finns på en Bluetooth-enhet (t.ex. smartphones).



FÖRSIKTIGHET

- När du använder kontroller för Bluetooth-apparater för att justera volymen, kan volymen bli oväntat hög och det kan resultera i försämrad hörsel eller skada på apparater. Om volymen höjs plötsligt under uppspelningen avsluta omedelbart uppspelningen.

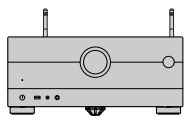

Receivern



Bluetooth-enhet
(t.ex. smartphones)

1 Välj "Bluetooth" som ingångskälla.

2 På Bluetooth-enheten, välj receivern (enhetens nätverksnamn).

Om ett lösenord krävs, ange numret "0000".

3 På Bluetooth-apparaten, starta uppspelning.

Uppspelningsskärmen visas på TV:n.

OBS!

- Om enheten identifierar den Bluetooth-apparat som tidigare var ansluten, ansluter enheten automatiskt till den. För att upprätta en annan Bluetooth-anslutning, avsluta först aktuella Bluetooth-anslutningen.
- Du kan justera enhetens ljudvolym från Bluetooth-apparat under uppspelning.
- För att avsluta Bluetooth-anslutningen, utför en av följande åtgärder.
 - Koppla från anslutningen på Bluetooth-enheten.
 - Välj en annan ingångskälla än "Bluetooth" på receivern.
 - Välj "Disconnect" i "Audio Receive" i "Setup"-menyn.
- Bluetooth-indikatorn på frontpanelens display tänds medan enheten är ansluten till en Bluetooth-apparat.



Indikator

Relaterade länkar

- "Ställ in användning av Bluetooth®" (s.291)
- "Postnamn och funktioner för uppspelningsskärmen" (s.152)
- "Avslutar anslutning mellan Bluetooth®-apparaten och enheten" (s.292)
- "Ställa in användning av volymkontroll via Bluetooth" (s.294)

Spela upp musik med Bluetooth®-högtalare/hörlurar

Du kan lyssna på ljud som spelas upp på receiveern med Bluetooth-högtalare/hörlurar.

Se till att ansluta Bluetooth-högtalare/hörlurar vars volym är justerbar. Du kan inte justera volymen för Bluetooth-högtalare/hörlurar från enheten.

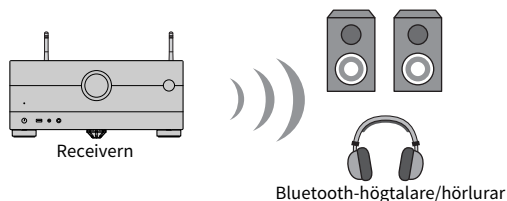

- 1 Välj en annan ingångskälla än "Bluetooth".**
- 2 Tryck på SETUP.**
- 3 Sätt "Transmitter" i "Bluetooth" på menyn "Setup" till "On".**
- 4 Välj Bluetooth-högtalare/hörlurar i "Device Search" på menyn "Setup".**

När anslutningen avslutats visas "Completed" och ljud som spelas upp på enheten att återskapas från Bluetooth-högtalare/hörlurar.

OBS!

- Använd Bluetooth-högtalare/hörlurar för att justera dess volym.
- Ljud kommer även att matas ut från högtalare som är anslutna till receiveern.
- AirPlay och DSD-ljud kan inte användas.
- Du kan inte använda Bluetooth ljudöverföringsfunktion och Bluetooth ljudmottagningsfunktion samtidigt.
- Om önskad Bluetooth-apparat inte visas i listan sätt Bluetooth-apparaten till parningsläge och utför sedan "Device Search"-operationen igen.
- För att avsluta Bluetooth-anslutningen, utför en av följande åtgärder.
 - Koppla från anslutningen på Bluetooth-högtalarna/hörlurarna.
 - Sätt "Transmitter" i "Bluetooth" på menyn "Setup" till "Off".
- Bluetooth-indikatorn på frontpanelens display tänds medan enheten är ansluten till en Bluetooth-apparat.

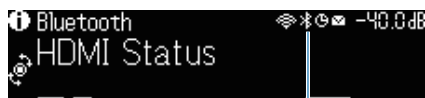

Indikator

- När det är ansluten till en Bluetooth-enhet som inte stöder upphovsrättskyddad teknologi (SCMS-T), kan visst innehåll kanske inte spelas upp.

Relaterade länkar

- "Ställ in användning av Bluetooth®" (s.291)
- "Ställa in användningen av ljudöverföring till en Bluetooth®-apparat" (s.295)
- "Anslut enheten till en Bluetooth®-apparat som tar emot ljud" (s.296)

Spela upp musik med AirPlay

Uppspelning av musik med AirPlay

AirPlay tillåter dig att spela upp musik på enheten. Peka (klicka) på AirPlay-ikonen på din iPhone eller iTunes/musik och välj enheten som apparat för ljuduppspelning.



FÖRSIKTIGHET

- När du använder kontroller för AirPlay-apparater för att justera volymen, kan volymen bli oväntat hög och det kan resultera i försämrad hörsel eller skada på apparater. Om volymen höjs plötsligt under uppspelningen avsluta omedelbart uppspelningen.

OBS!

- Du kan slå på enheten automatiskt när du startar uppspelning på AirPlay-apparaten.
- Du kan redigera nätverksnamnet (enhetens namn i nätverket) som visas på AirPlay-apparaten.
- Du kan justera enhetens ljudvolym från AirPlay-apparaten under uppspelning.
- Enheten stöder AirPlay 2.
- Se webbplatsen för Apple Inc. Angående AirPlay.

Relaterade länkar

- "Ställa in användning av Network Standby-funktionen" (s.286)
- "Ställ in nätverksnamnen för enheten" (s.289)
- "Ställa in användning av volymkontroll via AirPlay" (s.288)

Spela upp musik lagrad på ett USB-minne

Uppspelning av innehåll på USB-minne

Du kan spela upp musikfiler som finns på ett USB-minne på enheten.

1 Anslut USB-minnet till USB-jacket.

Receivern (framsida)

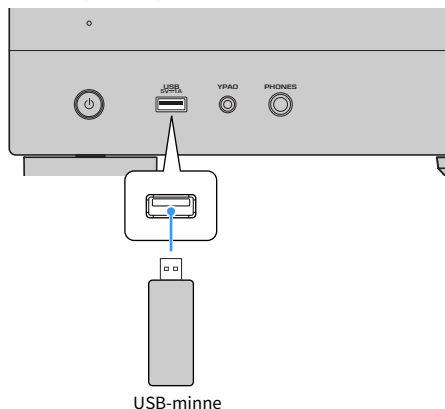

2 Välj "USB" som ingångskälla.

Bläddringsskärmen visas på TV:n. Om det pågår uppspelning på ditt USB-minne visas uppspelningsskärmen.

3 Välj ett objekt.

Uppspelning startar och uppspelningsskärmen visas.

OBS!

- För att återgå till översta nivån på bläddringsskärmen, håll ned RETURN på fjärrkontrollen.
- Om USB-minnet innehåller många filer kan det ta lång tid att läsa in filerna.
- Den högsta gränsen för uppspelning är 500 musikfiler. Mappstrukturen på ditt USB-minne kan minska den högsta gränsen.
- Stoppa uppspelningen på USB-minnet innan du kopplar bort det från USB-jacket.
- Anslut ett USB-minne direkt till USB-jacket på enheten. Använd inte förlängningskablar.
- Enheten strömförsörjer inte USB-minnet medan det är i standby-läge.
- Du kan konfigurera inställningarna för slumpvis/repeterad uppspelning av innehåll.
- Du kan registrera innehåll så som snabbval och komma åt dem direkt.
- När du ansluter ett USB-minne till USB-jacket på enheten första gången startar enheten automatiskt uppspelning av innehållet överst på toppnivåmappen (rotmappen) på USB-minnet.

Relaterade länkar

- "Postnamn och funktioner för bläddringsskärmen" (s.153)
- "Postnamn och funktioner för uppspelningsskärmen" (s.152)
- "Konfigurerar inställningen för slumpvis uppspelning" (s.208)
- "Konfigurerar inställningen för upprepad uppspelning" (s.209)
- "Registrera ett favoritinnehåll så som ett snabbval" (s.178)

Spela upp musik lagrad på medieservrar (PC/NAS)

Uppspelning av musik medieservrar (PC/NAS)

Du kan spela upp musikfiler lagrade på din medieserver med enheten.

OBS!

Du måste konfigurera inställningen för mediedelning på varje apparat eller musikserver i förväg. Mer information finns i bruksanvisningen för respektive apparat eller mjukvara.

1 Välj ”SERVER” som ingångskälla.

Bläddringsskärmen visas på TV:n. Uppspelningsskärmen visas vid en pågående uppspelning av en musikfil som har valts från enheten, på din medieserver.

2 Välj en medieserver.

3 Välj ett objekt.

Uppspelning startar och uppspelningsskärmen visas.

OBS!

- Tryck flera gånger på NET för att välja ingångskälla.
- För att återgå till översta nivån på bläddringsskärmen, håll ned RETURN på fjärrkontrollen.
- Om ljudet avbryts medan en trådlös nätverksanslutning används, använd en trådbunden nätverksanslutning.
- Du kan konfigurera inställningarna för slumpvis/repeterad uppspelning av innehåll.
- Du kan också använda Digital Media Controller (DMC) för att styra uppspelningen.
- Du kan registrera innehåll så som snabbval och komma åt dem direkt

Relaterade länkar

- ”Postnamn och funktioner för bläddringsskärmen” (s.153)
- ”Postnamn och funktioner för uppspelningsskärmen” (s.152)
- ”Konfigurerar inställningen för slumpvis uppspelning” (s.208)
- ”Konfigurerar inställningen för upprepad uppspelning” (s.209)
- ”Ställ in användning av Digital Media Controller” (s.287)
- ”Registrera ett favoritinnehåll så som ett snabbval” (s.178)

Lyssna på Internetradio

Välja en Internetradiostation

Välj en Internetradiostation och starta uppspelningen.

1 Välj ”NET RADIO” som ingångskälla.

Bläddringsskärmen visas på TV:n.

2 Välj ett objekt.

Uppspelning startar och uppspelningsskärmen visas.

OBS!

- Tryck flera gånger på NET för att välja ingångskälla.
- För att återgå till översta nivån på bläddringsskärmen, håll ned RETURN på fjärrkontrollen.
- Vissa Internetradiostationer kan inte tas emot.
- Enheten använder airable.Radio service. airable som är en tjänst från airable GmbH.
- Denna tjänst kan avbrytas utan förvarning. Vi ber om din förståelse i förväg för att Yamaha Corporation inte bär ansvar för det.

Relaterade länkar

- ”Lägga till en ”NET RADIO”-radiostation till mappen ”Favoriter”” (s.210)
- ”Postnamn och funktioner för bläddringsskärmen” (s.153)
- ”Postnamn och funktioner för uppspelningsskärmen” (s.152)

Lyssna på tjänster som strömmar musik

Lyssna på en tjänst som strömmar musik

Du kan njuta av musik innehåll levererat från strömningstjänster.

För information om musikströmningstjänster som stöds, se produktinformationen för Yamahas webbplats eller MusicCast Controller-appen.

Ytterligare information för musikströmningstjänster finns även på följande webbplats.

<https://manual.yamaha.com/av/mc/ss/>

OBS!

- Du måste betala avgift för vissa strömningstjänster. För ytterligare information se serviceföretagets webbplats.
- Denna tjänst kan avbrytas utan förvarning. Vi ber om din förståelse i förväg för att Yamaha Corporation inte bär ansvar för det.

Relaterade länkar

- "Kontrollera nätverksinformationen för enheten" (s.282)
- "Lägga till enheten till MusicCast-nätverket" (s.111)

PRAKTISKA FUNKTIONER

Insomningstimerfunktion

Ange tiden för timern

Enheten växlar till standby-läge efter inställd tid förflutit. Tryck upprepade gånger på SLEEP för att ställa in timern (120 min, 90 min, 60 min, 30 min, av). När insomningstimern är på lyser insomningstimerindikatorn på frontpanelens display.



Indikator

SCENE-funktion

Välja ingångskälla och favoritinställningar med ett tryck (SCENE)

SCENE-funktionen låter dig välja ingångskälla och inställningar som är registrerade till motsvarande scen med ett enda tryck. Inställningar som kan registreras är följande.

[Sök tagg]#Q04 SCENE

- HDMI Control
- Input
- Registered Content
- HDMI Output/Dimmer
- Mode
- Sound
- Surround
- Video
- Volume
- Lipsync
- Speaker Setup
- Zone Interlock

Relaterade länkar

- "Välja en registrerad scen" (s.175)
- "Registrera en scen" (s.177)

Välja en registrerad scen

Tryck på SCENE sifferknappen på fjärrkontrollen och inställningarna registrerade till motsvarande scen kommer att väljas direkt. Alternativt, du kan även välja en registrerad scen genom att trycka på SCENE växlingsknapp upprepade gånger. Receivern slås på automatiskt när den är i standby-läge.

[Sök tagg]#Q04 SCENE

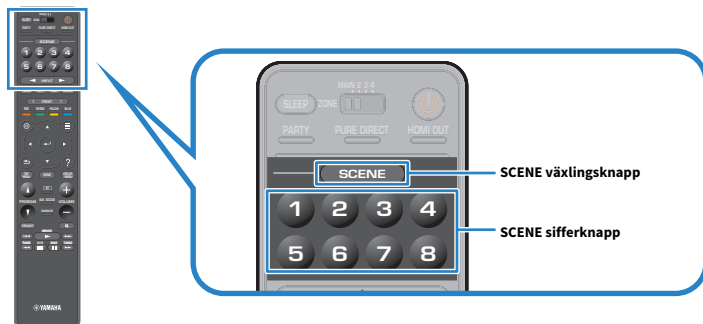

OBS!

- Du kan även välja en registrerad scen 1 till 4 genom att peka på SCENE (4 nummer) på frontpanelen.
- SCENE-funktionen kan väljas för varje zon. Sätt zon-brytaren till zonen för vilken du vill välja en registrerad scen och tryck på en numrerad knapp eller tryck på SCENE-knapparna flera gånger.

Som standard registreras följande ingångskällor för varje SCENE-sifferknapp. Du kan också kontrollera registrerade inställningar i "Scene Setting" på menyn "Setup".

Huvudzon

SCENE sifferknapp 1: HDMI1

SCENE sifferknapp 2: TUNER

SCENE sifferknapp 3: AUDIO2

SCENE sifferknapp 4: NET RADIO

SCENE sifferknapp 5: HDMI2

SCENE sifferknapp 6: HDMI3

SCENE sifferknapp 7: TV

SCENE sifferknapp 8: SERVER

Zone2/Zone3

SCENE sifferknapp 1: AUDIO1

SCENE sifferknapp 2: TUNER

SCENE sifferknapp 3: AUDIO2

SCENE sifferknapp 4: NET RADIO

SCENE sifferknapp 5: AUDIO3

SCENE sifferknapp 6: AUDIO1

SCENE sifferknapp 7: AUDIO1

SCENE sifferknapp 8: SERVER

Zone4

SCENE sifferknapp 1: HDMI1

SCENE sifferknapp 2: HDMI2

SCENE sifferknapp 3: HDMI3

SCENE sifferknapp 4: HDMI4

SCENE sifferknapp 5: HDMI5

SCENE sifferknapp 6: HDMI6

SCENE sifferknapp 7: HDMI7

SCENE sifferknapp 8: HDMI1

Relaterade länkar

"Välj poster som ska inkluderas i scentilldelningarna" (s.267)

Registrera en scen

Du kan ändra standardinställning tilldelad varje SCENE-sifferknapp. När ”NET”, ”USB” eller ”TUNER” är vald som ingångskälla kan du registrera tilldelad radiostation eller innehåll.

[Sök tagg]#Q04 SCENE

1 Förbered enhetens inställningar som du vill tilldela en SCENE sifferknapp.

2 Håll ned önskad SCENE sifferknapp på fjärrkontrollen till dess att följande meddelande visas.

På frontpanelens display/TV: Setting Complete

Detta avslutar registreringen.

OBS!

- Vi rekommenderar att scenen registreras medan uppspelning av det innehåll du vill registrera.
- Du kan ändra SCENE-namnet som visas på frontpanelens display eller på TV:n.
- Du kan konfigurera mer detaljerade scentilldelningar i ”Scene Setting” i ”Setup”-menyn.
- SCENE-funktionen kan registreras för varje zon. Sätt zon-brytaren till zonen för vilken du vill välja en registrerad scen.
- För att använda HDMI-styrning och synkroniserade operationer måste du konfigurera HDMI-inställningarna på enheten.

Relaterade länkar

- ”Välj poster som ska inkluderas i scentilldelningarna” (s.267)
- ”Ändra SCENE-namn” (s.268)
- ”Ställa in användningen av HDMI-styrning” (s.274)
- ”Påslagning/avslagning av strömmen till zoner” (s.186)

Snabbvalsfunktion

Registrera ett favoritinnehåll så som ett snabbval

Du kan registrera favoritinnehåll (så som musik lagrats på medieservrar och internetradiostationer) som snabbval.

1 Spela upp en låt eller en radiostation som ska registreras.

2 Håll ned MEMORY i 3 sekunder.

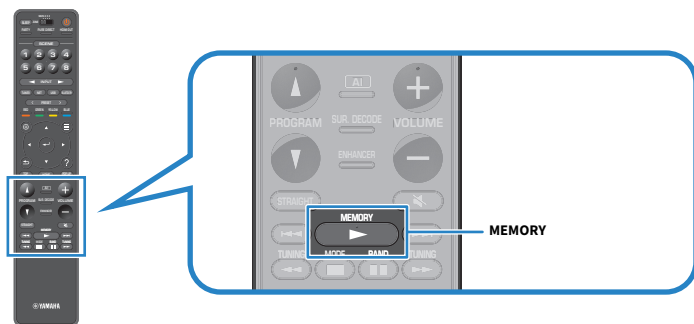

"MEMORY", snabbvalsnumret till vilket innehållet kommer att registreras och "Empty" visas på frontpanelens display.

3 Tryck på MEMORY.

Ett registrerat snabbvalsnummer och "Memorized"-apparat på frontpanelens display.

Detta avslutar registreringen.

OBS!

- För att ange snabbvalsnummer till vilket ett innehåll kommer att registreras, använd PRESET för att välja snabbvalsnummer.
- Du kan registrera upp till 40 sorters innehåll som snabbval.
- Du kan även använda funktionen "Favoriter" för att registrera den Internetradiostation som spelas upp för tillfället när du väljer "NET RADIO" som ingångskälla.
- Enheten registrerar Bluetooth eller AirPlay som en ingångskälla. Inget individuellt innehåll kan registreras.

Relaterade länkar

"Lägga till en "NET RADIO"-radiostation till mappen "Favoriter" (s.210)

Hämta ett registrerat innehåll som ett snabbval

Återkalla ett registrerat innehåll (så som musik lagrats på mediaservrar och internetradiostationer) genom att välja snabbvalsnummer.

1 Tryck på **BLUETOOTH**, **NET** eller **USB**.

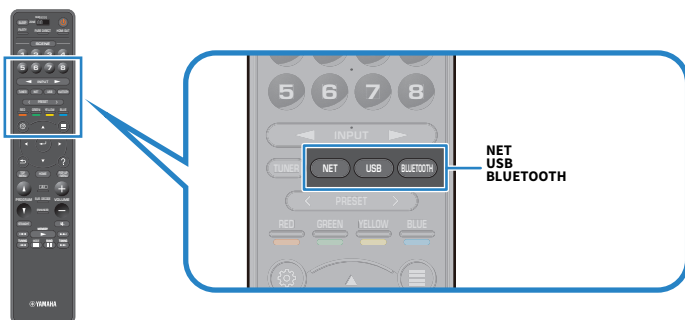

2 Tryck på **PRESET** för att välja ett önskat innehåll.

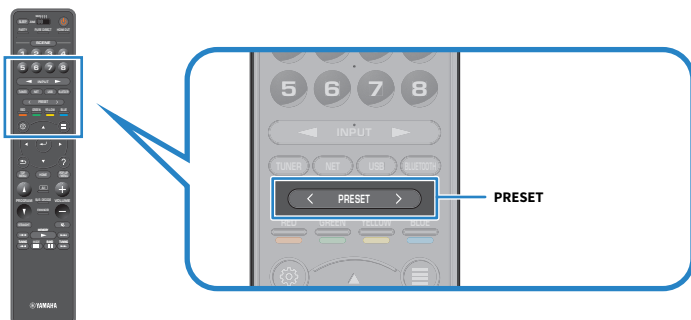

Uppspelning av valt innehåll startar.

OBS!

- "No Presets" visas på frontpanelens display när inget innehåll har registrerats.
- Det registrerade innehållet (sånger och Internetradiostationer) kan visas som en lista och enkelt återkallas genom att använda MusicCast Controller på din mobila apparat.

Relaterade länkar

"Använda MusicCast Controller" (s.110)

LYSSNA I FLERA RUM (ZONER)

Förbereda zoner

Spela upp i flera rum (multizonfunktion)

Du kan spela upp en ingångskälla i det rum där enheten är installerad och i ett annat rum.

Du kan använda enheten i enlighet med ditt tycke, till exempel, medan du tittar på TV i vardagsrummet (huvudzonen) kan en annan person lyssna på radio i arbetsrummet (Zone2).

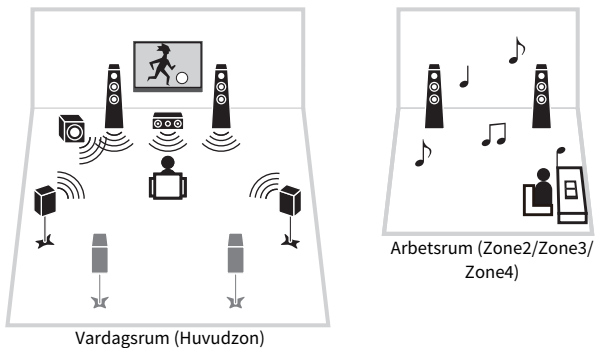

OBS!

- Du kan välja olika ingångskällor i det rum där enheten är placerad (huvudzon) och i ett annat rum (zon).
- Två metoder är tillgängliga; använd enhetens interna förstärkare eller använd en extern förstärkare.

Relaterade länkar

- "Exempel på multizonkonfigurering" (s.181)
- "Påslagning/avslagning av strömmen till zoner" (s.186)
- "Grundläggande förfarande i zon" (s.187)

Exempel på multizonskonfigurering

Du kan njuta av video/musik med TV och högtalare placerade i andra rum.

■ Njuta av musik med högtalare

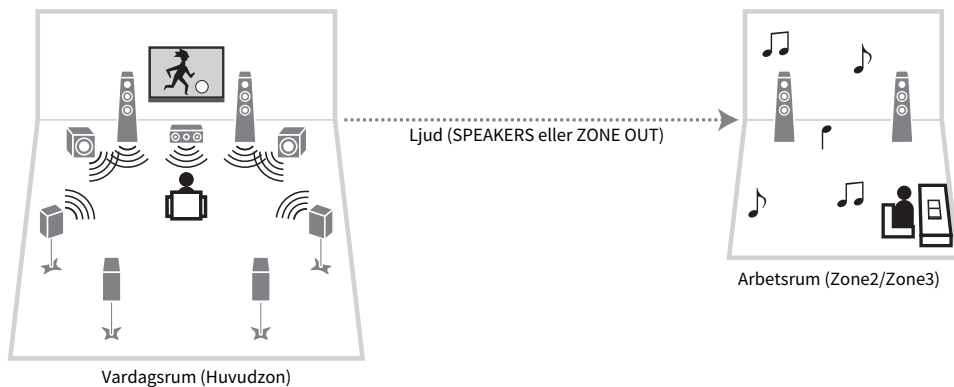

■ Njuta av video/musik med en TV och högtalare

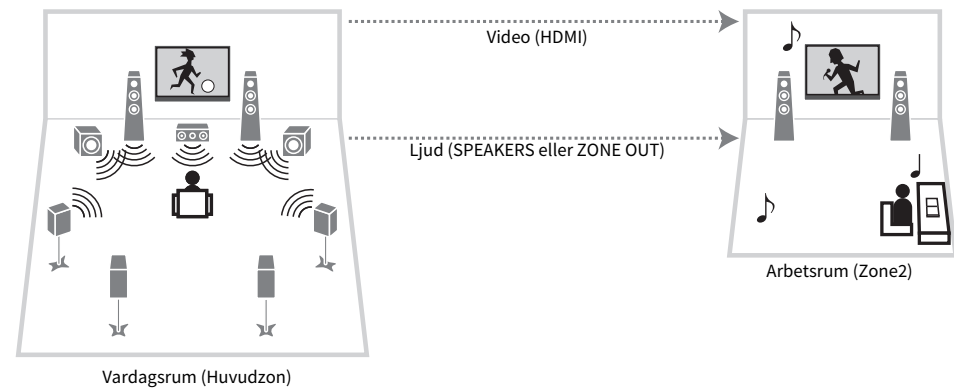

■ Njuta av video/musik endast med en TV

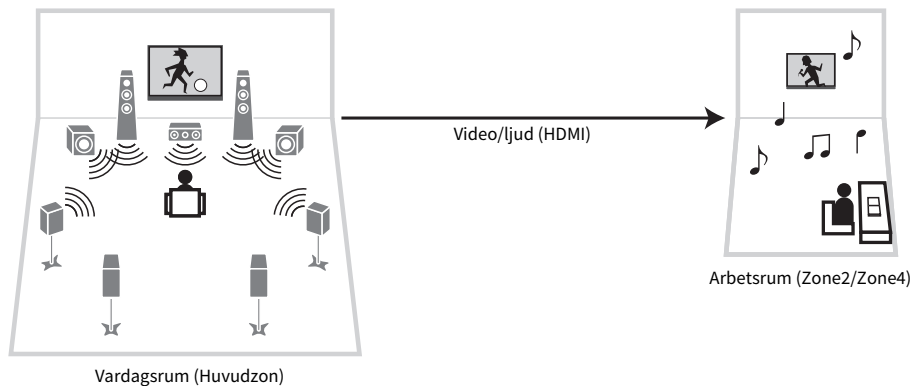

Relaterade länkar

- "Ansluta zonhögtalare med enhetens interna förstärkare" (s.183)
- "Anslutning till en HDMI-apparat i zonen" (s.185)

Ansluta zonhögtalare

Ansluta zonhögtalare med enhetens interna förstärkare

Ansluta zonhögtalare till enheten med högtalarkablar. Och i enlighet med högtalarens anslutning, ändra din högtalarkonfigureringsinställning.

MEDELANDE

- Koppla ut receivers nätkabel från vägguttaget innan du ansluter högtalarna.

1 Anslut zonhögtalare till EXTRA SP1, EXTRA SP2 eller EXTRA SP3 terminalerna.

2 Ange ”Power Amp Assign” i menyn ”Setup”.

OBS!

Du kan välja en zon (Zone2 eller Zone3) som ska tilldelas till EXTRA SP 1- 3 jacken i ”Power Amp Assign” i ”Setup”-menyn.

Relaterade länkar

- ”7.2.4 +1Zone” (s.60)
- ”7.2.2 +2Zone” (s.62)
- ”7.2 +2Zone” (s.64)
- ”5.2 +2Zone” (s.66)
- ”7.2.4 [ext.Front] +1Zone” (s.81)
- ”7.2.2 Bi-Amp +1Zone” (s.72)
- ”7.2 Bi-Amp +1Zone” (s.74)
- ”7.2 Bi-Amp +2Zone” (s.76)
- ”Inställning av ditt högtalarsystem” (s.225)

Anslutning av zonhögtalare till en extern förstärkare

Anslut den externa förstärkaren placerad i zon till enheten med en stereostiftkabel. Du kan justera volymen för zon utmatning med enheten. Vid användning av en extern förstärkare med volymkontroll, sätt "Volume" i "Zone2" eller "Zone3" i menyn "Setup" till "Fixed".

MEDELANDE

- Koppla loss receivers nätkabel från vägguttaget innan du ansluter en extern förstärkare.

Receivern (baksida)

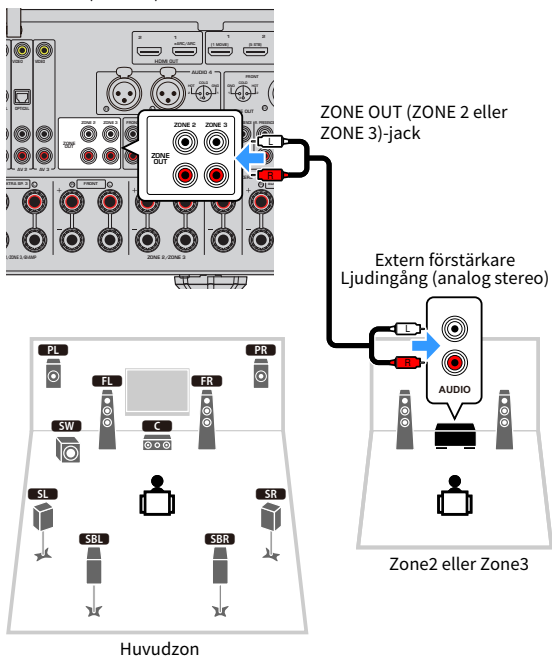

Relaterade länkar

"Ställa in användning av volymjusteringar för zon-utmatning" (s.298)

Anslutning till en HDMI-apparat i zonen

Anslutning till en HDMI-apparat i zonen till enheten

Anslut en HDMI enhet (till exempel en TV) för att spela upp video/audio zonen. Med en HDMI-kabel, HDMI OUT 3 (ZONE OUT)-jack på enheten är ansluten till den.

- Avbrott på video/ljud kan hända i annan zoon när någon av följande operationer utförs.
 - På/avslagning av en TV ansluten till enheten via HDMI eller ändra TV-inmatning
 - På/avslagning av en zon eller välja dess ingångskälla
 - Ändra ljudläge eller ljudinställningar

OBS!

- För att tilldela HDMI OUT 3 (ZONE OUT)-jack till Zone2 eller Zone4, sätt "HDMI ZONE OUT Assign" i menyn "Setup".
- Anges för att aktivera/inaktivera audio utmatning till HDMI OUT 3 (ZONE OUT) jack i "HDMI Audio Output" i "Setup"-menyn.
- När du ansluter en AV-förstärkare kan du njuta av flerkanalig uppspelning i Zone4.
- Vi rekommenderar att du inaktiverar HDMI-styrning. På uppspelningsenheter anslutna till enheten.
- Menyn "Setup" och menyn "Option" kan inte användas med zoner.
- Bläddringsskärmen och uppspelningsskärmen är möjliga när "NET", "USB" eller "Bluetooth" väljs för ingångskällan i Zone2.
- När zonväxlaren på fjärrkontrollen är satt till Zone2 eller Zone4 kan du slå på/av HDMI OUT 3 (ZONE OUT) jack utmatning genom att trycka på HDMI OUT på fjärrkontrollen.

Relaterade länkar

- "Ställa in zontilldelning för HDMI-ut-jack" (s.278)
- "Ställa in utmatningen av HDMI-ljud till TV:ns högtalare" (s.277)

Manövrera zoner

Påslagning/avslagning av strömmen till zoner

Växla strömmen för varje zon mellan på och av.

1 Sätt zon-brytaren på fjärrkontrollen till zonen du vill manövrera.

2 Tryck på .

Varje gång du trycker på knappen kan du slå på/av zonen.

När zonen är påslagen tänds ”ZONE” på frontpanelen.

OBS!

- Om alla zoner är avslagna växlar enheten till standby läge.
- Du kan växla strömmen för zonen i menyn ”Front Display”.

Relaterade länkar

- ”Delars namn och funktioner på frontpanelen” (s.24)
- ”Sätta strömmen till på/standby för varje zon” (s.340)

Grundläggande förfarande i zon

Grundläggande förfarande för att spela upp i zon är enligt följande. Zonen vald genom zonväljare kan manövreras.

- 1 Slå på zonen.**
- 2 Slå på de externa enheterna som är anslutna till enheten.**
- 3 Använd knapparna för val av ingång för att välja en ingångskälla.**
- 4 Starta uppspelningen på den externa enheten eller välj en radiostation.**
- 5 Tryck på VOLUME för att justera volymen.**

MEDELANDE

- För att undvika oväntat ljud, spela aldrig upp DTS-CD-skivor i Zone2/Zone3/Zone4.

OBS!

- Endast en HDMI-ingång är tillgänglig i Zone4.
- Du kan inte välja "NET", "USB" och "Bluetooth" exklusivt för varje zon. Till exempel, om du väljer "SERVER" för Zone2 när "USB" är vald för huvudzonen kommer även ingångskällan för huvudzonen ändras till "SERVER".
- Zon-ingång växlar automatiskt i samband med ingångskällan vald i huvudzonen när "Main Zone Sync" är vald som Zone2 eller Zone3-ingång.
- För att justera zon-volymen, tryck på VOLUME eller MUTE när man använder enhetens interna förstärkare används.
- Se bruksanvisningen som medföljde den externa enheten.

Relaterade länkar

- "Påslagning/avslagning av strömmen till zoner" (s.186)
- "Annat förfarande i zon" (s.188)

Annat förfarande i zon

Andra förfarande i varje zon är enligt följande.

- Tryck på SCENE-knappen för att välja ingångskälla och inställningar med bara ett tryck.
- För att ställa in timern (120 min, 90 min, 60 min, 30 min, av), tryck på SLEEP flera gånger. Zon-utmatning kommer att avaktiveras efter en angiven tidsperiod.
- För att aktivera Compressed Music Enhancer-funktionen tryck på ENHANCER.

OBS!

- Du kan välja varje ingångskälla direkt genom att trycka på SCENE-nyckeln i Zone4.
- I Zone2 eller Zone3, för att spela upp DSD-ljud och ljudsignaler vars samplingsfrekvens är 352,8 kHz/384 kHz välj "Main Zone Sync" som Zone2 eller Zone3-ingång eller använd partyläge.

Relaterade länkar

- "Välja ingångskälla och favoritinställningar med ett tryck (SCENE)" (s.174)
- "Njuta av mer kraftfullt ljud för ljudkällan (Compressed Music Enhancer)" (s.144)
- "Lyssna på samma källa i flera rum (partyläge)" (s.189)

Lyssna på samma källa i flera rum (partyläge)

Partyläget gör att du kan spela upp samma musik i alla zoner som spelas upp i huvudzonen. I partyläge väljs stereouppspelning automatiskt för alla zoner.

Varje gång du trycker på PARTY kommer partyläget att slås på eller av.

OBS!

Zone4 ljud utgången är endast tillgänglig när en HDMI-ingång är vald i huvudzonen.

Relaterade länkar

"Ställa in användningen för växling av partyläge i zon" (s.308)

KONFIGURATION

Konfigurera enheten

Använda menyn

Enheten är utrustad med följande menyer.

”Option”-menyn:

Du kan konfigurera uppspelningsinställningar med hänsyn till den ingångskälla som för tillfället spelas upp. Manövrerar denna meny som visas på TV:n med fjärrkontrollen.

”Setup”-menyn:

Du kan konfigurera enhetens olika funktioner. Manövrerar denna meny som visas på TV:n med fjärrkontrollen.

”Front Display”-menyn:

Du kan konfigurera enhetens systeminställningar. Manövrera denna meny som visas på frontpanelens display med frontpanelen.

OBS!

- ”Option”-menyn och ”Setup”-menyn visas på TV:n är oberoende operationer för ”Front Display”-menyn.
- Du kan manövrera menyn på TV:n med fjärrkontrollen medan du manövrerar menyn på frontpanelens display med frontpanelen.

Relaterade länkar

- ”Alternativ på Option-meny” (s.192)
- ”Alternativ på Setup-meny” (s.215)
- ”Poster på Front display meny” (s.338)

Konfigurera uppspelningsinställningar för olika uppspelningskällor (Option-menyn)

Grundläggande funktioner för Option-menyn

Utför följande grundläggande förfarande för att hantera "Option"-menyn. Manövrerar denna meny som visas på TV:n med fjärrkontrollen.

1 Tryck på **OPTION**.

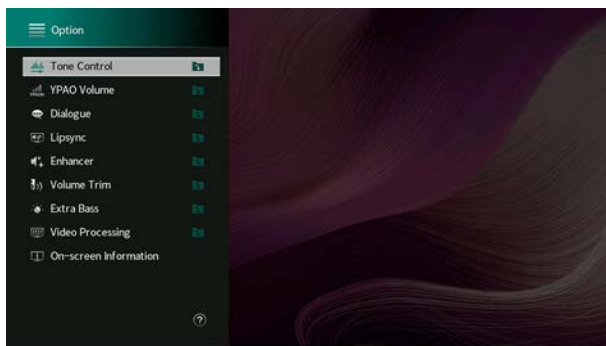
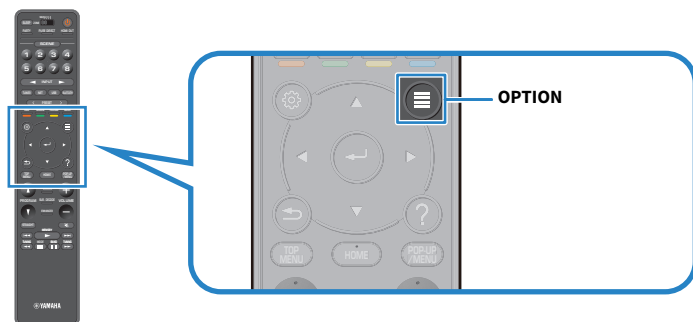

TV-skärm

2 Välj ett objekt.

3 Välj en inställning.

4 Tryck på **OPTION**.

Detta avslutar inställningarna.

Relaterade länkar

"Grundläggande inställningar för Option-menyn" (s.439)

Alternativ på Option-menyn

Använd följande tabell för att konfigurera uppspelningsinställningar på receivern.

Menypost	Sidan	
Tone Control	s.193	
YPAO Volume	YPAO Volume	s.194
	Adaptive DRC	s.195
Dialogue	Dialogue Level	s.196
	DTS Dialogue Control	s.197
	Dialogue Lift	s.198
Lipsync	Lipsync	s.199
Enhancer	Enhancer	s.200
	Hi-Res Mode	s.201
Volume Trim	Input Trim	s.202
	Subwoofer Trim	s.203
Extra Bass	Extra Bass	s.204
Video Processing	Video Mode	s.205
	Video Adjustment	s.206
Video Out	Video Out	s.207
Shuffle / Repeat	Shuffle	s.208
	Repeat	s.209
Add to favorites	s.210	
Remove from favorites	s.211	
On-screen Information	s.212	

OBS!

- Vilka alternativ som är tillgängliga beror vald ingångskälla.
- När ingångsikonen visas upp till höger på "Option"-menyn kommer inställningen appliceras på den ingångskälla som är vald för tillfället. Annars kommer inställningen att appliceras på alla ingångskällor.

Justerar tonen för ljudutmatning

Justerar nivån för högfrekvensområdet (Treble) och lågfrekvensområdet (Bass) individuellt.

Option-meny

”Tone Control”

Inställningsalternativ

-6,0 dB till +6,0 dB

OBS!

- När både ”Treble” och ”Bass” är 0,0 dB, visas ”Bypass”.
- Om du har ställt in ett extremt värde kan det hända att ljudet inte passar med det som kommer från de andra kanalerna.
- Ljudutmatning från fronthögtalare, mitthögtalare och subwoofer kan justeras.

Relaterade länkar

”Grundläggande funktioner för Option-menyn” (s.191)

Konfigurerar volymen automatiskt med hänsyn till YPAO mätresultat

Justerar hög- och lågfrekvensnivåer automatiskt med hänsyn till volym

Väljer om du justerar hög- och lågfrekventa nivåer för volymen automatiskt. Om denna funktion är satt till "On" kan du njuta av naturligt ljud även vid låg volym. YPAO-volym fungerar effektivt efter YPAO-mätning.

Option-meny

"YPAO Volume" > "YPAO Volume"

Inställningar

Off	Inaktiverar YPAO-volym.
On	Aktiverar YPAO-volym.

OBS!

- Vi rekommenderar aktivering av både "YPAO Volume" och "Adaptive DRC" när du lyssnar på lägre volymer eller på natten.
- "YPAO Volume" sätts automatiskt till "On" efter YPAO-mätningen.

Relaterade länkar

- "Flöde för högtalarkonfigureringar" (s.114)
- "Justerar dynamikomfånget automatiskt" (s.195)
- "Grundläggande funktioner för Option-menyn" (s.191)

Justerar dynamikomfånget automatiskt

Väljer om justering av dynamikomfånget (från högsta till lägsta nivå) till volymen ska utföras automatiskt. När denna funktion sätts till "On" passar den för att lyssna på låga volymer sent på kvällen.

Option-meny

"YPAO Volume" > "Adaptive DRC"

Inställningar

Off	Justerar inte dynamikomfånget automatiskt.
On	Justerar automatiskt dynamikomfånget.

OBS!

Vi rekommenderar aktivering av både "YPAO Volume" och "Adaptive DRC" när du lyssnar på lägre volymer eller på natten.

Relaterade länkar

- "Justerar hög- och lågfrekvensnivåer automatiskt med hänsyn till volym" (s.194)
- "Grundläggande funktioner för Option-menyn" (s.191)

Justera dialogljudet

Justera volymen för dialogljud

Justerar volymnivån för dialogljud som nästan inte hörs. Högre värde förstärker dialogljud.

Option-menü

”Dialogue” > ”Dialogue Level”

Inställningsalternativ

0 till 3

OBS!

Denna inställning kommer att inaktiveras om följande villkor uppfylls.

- DTS:X-innehåll spelas upp.

Relaterade länkar

”Grundläggande funktioner för Option-menyn” (s.191)

Justerar volymen för dialogljud under uppspelning av DTS:X™

Justerar volymnivån för dialogljud som nästan inte hörs för DTS:X innehåll. Högre värde förstärker dialogljud.

Option-meny

”Dialogue” > ”DTS Dialogue Control”

Inställningsalternativ

0 till 6

OBS!

Denna inställning är tillgänglig endast när DTS:X innehållet som stöder DTS Dialogue Control funktionen spelas upp.

Relaterade länkar

”Grundläggande funktioner för Option-menyn” (s.191)

Justera upplevd höjd för dialogljud

Justerar upplevd höjd för dialogljud när positionen (höjd) för dialogljud är artificiellt. Större inställningsvärde ger högre position.

Om dialogljudet verkar komma från under skärmen kan du lyfta den upplevda höjden genom att öka denna inställning.

Option-meny

"Dialogue" > "Dialogue Lift"

Inställningsalternativ

0 till 5

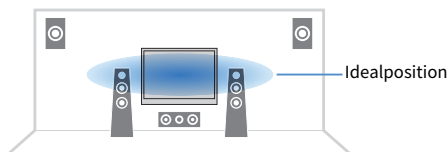

OBS!

Denna inställning är endast tillgänglig när en av följande villkor är uppfyllda.

- SURROUND:AI är aktiverat när främre närvarohögtalare används.
- Ett av ljudprogrammen är vald när främre närvarohögtalare används förutom för "2ch Stereo", "All-Channel Stereo", "SURROUND DECODE" och "STRAIGHT" i ljudprogrammen.
- Virtual Presence Speaker (VPS) är aktiv. Du kan höra dialogljud från surroundhögtalarna beroende på lyssningsplatsen.

Relaterade länkar

"Grundläggande funktioner för Option-menyn" (s.191)

Justera fördröjning för Läppsynkfunktionen

Justerar manuellt fördröjningen mellan utmatningen av video och ljud (Lipsync). Denna inställning är endast tillgänglig när "Delay Enable" i menyn "Setup" är satt till "Enable" för varje ingångskälla.

Option-meny

"Lipsync" > "Lipsync"

Inställningsalternativ

0 till 500 ms

Relaterade länkar

- "Aktiverar Lipsync (läppsynk) justering" (s.242)
- "Grundläggande funktioner för Option-menyn" (s.191)

Inställning av Compressed Music Enhancer

Väljer om Compressed Music Enhancer ska användas eller inte. Det går också att använda ENHANCER på fjärrkontrollen för aktivera/inaktivera Compressed Music Enhancer.

Option-meny

”Enhancer” > ”Enhancer”

Inställningar

Off	Inaktiverar Compressed Music Enhancer.
-----	--

On	Aktiverar Compressed Music Enhancer.
----	--------------------------------------

OBS!

Den här inställningen gäller separat för varje ingångskälla.

Relaterade länkar

- ”Njuta av mer kraftfullt ljud för ljudkällan (Compressed Music Enhancer)” (s.144)
- ”Grundläggande funktioner för Option-menyn” (s.191)

Ställa in hög-upplösningsläge

Välj om du vill använda högupplösningsläget när "Enhancer" är satt till "On". Om denna funktion är satt till "On" kan du förbättra kvalitén för 2-kanals okomprimerat digitalt ljud (så som PCM) och förlustfritt komprimerat digitalt ljud (så som FLAC) med Compressed Music Enhancer.

Option-meny

"Enhancer" > "Hi-Res Mode"

Inställningar

Off	Inaktiverar högupplösningsläget.
On	Aktiverar högupplösningsläget. Högupplösningsläget kanske inte fungerar beroende på ljudsignalbearbetningstillståndet.

Relaterade länkar

"Grundläggande funktioner för Option-menyn" (s.191)

Korrigera volymskillnader under uppspelning

Korrigera volymskillnader mellan ingångskällor

Justerar skillnaderna i ljudvolym mellan ingångskällor. Om du störs av volymskillnader när du växlar mellan ingångskällor, korrigerar du det med den här funktionen.

Option-meny

”Volume Trim” > ”Input Trim”

Inställningsalternativ

-6,0 dB till +6,0 dB

OBS!

Den här inställningen gäller separat för varje ingångskälla.

Relaterade länkar

”Grundläggande funktioner för Option-menyn” (s.191)

Justerar subwoofervolymen

Finjusterar subwoofervolymen.

Option-meny

”Volume Trim” > ”Subwoofer Trim”

Inställningsalternativ

-6,0 dB till +6,0 dB

Relaterade länkar

”Grundläggande funktioner för Option-menyn” (s.191)

Ställa in användning av Extra Bass

Använd Extra Bass för att utöka basljud. Om denna funktion är satt till "On" kan du njuta av tillräckligt basljud, oavsett storleken på framhögtalarna och om det finns eller inte finns en subwoofer.

Option-meny

"Extra Bass" > "Extra Bass"

Inställningar

Off	Inaktiverar Extra Bass.
On	Aktiverar Extra Bass.

Relaterade länkar

"Grundläggande funktioner för Option-menyn" (s.191)

Aktiverar videosignalbearbetning

Väljer om du använder inställningarna för videosignalbearbetning (upplösning, bildförhållande och justering) konfigurerade i "Video Mode" i menyn "Setup".

Option-meny

"Video Processing" > "Video Mode"

Inställningar

Direct	Inaktiverar videosignalbearbetning.
Processing	Aktiverar videosignalbearbetning.

Relaterade länkar

- "Ställ in en upplösning för utmatning av HDMI-videosignaler" (s.271)
- "Ställ in en bildkvot för utmatning av HDMI-videosignaler" (s.272)
- "Ställa in justeringen av video för utmatning av HDMI-videosignaler" (s.273)
- "Grundläggande funktioner för Option-menyn" (s.191)

Välja videojusteringsinställning

Väljer en videojusteringsinställning från förinställningar du har konfigurerat i ”Adjustment” i ”Setup”-menyn.

Option-meny

”Video Processing” > ”Video Adjustment”

Inställningsalternativ

1 till 6

OBS!

Den här inställningen gäller separat för varje ingångskälla.

Relaterade länkar

- ”Ställa in justeringen av video för utmatning av HDMI-videosignaler” (s.273)
- ”Grundläggande funktioner för Option-menyn” (s.191)

Välja en videokälla som ska visas med den valda ljudkällan

Väljer en videokälla som ska visas med den valda ljudkällan. Du kan titta på video från en annan källa medan du lyssnar på radio m.m.

Option-meny

"Video Out" > "Video Out"

Inställningar

Off	Matar inte ut någon videosignal.
HDMI 1-7, AV 1-3	Matar ut videoinmatning till motsvarande videoingångsjack.

OBS!

Om "Video Out"-menyn kan du välja en videokälla som ska visas med ingången endast ljud förutom HDMI.

Relaterade länkar

"Grundläggande funktioner för Option-menyn" (s.191)

Konfigurerar inställningen för slumpvis/repeterad uppspelning

Konfigurerar inställningen för slumpvis uppspelning

Konfigurerar inställningen för slumpvis uppspelning.

Option-meny

”Shuffle / Repeat” > ”Shuffle”

Inställningar

Off	Slår av funktionen för slumpvis uppspelning.
On	Spelar upp låtarna på det aktuella albumet (mappen) i slumpvis ordning.

OBS!

Inställningen är endast tillgänglig när ”USB” eller ”SERVER” är vald som ingångskälla.

Relaterade länkar

”Grundläggande funktioner för Option-menyn” (s.191)

Konfigurerar inställningen för upprepad uppspelning

Konfigurera inställningen för upprepad uppspelning.

Option-meny

”Shuffle / Repeat” > ”Repeat”

Inställningar

Off	Slår av funktionen för upprepad uppspelning.
One	Spelar den aktuella låten upprepade gånger.
All	Spelar upp alla låtarna på det aktuella albumet (mappen) upprepade gånger.

OBS!

Inställningen är endast tillgänglig när ”USB” eller ”SERVER” är vald som ingångskälla.

Relaterade länkar

”Grundläggande funktioner för Option-menyn” (s.191)

Lägga till en ”NET RADIO”-radiostation till mappen ”Favorites”

När du väljer ”NET RADIO” som ingångskälla kan du registrera aktuellt spelad radiostation till ”Favorites”-mappen.

På uppspelningsskärmen läggs den aktuella stationen till i ”Favorites”-mappen.

På bläddringsskärmen läggs stationen markerad i listan till i ”Favorites”-mappen.

Option-menü

”Add to favorites”

OBS!

- Radiostationer som registreras som favoriter visas med ”★”.
- Du kan registrera internetradiostationer som snabbval.

Relaterade länkar

- ”Ta bort en radiostation från mappen ”Favorites”” (s.211)
- ”Registrera ett favoritinnehåll så som ett snabbval” (s.178)

Ta bort en radiostation från mappen ”Favoriter”

Tar bort en radiostation från mappen ”Favorites”. På bläddringsskärmen, välj station som ska tas bort i förväg.

Option-meny

”Remove from favorites”

Kontrollera aktuell statusinformation

Visar aktuell statusinformation på TV:n. Använd vänster/höger markörknappar för att visa information om varje hierarki på menyn ”Setup”.

Option-menyn

”On-screen Information”

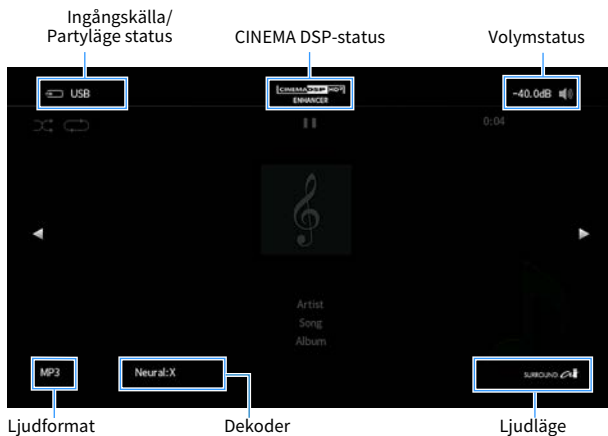

OBS!

- Bilden visar placeringen där varje statusinformation som visas på TV:n och skiljer sig från en aktuell informationsvisning.
- När SURROUND: AI är aktiverad kan du visa SURROUND:AI statusinformationen.
- Du kan använda PROGRAM-knapparna på fjärrkontrollen för att visa aktuell statusinformation på TV:n.
- För att stänga informationsdisplayen, tryck på RETURN på fjärrkontrollen.

Relaterade länkar

- ”Kontrollera nätverksinformationen för enheten” (s.282)
- ”Kontrollera zon-informationen” (s.297)
- ”Kontrollera systeminformationen på enheten” (s.309)
- ”Spela upp med surroundeffekter optimerade för scenen (SURROUND:AI)” (s.131)
- ”Ställa in funktionen för PROGRAM-knappar på fjärrkontrollen” (s.319)

Konfigurera olika funktioner (Setup-menyn)

Grundläggande funktioner för Setup-menyn

Utför följande grundläggande förfarande för att hantera ”Setup”-menyn. Manövrerar denna meny som visas på TV:n med fjärrkontrollen.

1 Tryck på SETUP.

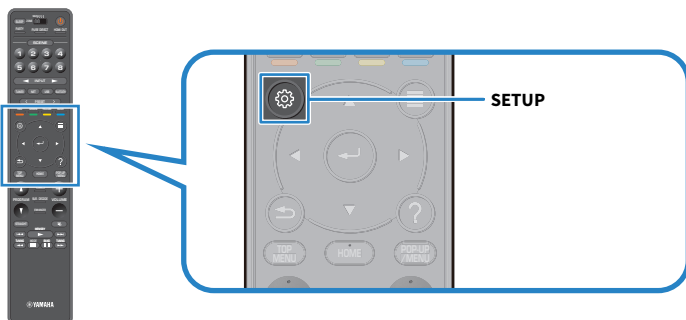

2 Välj en meny.

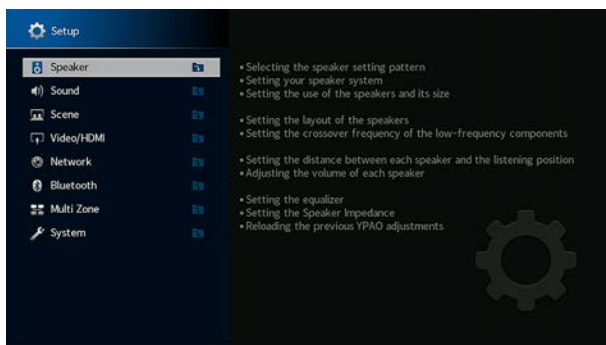

3 Välj ett objekt.

4 Välj en inställning.

5 Tryck på SETUP.

Detta avslutar inställningarna.

OBS!

- Om ny firmware finns tillgänglig kommer meddelandeskärmen visas.
- Om en ny firmware-version finns tillgänglig visas kuvertikonen (✉) på menyn ”Setup”.

Relaterade länkar

- "Uppdatera receivers firmware via nätverket" (s.353)
- "Grundläggande inställningar för Setup-menyn" (s.440)

Alternativ på Setup-menyn

Högtalarinställningar

Menypost	Sidan	
Setting Pattern	s.223	
Setting Data Copy	s.224	
Power Amp Assign	s.225	
Configuration	Front	s.226
	Center	s.226
	Surround	s.226
	Surround Back	s.226
	Front Presence	s.226
	Rear Presence	s.226
	Subwoofer	s.231
Distance	s.234	
Level	s.235	
Parametric EQ	s.236	
Speaker Impedance	s.238	
Test Tone	s.239	
YPAO Result	Setup Reload s.240	

Ljudinställningar

Menypost	Sidan
Information	s.241
Lipsync	Delay Enable s.242
	Auto/Manual Select s.243
	Adjustment s.244
DSP Parameter	(Ljudprogram) s.245
Surround Decoder	AURO-3D s.247
	Level s.250
	Front / Rear Balance s.251
All-Channel Stereo	Left / Right Balance s.252
	Height Balance s.253
	Monaural Mix s.254
Dynamic Range	s.255
Volume	Max Volume s.256
	Initial Volume s.257
Pure Direct Mode	s.258
Adaptive DSP Level	s.259
Virtual Speaker	VPS s.260
	VSBS s.261
	Dolby Speaker Virtualization s.262
Ultra Low Jitter PLL Mode	s.263
DAC Digital Filter	s.264
Balance Input Attenuator	s.265
DTS Mode	s.266

Sceninställningar

Menypost	Sidan
Scene Setting	s.267
Scene Rename	s.268

Video/HDMI-inställningar

Menypost	Sidan
Information	s.269
Video Mode	
Video Mode	s.270
Resolution	s.271
Aspect	s.272
Adjustment	s.273
HDMI Control	
HDMI Control	s.274
ARC	s.275
Standby Sync	s.276
HDMI Audio Output	s.277
HDMI ZONE OUT Assign	s.278
HDCP Version	s.279
HDMI Standby Through	s.280
HDMI Video Format	s.281

Nätverksinställningar

Menypost	Sidan
Information	s.282
Network Connection	s.283
IP Address	s.285
Network Standby	s.286
DMC Control	s.287
AirPlay Volume Interlock	s.288
Network Name	s.289
MusicCast Link Power Interlock	s.290

Bluetooth-inställningar

Menypost	Sidan
Bluetooth	s.291
	Disconnect s.292
Audio Receive	Bluetooth Standby s.293
	Bluetooth Volume Interlock s.294
Audio Send	Transmitter s.295
	Device Search s.296

Multizoninställningar

Menypost	Sidan
Information	s.297
(zon)	
Volume	s.298
Max Volume	s.299
Initial Volume	s.300
Audio Delay	s.301
Monaural	s.302
Enhancer	s.303
Tone Control	s.304
Extra Bass	s.305
Left / Right Balance	s.306
Zone Rename	s.307
Party Mode Set	s.308

Systeminställningar

Menypost	Sidan	
Information	s.309	
Language	s.310	
Audio In	s.311	
TV Audio Input	s.312	
Input Skip	s.313	
Input Rename	s.314	
Auto Play	s.316	
DSP Skip	s.317	
Tuner	s.318	
Remote Key	PROGRAM Key	s.319
	Color Key	s.320
Display Settings	Dimmer	s.321
	Volume	s.322
	Short Message	s.323
	Position	s.324
	Wallpaper	s.325
Touch Sound	s.326	
Trigger Output	Trigger Mode	s.327
	Target Zone	s.330
ECO	Auto Power Standby	s.331
	ECO Mode	s.332
Memory Guard	s.333	
Initialization	s.334	
Backup/Restore	s.335	
Firmware Update	s.336	

Konfigurering av högtalarinställningar

Välja högtalarinställningsmönster

Registrerar högtalarinställningsmönster.

Följande högtalarinställningar kommer att memoreras i valt mönster.

- Power Amp Assign
- Configuration
- Distance
- Level
- Parametric EQ
- Mätresultat (YPAO)

Setup-menyn

”Speaker” > ”Setting Pattern”

Inställningar

Pattern1-4

OBS!

- Aktuellt valt inställningsmönster visas i mitten på diagrammet på skärmens höger sida.
- Denna funktion är användbar när du vill spara speciella inställningar i enlighet med de olika villkoren för din lyssningsmiljö. Till exempel kan du växla inställningar när ridåerna är öppna eller stängda.

Relaterade länkar

”Grundläggande funktioner för Setup-menyn” (s.213)

Kopiera högtalarinställningsmönster

Kopierar parametrarna "Setting Pattern" till ett annat mönster.

Setup-menyn

"Speaker" > "Setting Data Copy"

- 1 Välj högtalarinställningsmönster i Source (källa).**
- 2 Välj mönstret i Destination (mål).**
- 3 Välj "Copy".**

Mönstret kopieras.

OBS!

"Copy" är inte valbart om samma mönster är vald i Source och Destination.

Relaterade länkar

"Grundläggande funktioner för Setup-menyn" (s.213)

Inställning av ditt högtalarsystem

Väljer inställningar beroende på anslutna högtalare.

Setup-menyn

”Speaker” > ”Power Amp Assign”

Inställningar

Basic	Ett normalt högtalarsystem.
7.2.4 +1Zone	Zonhögtalare förutom 7.2.4-system i huvudzonen.
7.2.2 +2Zone	Två zonhögtalare förutom 7.2.2-system i huvudzonen.
7.2 +2Zone	Två zonhögtalare förutom 7.2-system i huvudzonen.
5.2 +2Zone	Två zonhögtalare förutom 5.2-system i huvudzonen.
7.2.4 [ext.Front] +1Zone	Zonhögtalare förutom 7.2.4-system (använder utökning av den främre kanalen via en extern effektförstärkare) i huvudzonen.
7.2.2 Bi-Amp	7.2.2-system (använd bi-amp-anslutningar för fronthögtalarna).
5.2.4 Bi-Amp	5.2.4-system (använd bi-amp-anslutningar för fronthögtalarna).
7.2.2 Bi-Amp +1Zone	Zonhögtalare som komplement till 7.2.2-system (använd bi-amp-anslutningar för fronthögtalarna).
7.2 Bi-Amp +1Zone	Zonhögtalare som komplement till 7.2-system (använd bi-amp-anslutningar för fronthögtalarna).
7.2 Bi-Amp +2Zone	Två zonhögtalare som komplement till 7.2-system (använd bi-amp-anslutningar för fronthögtalarna).

Relaterade länkar

- ”7.2.2 Bi-Amp” (s.68)
- ”5.2.4 Bi-Amp” (s.70)
- ”Ansluta zonhögtalare med enhetens interna förstärkare” (s.183)
- ”Grundläggande funktioner för Setup-menyn” (s.213)

Ställer in användning för varje högtalare och dess storlek

Väljer inställningar med hänsyn till användning och storleken på dina högtalare.

Setup-menyn

”Speaker” > ”Configuration” > (högtalare)

Inställningar

Small	Små högtalare. Som en allmän princip är baselement mindre än 16 cm. Subwoofern återger lågfrekventa ljudkomponenter (konfigureras i ”Crossover”).
Large	Stora högtalare. Som en allmän princip är baselement större än 16 cm. Högtalaren återger alla frekvenskomponenter.
None	Inga högtalare är anslutna. Kanalljud på högtalare är satt till ”None” kommer att skapas från andra högtalare.

OBS!

- Högtalarstorleken för fronthögtalarna sätts automatiskt till ”Large” när både ”Subwoofer 1” och ”Subwoofer 2” på menyn ”Setup” är satt till ”None”.
- Se till att ansluta vänster och höger framhögtalare.

Relaterade länkar

- ”Ställa in övergångsfrekvensen för lågfrekvenskomponenter” (s.230)
- ”Ställa in användning av en subwoofer” (s.231)
- ”Grundläggande funktioner för Setup-menyn” (s.213)

■ När ingen högtalare i en högtalartyp är ansluten

”Configuration” för högtalartyp i vilken ingen högtalare är ansluten i ”Speaker” är satt till ”None”. De andra högtalarna kommer att skapa dess kanalljud.

- Mittkanalljud
Framhögtalarna återger mittkanalljudet.
- Surround-kanalljud
Framhögtalarna återger surroundkanalljudet. Virtual CINEMA DSP fungerar i det här fallet.
- Bakre surround-kanalljud
Surroundhögtalarna och subwoofern (eller framhögtalarna) återger surroundkanalernas ljud.
- Närvarokanalljud
Surroundhögtalarna och subwoofern (eller front högtalarna) återger närvarokanalernas ljud.

Ställa in uppställningen för surroundhögtalarna

Väljer en surroundhögtalaruppställning när surroundhögtalare används. Denna inställning är endast tillgänglig när "Surround" har värdet "None".

Setup-menyn

"Speaker" > "Configuration" > "Surround" > "Layout"

Inställningar

Rear	Surroundhögtalarna är placerade på baksidan av rummet.
Front	Surroundhögtalarna är placerade på framsidan av rummet. Virtual CINEMA FRONT fungerar i det här fallet.

Relaterade länkar

- "Ställer in användning för varje högtalare och dess storlek" (s.226)
- "Lyssna på surroundljud med 5 högtalare placerade fram (Virtual CINEMA FRONT)" (s.137)
- "Grundläggande funktioner för Setup-menyn" (s.213)

Ställa in uppställningen för främre närvarohögtalare

Välj en närvarouppställning när främre närvarohögtalare används. Denna inställning möjliggör optimering av ljudfältseffekten.

Setup-menyn

"Speaker" > "Configuration" > "Front Presence" > "Layout"

Inställningar

Front Height	Främre närvarohögtalare är installerade på främre väggen.
Overhead	Främre närvarohögtalare är installerade i taket.
Dolby Enabled SP	Dolby Enabled högtalare används som främre närvarohögtalare.

Relaterade länkar

- "Ställer in användning för varje högtalare och dess storlek" (s.226)
- "Uppställning närvarohögtalare" (s.418)
- "Grundläggande funktioner för Setup-menyn" (s.213)

Ställa in uppställningen för bakre närvarohögtalare

Välj en närvarouppställning när bakre närvarohögtalare används. Denna inställning möjliggör optimering av ljudfältseffekten.

Setup-menyn

"Speaker" > "Configuration" > "Rear Presence" > "Layout"

Inställningar

Rear Height	Bakre närvarohögtalare är installerade på den bakre väggen.
Overhead	Bakre närvarohögtalare är installerade i taket.
Dolby Enabled SP	Dolby Enabled högtalare används som bakre närvarohögtalare.

Relaterade länkar

- "Ställer in användning för varje högtalare och dess storlek" (s.226)
- "Uppställning närvarohögtalare" (s.418)
- "Grundläggande funktioner för Setup-menyn" (s.213)

Ställa in övergångsfrekvensen för lågfrekvenskomponenter

Anger den nedre gränsen för lågfrekvenskomponenter som kan matas ut från högtalare vars storlek är angiven som "Small".

Frekvenser som är lägre än det angivna värdet kommer att återges från subwoofern eller framhögtalarna.

Setup-menyn

"Speaker" > "Configuration" > (högtalare) > "Crossover"

Inställningar

40 Hz, 60 Hz, 80 Hz, 90 Hz, 100 Hz, 110 Hz, 120 Hz, 160 Hz, 200 Hz

OBS!

När volymen och övergångsfrekvensen är justerbar på din subwoofer, ställ in din subwoofer enligt följande.

- Volymen är satt till halv.
- Övergångsfrekvensen är satt till maximal.

Relaterade länkar

- "Ställer in användning för varje högtalare och dess storlek" (s.226)
- "Grundläggande funktioner för Setup-menyn" (s.213)

Ställa in användning av en subwoofer

Väljer inställningar med hänsyn till användning av din subwoofer.

Setup-menyn

"Speaker" > "Configuration" > "Subwoofer" > "Subwoofer 1"/"Subwoofer 2"

Inställningar

Use	En subwoofer är ansluten. Subwoofern återger ljud från LFE-kanalen (lågfrekventa effekter) och lågfrekventa komponenter från övriga kanaler.
None	Ingen subwoofer är ansluten. Fronthögtalare kommer att skapa lågfrekventa komponenter.

Relaterade länkar

"Grundläggande funktioner för Setup-menyn" (s.213)

Ställa in subwoofers fas

Ställer in subwoofers fas. Växla fas för subwoofern om basljudet är för svagt.

Setup-menyn

"Speaker" > "Configuration" > "Subwoofer" > "Subwoofer 1"/"Subwoofer 2" > "Phase"

Inställningar

Normal	Subwoofers fas vänds inte.
Reverse	Subwoofers fas vänds.

Relaterade länkar

- "Ställa in användning av en subwoofer" (s.231)
- "Grundläggande funktioner för Setup-menyn" (s.213)

Ställa in subwooferuppställning

Välj subwooferuppställning när 2 subwoofers används. Denna inställning är tillgänglig när både "Subwoofer 1" och "Subwoofer 2" i "Setup"-menyn är satt till "Use".

Setup-menyn

"Speaker" > "Configuration" > "Subwoofer" > "Layout"

Inställningar

Left + Right	Två subwoofrar är placerade på vänster och höger sidor i rummet.
Front + Rear	Två subwoofrar är placerade på framsidan och baksidan i rummet.
Monaural x2	Två subwoofrar är placerade fritt i rummet.

Relaterade länkar

- "Ställa in användning av en subwoofer" (s.231)
- "Grundläggande funktioner för Setup-menyn" (s.213)

Ställa in avståndet mellan varje högtalare och lyssningsplatsen

Anger avståndet så att ljud från högtalarna når lyssningsplatsen samtidigt.

Setup-menyn

"Speaker" > "Distance" > (högtalare)

Inställningsalternativ

0,30 m till 24,00 m

OBS!

Välj enhet för avstånd från "Meter" eller "Feet" i "Unit".

Relaterade länkar

- "Ställer in användning för varje högtalare och dess storlek" (s.226)
- "Grundläggande funktioner för Setup-menyn" (s.213)

Justera volymen för respektive högtalare

Justerar volymen för respektive högtalare för att passa din lyssningsposition.

Setup-menyn

”Speaker” > ”Level” > (högtalare)

Inställningsalternativ

-10,0 dB till +10,0 dB

OBS!

En testton kan hjälpa dig att justera högtalarbalansen medan du bekräftar dess effekt.

Relaterade länkar

- ”Ställer in användning för varje högtalare och dess storlek” (s.226)
- ”Utmatning av testtoner” (s.239)
- ”Grundläggande funktioner för Setup-menyn” (s.213)

Ställa in equalizern

Väljer vilken typ av equalizer som ska justera tonen.

Setup-menyn

”Speaker” > ”Parametric EQ”

Inställningar

Manual	Justerar equalizer manuellt.
YPAO:Flat	Justerar varje högtalare för att erhålla samma egenskaper.
YPAO:Front	Justerar varje högtalare för att erhålla samma egenskaper som fronthögtalarna.
YPAO:Natural	Justerar varje högtalare för att erhålla samma egenskaper med minskat högfrekventområde.
YPAO:Low Frequency	Detekterar frekvensen i det lågfrekvensområde som ska kompenseras. Den här funktionen kompenserar inte Q-faktorn och förstärkningen förutom frekvensen, så att du i ”Manual” kan kopiera de parametriska equalizervärdena för ”YPAO:Low Frequency” och justera Q-faktorn eller förstärkningen manuellt.
Through	Använd inte equalizern.

OBS!

Välj ”YPAO:Flat”, ”YPAO:Front”, ”YPAO:Natural” eller ”YPAO:Low Frequency” och tryck på ENTER igen för att se resultatet för justering av ton. Dessa funktioner är endast tillgängliga när YPAO-mätresultat redan har sparats.

Relaterade länkar

- ”Flöde för högtalarkonfigureringar” (s.114)
- ”Grundläggande funktioner för Setup-menyn” (s.213)

■ Justera equalizer manuellt

Du kan justera equalizer manuellt. Först, ”Parametric EQ” i ”Speaker” är satt till ”Manual”.

Inställningsalternativ

Mittenfrekvens	15,6 Hz till 16,0 kHz (15,6 Hz till 250,0 Hz för subwoofer)
Q-faktor	0,500 till 10,080
Förstärkning	-20,0 dB till +6,0 dB

- 1 Välj ”Manual”.**
- 2 Tryck på ENTER igen för att gå till redigeringskärmen.**
- 3 Välj en högtalare.**

4 Välj ett band.



5 Justera mittenfrekvensen, Q-faktorn (bandbredd) eller förstärkning (nivå).

6 Tryck på SETUP.

Detta avslutar inställningarna.

OBS!

- För att återställa standardinställningarna för alla högtalare, välj "PEQ Data Clear" och sedan "OK".
- För att kopiera parametriska equalizer värden för "YPAO:Flat", "YPAO:Front", "YPAO:Natural" eller "YPAO:Low Frequency" till "Manual"-fälten välj "PEQ Data Copy". Du kan använda denna funktion för att finjustera YPAO-mätresultat.

Relaterade länkar

"Ställer in användning för varje högtalare och dess storlek" (s.226)

Ställa in impedansen för högtalare

Anger enhetens inställning för högtalarimpedans baserat på impedansen hos de anslutna högtalarna.

Setup-menyn

”Speaker” > ”Speaker Impedance”

Inställningar

6Ω MIN	För 6-ohm eller högre högtalare. Du kan även ansluta högtalare på 4 ohm för fronthögtalare.
8Ω MIN	För 8-ohm eller högre högtalare.

Relaterade länkar

”Grundläggande funktioner för Setup-menyn” (s.213)

Utmatning av testtoner

Matar ut en testton när du justerar högtalarbalansen eller equalizern medan du bekräftar dess effekt.

Setup-menyn

"Speaker" > "Test Tone"

Inställningar

Off	Matar inte ut några testtoner.
On	Matar ut testtoner.

Relaterade länkar

"Grundläggande funktioner för Setup-menyn" (s.213)

Ladda in tidigare YPAO-justeringar

Laddar in tidigare YPAO-justeringar.

Du kan använda denna funktion för att pröva YPAO mätning igen när högtalarinställningarna du har konfigurerat manuellt inte är lämpliga.

Setup-menyn

"Speaker" > "YPAO Result" > "Setup Reload"

Relaterade länkar

- "Flöde för högtalarkonfigureringar" (s.114)
- "Grundläggande funktioner för Setup-menyn" (s.213)

Konfigurering av surroundinställningar

Kontrollera ljudsignalinformation

Visar information om ljudsignalen och status för ljudinställningarna.

Setup-meny

”Sound” > ”Information”

	Format	Ljudformat för inmatad signal
Input	Channel	Antalet källkanaler som ingår i signalen (fram/surround/LFE) Till exempel innebär ”5.1 (3/2/0.1)” att det finns totalt 5 kanaler (3 framkanaler, 2 surroundkanaler och LFE).
	Sampling	Antalet samplings per sekund för den digitala signalen (samplingsfrekvens)
	Dialogue	Dialognormaliseringsnivån för inmatad bitströmsignal
Output	Channel	Nummer och namn för utgångskanaler (högtalarterminaler och PRE OUT-jack) från vilka signaler matas ut Till exempel, ”5.1.2” betecknar standard 5.1-kanal plus 2 för overhead högtalarkanaler.

OBS!

- Beroende på typ av aktuell ljudsignal, kan viss information inte visas.
- Även när receivern är angiven på utgående bitströmsignaler direkt, kan signalen omvandlas beroende på specifikationerna och inställningarna för uppspelningsenheten.
- Du kan även kontrollera vilka kanaler som för närvarande återger ljud genom ”Output Channel” informationen på frontpanelens display.



Indikatorer

Relaterade länkar

- ”Väljer ingångsinformation som visas på frontpanelens display” (s.28)
- ”Grundläggande funktioner för Setup-meny” (s.213)

Aktiverar Lipsync (läppsynt) justering

Väljer om du använder fördröjd justering mellan video- och ljudutmatning (Lipsync).

Setup-menyn

"Sound" > "Lipsync" > "Delay Enable"

Inställningar

Disable	Inaktiverar "Lipsync"-justeringen.
Enable	Aktiverar "Lipsync"-justeringen.

OBS!

Den här inställningen gäller separat för varje ingångskälla.

Relaterade länkar

- "Ställer in justeringsmetoden för Läppsyntfunktionen" (s.243)
- "Grundläggande funktioner för Setup-menyn" (s.213)

Ställer in justeringsmetoden för Läppsynkfunktionen

Väljer metod för att justera fördröjningen mellan utmatningen av ljud och bild (Lipsync).

Setup-menyn

”Sound” > ”Lipsync” > ”Auto/Manual Select”

Inställningar

Manual	Justerar manuellt fördröjningen mellan utmatningen av video och ljud. Inställningen i ”Adjustment” appliceras till ljudutmatningstiming.
Auto	Justerar fördröjningen mellan utmatningen av video och ljud automatiskt. Denna inställning är tillgänglig endast när en TV som stöder funktionen för automatisk läppsynk ansluts till enheten via HDMI. Du kan finjustera tajmingen för det utmatade ljudet i ”Adjustment”.

Relaterade länkar

- ”Justerar fördröjning för Läppsynkfunktionen” (s.244)
- ”Grundläggande funktioner för Setup-menyn” (s.213)

Justera fördröjning för Läppsynkfunktionen

Justerar manuellt fördröjningen mellan utmatningen av video och ljud (Lipsync).

Setup-menyn

”Sound” > ”Lipsync” > ”Adjustment”

Inställningsalternativ

0 till 500 ms

OBS!

Du kan finjustera tajmingen för det utmatade ljudet när ”Select” på menyn ”Setup” har värdet ”Auto”.

Relaterade länkar

- ”Ställer in justeringsmetoden för Läppsynkfunktionen” (s.243)
- ”Grundläggande funktioner för Setup-menyn” (s.213)

Justera nivån på ljudfältseffekten

Justerar effektnivån för ljudprogram för att förbättra eller minska ljudfältseffekten.

Välj ljudprogram och tryck på ENTER för justering.

Setup-menyn

”Sound” > ”DSP Parameter” > (ljudprogram)

Inställningsalternativ

Menypost	Funktion	Inställningar
DSP Level	Justerar effektnivån för ljudprogram (för att förbättra eller minska ljudfältseffekten).	-6 dB - +3 dB
Initial Delay	Justerar fördröjningen mellan direktljud- och närvaroljudfältsgenerering. Högre värden fördröjer ljudfältsgenerering och lägre värden snabbar upp den. Närvaroljudfält skapas i framsidan.	1 ms - 99 ms
Room Size	Justerar utvidgningseffekten för närvaroljudsfältet. Högre värde förstärker utvidgningseffekten och lägre värde minskar den. Närvaroljudfält skapas i framsidan.	0,1 - 2,0
Liveness	Justerar förlusten av närvaroljudsfältet. Högre värde förstärker reflexionsförmågan och lägre värde minskar den. Närvaroljudfält skapas i framsidan.	0 - 10
Reverb Time	Justerar avklingningstiden för efterklangsljud. Högre värde förstärker efterklangsljudet och lägre värde ger klart ljud.	1,0 s - 5,0 s
Reverb Delay	Justerar fördröjningen mellan direktljud- och efterklangsljudsgenerering. Högre värde fördröjer efterklangsljudsgenerering och lägre värde snabbar upp den.	0 ms - 250 ms
Reverb Level	Justerar volymen för efterklangsljud. Högre värde förstärker efterklangsljud och lägre värde minskar den.	0% - 100%
Surround Initial Delay	Justerar fördröjningen mellan direktljud- och surroundljudfältsgenerering. Högre värden fördröjer ljudfältsgenerering och lägre värden snabbar upp den. Surroundljudsfältet skapas i höger och vänster baksida.	1 ms - 49 ms
Surround Room Size	Justerar utvidgningseffekten för surroundljudsfältet. Högre värde förstärker utvidgningseffekten och lägre värde minskar den. Surroundljudsfältet skapas i höger och vänster baksida.	0,1 - 2,0
Surround Liveness	Justerar förlusten av surroundljudsfältet. Högre värde förstärker reflexionsförmågan och lägre värde minskar den. Surroundljudsfältet skapas i höger och vänster baksida.	0 - 10
Surround Back Initial Delay	Justerar fördröjningen mellan direktljud- och bakre surroundljudfältsgenerering. Högre värden fördröjer ljudfältsgenerering och lägre värden snabbar upp den. Surround bakre ljudfält skapas i baksidan.	1 ms - 49 ms
Surround Back Room Size	Justerar utvidgningseffekten för bakre surroundljudsfältet. Högre värde förstärker utvidgningseffekten och lägre värde minskar den. Surround bakre ljudfält skapas i baksidan.	0,1 - 2,0

Menypost	Funktion	Inställningar
Surround Back Liveness	Justerar förlusten av bakre surroundljudsältet. Högre värde förstärker reflexionsförmågan och lägre värde minskar den. Surround bakre ljudfält skapas i baksidan.	0 - 10

OBS!

Tillgängliga inställningsposter och inställda värden kan variera beroende på ljudprogram.

Relaterade länkar

- "Lyssna på ljudfältseffekter optimerade för typ av innehåll" (s.133)
- "Grundläggande funktioner för Setup-menyn" (s.213)

Ställa in driftläge för AURO-3D-dekoder

Ställer in driftläget för AURO-3D-dekodern. Detta används när "AURO-3D" är valt i inställningarna för surrounddekodern.

Setup-menyn

"Sound" > "Surround Decoder" > "AURO-3D" > "AURO-3D Listening Mode"

Inställningar

AURO-3D	Det optimala läget för uppspelning av skivor inspelade i AURO-3D. På dessa skivor är alla kanaler inklusive höjkanaler inspelade individuellt som ger en rik realistisk 3D-surroundljudsoplevelse. Annat mono-, stereo- och surroundinnehåll kan uppmixas till naturligt 3D-surround Auro-Matic.
Surround	Det optimala läget för uppspelning av skivor inspelade i AURO-3D utan användning av närvarohögtalare. Annat mono-, stereo- och surroundinnehåll kan uppmixas till naturligt 3D-surround Auro-Matic.
Native	Uppspelning av inmatad AURO-3D-signal med samma kanaler som de var inspelade med. Kanalutökning genom uppmixning utförs inte.

OBS!

När främre närvarohögtalare inte är installerade kommer uppspelning att utföras av Auro Surround även om "AURO-3D" är valt.

Relaterade länkar

- "Njut av AURO-3D®" (s.143)
- "Grundläggande funktioner för Setup-menyn" (s.213)

Välja förinställning för uppmixning för AURO-3D-dekoder

Väljer en av förinställningar för Auro-Matic som bäst passar för innehållet du vill spela upp. AURO-3D dekodern har en uppmixningsfunktion (Auro-Matic) som är justerad för effektiv AURO-3D uppspelning enligt ditt innehåll. Detta används när "AURO-3D" är valt i inställningarna för surrounddekodern.

Setup-menyn

"Sound" > "Surround Decoder" > "AURO-3D" > "Auro-Matic Preset"

Inställningar

Small	Denna förinställning är idealisk för popmusik och kammarmusik.
Medium	Denna förinställning är idealisk för jazzmusik, allmänna filmer och TV-program.
Large	Denna förinställning är idealisk för innehåll som spelats in i ett stort utrymme så som en orkester.
Movie	Denna förinställning är idealisk för filminnehåll så som actionfilmer med scener med högljudda explosioner.
Speech	Denna förinställning är idealisk för nyhetssändningar, talkshows och annat innehåll som huvudsakligen består av dialog och inte innehåller någon rumslig information.

Relaterade länkar

- "Njut av AURO-3D®" (s.143)
- "Grundläggande funktioner för Setup-menyn" (s.213)

Justering av nivå för uppmixning för AURO-3D dekodern

Justerar nivån på Auro-Matic uppmixning för original ingångssignal. Detta används när "AURO-3D" är valt i inställningarna för surrounddekodern.

Setup-menyn

"Sound" > "Surround Decoder" > "AURO-3D" > "Auro-Matic Strength"

Inställningsalternativ

0 till 15

OBS!

Uppmixningen utförs endast när "Auro-Matic Strength" är satt till "0".

Relaterade länkar

- "Njut av AURO-3D®" (s.143)
- "Grundläggande funktioner för Setup-menyn" (s.213)

Justera hela volymen

Justerar hela volymen. Denna inställning är aktiv när "All-Channel Stereo" är vald i ljudprogrammet.

Setup-menyn

"Sound" > "All-Channel Stereo" > "Level"

Inställningsalternativ

-5 till +5

Relaterade länkar

"Grundläggande funktioner för Setup-menyn" (s.213)

Justera främre och bakre volymbalans

Justerar främre och bakre volymbalans. Högre värde förstärker framsidan och lägre förstärker baksidan. Denna inställning är aktiv när "All-Channel Stereo" är vald i ljudprogrammet.

Setup-menyn

"Sound" > "All-Channel Stereo" > "Front / Rear Balance"

Inställningsalternativ

-5 till +5

Relaterade länkar

"Grundläggande funktioner för Setup-menyn" (s.213)

Justera vänster och höger volymbalans

Justerar vänster och höger volymbalans. Högre värde förstärker höger sida och lägre värde förstärker vänster sida. Denna inställning är aktiv när "All-Channel Stereo" är vald i ljudprogrammet.

Setup-menyn

"Sound" > "All-Channel Stereo" > "Left / Right Balance"

Inställningsalternativ

-5 till +5

Relaterade länkar

"Grundläggande funktioner för Setup-menyn" (s.213)

Justerar höjdvolymbalansen

Justerar höjdvolymbalans med främre närvarohögtalare. Högre värde förstärker ovasidan och lägre värde förstärka undersidan. Denna inställning är aktiv när "All-Channel Stereo" är vald i ljudprogrammet.

Setup-menyn

"Sound" > "All-Channel Stereo" > "Height Balance"

Inställningsalternativ

0 till 10

OBS!

Främre närvarohögtalarna matar inte ut ljud när "Height Balance" är satt till "0".

Relaterade länkar

"Grundläggande funktioner för Setup-menyn" (s.213)

Ställa in användning av Mono Mix

Matar ut mixat monoljud. Denna inställning är aktiv när "All-Channel Stereo" är vald i ljudprogrammet.

Setup-menyn

"Sound" > "All-Channel Stereo" > "Monaural Mix"

Inställningar

Off	Inaktiverar mono ljudutmatning.
On	Aktiverar mono ljudutmatning.

Relaterade länkar

"Grundläggande funktioner för Setup-menyn" (s.213)

Ställa in justeringsmetod för dynamikfånget

Väljer dynamikfånget (från högsta till minsta) justeringsmetod för Dolby Digital och DTS signalsuppspelning.

Setup-menyn

”Sound” > ”Dynamic Range”

Inställningar

Maximum	Återger ljud utan justering av dynamikfånget.
Standard	Optimerar dynamikfånget för vanligt hemmabruk.
Minimum/Auto	Anger dynamikfånget för att få ett klart ljud även på natten och vid låga volymer. Dynamikfånget justeras automatiskt vid uppspelning av Dolby TrueHD-signaler, baserat på information om insignalen.

Relaterade länkar

”Grundläggande funktioner för Setup-menyn” (s.213)

Ställa in gränsvärdet för volymen

Ställer in gränsvärdet för volym som justeras genom att använda knappar som VOLUME-knapparna på fjärrkontrollen.

Setup-menyn

"Sound" > "Volume" > "Max Volume"

Inställningsalternativ

-60,0 dB till +15,0 dB, +16,5 dB [20,5 till 95,5, 97,0]

Relaterade länkar

"Grundläggande funktioner för Setup-menyn" (s.213)

Ange initialvolymen för när enheten slås på

Anger initialvolymen när enheten slås på.

Setup-menyn

”Sound” > ”Volume” > ”Initial Volume”

Inställningar

Off		Sätter volymnivån när den senast gick över i standby-läget.
	Mute	Stänger av ljudutmatningen.
On	-80,0 dB till +16,5 dB [0,5 till 97,0]	Ställer in angiven volymnivå. Denna inställning fungerar endast när volymen är satt till lägre än ”Max Volume”.

Relaterade länkar

- ”Ställa in gränsvärdet för volymen” (s.256)
- ”Grundläggande funktioner för Setup-menyn” (s.213)

Ställa in videoutmatning under Pure Direct

Anger om videosignaler ska matas ut när Pure Direct är i effekt.

Setup-menyn

”Sound” > ”Pure Direct Mode”

Inställningar

Auto	Utmatar videosignaler. Eventuell video från vald ingångskälla eller bildskärmsvisningen visas automatiskt. När inga videosignaler matas in visas bakgrundsbilden.
Video Off	Matar inte ut några videosignaler. Inte heller bakgrundsbilden visas.

Relaterade länkar

- ”Njuta av högkvalitativ uppspelning (Pure Direct)” (s.141)
- ”Grundläggande funktioner för Setup-menyn” (s.213)

Justera nivå på ljudfälteffekten automatiskt

Väljer om effektnivån för ljudprogram ska justeras automatiskt.

Setup-menyn

”Sound” > ”Adaptive DSP Level”

Inställningar

Off	Justerar inte effektnivån automatiskt.
On	Justerar effektnivån automatiskt beroende på YPAO-mättningsresultaten och volymjusteringar.

Relaterade länkar

”Grundläggande funktioner för Setup-menyn” (s.213)

Inställning Virtual Presence Speaker (VPS)

Väljer för att skapa Virtual Presence Speaker (VPS). När VPS är aktiverat, använd fram-, mitt- och surroundhögtalare, enheten skapar front VPS även om ingen främre närvarohögtalare är ansluten.

Setup-menyn

"Sound" > "Virtual Speaker" > "VPS"

Inställningar

Off	Skapar inte Virtual Presence Speaker (VPS).
On	Skapar Virtual Presence Speaker (VPS).

OBS!

Beroende på installationshöjden för surroundhögtalare, kanske VPS inte är effektiv. I sådana fall anger du "VPS" till "Off".

Relaterade länkar

- "Åtnjuta 3-dimentionella ljudfält" (s.132)
- "Grundläggande funktioner för Setup-menyn" (s.213)

Ställa in Virtual Surround Back Speaker (VSBS)

Väljs för att skapa virtuella bakre surround högtalare (VSBS). När VSBS är aktiverad skapar enheten VSBS med surroundhögtalare även om inga bakre surroundhögtalare är anslutna.

Setup-menyn

"Sound" > "Virtual Speaker" > "VSBS"

Inställningar

Off	Skapar inte virtuella bakre surroundhögtalare (VSBS).
On	Skapar virtuella bakre surroundhögtalare (VSBS).

OBS!

- VSBS är endast effektiv när 6.1-/7.1-kanals innehåll spelas upp.
- VSBS som fungerar med CINEMA DSP HD³ är inte tillgänglig när rakt avkodningsläge eller pure direct uppspelningsläge är aktiverat.

Relaterade länkar

"Grundläggande funktioner för Setup-menyn" (s.213)

Ställa in Dolby högtalarvirtualisering

Väljer om Dolby högtalarvirtualisering ska skapas som virtuellt bearbetar optimerat för Dolby-innehåll. Dolby Speaker Virtualization är mer effektiv med Dolby Surround dekodern.

Setup-menyn

”Sound” > ”Virtual Speaker” > ”Dolby Speaker Virtualization”

Inställningar

Off	Inaktiverar Dolby högtalarvirtualisering.
On	Aktiverar Dolby högtalarvirtualisering.

Relaterade länkar

- ”Lyssna på flerkanalsuppspelningar utan ljudfälteffekter (surrounddeko­der)” (s.140)
- ”Grundläggande funktioner för Setup-menyn” (s.213)

Inställning av jitterelimineringfunktionen

Ställer in jitterelimineringfunktionen i enlighet med inmatningen.

Setup-menyn

”Sound” > ”Ultra Low Jitter PLL Mode”

Inställningar

Off	Inaktiverar jitterelimineringfunktionen.
Level 1, Level 2, Level 3	Aktiverar jitterelimineringfunktionen. Den högre nivån förbättrar DAC-noggrannheten men den kan orsaka ljudavbrott på vissa uppspelningsapparater. I sådana fall, välj en lägre nivå.

Relaterade länkar

”Grundläggande funktioner för Setup-menyn” (s.213)

Ställa in filtret för audio digital-till-analog omvandlare

Väljer digital filtertyp för audio digital-till-analog omvandlare för att erhålla favoritljud.

Setup-menyn

”Sound” > ”DAC Digital Filter”

Inställningar

Sharp Roll-off Type	En tendens att skapa klara ljud. Avlägsnar brus utanför bandet genom filtret med brant dämpningskaraktär.
Slow Roll-off Type	En tendens att skapa mjuka ljud. Avlägsnar brus utanför bandet genom filtret med mild dämpningskaraktär.
Short Latency Type	En tendens att skapa lyhörda och rytmiska ljud. Minskar ljudfördröjning orsakad av DAC internt digitalfilter.

Relaterade länkar

”Grundläggande funktioner för Setup-menyn” (s.213)

Inställning av dämpare för balansinmatning

Ställer in dämparen för balansinmatning.

Aktivera dämpare vid anslutning av en ljudenhet som matar ut signaler på 3 V (RMS) eller högre för att balansera ingångsjacken (AUDIO 4). Signalnivån är minskad och du kan undvika ljudförvrängning när högnivåsignaler matas in.

Setup-menyn

”Sound” > ”Balance Input Attenuator”

Inställningar

Bypass	Aktiveras inte in dämparen för balansinmatning.
ATT.(-6dB)	Aktiverar dämparen för balansinmatning. Signalnivån är minskad (-6 dB).

Relaterade länkar

”Grundläggande funktioner för Setup-menyn” (s.213)

Ställa in meddelande om DTS-format

Informerar BD-spelaren om de DTS-format som spelaren stöder.

Setup-menyn

"Sound" > "DTS Mode"

Inställningar

Mode 1	Överensstämmer med DTS:X standarden. Denna inställning används normalt.
Mode 2	Denna inställning används om BD-spelaren inte lyckas mata ut en DTS-signal när den spelar upp DTS-HD eller DTS:X innehåll.

Relaterade länkar

"Grundläggande funktioner för Setup-menyn" (s.213)

Konfigurering av sceninställningar

Välj poster som ska inkluderas i scentilldelningarna

Väljer poster som ska inkluderas i scentilldelningarna. Du kan även se inställningar som för närvarande är tilldelade vald scen.

Setup-menyn

”Scene” > ”Scene Setting”

1 Välj SCENE-namn och tryck på ENTER.

2 Välj en post och tryck på ENTER.

Markerade poster är inkluderade. Poster som inte är markerade är uteslutna.

Markera eller avmarkera

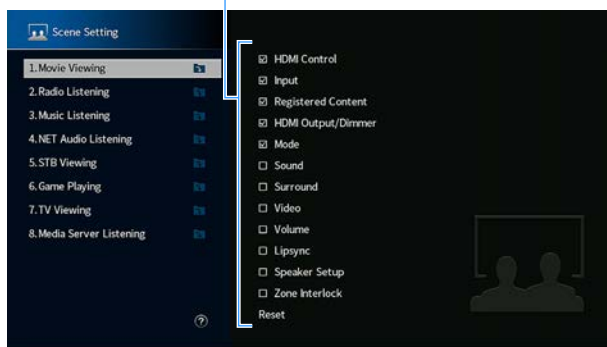

OBS!

- För att återställa standardinställningarna för vald scen välj ”Reset” och tryck på ENTER.
- För att använda HDMI-styrning och synkroniserade operationer måste du konfigurera HDMI-inställningarna på enheten.

Relaterade länkar

- ”Ställa in användningen av HDMI-styrning” (s.274)
- ”Registrera en scen” (s.177)
- ”Grundläggande funktioner för Setup-menyn” (s.213)

Ändra SCENE-namn

Ändrar SCENE namnet som visas på frontpanelens display eller på TV:n.

Setup-menyn

”Scene” > ”Scene Rename”

- 1 Välj SCENE-namn och tryck på ENTER för att gå till skärmen för att redigera namn.**
- 2 Redigera namn.**

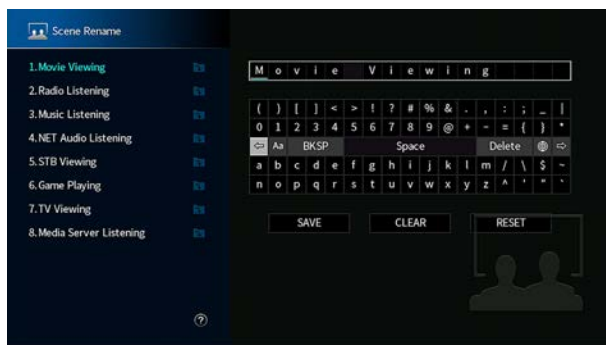

- 3 Välj ”SAVE”.**

- 4 Tryck på SETUP.**

Detta avslutar inställningarna.

OBS!

- För att radera posten, välj ”CLEAR”.
- Om du vill återställa standardnamn väljer du ”RESET”.

Relaterade länkar

”Grundläggande funktioner för Setup-menyn” (s.213)

Konfigurera video/HDMI-inställningarna

Kontrollera HDMI-signalinformationen

Visar information om HDMI-signalen.

Setup-menyn

"Video/HDMI" > "Information"

HDMI Signal	Upplösningar och videoinformation för HDMI-in-/utsignal
HDMI Monitor	Upplösningar som stöds av TV:n

Relaterade länkar

"Grundläggande funktioner för Setup-menyn" (s.213)

Ställa in användning för videosignalbearbetning

Anger videosignalbearbetning (upplösning, bildförhållande och justering).

Setup-menyn

"Video/HDMI" > "Video Mode" > "Video Mode"

Inställningar

Direct	Inaktiverar videosignalbearbetning.
Processing	Aktiverar videosignalbearbetning. Inställningarna i "Resolution", "Aspect" och "Adjustment" är tillämpade.

OBS!

När satt till "Direct", överför enheten videosignaler via en så kort signalväg som möjligt för att minska fördröjningen vid bildutmatningen.

Relaterade länkar

- "Ställ in en upplösning för utmatning av HDMI-videosignaler" (s.271)
- "Ställ in en bildkvot för utmatning av HDMI-videosignaler" (s.272)
- "Ställa in justeringen av video för utmatning av HDMI-videosignaler" (s.273)
- "Grundläggande funktioner för Setup-menyn" (s.213)

Ställ in en upplösning för utmatning av HDMI-videosignaler

Väljer en upplösning för utmatning av HDMI-videosignaler när "Video Mode" i menyn "Setup" är satt till "Processing".

Setup-menyn

"Video/HDMI" > "Video Mode" > "Resolution"

Inställningar

Through	Förändrar inte upplösningen.
Auto	Väljer en upplösning automatiskt i enlighet med TV:ns upplösning.
480p/576p, 720p, 1080i, 1080p, 4K, 8K	Matar ut videosignaler med en vald upplösning. Endast upplösningar som stöds av din TV är valbara.

Relaterade länkar

- "Ställa in användning för videosignalbearbetning" (s.270)
- "Videokonverteringstabel" (s.428)
- "Grundläggande funktioner för Setup-menyn" (s.213)

Ställ in en bildkvot för utmatning av HDMI-videosignaler

Väljer ett bildförhållande (förhållande för bredd och höjd) för utmatning av HDMI videosignaler när "Video Mode" i menyn "Setup" är satt till "Processing".

Setup-menyn

"Video/HDMI" > "Video Mode" > "Aspect"

Inställningar

Through	Omvandlar inte bildkvoten.
16:9 Normal	Matar ut 4:3 videosignaler till en 16:9 TV med svarta band på båda sidor av skärmen.

OBS!

Denna inställning fungerar endast när 480i/576i eller 480p/576p signaler omvandlas till 720p, 1080i, 1080p, eller 2160p (4K) signaler.

Relaterade länkar

- "Ställa in användning för videosignalbearbetning" (s.270)
- "Grundläggande funktioner för Setup-menyn" (s.213)

Ställa in justeringen av video för utmatning av HDMI-videosignaler

Konfigurerar justeringen av video för utmatning av HDMI-videosignaler när "Video Mode" i menyn "Setup" är satt till "Processing". Du kan registrera justeringar av video som förinställt (upp till 6).

Setup-menyn

"Video/HDMI" > "Video Mode" > "Adjustment"

Inställningar

Detail Enhancement	0 till 50	Justerar för förbättringseffekten för videodetaljer.
Edge Enhancement	0 till 50	Justerar för förbättringseffekten för videokanter.
Brightness	-100 till +100	Justerar videoljusstyrka.
Contrast	-100 till +100	Justerar videokontrast (skillnad mellan ljus och mörker).
Saturation	-100 till +100	Justerar video mättnad.

- 1 Välj ett förvalt nummer.**
- 2 Välj en post och en inställning.**
- 3 Du lämnar menyn genom att trycka på SETUP.**

OBS!

Video justering fungerar på videosignaler på 1080p eller lägre upplösning.

Relaterade länkar

- "Ställa in användning för videosignalbearbetning" (s.270)
- "Grundläggande funktioner för Setup-menyn" (s.213)

Ställa in användningen av HDMI-styrning

Väljer om HDMI-styrning ska användas vilket manövrerar HDMI-styrning kompatibla apparater.

Setup-menyn

"Video/HDMI" > "HDMI Control" > "HDMI Control"

Inställningar

Off	Inaktiverar HDMI-styrning.
On	Aktiverar HDMI-styrning. Inställningarna i "ARC" och "Standby Sync" appliceras. Enheten förbrukar mer energi än när "Off" är valt.

OBS!

Du måste utföra HDMI-styrning länk inställning efter att du har anslutit de HDMI-styrningskompatibla enheterna.

Relaterade länkar

"Grundläggande funktioner för Setup-menyn" (s.213)

Ställa in användning av ARC

Väljer om utmatning av Tv-ljud till högtalare ansluta till enheten när "HDMI Control" på menyn "Setup" är satt till "On".

Setup-menyn

"Video/HDMI" > "HDMI Control" > "ARC"

Inställningar

Off	Inaktiverar ARC.
On	Aktiverar ARC.

OBS!

Du behöver inte ändra "On" (standardinställning) normalt. Då brus skapas på grund av att TV ljudsignaler som matas in till enheten inte stöds av enheten, sätt den till "Off". Och använd Tv:ns högtalare.

Relaterade länkar

- "Ställa in användningen av HDMI-styrning" (s.274)
- "Grundläggande funktioner för Setup-menyn" (s.213)

Länkar standby-lägen för receivern och TV:n

Väljer om HDMI-styrning ska användas för att koppla ihop enhetens standby-läge till TV:ns ström när "HDMI Control" på menyn "Setup" är satt till "On".

Setup-menyn

"Video/HDMI" > "HDMI Control" > "Standby Sync"

Inställningar

Off	Länkar inte enhetens standby-läge.
On	Anger att receivern ska övergå till standby-läge när TV:n stängs av.
Auto	Anger att receivern ska övergå till standby-läge när TV:n stängs av, men bara när receivern tar emot TV-ljud eller HDMI-signaler.

Relaterade länkar

- "Ställa in användningen av HDMI-styrning" (s.274)
- "Grundläggande funktioner för Setup-menyn" (s.213)

Ställa in utmatningen av HDMI-ljud till TV:ns högtalare

Väljer om HDMI-ljud ska matas ut till högtalare för en TV ansluten via HDMI OUT-jacket.

Setup-menyn

"Video/HDMI" > "HDMI Audio Output" > "HDMI OUT1"/"HDMI OUT2"/"HDMI ZONE OUT"

Inställningar

Off	Inaktiverar ljudutmatning från TV:n.
On	Aktiverar ljudutmatning från TV:n.

OBS!

"HDMI OUT1"-inställningen är endast tillgänglig när "HDMI Control" i menyn "Setup" är satt till "Off".

Relaterade länkar

- "Ställa in användningen av HDMI-styrning" (s.274)
- "Grundläggande funktioner för Setup-menyn" (s.213)

Ställa in zontilldelning för HDMI-ut-jack

Välj den zon som HDMI OUT 3 (ZONE OUT)-jacket används för.

Setup-menyn

"Video/HDMI" > "HDMI ZONE OUT Assign"

Ingångskällor

Zone2, Zone4

OBS!

Ljudsignaler som kan matas ut till varje zon varierar beroende på inljudssignaltyp.

Relaterade länkar

- "Multizon-utgång" (s.426)
- "Grundläggande funktioner för Setup-menyn" (s.213)

Ställa in version av HDCP som används på HDMI-ingångsjacken

Väljer HDCP-version för HDMI-ingångsjack. Du kan ange denna funktion för att titta på 4K/8K videoinnehåll vid behov. Denna inställning appliceras separat för varje HDMI-ingångsjack.

Setup-menyn

"Video/HDMI" > "HDCP Version" > (HDMI-ingång)

Inställningar

Auto	Ställer automatiskt in version på HDCP beroende på innehåll.
1.4	Anger version på HDCP att alltid vara 1.4.

Relaterade länkar

"Grundläggande funktioner för Setup-menyn" (s.213)

Ställ in användning av HDMI Standby Through

Väljer om video-/ljuds signaler inmatade via HDMI-jack ska matas ut till TV:n när enheten är i standby-läge.

Setup-meny

"Video/HDMI" > "HDMI Standby Through"

Inställningar

Off	Matar inte ut video/ljud till TV:n.
On	Matar ut video/ljud till TV:n. Enheden är i läge HDMI Standby Through och förbrukar mer energi än när "Off" eller "Auto" är valt.
Auto	Väljer automatiskt om video/ljud ska matas ut beroende på statusen för den anslutna enheten.

OBS!

"Off" är inte valbar när "HDMI Control" är satt till "On".

Relaterade länkar

- "Ställa in användningen av HDMI-styrning" (s.274)
- "Grundläggande funktioner för Setup-meny" (s.213)

Inställning av HDMI 4K/8K-signalformat

Väljer formatet av signaler ingång/utgång vid enheten när HDMI 4K/8K kompatibel TV och uppspelningsapparat är anslutna till enheten. Denna inställning appliceras separat för varje HDMI-ingångsjack.

Setup-menyn

"Video/HDMI" > "HDMI Video Format" > (HDMI-ingång)

Inställningar

4K Mode 1	Matar in/ut 4K-signaler som visas i följande tabell.
4K Mode 2	Matar in/ut 4K-signaler som visas i följande tabell.
8K Mode	Matar in/ut 4K/8K-signaler som visas i följande tabell.

Format

		4K Mode 1			4K Mode 2			8K Mode		
		8-bitar	10-bitar	12-bitar	8-bitar	10-bitar	12-bitar	8-bitar	10-bitar	12-bitar
8K/60, 50 Hz	RGB 4:4:4		-			-			●	
	YCbCr 4:4:4		-			-			●	
	YCbCr 4:2:2		-			-			●	
	YCbCr 4:2:0		-			-		○		●
8K/30, 25, 24 Hz	RGB 4:4:4		-			-		○		●
	YCbCr 4:4:4		-			-		○		●
	YCbCr 4:2:2		-			-			○	
	YCbCr 4:2:0		-			-			○	
4K/120, 100 Hz	RGB 4:4:4		-			-		○		●
	YCbCr 4:4:4		-			-		○		●
	YCbCr 4:2:2		-			-			○	
	YCbCr 4:2:0	○		-		-			○	
4K/60, 50 Hz	RGB 4:4:4	○		-		-			○	
	YCbCr 4:4:4	○		-		-			○	
	YCbCr 4:2:2		○			-			○	
	YCbCr 4:2:0		○		○	-			○	
4K/30, 25, 24 Hz	RGB 4:4:4		○		○	-			○	
	YCbCr 4:4:4		○		○	-			○	
	YCbCr 4:2:2		○			○			○	

* "○" innebär videoformat som stöds.

* "●" betyder att endast DSC (Display Stream komprimering) videoformat stöds. DSC är en videokomprimeringsteknik som standardiserats av VESA.

OBS!

- Beroende på den anslutna apparaten eller HDMI-kablar, kan videon kanske inte visas korrekt. I sådana fall, välj en annat format.
- När "8K Mode" är valt, använd en ultra höghastighets HDMI-kabel eller ultra höghastighets HDMI-kabel med Ethernet.
- När "4K Mode 1" är valt, använd en premium höghastighets HDMI-kabel eller premium höghastighetskabel med Ethernet.

Relaterade länkar

"Grundläggande funktioner för Setup-menyn" (s.213)

Konfigurera nätverksinställningarna

Kontrollera nätverksinformationen för enheten

Visar nätverksinformationen för enheten.

Setup-menyn

”Network” > ”Information”

DHCP	DHCP på/av (användning av en DHCP-server eller inte)
IP Address	IP-adress
Subnet Mask	Nätmask
Default Gateway	IP-adressen till aktuell standardgateway
DNS Server (P)	IP-adressen till den primära DNS-servern
DNS Server (S)	IP-adressen till den sekundära DNS-servern
MAC Address (Ethernet)	MAC-adress
MAC Address (Wi-Fi)	
Network Name	Nätverksnamn (enhetens namn i nätverket)
MusicCast Network	Status för MusicCast nätverksanslutningen.
Wired/Wireless	Status för trådbunden eller trådlös anslutning
SSID	(När trådlöst [Wi-Fi] nätverksanslutning används)
	Det trådlösa nätverkets SSID

Relaterade länkar

”Grundläggande funktioner för Setup-menyn” (s.213)

Ställa in metod för nätverksanslutning (Trådbunden/Trådlös)

Väljer anslutningsmetod till nätverket.

Setup-menyn

”Network” > ”Network Connection”

Alternativ

Wired	Ansluter enheten till ett nätverk med en nätverkskabel.
Wireless(Wi-Fi)	Ansluter enheten till ett nätverk via trådlös router (Wi-Fi).

Relaterade länkar

- ”Nätverksanslutning för enheten” (s.100)
- ”Välja en trådlös nätverksanslutningsmetod” (s.412)
- ”Grundläggande funktioner för Setup-menyn” (s.213)

Ställa in nätverksparametrarna automatiskt (DHCP)

Ställer in nätverksparametrar (så som IP-adress, subnätmask och standardgateway) automatiskt med en DHCP-server.

Setup-menyn

"Network" > "IP Address" > "DHCP"

Inställningar

Off	Använd inte någon DHCP-server. Du kan konfigurera nätverksparametrarna manuellt.
On	Använder en DHCP-server. Enhetens nätverksparametrar konfigureras automatiskt.

Relaterade länkar

"Grundläggande funktioner för Setup-menyn" (s.213)

Ställa in nätverksparametrarna manuellt

Ställer in nätverksparametrar (så som IP-adress, subnätmask och standardgateway) manuellt.

Setup-menyn

"Network" > "IP Address"

- 1 Ställ in "DHCP" på "Off".**
- 2 Välj "IP Address".**
- 3 Välj en parametertyp.**
- 4 Ställ in nätverksparametern.**
- 5 Tryck på ENTER.**
- 6 För att ställa in en annan parameter, upprepa steg 3 till 5.**
- 7 Tryck på SETUP.**

Detta avslutar inställningarna.

Relaterade länkar

"Grundläggande funktioner för Setup-menyn" (s.213)

Ställa in användning av Network Standby-funktionen

Anger om enheten kan slås på från andra nätverksapparater.

Setup-meny

”Network” > ”Network Standby”

Inställningar

Off	Inaktiverar funktionen Network Standby.
On	Aktiverar funktionen Network Standby. Enheten förbrukar mer energi än när ”Off” är valt.
Auto	Aktiverar funktionen Network Standby. Om ”Network Connection” är satt till ”Wired”, ställs enheten i energisparläget när nätverkskabeln kopplas från och strömförbrukningen dämpas.

OBS!

- Om du sätter ”Network Standby” till ”Off”, ”Bluetooth Standby” kommer att avaktiveras.
- I strömsparläget kan enheten inte slås på från andra nätverksapparater när nätverkskabeln är ansluten igen. Slår på enheten manuellt.

Relaterade länkar

- ”Ställa in metod för nätverksanslutning (Trådbunden/Trådlös)” (s.283)
- ”Ställa in användningen av Bluetooth® Standby-funktionen” (s.293)
- ”Grundläggande funktioner för Setup-meny” (s.213)

Ställ in användning av Digital Media Controller

Väljer om du ska tillåta Digital Media Controller (DMC) för kontrollera uppspelning. Om den här funktionen är aktiverad kan du kontrollera uppspelningen av enheten från DMC i samma nätverk.

Setup-menyn

”Network” > ”DMC Control”

Inställningar

Disable	Tillåter inte DMC:er att styra uppspelning.
Enable	Tillåter DMC:er att styra uppspelning.

Relaterade länkar

”Grundläggande funktioner för Setup-menyn” (s.213)

Ställa in användning av volymkontroll via AirPlay

Väljer om volymkontroll från AirPlay-apparater ska användas. Om något annat än ”Off” är angivet kan du justera enhetens volym från AirPlay-apparater.

Setup-menyn

”Network” > ”AirPlay Volume Interlock”

Inställningar

Off	Inaktiverar volymkontroll från AirPlay-apparater.
Limited	Aktiverar volymkontroll från AirPlay-apparater inom det begränsade området (-80,0 dB till -20,0 dB [0,5 till 60,5] samt avstängning av ljudet).
Full	Aktiverar volymkontroll från AirPlay-apparater inom hela området (-80,0 dB till +16,5 dB [0,5 till 97,0] samt avstängning av ljudet).

Relaterade länkar

”Grundläggande funktioner för Setup-menyn” (s.213)

Ställ in nätverksnamnen för enheten

Redigerar enhetens namn på nätverket (nätverksnamn) visas på andra nätverksapparater.

Setup-menyn

”Network” > ”Network Name”

1 Tryck på ENTER.

2 Redigera namn.

3 Välj ”SAVE”.

4 Tryck på SETUP.

Detta avslutar inställningarna.

OBS!

- För att radera posten, välj ”CLEAR”.
- Om du vill återställa standard nätverksnamn väljer du ”RESET”.

Relaterade länkar

”Grundläggande funktioner för Setup-menyn” (s.213)

Ställ in strömsammankopplingen från enheten till MusicCast-kompatibla apparater

Väljer om påslagning av strömmen för enheten (huvudenheten) även slår på strömmen för andra apparater (sekundärapparat) för MusicCast nätverket.

Setup-menyn

”Network” > ”MusicCast Link Power Interlock”

Inställningar

Off	Inaktiverar strömsammankopplingen från enheten till MusicCast-kompatibla apparater.
On	Aktiverar strömsammankopplingen från enheten till MusicCast-kompatibla apparater.

Relaterade länkar

”Grundläggande funktioner för Setup-menyn” (s.213)

Konfigurera Bluetooth®-inställningarna

Ställ in användning av Bluetooth®

Väljer om Bluetooth-funktionen ska användas.

Setup-menyn

"Bluetooth" > "Bluetooth"

Inställningar

Off	Inaktiverar Bluetooth-funktionen.
On	Aktiverar Bluetooth-funktionen.

Relaterade länkar

"Grundläggande funktioner för Setup-menyn" (s.213)

Avslutar anslutning mellan Bluetooth®-apparaten och enheten

Avslutar Bluetooth-anslutningen mellan en Bluetooth-enhet (t.ex. en smarttelefon) och receivern. Välj "Disconnect" och tryck på ENTER för att avbryta Bluetooth-anslutningen.

Setup-menyn

"Bluetooth" > "Audio Receive" > "Disconnect"

OBS!

Denna inställning är inte tillgänglig när inga Bluetooth-apparater är anslutna.

Relaterade länkar

"Grundläggande funktioner för Setup-menyn" (s.213)

Ställa in användningen av Bluetooth® Standby-funktionen

Väljer om enheten ska slås på från Bluetooth-apparater. Om denna funktion har värdet "On", slås receivern på automatiskt när en åtgärd för anslutning utförs på Bluetooth-enheten.

Setup-menyn

"Bluetooth" > "Audio Receive" > "Bluetooth Standby"

Inställningar

Off	Inaktiverar funktionen Bluetooth standbyfunktionen.
On	Aktiverar funktionen Bluetooth standbyfunktionen. Enheten förbrukar mer energi än när "Off" är valt.

OBS!

Denna inställning är endast tillgänglig när "Network Standby" har värdet "Off".

Relaterade länkar

- "Ställa in användning av Network Standby-funktionen" (s.286)
- "Grundläggande funktioner för Setup-menyn" (s.213)

Ställa in användning av volymkontroll via Bluetooth

Väljer om volymkontroll från Bluetooth-apparater ska användas. Om något annat än "Off" är angivet kan du justera enhetens volym från Bluetooth-apparater.

Setup-menyn

"Bluetooth" > "Audio Receive" > "Bluetooth Volume Interlock"

Inställningar

Off	Inaktiverar volymkontroll från Bluetooth-apparater.
Limited	Aktiverar volymkontroll från Bluetooth-apparater inom det begränsade området (-80,0 dB till -20,0 dB [0,5 till 60,5] samt avstängning av ljudet).
Full	Aktiverar volymkontroll från Bluetooth-apparater inom hela området (-80,0 dB till +16,5 dB [0,5 till 97,0] samt avstängning av ljudet).

OBS!

Vissa Bluetooth-apparater kan inte styra enhetens volym.

Relaterade länkar

"Grundläggande funktioner för Setup-menyn" (s.213)

Ställa in användningen av ljudöverföring till en Bluetooth®-apparat

Väljer om ljud som spelas upp på enheten ska överföras till Bluetooth-apparater (så som högtalare och hörlurar).

Setup-menyn

"Bluetooth" > "Audio Send" > "Transmitter"

Inställningar

Off	Inaktiverar funktionen Bluetooth-ljudsändning.
On	Aktiverar funktionen Bluetooth-ljudsändning.

Relaterade länkar

- "Anslut enheten till en Bluetooth®-apparat som tar emot ljud" (s.296)
- "Grundläggande funktioner för Setup-menyn" (s.213)

Anslut enheten till en Bluetooth®-apparat som tar emot ljud

Upprättar en anslutning mellan enheten och Bluetooth-apparater (så som högtalare och hörlurar) som tar emot ljud som överförs från enheten när "Transmitter" är satt till "On" på menyn "Setup".

Setup-menyn

"Bluetooth" > "Audio Send" > "Device Search"

1 Kontrollera meddelandet och tryck på ENTER.

En lista av Bluetooth-apparater som kan anslutas till enheten visas.

2 Välj listan.

3 Välj Bluetooth-högtalare/hörlurar som ska anslutas till enheten.

En markering placeras på önskad apparat.

4 Välj "CONNECT".

När anslutningsprocessen har slutförts, visas "Completed".

5 välj "OK".

Detta avslutar inställningarna.

OBS!

- Om önskad Bluetooth-enhet inte visas i listan sätt Bluetooth-enheten till parningsläge och utför sedan "Device Search"-operationen igen.
- För att avbryta Bluetooth-anslutningen utför bortkoppling på Bluetooth-högtalarna/hörlurarna.

Relaterade länkar

- "Ställa in användningen av ljudöverföring till en Bluetooth®-apparat" (s.295)
- "Grundläggande funktioner för Setup-menyn" (s.213)

Konfigurera flerzonsinställningar

Kontrollera zon-informationen

Visar information om zon.

Setup-menyn

”Multi Zone” > ”Information”

On/Off	Ström på/av för zon
Input	Ingångskällan som har valts för zon
Volume	Volyminställning för zon
Tone Control	Tonkontrollinställning (nivå för Treble och Bass) för zon.

Relaterade länkar

”Grundläggande funktioner för Setup-menyn” (s.213)

Ställa in användning av volymjusteringar för zon-utmatning

Ställer in volymjusteringar för zon-utmatning.

Om du har anslutit en extern förstärkare med volymkontroll till enheten sätt denna funktion till "Fixed".

Setup-menyn

"Multi Zone" > (zon) > "Volume"

Inställningar

Fixed	Inaktiverar volymjusteringar för zon utmatning.
Variable	Aktiverar volymjusteringar för zon utmatning.

OBS!

Denna inställning är inte tillgänglig beroende på inställningen i "Power Amp Assign".

Relaterade länkar

- "Inställning av ditt högtalarsystem" (s.225)
- "Grundläggande funktioner för Setup-menyn" (s.213)

Ställa in zonens övre gränsvärdet för volym

Ställer in zonens övre gränsvärde för justering av volym genom att använda sådant som VOLUME-knapparna på fjärrkontrollen.

Setup-menyn

”Multi Zone” > (zon) > ”Max Volume”

Inställningsalternativ

-60,0 dB till +15,0 dB, +16,5 dB [20,5 till 95,5, 97,0]

OBS!

Denna inställning är endast tillgänglig när ”Volume” har värdet ”Variable”.

Relaterade länkar

- ”Ställa in användning av volymjusteringar för zon-utmatning” (s.298)
- ”Grundläggande funktioner för Setup-menyn” (s.213)

Ställa in initialvolym för zonen när enheten slås på

Ställer in initialvolym för zonen när enheten slås på.

Setup-menyn

”Multi Zone” > (zon) > ”Initial Volume”

Inställningar

Off		Ställer in nivån till den volymnivå hade när den senast gick över i standby-läget.
	Mute	Stänger av ljudutmatningen.
On	-80,0 dB till +16,5 dB [0,5 till 97,0]	Ställer in nivån till den angivna volymnivån. Denna inställning fungerar endast när volymen är satt till lägre än ”Max Volume”.

OBS!

Denna inställning är endast tillgänglig när ”Volume” har värdet ”Variable”.

Relaterade länkar

- ”Ställa in användning av volymjusteringar för zon-utmatning” (s.298)
- ”Ställa in zonens övre gränsvärdet för volym” (s.299)
- ”Grundläggande funktioner för Setup-menyn” (s.213)

Justera tidsskillnaden relativt till huvudzonen

Justerar tidsskillnaden (Audio Delay) relativt till huvudzonen.

Setup-menyn

"Multi Zone" > (zon) > "Audio Delay"

Inställningsalternativ

0 till 100 ms

Relaterade länkar

"Grundläggande funktioner för Setup-menyn" (s.213)

Inställningen av monoljud för zon-utmatning

Väljer om monoljud för zon-utmatning ska skapas.

Setup-menyn

”Multi Zone” > (zon) > ”Monaural”

Inställningar

Off	Skapar inte monoljud i zonen.
On	Skapar monoljud i zonen.

Relaterade länkar

”Grundläggande funktioner för Setup-menyn” (s.213)

Ställa in användning av Compressed Music Enhancer för zon-utmatning

Ställer in Compressed Music Enhancer för zon-utmatning. Det går också att använda ENHANCER på fjärrkontrollen.

Setup-menyn

"Multi Zone" > (zon) > "Enhancer"

Inställningar

Off	Inaktiverar Compressed Music Enhancer.
On	Aktiverar Compressed Music Enhancer.

Relaterade länkar

"Grundläggande funktioner för Setup-menyn" (s.213)

Justera tonen för zon-utmatning

Justerar nivån för högfrekvensområdet (Treble) och lågfrekvensområdet (Bass) för zon-utmatning.

Setup-menyn

”Multi Zone” > (zon) > ”Tone Control”

Inställningar

Auto	Justerar nivån för Treble och Bass automatiskt i synkronisering med huvudvolymen.
Manual	Justerar nivån för Treble och Bass manuellt. Justeringskalan är från -6,0 dB till +6,0 dB.
Bypass	Justerar inte nivån för Treble och Bass.

Relaterade länkar

”Grundläggande funktioner för Setup-menyn” (s.213)

Ställa in användning av Extra Bass för zon-utmatning

Ställer in Extra Bass för zon-utmatning. Om Extra Bass är aktiverat kan du njuta av tillräckligt basljud, oavsett storlek på högtalare.

Setup-menyn

”Multi Zone” > (zon) > ”Extra Bass”

Inställningar

Off	Inaktiverar Extra Bass.
On	Aktiverar Extra Bass.

Relaterade länkar

”Grundläggande funktioner för Setup-menyn” (s.213)

Justera volymbalansen för zon-utmatning

Justerar volymbalansen för zon-utmatning. Högre värde förstärker volymen på höger sida och lägre värde förstärker vänster sida.

Setup-menyn

”Multi Zone” > (zon) > ”Left / Right Balance”

Inställningsalternativ

-20 till +20

Relaterade länkar

”Grundläggande funktioner för Setup-menyn” (s.213)

Ändra zonnamn

Ändrar zonnamet som visas på TV:n.

Setup-menyn

”Multi Zone” > ”Zone Rename”

1 Välj ett zonnamn som ska ändras.

Markören flyttar till skärmen för att redigera namn.

2 Redigera namn.

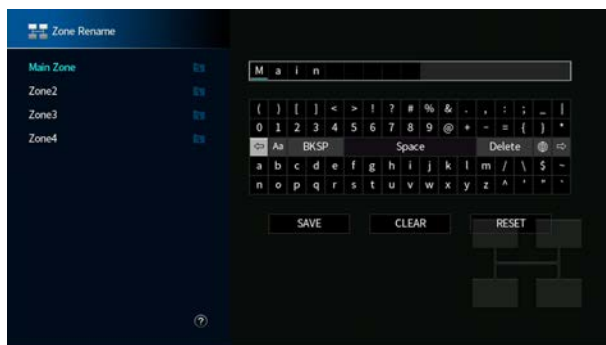

3 Välj ”SAVE”.

4 Tryck på SETUP.

OBS!

- För att radera posten, välj ”CLEAR”.
- Om du vill återställa standardnamn väljer du ”RESET”.

Relaterade länkar

”Grundläggande funktioner för Setup-menyn” (s.213)

Ställa in användningen för växling av partyläge i zon

Aktiverar växling till partyläget.

Setup-menyn

”Multi Zone” > ”Party Mode Set” > (målzon)

Inställningar

Disable	Inaktiverar växling till partyläget.
Enable	Aktiverar växling till partyläget. Du kan slå på/av partyläget genom att trycka på PARTY på fjärrkontrollen.

OBS!

När partyläget är påslaget kan du inte ändra inställningarna.

Relaterade länkar

- ”Lyssna på samma källa i flera rum (partyläge)” (s.189)
- ”Grundläggande funktioner för Setup-menyn” (s.213)

Konfigurera systeminställningarna

Kontrollera systeminformationen på enheten

Visar systeminformationen på enheten.

Setup-menyn

"System" > "Information"

Remote Sensor	Användning av fjärrkontrollen på frontpanelen
Remote ID	ID-inställning för enhetens fjärrkontroll
System ID	System ID-nummer
Firmware Version	Firmware-version som är installerad på receiveern

Relaterade länkar

"Grundläggande funktioner för Setup-menyn" (s.213)

Ställa in menyspråk

Väljer menyspråk så som inställningsmenyn.

Setup-menyn

”System” > ”Language”

Inställningar

English	Engelska
日本語	Japanska
Français	Franska
Deutsch	Tyska
Español	Spanska
Русский	Ryska
Italiano	Italienska
中文	Kinesiska

Relaterade länkar

”Grundläggande funktioner för Setup-menyn” (s.213)

Kombinerar ett ljudingångsjack med ett HDMI-ingångsjack

Väljer ljudingångsjack för att spela upp tillsammans med ett HDMI-ingångsjack. Du kan spela upp HDMI-video med ljud via ett ljudingångsjack förutom HDMI-ingångsjack.

Efter val av HDMI du vill ange som ingångskälla, välj ett ljudingångsjack i denna meny.

Setup-menyn

”System” > ”Audio In”

Inställningar

AUDIO 1-4

Video-/ljudingångsjack på enheten

Utgångsjack på en videoenhet		Ingångsjack på receiveern	
Video	Ljud	Video	Ljud
HDMI	Digital optisk	HDMI 1-7	AUDIO 1-2
	Digital koaxial		AUDIO 3
	Analog stereo (RCA)		AUDIO 2-3
	Analog stereo (XLR)		AUDIO 4

Relaterade länkar

”Grundläggande funktioner för Setup-menyn” (s.213)

Inställning av ljudingångsjack som ska användas för TV-ljud

Väljer ett ljudingångsjack som ansluter till TV-ljudutmatning på enheten.

När du växlar ingångskällan för enheten till "TV" är uppspelning av Tv-ljud enligt följande.

- Utan eARC/ARC-funktion: TV-ljud spelas upp med ljudingångsjacket satt för TV-ljud i "TV Audio Input".
- Med eARC/ARC-funktion: TV-ljud spelas upp med eARC/ARC oavsett inställningen i "TV Audio Input".

När ARC-funktionen används ställ in "HDMI Control" och "ARC" i menyn "Setup" till "On".

När en eARC-funktion används behöver du inte ställa in ARC-funktionen. "HDMI Control" ställs in vid behov.

Setup-menyn

"System" > "TV Audio Input"

Inställningar

AUDIO 1-3

OBS!

Du kan behöva göra inställningar på TV:n. Se bruksanvisningen för TV:n.

Relaterade länkar

- "Ställa in användningen av HDMI-styrning" (s.274)
- "Ställa in användning av ARC" (s.275)
- "Grundläggande funktioner för Setup-menyn" (s.213)

Ställa in ingångskällor som ska hoppas över när INPUT-knappen används

Anger vilken ingångskälla som överhoppas när INPUT-knappen används. Du kan snabbt välja önskad ingångskälla genom att använda denna funktion.

Setup-menyn

"System" > "Input Skip" > (ingång)

Inställningar

Off	Hoppar inte över den valda ingångskällan.
On	Hoppar över den valda ingångskällan.

Relaterade länkar

"Grundläggande funktioner för Setup-menyn" (s.213)

Automatisk angivning av ingångskällans namn

Anger ingångskällans namn automatiskt beroende på ansluten extern apparat.

Namnet skapas automatiskt endast när enheten kan få information om anslutna externa apparater från ingångskällan (så som HDMI).

Setup-menyn

”System” > ”Input Rename” > (ingång)

- 1 Välj en ingångskälla som ska byta namn.**
- 2 Välj ”Auto”.**
- 3 Upprepa steg 1 till 2 om du vill redigera ytterligare ett namn på en ingångskälla.**
- 4 Tryck på SETUP.**

Detta avslutar inställningarna.

OBS!

När ”Auto” är vald sparas det namn som skapats även efter det att den externa extern enhet har kopplats loss. För att återställa standardinställningen, utan anslutning till motsvarande ingångsjack, växla inställningen till ”Manual” och ställ sedan tillbaka den till ”Auto”.

Relaterade länkar

”Grundläggande funktioner för Setup-menyn” (s.213)

Manuell angivning av ingångskällans namn

Anger ingångskällans namn manuellt.

Setup-menyn

”System” > ”Input Rename” > (ingång)

- 1 Välj en ingångskälla som ska byta namn.**
- 2 Välj ”Manual”.**
- 3 Tryck på ENTER.**
- 4 Redigera namn.**
- 5 Välj ”SAVE”.**
- 6 Upprepa steg 1 till 5 om du vill redigera ytterligare ett namn på en ingångskälla.**
- 7 Tryck på SETUP.**

Detta avslutar inställningarna.

OBS!

- Välj ”CLEAR” för att avbryta inmatningen.
- Om du vill återställa standardnamn väljer du ”RESET”.

Relaterade länkar

”Grundläggande funktioner för Setup-menyn” (s.213)

Ställa in användningen av Auto Play-funktionen

Väljer om Autouppspelningsfunktion ska användas med innehåll så som strömmande tjänster.

Setup-menyn

”System” > ”Auto Play”

Inställningar

Off	Inaktiverar Auto Play-funktionen.
On	Startar automatisk uppspelning av det senaste innehåll du spelade upp.
Auto	Startar automatiskt uppspelning av innehållet endast du spelade upp när enheten övergick till standby-läge.

OBS!

- För vissa ingångskällor kan du inte välja ”On” eller ”Auto”.
- För vissa ingångskällor eller innehåll kan du inte aktivera Auto Play-funktionen.

Relaterade länkar

”Grundläggande funktioner för Setup-menyn” (s.213)

Ställa in ljudprogram som ska hoppas över när PROGRAM-knappen används

Anger vilka ljudprogram som ska hoppas över när PROGRAM-knappen används. Du kan snabbt välja önskat ljudprogram genom att använda denna funktion.

Setup-menyn

"System" > "DSP Skip"

Inställningar

Off	Hoppar inte över valt ljudprogram.
On	Hoppar över valt ljudprogram.

OBS!

Den här inställningen gäller separat för varje ljudprogram.

Relaterade länkar

"Grundläggande funktioner för Setup-menyn" (s.213)

Ändra frekvensinställningen för FM/AM

Modell för

Asien, Taiwan, Brasilien, Allmänna samt Central- och Sydamerika

Anger enhetens FM/AM-frekvensinställning beroende på ditt land eller din region.

Setup-menyn

"System" > "Tuner" > "Frequency Step"

Inställningar

FM100/AM10	Justerar FM-frekvensen i steg om 100 kHz och AM-frekvensen i steg om 10 kHz.
FM50/AM9	Justerar FM-frekvensen i steg om 50 kHz och AM-frekvensen i steg om 9 kHz.

OBS!

Förinställd (registrerade radiostationer) och frekvens kommer att initieras om du ändrar radions inställda frekvenssteg.

Relaterade länkar

"Grundläggande funktioner för Setup-menyn" (s.213)

Ställa in funktionen för PROGRAM-knappar på fjärrkontrollen

Ställer in funktionen som tilldelas till PROGRAM-knapparna på fjärrkontrollen. Du kan använda PROGRAM-knapparna för annat än ljud-programval.

Setup-menyn

”System” > ”Remote Key” > ”PROGRAM Key”

Inställningar

Assign1	Aktiverar val av DSP-program.
	Aktiverar val av bara DSP Movie/Musikprogram.
Assign2	Upp-knappen för PROGRAM-knapparna: växla mellan program i kategorin ”MOVIE” Ner-knappen för PROGRAM-knapparna: växla mellan program i kategorin ”MUSIC”
Assign3	Aktiverar val av NETWORK-källor.
Assign4	Aktiverar flytt till föregående/följande sida i bläddringskärmen.
Assign5	Aktiverar finjustering av subwoofervolymen.
Assign6	Aktiverar justeringsvolymnivån för dialogljud.
	Aktiverar val av inställningarna för slumpvis/repeterad.
Assign7	Upp-knappen på PROGRAM-knapparna: repeterad Ner-knappen på PROGRAM-knapparna: slumpvis
	Visar information på skärmen.
Assign8	Upp-knappen på PROGRAM-knapparna: visar aktuell status informationen på TV:n Ner-knappen på PROGRAM-knapparna: stänger aktuell status information på TV:n

OBS!

Beroende på denna inställning kan det hända att PROGRAM-knapparna kan vara tillgängliga i zonen.

Relaterade länkar

”Grundläggande funktioner för Setup-menyn” (s.213)

Ställa in funktionen för färgknappar på fjärrkontrollen

Anger funktioner för RED/GREEN/YELLOW/BLUE-knapparna på fjärrkontrollen.

Setup-menyn

”System” > ”Remote Key” > ”Color Key”

Inställningar

Default	Tilldelar funktioner för enheter anslutna till receivern med en HDMI-kabel. Den här inställningen är effektiv när ”HDMI Control” på menyn ”Setup” är satt till ”On”.
TV Control	Tilldelar funktionerna för TV-styrning till varje knapp. RED: EXIT (stänger menyn på TV:n) GREEN: INFO (visar information om TV:n så som upplösning) YELLOW: BROADCAST (växlar TV:ns sändningstyp) BLUE: INPUT (växlar TV-ingång) Den här inställningen är effektiv när ”HDMI Control” på menyn ”Setup” är satt till ”On”.
Display Control	Tilldelar funktionerna för Display Control till varje knapp. RED: Dimmer- (mörkar frontpanelens display och indikatorer) GREEN: Dimmer+ (lyser upp frontpanelens display och indikatorer) YELLOW: Display item - (visar föregående information på frontpanelens display) BLUE: Display item + (visar nästa information på frontpanelens display)

OBS!

- Om du vill använda HDMI-styrning måste du utföra HDMI-styrning länk inställning efter att du har anslutit de HDMI-styrningskompatibla enheterna när denna funktion är satt till ”Default” eller ”TV Control”.
- HDMI-styrning och HDMI-styrning länkfunktion kanske inte fungerar korrekt när denna funktion är satt till ”Default” eller ”TV Control”.

Relaterade länkar

- ”Ställa in användningen av HDMI-styrning” (s.274)
- ”Justera ljusstyrkan på frontpanelens display” (s.321)
- ”Väljer ingångsinformation som visas på frontpanelens display” (s.28)
- ”Grundläggande funktioner för Setup-menyn” (s.213)

Justera ljusstyrkan på frontpanelens display

Justera ljusstyrkan för följande på frontpanelen. Högre värde ökar ljusstyrkan på frontpanelens display.

- Frontpanelens display
- Indikatorer (SURROUND:AI, ZONE, PURE DIRECT)

Setup-menyn

”System” > ”Display Settings” > ”Dimmer”

Front display meny

”Dimmer”

Inställningsalternativ

-5 till 0

OBS!

- Frontpanelens display slås av med ”-5”. Standardinställningen är ”-2”.
- Även om du sätter ”Dimmer” till ”-5” kommer kortmeddelanden och menyn för frontpanelens display visas med ljusstyrka ”-4”.
- Om du sätter ”Dimmer” till ”-5”, går det inte att se att strömmen till enheten har slagits på. Se till att komma ihåg att slå av enheten. Vi rekommenderar inställningen ”Auto Power Standby” i menyn ”Setup” till annat än ”Off”.
- Inställd ljusstyrka kan bli mörk när ”ECO Mode” är satt till ”On”.
- Inställningen för ”Dimmer” på menyn ”Setup” är sammankopplade med inställningen för ”Dimmer” i menyn ”Front Display”.
- Du kan sätta ”Dimmer” med färgknapparna på fjärrkontrollen när ”Remote Color Key” i menyn ”Setup” är satt till ”Display Control”.

Relaterade länkar

- ”Ställa in funktionen för färgknappar på fjärrkontrollen” (s.320)
- ”Ställ in väntetid innan automatisk övergång till standby-läge” (s.331)
- ”Ställa in användningen för ekoläge” (s.332)
- ”Grundläggande funktioner för Setup-menyn” (s.213)
- ”Grundläggande hantering av front display menyn” (s.337)

Ställa in skala för volymvisning

Växlar skalan för volymvisningen.

Setup-menyn

"System" > "Display Settings" > "Volume"

Inställningar

dB	"dB" enhet
0-97	Numeriskt värde (0-97)

Relaterade länkar

"Grundläggande funktioner för Setup-menyn" (s.213)

Ställa in användning av korta meddelande på TV:n

Väljer om korta meddelanden ska visas på TV:n när enheten används.

Setup-menyn

”System” > ”Display Settings” > ”Short Message”

Inställningar

Off	Visar inte korta meddelanden.
On	Visar korta meddelanden.

Relaterade länkar

”Grundläggande funktioner för Setup-menyn” (s.213)

Ställa in positionen för korta meddelande

Ställer in positionen för korta meddelanden på TV-skärmen.

Setup-menyn

"System" > "Display Settings" > "Short Message" > "Position"

Inställningar

Bottom	Visar korta meddelanden längst ner på TV-skärmen.
Top	Visar korta meddelanden längst upp på TV-skärmen.

OBS!

Denna inställning är endast tillgänglig när "Short Message" i menyn "Setup" är satt till "On".

Relaterade länkar

"Grundläggande funktioner för Setup-menyn" (s.213)

Ställa in bild som ska användas som bakgrund på TV-skärmen

Väljer om bilder ska användas som bakgrund på TV:n.

Setup-menyn

”System” > ”Display Settings” > ”Wallpaper”

Inställningar

Type 1-3

Relaterade länkar

”Grundläggande funktioner för Setup-menyn” (s.213)

Inställning av knappljud

Väljer om en ljud ska låta vid manövrering av tryckknapparna på frontpanelen.

Setup-menyn

”System” > ”Touch Sound”

Inställningar

Off	Matar inte ut knappljud.
On	Matar ut knappljud.

OBS!

Denna inställning är sammankopplade med inställningen för ”Touch Sound” i menyn ”Front Display”.

Relaterade länkar

- ”Ställa in användning av driftsljud” (s.344)
- ”Grundläggande funktioner för Setup-menyn” (s.213)

Ange villkor för att TRIGGER OUT-jacket ska fungera

Specificerar villkoren för TRIGGER OUT-jackfunktioner som synkroniserar externa apparater med enheten.

Setup-menyn

"System" > "Trigger Output1"/"Trigger Output2" > "Trigger Mode"

Inställningar

Power	Synkroniserar överför/stoppar elektroniska signaler med strömstatusen för zonen specificerad med "Target Zone".
Source	Synkroniserar överför/stoppar elektroniska signaler med ingångsväxlingen i zonen specificerad med "Target Zone". En elektronisk signal överförs i enlighet med inställningen.
Manual	Ställer in överföring/stoppanne av elektroniska signaler manuellt.

Relaterade länkar

- "Ange den zon som TRIGGER OUT-jackets funktioner är synkroniserade med" (s.330)
- "Ange utmatningsnivån för den elektroniska signal som överförs med varje ingång" (s.328)
- "Växla utgångsnivån för elektronisk signalöverföring manuellt" (s.329)
- "Grundläggande funktioner för Setup-menyn" (s.213)

Ange utmatningsnivån för den elektroniska signal som överförs med varje ingång

Anger utmatningsnivån för den elektroniska signal som överförs med varje ingång när "Trigger Mode" är satt till "Source".

Setup-menyn

"System" > "Trigger Output1"/"Trigger Output2" > "Trigger Mode" > "Source" > (ingång)

Inställningar

Low	Stoppar elektronisk signalöverföring när du växlar ingångskälla angiven med detta alternativ.
High	Överför elektroniska signaler när du växlar ingångskälla angiven med detta alternativ.

Relaterade länkar

"Grundläggande funktioner för Setup-menyn" (s.213)

Växla utgångsnivån för elektronisk signalöverföring manuellt

Växlar manuellt utgångsnivån för elektronisk signalöverföring när "Trigger Mode" är satt till "Manual". Denna inställning kan användas för att bekräfta lämplig funktion för extern apparat ansluten via TRIGGER OUT-jack.

Setup-menyn

"System" > "Trigger Output1"/"Trigger Output2" > "Trigger Mode" > "Manual"

Inställningar

Low	Stoppar elektronisk signalöverföring.
High	Överför 12 volt av elektroniska signaler.

Relaterade länkar

"Grundläggande funktioner för Setup-menyn" (s.213)

Ange den zon som TRIGGER OUT-jackets funktioner är synkroniserade med

Anger den zon som TRIGGER OUT-jackets funktioner är synkroniserade med när "Trigger Mode" är satt till "Power" eller "Source".

Setup-menyn

"System" > "Trigger Output1"/"Trigger Output2" > "Target Zone"

Inställningar

Main	Synkroniserar med huvudzonen.
(zon)	Synkroniserar med varje zon.
All	Synkroniserar med alla zoner.

Relaterade länkar

"Grundläggande funktioner för Setup-menyn" (s.213)

Ställ in väntetid innan automatisk övergång till standby-läge

Anger den tid det tar att försätta enheten i standby-läge automatiskt.

Setup-menyn

”System” > ”ECO” > ”Auto Power Standby”

Inställningar

Off	Försätter inte enheten i standby-läge. Enheten förbrukar mer energi än när en inställning annan än ”Off” är vald.
5 minutes, 20 minutes	Försätter receiveern i standby-läge när du inte har utfört någon manövrering på receiveern och receiveern inte har avkänt någon insignal under den valda tidsperioden.
2 hours, 4 hours, 8 hours, 12 hours	Försätter receiveern i standby-läge om receiveern inte används under den valda tidsperioden.

OBS!

- Precis innan enheten övergår till i standby-läge, kommer antalet sekunder till standby-läge räkna ner på frontpanelens display.
- Om du sätter ”Dimmer” till ”-5” (avslagen) går det inte att se att strömmen till enheten har slagits på. Om du sätter ”Auto Power Standby” till ”Off”, se till att komma ihåg att slå av enheten.

Relaterade länkar

”Grundläggande funktioner för Setup-menyn” (s.213)

Ställa in användningen för ekoläge

Minskar enhetens strömförbrukning genom att sätta eco-läget. Om denna funktion är satt till "On" se till att starta om enheten. Nya inställningar tar effekt efter en omstart.

Setup-menyn

"System" > "ECO" > "ECO Mode"

Inställningar

Off	Inaktiverar ECO-läget.
On	Aktiverar ECO-läget. Frontpanelens display kan bli mörk.

OBS!

Ställ in "ECO Mode" på "Off" om du vill kunna lyssna på ljud på höga nivåer.

Relaterade länkar

"Grundläggande funktioner för Setup-menyn" (s.213)

Förhindra att någon ändrar inställningarna av misstag

Skyddas inställningarna för att förhindra oavsiktliga ändringar.

Setup-menyn

”System” > ”Memory Guard”

Inställningar

Off	Skyddar inte inställningarna.
On	Skyddar inställningarna. Ändring av inställning är förbjuden till ”Off” är valt. Låsikonen (🔒) visas på menyskärmen.

Relaterade länkar

”Grundläggande funktioner för Setup-menyn” (s.213)

Återställa standardinställningarna

Återställer standardinställningarna på enheten (återställning).

Setup-menyn

”System” > ”Initialization”

Alternativ

All Initialization	Återställer standardinställningarna på receivein.
Video Initialization	Återställer standardinställningarna för videokonfigurering.
Network Initialization	Återställer standardinställningarna för nätverkskonfigurering.

1 Välj ”All Initialization”, ”Video Initialization” eller ”Network Initialization”.

2 Tryck på ENTER för att utföra initiering.

I händelse av ”All Initialization”, kommer enheten att starta om automatiskt några sekunder senare.

I händelse av ”Video Initialization” eller ”Network Initialization”, ”Complete” visas på frontpanelens display när processen är avslutad.

OBS!

Du kan också återställa grundinställningarna i ”Initialization” på menyn ”Front Display”.

Relaterade länkar

”Grundläggande funktioner för Setup-menyn” (s.213)

Säkerhetskopiera och återställa alla inställningar

Informerar enhetens inställningar till ett USB-minne och återställer dem till enheten. Förbered ett USB-minne med något av filsystemen FAT16 eller FAT32 i förväg.

Setup-menyn

”System” > ”Backup/Restore”

Alternativ

Backup	Säkerhetskopierar alla inställningar för USB-minnet.
Restore	Återställer alla tidigare säkerhetskopierade inställningar.

1 Anslut USB-minnet till USB-jacket på frontpanelen.

2 Välj ”Backup” eller ”Restore”.

Pågår ”Executing” visas på TV:n och frontpanelens display.

När processen har slutförts ”Complete” visas på TV:n (frontpanelens display). I händelse av ”Restore”, kommer enheten att starta om automatiskt några sekunder senare.

Om ”Error” visas på Tv:n (frontpanelens display) kontrollera följande och starta processen igen.

I händelse av ”Backup”:

- Du kan inte spara genom överskrivning. Om du sparar inställningarna upprepade gånger, flytta filen till en annan mapp.
- Filen sparas med namnet ”MC_backup_(modellnamn).dat” i rotkatalogen på USB-minnet.

I händelse av ”Restore”:

- Kontrollera att filen som sparas i rotkatalogen på USB-minnet.

OBS!

- ”Restore” är effektiv efter säkerhetskopiering av alla inställningar.
- Slå inte av receivern under säkerhetskopierings- och återställningsförfarandet. Annars kanske inställningarna inte återställs korrekt.
- Användarinformation (så som konto, lösenord) sparas inte.
- Du kan också säkerhetskopiera alla inställningar i ”Backup/Restore” på menyn ”Front Display”.

Relaterade länkar

”Grundläggande funktioner för Setup-menyn” (s.213)

Uppdatera firmware

Uppdaterar firmware. Du kan också kontrollera firmwareversion och system ID.

Setup-menyn

”System” > ”Firmware Update”

Alternativ

Network Update	Uppdaterar receivers firmware via nätverket.
USB Update	Uppdaterar firmware med hjälp av ett USB-minne.

OBS!

- ”Network Update” är inte valbar när firmware uppdatering förbereds.
- Utför bara den här menyn om en firmware-uppdatering behövs. Var också bekräfta informationen som medföljer uppdateringen innan du uppdaterar enhetens firmware.
- Firmware-uppdatering via nätverk tar cirka 20 minuter eller mer.
- Om Internetanslutningens hastighet är långsam eller om enheten är ansluten till ett trådlöst nätverk, kan det hända att nätverksuppdatering inte är möjlig beroende på tillståndet på nätverket. I detta fall, vänta till uppdatering av firmware är klar eller uppdatera firmware med ett USB-minne.
- Du kan också uppdatera firmware i ”Firmware Update” i menyn ”Front Display”.

Relaterade länkar

- ”Uppdatera receivers firmware via nätverket” (s.353)
- ”Grundläggande funktioner för Setup-menyn” (s.213)

Konfigurera enhetens inställningar genom att hantera huvuddelens frontpanel (Front display meny)

Grundläggande hantering av front display menyn

Utför följande grundläggande förfarande för att hantera "Front Display"-menyn. Manövrera denna meny som visas på frontpanelens display med frontpanelen.

1 Peka på MENU (CONNECT) på frontpanelen.

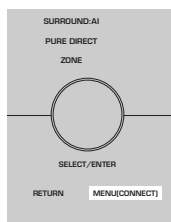

2 Välj en post genom att använda SELECT/ENTER.

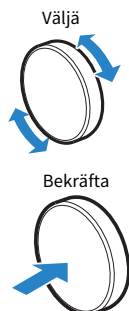

3 Välj en inställning.

4 Peka på MENU (CONNECT).

Detta avslutar inställningarna.

OBS!

I menyn "Front Display", tryck på RETURN på frontpanelen för att avbryta operationen eller för att visa föregående meny.

Relaterade länkar

"Grundinställningar för front display meny" (s.445)

KONFIGURATION > Konfigurera enhetens inställningar genom att hantera huvuddelens frontpanel (Front display meny)

Poster på Front display menyn

Använd följande tabell för att konfigurera systeminställningar på receivern.

Menypost	Sidan		
Dimmer	339		
Zone Power	340		
	Volume Knob Lock	341	
	Function Lock	Input Selector Lock	342
		Scene Key Lock	343
	Touch Sound	344	
	Remote Sensor	345	
Settings	Remote ID	346	
	Information Skip	347	
	Initialization	348	
	Backup/Restore	349	
	Firmware Update	350	
	Retail Demo Mode	351	

Justera ljusstyrkan på frontpanelens display

Justera ljusstyrkan för följande på frontpanelen. Högre värde ökar ljusstyrkan på frontpanelens display.

- Frontpanelens display
- Indikatorer (SURROUND:AI, ZONE, PURE DIRECT)

Setup-menyn

”System” > ”Display Settings” > ”Dimmer”

Front display meny

”Dimmer”

Inställningsalternativ

-5 till 0

OBS!

- Frontpanelens display slås av med ”-5”. Standardinställningen är ”-2”.
- Om du sätter ”Dimmer” till ”-5” kommer frontpanelens display att slås av efter att ha stängt menyn.
- Även om du sätter ”Dimmer” till ”-5” kommer kortmeddelanden och menyn för frontpanelens display visas med ljusstyrka ”-4”.
- Om du sätter ”Dimmer” till ”-5”, går det inte att se att strömmen till enheten har slagits på. Se till att komma ihåg att slå av enheten. Vi rekommenderar inställningen ”Auto Power Standby” i menyn ”Setup” till annat än ”Off”.
- Inställd ljusstyrka kan bli mörk när ”ECO Mode” är satt till ”On”.
- Inställningen för ”Dimmer” på menyn ”Setup” är sammankopplade med inställningen för ”Dimmer” i menyn ”Front Display”.
- Du kan sätta ”Dimmer” med färgknapparna på fjärrkontrollen när ”Remote Color Key” i menyn ”Setup” är satt till ”Display Control”.

Relaterade länkar

- ”Ställa in funktionen för färgknappar på fjärrkontrollen” (s.320)
- ”Ställ in väntetid innan automatisk övergång till standby-läge” (s.331)
- ”Ställa in användningen för ekoläge” (s.332)
- ”Grundläggande funktioner för Setup-menyn” (s.213)
- ”Grundläggande hantering av front display menyn” (s.337)

KONFIGURATION > Konfigurera enhetens inställningar genom att hantera huvuddelens frontpanel (Front display meny)

Sätta strömmen till på/standby för varje zon

Växla strömmen för zonen mellan på och av (standby).

Front display meny

"Zone Power" > (zon)

Inställningar

Off	Stänger av zonen.
On	Sätter på zonen.

Relaterade länkar

"Grundläggande hantering av front display menyn" (s.337)

KONFIGURATION > Konfigurera enhetens inställningar genom att hantera huvuddelens frontpanel (Front display meny)

Ställa in användning av volymen på frontpanelen

Väljer om volym ska användas på frontpanelen. Du kan inaktivera volymhantering på enheten för att förhindra att volymen ställs in oväntat högt av ett barn.

Front display meny

"Settings" > "Function Lock" > "Volume Knob Lock"

Inställningar

Off	Aktiverar volymhantering på enheten.
On	Inaktiverar volymhantering på enheten.

Relaterade länkar

"Grundläggande hantering av front display meny" (s.337)

KONFIGURATION > Konfigurera enhetens inställningar genom att hantera huvuddelens frontpanel (Front display meny)

Ställa in användning av ingångsväljaren på frontpanelen

Väljer om du använder SELECT/ENTER på frontpanelen som ingångsväljare.

Front display meny

"Settings" > "Function Lock" > "Input Selector Lock"

Inställningar

Off	Aktiverar hantering av val av ingång för SELECT/ENTER på enheten.
On	Inaktiverar hantering av val av ingång för SELECT/ENTER på enheten.

Relaterade länkar

"Grundläggande hantering av front display meny" (s.337)

KONFIGURATION > Konfigurera enhetens inställningar genom att hantera huvuddelens frontpanel (Front display meny)

Ställa in användning av scenknappen på frontpanelen

Väljer om SCENE (4 siffror) ska användas på frontpanelen.

Front display meny

”Settings” > ”Function Lock” > ”Scene Key Lock”

Inställningar

Off	Aktiverar hantering av SCENE på enheten.
On	Inaktiverar hantering av SCENE på enheten.

Relaterade länkar

”Grundläggande hantering av front display meny” (s.337)

KONFIGURATION > Konfigurera enhetens inställningar genom att hantera huvuddelens frontpanel (Front display meny)

Ställa in användning av driftsljud

Väljer om en ljud ska låta vid manövrering av tryckknapparna på frontpanelen.

Front display meny

”Settings” > ”Touch Sound”

Inställningar

Off	Matar inte ut knappljud.
On	Matar ut knappljud.

OBS!

Denna inställning är sammankopplade med inställningen för ”Touch Sound” i menyn ”Setup”.

Relaterade länkar

- ”Inställning av knappljud” (s.326)
- ”Grundläggande hantering av front display menyn” (s.337)

KONFIGURATION > Konfigurera enhetens inställningar genom att hantera huvuddelens frontpanel (Front display meny)

Ställa in användning av fjärrkontroll

Väljer om fjärrkontrollens sensor på frontpanelen ska användas.

Front display meny

"Settings" > "Remote Sensor"

Inställningar

Off	Stänger av fjärrkontrollsensorn.
On	Slår på fjärrkontrollsensorn.

OBS!

- Medan fjärrkontrollsensorn är avslagen kan du inte styra enheten från fjärrkontrollen. I normalfall, sätt denna funktion till "On".
- "Remote Sensor Off" visas på frontpanelens display med fjärrkontrollen medan fjärrkontrollsensorn är avslagen.

Relaterade länkar

"Grundläggande hantering av front display menyn" (s.337)

KONFIGURATION > Konfigurera enhetens inställningar genom att hantera huvuddelens frontpanel (Front display meny)

Välja ID för fjärrkontrollen

Anger enhetens fjärrkontroll-ID så att det matchar fjärrkontrollens ID. Yamaha AV-receivrar används ge varje fjärrkontroll ett unikt ID för dess motsvarande receiver.

Front display meny

”Settings” > ”Remote ID”

Inställningar

ID1, ID2

Ändra fjärrkontrollens fjärrkontroll-ID

- För att välja ID1, medan den vänstra markörknappen hålls ner, håll ner SCENE sifferknapp 1 i 5 sekunder.
- För att välja ID2, medan den vänstra markörknappen hålls ner, håll ner SCENE sifferknapp 2 i 5 sekunder.

OBS!

Om fjärrkontroll ID för enheten och fjärrkontrollen inte stämmer visas ”Remote ID Mismatch” på frontpanelens display när fjärrkontrollen används.

Relaterade länkar

”Grundläggande hantering av front display meny” (s.337)

KONFIGURATION > Konfigurera enhetens inställningar genom att hantera huvuddelens frontpanel (Front display meny)

Ställa in vilka informationsposter som ska hoppas över när SELECT/ENTER används

Anger vilka informationsposter som ska hoppas över när SELECT/ENTER på frontpanelen använd. Du kan snabbt välja önskad information genom att använda denna funktion för att hoppa över onödig information.

Front display meny

"Settings" > "Information Skip" > (informationspost)

Inställningar

Off	Hoppar inte över vald informationspost.
On	Hoppar över vald informationspost.

OBS!

Om du sätter denna funktion för alla informationsposter till "On", visas den första posten (standard) på frontpanelens display.

Relaterade länkar

- "Väljer ingångsinformation som visas på frontpanelens display" (s.28)
- "Grundläggande hantering av front display menyn" (s.337)

Återställa standardinställningarna

Återställer standardinställningarna på enheten (återställning).

Front display meny

”Settings” > ”Initialization”

Alternativ

All Initialization	Återställer standardinställningarna på receiveern.
Video Initialization	Återställer standardinställningarna för videokonfigurering.
Network Initialization	Återställer standardinställningarna för nätverkskonfigurering.

1 Välj ”All Initialization”, ”Video Initialization” eller ”Network Initialization”.

2 Välj ”Execute”.

Återbekräftelse visas på frontpanelens display.

3 Välj ”Execute”.

I händelse av ”All Initialization”, kommer enheten att starta om automatiskt.

I händelse av ”Video Initialization” eller ”Network Initialization”, visas ”Complete” på frontpanelens display när processen är avslutad.

OBS!

Du kan också återställa grundinställningarna i ”Initialization” på menyn ”Setup”.

Relaterade länkar

”Grundläggande hantering av front display menyn” (s.337)

Säkerhetskopiera och återställa alla inställningar

Informerar enhetens inställningar till ett USB-minne och återställer dem till enheten. Förbered ett USB-minne med något av filsystemen FAT16 eller FAT32 i förväg.

Front display meny

”Settings” > ”Backup/Restore”

Alternativ

Backup	Säkerhetskopierar alla inställningar för USB-minnet.
Restore	Återställer alla tidigare säkerhetskopierade inställningar.

1 Anslut USB-minnet till USB-jacket på frontpanelen.

2 Välj ”Backup” eller ”Restore”.

3 Välj ”Execute”.

Pågående, ”Executing” visas. När processen har slutförts visas ”Complete”. I händelse av ”Restore”, kommer enheten att starta om automatiskt några sekunder senare.

Om ”Error” visas kontrollera följande och starta processen igen.

I händelse av ”Backup”:

- Du kan inte spara genom överskrivning. Om du sparar inställningarna upprepade gånger, flytta filen till en annan mapp.
- Filen sparas med namnet ”MC_backup_(modellnamn).dat” i rotkatalogen på USB-minnet.

I händelse av ”Restore”:

- Kontrollera att filen som sparas i rotkatalogen på USB-minnet.

OBS!

- ”Restore” är effektiv efter säkerhetskopiering av alla inställningar.
- Slå inte av receptorn under säkerhetskopierings- och återställningsförfarandet. Annars kanske inställningarna inte återställs korrekt.
- Användarinformation (så som konto, lösenord) sparas inte.
- Du kan också säkerhetskopiera alla inställningar i ”Backup/Restore” på menyn ”Setup”.

Relaterade länkar

”Grundläggande hantering av front display menyn” (s.337)

KONFIGURATION > Konfigurera enhetens inställningar genom att hantera huvuddelens frontpanel (Front display meny)

Uppdatera firmware

Uppdaterar firmware som ger ytterligare funktioner eller produktförbättringar.

Ny firmware kan laddas ner från vår webbplats. Mer information hittar du i informationen som medföljer uppdateringarna.

Front display meny

”Settings” > ”Firmware Update”

Alternativ

Network Update	Uppdaterar receiveorns firmware via nätverket.
USB Update	Uppdaterar firmware med hjälp av ett USB-minne.

OBS!

- När firmware uppdatering förbereds visas ”---” på ”Network Update” och du kan inte uppdatera firmware. Efter att senaste firmware uppdatering är tillgänglig, välj ”Execute” och uppdatera firmware.
- Utför bara den här menyn om en firmware-uppdatering behövs. Var också bekräfta informationen som medföljer uppdateringen innan du uppdaterar enhetens firmware.
- Du kan också uppdatera firmware i ”Firmware Update” på menyn ”Setup”.

Relaterade länkar

- ”Uppdateringar firmware” (s.352)
- ”Grundläggande hantering av front display menyn” (s.337)

KONFIGURATION > Konfigurera enhetens inställningar genom att hantera huvuddelens frontpanel (Front display meny)

Ställa in användningen för demoläge

Väljer om Demoläge för försäljning ska användas på frontpanelen. I Demoläge för försäljning visas enhetens funktioner och QR-koder på frontpanelens display. När du skannar QR-koden med din smarttelefon kan du läsa introduktionssidan för enheten.

Front display meny

”Settings” > ”Retail Demo Mode”

Inställningar

Off	Inaktiverar Demoläge för försäljning.
On	Aktiverar Demoläge för försäljning.

OBS!

- I Demoläge för försäljning kan du inte bekräfta annan information än demonstrationerna på frontpanelens display. Information, så som aktuellt ingångsnamn, aktuell volym och annan statusinformation visas inte på frontpanelens display.
- Men i Demoläge för försäljning visas kortmeddelanden.
- I Demoläge för försäljning, är inställningen för ”Auto Power Standby” på menyn ”Setup” inaktiverad. Även om ”Auto Power Standby” är satt till annat än ”Off” kommer enheten inte övergå till standby-läge automatiskt.

Relaterade länkar

”Grundläggande hantering av front display meny” (s.337)

UPPDATERING

Uppdatera enhetens firmware

Uppdateringar firmware

Ny firmware som ger tillgång till fler eller förbättrade funktioner släpps då och då efter behov. För närmare information om firmware, besök Yamaha webbplats. Enhetens firmware kan uppdateras via nätverk eller med ett USB-minne.

■ När enheten är ansluten till Internet

Om en firmware uppdatering är klar kommer indikatorn för firmware uppdatering på frontpanelens display att tändas.



Indikator

OBS!

- Firmware uppdatering indikator kanske inte tänds när den nyaste firmware uppdateringen är tillgänglig.
- Om internetanslutningens hastighet är långsam eller om enheten är ansluten till ett trådlöst nätverk, kan det hända att meddelande om ny firmware uppdatering inte visas beroende på tillståndet på nätverksanslutningen. Om detta inträffar uppdatera firmware med ett USB-minne.

Relaterade länkar

- "Uppdatera receivers firmware via nätverket" (s.353)
- "Uppdatera firmware med hjälp av ett USB-minne" (s.355)

Uppdatera receiversn firmware via nätverket

När enheten är ansluten till Internet och en uppdatering av firmware är tillgänglig kommer följande meddelande att visas efter att SETUP trycks ner.



Bekräfta meddelandet och starta firmware uppdatering via nätverket.

MEDELANDE

- Gör ingenting med receivern och dra inte ur nätkabeln eller nätverkskabeln när uppdateringen av enhetens firmware görs. Om firmwareuppdatering avbryts finns det en risk att receivern går sönder. Om detta händer, kontakta närmaste auktoriserade Yamaha-handlare eller -servicecenter för reparation.

1 Läs beskrivningen som visas på skärmen.

2 Välj "START".

Bildskärmsvisningen stängs av och firmwareuppdateringen börjar.

3 När "UPDATE SUCCESS PLEASE POWER OFF!" visas på frontpanelens display tryck på på frontpanelen.

Uppdateringen av enhetens firmware är slutförd.

OBS!

- Firmwareuppdatering tar cirka 20 minuter eller mer.
- Om internetanslutningens hastighet är långsam eller om enheten är ansluten till ett trådlöst nätverk, kan det hända att meddelande om ny firmware uppdatering inte visas beroende på tillståndet på nätverksanslutningen. Om detta inträffar uppdatera firmware med ett USB-minne.

■ Firmware uppdatering reservation

I steg 2, välj "LATER" för en reservation för att utföra firmware uppdatering vid avstängning av enheten.

Med en uppdateringsreservation, visas bekräftelseskärmen för firmwareuppdatering när du slår av enheten.

Tryck på ENTER på frontpanelen eller på fjärrkontrollen för att starta firmware-uppdateringen. Efter att uppdatering av firmware har avslutats kommer enheten att slås av automatiskt.

UPPDATERING > Uppdatera enhetens firmware

OBS!

- Enheten slås av automatiskt utan att utföra firmware uppdatering om två minuter förflyter efter det att skärmen för att bekräfta firmware uppdatering visas.
- För att avbryta firmware uppdateringsförfarandet, tryck på RETURN på frontpanelen eller fjärrkontrollen och enheten kommer att slås av.
- Enheten slås av utan att utföra firmware uppdatering om du slår av enheten med MusicCast Controller.

Relaterade länkar

"Uppdateringar firmware" (s.352)

Uppdatera firmware med hjälp av ett USB-minne

Om enheten inte är ansluten till Internet eller internetanslutningens hastighet är långsam, uppdatera firmware med ett USB-minne.

För mer information om nedladdning och firmware uppdatering besök Yamaha webbplats.

MEDELANDE

- Gör ingenting med receptorn och dra inte ur nätkabeln eller nätverkskabeln när uppdateringen av enhetens firmware görs. Om firmwareuppdatering avbryts finns det en risk att receptorn går sönder. Om detta händer, kontakta närmaste auktoriserade Yamaha-handlare eller -servicecenter för reparation.

Relaterade länkar

- "Uppdatera receivers firmware via nätverket" (s.353)
- "Uppdateringar firmware" (s.352)

FELSÖKNING

När ett problem uppstår

Om problem uppstår, kontrollera först följande:

Se till att kontrollera följande om receivern inte fungerar korrekt.

- Nätkablarna till receivern, TV:n och alla uppspelningsenheter (som BD/DVD-spelare) är ordentligt anslutna till ett vägguttag.
- Receivern, subwoofern, TV:n och alla uppspelningsenheter (som BD/DVD-spelare) är påslagna.
- Alla kablar sitter ordentligt i sina jack på varje enhet.

Problem med strömförsörjning, system eller fjärrkontroll

Strömmen slås inte på

- **Skyddskretsen har aktiverats tre gånger i rad.**

Om indikator för standby på enheten blinkar när du försöker slå på strömmen, betyder det att förmågan att slå på strömmen inaktiverad som en säkerhetsåtgärd. Kontakta närmaste Yamaha-handlare eller -servicecenter för reparation.

Strömmen slås inte på tillsammans med TV:n

● HDMI-styrning på enheten är inaktiverad.

Om avstängning av receivern inte är synkroniserad till TV:n kontrollera inställningen på HDMI-styrningen på receivern. För mer information om HDMI-styrning, se följande:

- ”Ställa in användningen av HDMI-styrning” (s.274)

● HDMI-styrning på TV:n är inaktiverad.

Om endast påslagning av receivern inte är synkroniserad till TV:n kontrollera inställningen TV:n. För detaljer se bruksanvisningen till TV:n och ställ in HDMI-styrningen på TV:n.

● På grund av strömfel är receiverns ström inte längre synkroniserad.

Koppla loss HDMI-kablarna och nätkablarna och efter fem minuter koppla tillbaka kablarna för uppspelningsenheten först och sedan receivern och därefter TV:n. Kontrollera sedan att strömmen är synkroniserad.

Strömmen stängs inte av

- **Den interna mikrodatorn har hängt sig på grund av en yttre elektrisk stöt (som ett blixtnedslag eller kraftig statisk elektricitet) eller på grund av att strömförsörjningen tappade spänning.**

Håll ned ⏻ (ström) på frontpanelen i minst 15 sekunder för att starta om receivern. Om problemet kvarstår, dra ut nätkabeln ur vägguttaget och sätt i den igen.

Strömmen stängs omedelbart av (standby-läge)

● En högtalarkabel var kortsloten när receiveern startades.

Tvinna ihop de blottade trådarna på varje högtalarkabel ordentligt och anslut åter till enheten och högtalarna. För mer information, se följande:

- ”Anslutning av högtalare” (s.85)

Receivern försätts automatiskt i standby-läge

● Insomningstimern aktiverades.

Slå på receivern och starta uppspelningen igen.

● Eftersom receivern inte användes under den angivna tiden aktiverades det automatiska standby-läget.

Om du vill inaktivera det automatiska standby-läget, ställ in "Auto Power Standby" i "Setup"-menyn på "Off". För mer information, se följande:

- "Ställ in väntetid innan automatisk övergång till standby-läge" (s.331)

● Inställningen för högtalarimpedans är felaktig.

Ange högtalarimpedansen så att den matchar högtalarna. För mer information, se följande:

- "Ställa in impedansen för högtalare" (s.238)

● Skyddskretsen har aktiverats på grund av kortslutning.

Tvinna ihop de blottade trådarna på varje högtalarkabel ordentligt och anslut åter till enheten och högtalarna. För mer information, se följande:

- "Anslutning av högtalare" (s.85)

● Skyddskretsen har aktiverats på grund av för hög volym.

Sänk volymen. Om "ECO Mode" i "Setup"-menyn har inställningen "On" ändrar du inställningen till "Off". För mer information, se följande:

- "Ställa in användningen för ekoläge" (s.332)

Enheten reagerar inte

- **Den interna mikrodatorn har hängt sig på grund av en yttre elektrisk stöt (som ett blixtnedslag eller kraftig statisk elektricitet) eller på grund av att strömförsörjningen tappade spänning.**

Håll ned ⏻ (ström) på frontpanelen i minst 15 sekunder för att starta om enheten. Om problemet kvarstår, dra ut nätkabeln ur vägguttaget och sätt i den igen.

- **Volymhantering på frontpanelen är inaktiverad.**

Sätt "Volume Knob Lock" på menyn "Front Display" till "Off". För mer information, se följande:

- "Ställa in användning av volymen på frontpanelen" (s.341)

- **Hantering av SELECT/ENTER på frontpanelen är inaktiverad.**

Sätt "Input Selector Lock" på menyn "Front Display" till "Off". För mer information, se följande:

- "Ställa in användning av ingångsväljaren på frontpanelen" (s.342)

- **Hantering av SCENE på frontpanelen är inaktiverad.**

Sätt "Scene Key Lock" på menyn "Front Display" till "Off". För mer information, se följande:

- "Ställa in användning av scenknappen på frontpanelen" (s.343)

Det går inte att styra receivern med fjärrkontrollen

● Fjärrkontrollen har inte tillräcklig räckvidd.

Använd fjärrkontrollen inom kontrollens räckvidd. För mer information, se följande:

- ”Fjärrkontrollens räckvidd” (s.14)

● Batterierna är svaga.

Byt ut batterierna.

● Fjärrkontrollsensorn på receivern utsätts för direkt solljus eller stark belysning.

Justera ljusets vinkel, eller placera receivern på en annan plats.

● Fjärrkontrollsensorn på enheten är avstängd.

Slå på fjärrkontrollsensorn på enheten. För mer information, se följande:

- ”Ställa in användning av fjärrkontroll” (s.345)

● Fjärrkontroll-ID:na för receivern och fjärrkontrollen överensstämmer inte.

Ändra fjärrkontroll-ID:t för receivern eller fjärrkontrollen. För mer information, se följande:

- ”Välja ID för fjärrkontrollen” (s.346)

● Fjärrkontrollen är satt till ett annat zon användningsläge.

Ställ in fjärrkontrollen till målzon användningsläge. För mer information, se följande:

- ”Delars namn och funktioner på fjärrkontrollen” (s.33)

Det går inte att välja önskad ingångskälla även om man trycker på ”INPUT”

● **Funktionen som hoppar över vissa ingångskällor är inställd.**

Ställ ”Input Skip” för den önskade ingångskällan i ”Setup”-menyn till ”Off”. För mer information, se följande:

- ”Ställa in ingångskällor som ska hoppas över när INPUT-knappen används” (s.313)

Apparaten ansluten till enheten via HDMI kan inte styras med RED/GREEN/YELLOW/BLUE-knappar på fjärrkontrollen

- **Enheten som är ansluten till receivern via HDMI stöder inte användning av knapparna RED/GREEN/YELLOW/BLUE.**

Använd en enhet som stöder användning av knapparna RED/GREEN/YELLOW/BLUE.

- **Inställningen för knapparna RED/GREEN/YELLOW/BLUE på fjärrkontrollen har ändrats.**

Ställ in "Color Key"-inställningarna i "Setup"-menyn på "Default". För mer information, se följande:

- "Ställa in funktionen för färgknappar på fjärrkontrollen" (s.320)

Frontpanelens display slås av

● Frontpanelens displays ljusstyrka är satt att bli avslagen.

Sätt "Dimmer" i menyn "Front Display" eller menyn "Setup" till högre än "-5". För mer information, se följande:

- "Justera ljusstyrkan på frontpanelens display" (s.321)

Ljudproblem

Inget ljud

● **En annan ingångskälla har valts.**

Välj lämplig ingångskälla med knapparna för val av ingång. För mer information, se följande:

- ”Grundläggande förfarande för att spela upp video och musik” (s.150)

● **Signaler som inte kan återges av receivern matas in.**

Det går inte att spela upp vissa digitala ljudformat på receivern. Se till att signalerna är av de typer som enheten kan spela upp. För mer information om filformat som stöds, HDMI-format eller kompatibla avkodningsformat se följande:

- ”Filformat som stöds” (s.425)
- ”Tekniska data” (s.431)

● **Strömmen för Zone är inte påslagen.**

Skjut Zone-omkopplaren och tryck sedan på  (enhetens ström) till dess att strömmen för Zone slås på. För mer information, se följande:

- ”Grundläggande förfarande i zon” (s.187)

● **Kabelanslutningen mellan enheten och uppspelningsenheten är bruten.**

Om det inte är problem med anslutningen byter du till en annan kabel.

Det går inte att höja volymen

● **Den högsta volymen är satt för lågt.**

Använd "Max Volume" i "Setup"-menyn för att justera maxvolymen. För mer information, se följande:

- "Ställa in gränsvärdet för volymen" (s.256)

● **En enhet som är ansluten till receivers utgångsjack är avstängd.**

Slå på alla enheter som är anslutna till receivers utgångsjack.

● **När du starta uppspelning på Bluetooth-apparaten eller på AirPlay-apparaten kommer volymen på enheten inte att vara sammanlänkad med volymen på varje apparat.**

Ange sammanlänkad volym för varje apparat. För mer information, se följande:

- "Ställa in användning av volymkontroll via AirPlay" (s.288)
- "Ställa in användning av volymkontroll via Bluetooth" (s.294)

Inget ljud hörs från en viss högtalare

● Uppspelningskällan innehåller inga signaler för den aktuella kanalen.

För att kontrollera den, visa information om den aktuella ljudsignalen på TV:n. För mer information, se följande:

- "Kontrollera ljudsignalinformation" (s.241)

● Det valda ljudprogrammet/den valda dekodern använder inte högtalaren.

Du kontrollerar det med hjälp av "Test Tone" i "Setup"-menyn. För mer information, se följande:

- "Utmatning av testtoner" (s.239)

● Ljudutmatningen för högtalaren är inaktiverad.

Kör YPAO "Configuration" i "Setup"-menyn för att ändra högtalarinställningarna. För mer information, se följande:

- "Flöde för högtalarkonfigureringar" (s.114)
- "Ställa in användning av en subwoofer" (s.231)
- "Ställer in användning för varje högtalare och dess storlek" (s.226)

● Den inställda volymen för den aktuella högtalaren är för låg.

Kör YPAO "Level" i "Setup"-menyn för att justera högtalarens volym. För mer information, se följande:

- "Flöde för högtalarkonfigureringar" (s.114)
- "Justera volymen för respektive högtalare" (s.235)

● Högtalarkabelanslutningen mellan enheten och högtalaren är bruten.

Kontrollera receivers SPEAKERS-terminaler och högtalarens terminaler. Om det inte är problem med anslutningen, byt en trasig högtalarkabel mot en annan högtalarkabel.

● Det är något fel på högtalaren.

Kontrollera detta genom att byta ut högtalaren. Om problemet kvarstår när en annan högtalarkabel används kan receptorn vara trasig.

Inget ljud hörs från subwoofern

● Uppspelningskällan innehåller inga Low Frequency Effect-signaler (LFE) eller lågfrekventa signaler.

Du kontrollerar detta genom att ange "Extra Bass" på "Option"-menyn till "On" för att mata ut framkanalens lågfrekvenskomponenter från subwoofern. För mer information, se följande:

- "Ställa in användning av Extra Bass" (s.204)

● Utmatning till subwoofer är inaktiverad.

Utför YPAO eller sätt "Subwoofer" i "Setup"-menyn till "Use". För mer information, se följande:

- "Flöde för högtalarkonfigureringar" (s.114)
- "Ställa in användning av en subwoofer" (s.231)

● Volymen från subwoofern är för låg.

Justera volymen på subwoofern.

● Subwoofern har inaktiverats av dess automatiska standby-läge.

Inaktivera funktionen automatiskt standby-läge på subwoofern eller justera dess känslighet.

Det kommer inget ljud från uppspelningsenheten ansluten till receiveern med HDMI

- **TV:n har inte stöd för HDCP (High-bandwidth Digital Content Protection).**
Se bruksanvisningen för TV:n och kontrollera vad den har för specifikationer.
- **Antalet enheter anslutna till HDMI OUT-jacket överskrider det högsta tillåtna antalet.**
Koppla loss några av HDMI-enheterna.
- **”HDMI Audio Output” i ”Setup”-menyn är satt till ”Off”.**
Ange lämplig HDMI-audioutgång till ”On”. För mer information, se följande:
 - ”Ställa in utmatningen av HDMI-ljud till TV:ns högtalare” (s.277)

Det hörs inget ljud från uppspelningsenheter när HDMI-styrning används

- **TV:n är inställd på att mata ut ljudet från TV:ns högtalare.**

Ändra TV:ns ljudutgångsinställningar så att uppspelningenshetens ljud matas ut genom de högtalare som är anslutna till receiveern.

- **TV-ljud väljs som ingångskälla.**

Välj en lämplig ingångskälla med knapparna för val av ingång.

Det hörs inget ljud från TV:n när HDMI-styrning används

● **TV:n är inställd på att mata ut ljudet från TV:ns högtalare.**

Ändra TV:ns ljudutgångsinställningar så att TV-ljudet matas ut genom de högtalare som är anslutna till receiveern.

● **En TV som inte stöder eARC/ARC är ansluten till enheten med endast en HDMI-kabel.**

Använd en digital optisk kabel för att göra en ljudanslutning. För mer information, se följande:

- ”HDMI-anslutning med en TV” (s.88)

● **Om TV:n är ansluten till receiveern med en ljudkabel matchar inte TV:ns ljudingångsinställning den aktuella anslutningen.**

Använd ”TV Audio Input” i ”Setup”-menyn för att välja rätt ingångsjack för ljud. För mer information, se följande:

- ”Inställning av ljudingångsjack som ska användas för TV-ljud” (s.312)

● **Om du försöker använda eARC/ARC är eARC/ARC inaktiverat på enheten eller TV:n.**

Ställ ”ARC” i menyn ”Setup” till ”On” och aktivera eARC/ARC-funktionen på TV:n. För mer information, se följande:

- ”Ställa in användning av ARC” (s.275)

● **Om du försöker använda eARC/ARC, HDMI-kabeln är inte ansluten till eARC/ARC-kompatibelt HDMI-jack på TV:n.**

Anslut HDMI-kabeln till det eARC/ARC-kompatibla HDMI-jacket (HDMI-jack märkt ”ARC”) på TV:n. Vissa HDMI-jack på TV:n är inte kompatibla med eARC/ARC. Mer information finns i bruksanvisningen till TV:n.

Någon annan apparats ljud spelas upp när du växla ingångskälla för enheten till ”TV”

- **eARC/ARC-funktionen används inte.**

Ljud spelas upp med ljudingångsjacket valt i ”TV Audio Input” i menyn ”Setup” om inte Tv-ljud spelas upp med eARC/ARC-funktionen. Detta är inte ett funktionsfel.

Endast framhögtalarna kan återge flerkanalsljud

● **Aktuellt valt ljudprogram är "2ch Stereo".**

Välj ett annat ljudprogram än "2ch Stereo". För mer information, se följande:

- "Lyssna på ljudfältseffekter optimerade för typ av innehåll" (s.133)

Brus/surrande brus hörs

- **Receivern står för nära annan digital utrustning eller radiofrekvensenhet.**

Flytta enheten längre bort från apparaten.

- **Kabelanslutningen mellan enheten och uppspelningsenheten är bruten.**

Om det inte är problem med anslutningen byter du till en annan kabel.

Ljudet är förvrängt

- **En enhet (så som en extern effektförstärkare) ansluten till receivers ljudutgångsjack är inte påslagen.**

Slå på alla enheter som är anslutna till receivers ljudutgångsjack.

- **Volymen från enheten är för hög.**

Sänk volymen. Om "ECO Mode" i "Setup"-menyn har inställningen "On" ändrar du inställningen till "Off". För mer information, se följande:

- "Ställa in användningen för ekoläge" (s.332)

Videoproblem

Ingen video

● **En annan ingångskälla har valts på receivern.**

Välj lämplig ingångskälla med knapparna för val av ingång.

● **En annan ingångskälla har valts på TV:n.**

Ändra TV-inmatningen så den visar videosignalen från receivern.

● **Videosignalen som matas ut från receivern stöds inte av TV:n.**

Ändra inställningen för utmatning av video på uppspelningsenheten. Mer information om de videosignaler som TV:n har stöd för finns i bruksanvisningen till TV:n.

● **Kabelanslutningen mellan receivern och TV:n (eller uppspelningsenheten) är bruten.**

Om det inte är problem med anslutningen byter du till en annan kabel.

● **Ett felaktigt HDMI OUT-jack har valts på enheten.**

Tryck på HDMI OUT på fjärrkontrollen för att välja HDMI OUT-jacket som ska användas för signalutmatning. För mer information, se följande:

- ”Välja ett HDMI-utgångsjack” (s.151)

Det kommer ingen video från uppspelningsenheten ansluten till receptorn med HDMI

- **Videosignalen som matas in (upplösning) stöds inte av receptorn.**

För att kontrollera informationen om aktuell videosignal (upplösning) och videosignaler som stöds av enheten, se följande:

- ”Kontrollera HDMI-signalinformationen” (s.269)

- **TV:n har inte stöd för HDCP (High-bandwidth Digital Content Protection).**

Se bruksanvisningen för TV:n och kontrollera vad den har för specifikationer.

- **Antalet enheter anslutna till HDMI OUT-jacket överskrider det högsta tillåtna antalet.**

Koppla loss några av HDMI-enheterna.

- **HDMI 4K/8K-signalformatinställningen är felaktig.**

Sätt följande till ”8K Mode” för att mata in/ut 8K videoinnehåll. Inställning är nödvändig för varje HDMI-ingångsjack.

- ”Inställning av HDMI 4K/8K-signalformat” (s.281)

Ingen bild (innehållet kräver HDCP 1.4/2.3-kompatibel HDMI-enhet) från uppspelningsenheten

- **TV:n (HDMI-ingångsjack) stöder inte HDCP 1.4/2.3.**

Anslut receiveern till en TV (HDMI-ingångsjack) som stöder HDCP 1.4/2.3. (Varningsmeddelandet kan visas på TV-skärmen.)

”Option”-menyn eller ”Setup”-menyn visas inte på TV:n

- **En annan ingångskälla har valts på TV:n.**

Ändra TV-inmatningen att visa video från receiveern (HDMI OUT-jacket).

- **Pure Direct är aktiverad.**

Tryck på PURE DIRECT för att inaktivera Pure Direct. För mer information, se följande:

- ”Njuta av högkvalitativ uppspelning (Pure Direct)” (s.141)

Video är avstängd

- Om du använder två TV-apparater i huvudzonen slås den andra TV:n av när ”HDMI OUT 1 2” är vald.

Välj ”HDMI OUT 1” eller ”HDMI OUT 2” för att mata ut signalerna till endast den TV du använder. För mer information om att välja HDMI-utmatning, se följande:

- ”Välja ett HDMI-utgångsjack” (s.151)

FM/AM-radio problem

FM-mottagningen är svag eller brusig

- **Flervägs interferensstörningar förekommer.**

Justera FM-antennens höjd eller riktning, eller placera den på en annan plats.

- **Du befinner dig för långt bort från FM-sändaren.**

Tryck på MODE på fjärrkontrollen för att välja mono FM radio mottagning.

AM-mottagningen är svag eller brusig

- **Störningar kan uppstå på grund av lysrörsbelysning, motorer, termostater eller andra elektriska apparater.**

Det är svårt att helt eliminera brus. Det går ofta att reducera bruset genom att använda en AM-utomhusantenn.

Radiostationer kan inte hittas automatiskt

● Du befinner dig för långt bort från FM-sändaren.

Välj stationen manuellt. Eller använd en utomhusantenn. Vi rekommenderar att du använder en känslig flerdelad antenn. För mer information om att välja stationen manuellt, se följande:

- ”Att lyssna på radio” (s.159)

● AM-radiosignalen är svag.

Justera riktningen för AM-antennen. Välj stationen manuellt. Använd en AM-utomhusantenn. För mer information om att välja stationen manuellt, se följande:

- ”Att lyssna på radio” (s.159)

Det går inte att ställa in AM-radiostationer som förval

● Auto Preset har använts.

Auto Preset ska bara användas för registrering av FM-radiostationer. Registrera AM-radiostationer manuellt. För mer information, se följande:

- ”Registrera en radiostation manuellt” (s.162)

Radiostationer kan inte väljas genom trycka ner PRESET

● **Inga radiostationer har registrerats.**

När inga radiostationer har registrerats visas ”No Presets” på frontpanelens display genom att trycka på PRESET. Registrerar radiostationen till förvalsnumret. För mer information, se följande:

- ”Registrera en radiostation manuellt” (s.162)

Du kan även registrera FM-radiostationer med starka signaler automatiskt (Auto Preset). För mer information, se följande:

- ”Registrera FM-radiostationer automatiskt (Auto Preset)” (s.163)

Fm-radiostationer med svaga signaler kanske inte registreras automatiskt. Registrera stationer manuellt.

DAB-radio problem

Ingen DAB-radiomottagning

● **Ingen inledande kanalsökning har gjorts.**

Utför en inledande kanalsökning efter DAB-radiostationer. För mer information, se följande:

- ”Förbereda sökningen efter DAB-stationer” (s.157)

Ingen DAB-radiomottagning efter att en inledande kanalsökning efter DAB-radiostationer har gjorts

● **DAB-radiosignalen är svag.**

Kontrollera signalstyrkan under Tune AID som visas på frontpanelen och justera sedan antennens höjd eller riktning, eller placera antennen på en annan plats. För mer information, se följande:

- ”Förbereda sökningen efter DAB-stationer” (s.157)

● **Det finns ingen DAB-täckning där du bor.**

Fråga din återförsäljare eller WorldDMB online på ”<http://www.worlddab.org>” för en lista över DAB-täckningen i ditt område.

DAB-mottagningen är svag eller brusig

● **Flervägs interferensstörningar förekommer.**

Kontrollera signalstyrkan under Tune AID som visas på frontpanelen och justera sedan antennens höjd eller riktning, eller placera antennen på en annan plats. För mer information, se följande:

- ”Förbereda sökningen efter DAB-stationer” (s.157)

● **Du befinner dig för långt bort från DAB-sändaren.**

Använd en utomhusantenn. Vi rekommenderar att du använder en känslig flerdelad antenn.

DAB-informationen är inte tillgänglig eller är felaktig

- **Den valda DAB-radiostationen kan vara tillfälligt ur funktion eller sänder kanske ingen information.**

Kontakta det företag som sköter DAB-radiosändningarna.

Inget DAB-radioljud

- **Den valda DAB-radiostationen kan vara tillfälligt ur funktion.**

Försök lyssna på stationen senare eller välj en annan station.

USB problem

Enheten kan inte identifiera USB minnet

- **USB-minnet är inte ordentligt ansluten till USB-jacket.**

Stäng av enheten, anslut USB-minnet igen och slå sedan på enheten igen.

- **Filsystemet på USB-minnet är inte FAT16 eller FAT32.**

Använd ett USB-minne med något av formaten FAT16 eller FAT32.

Det går inte att visa mappar och filer på USB-minnet

- **De data som är lagrade på USB-minnet skyddas av kryptering.**

Använd ett USB-minne utan krypteringsfunktion.

Registrerat innehåll på USB-minnet kan inte återkallas genom att trycka på PRESET

- **Ett USB-minne annat än det registrerade är anslutet till enheten.**
Anslut USB-minnet som innehåller registrerat innehåll som genväg till enheten.
- **När registrerat innehåll (fil) har flyttats till en annan plats.**
Registrera innehållet igen.
- **Vissa musikfiler har lagts till eller raderats till eller från mappen.**
Enhetsen kan inte återkalla registrerat innehåll korrekt. Registrera innehållet igen.

Enheten utför inte kontinuerlig uppspelning av filer på USB-minne

- **När receiveern upptäcker en serie av filer som inte stöds under uppspelning, stannas uppspelningen automatiskt.**

Spara inte filer som inte stöds (så som bilder och dolda filer) i mappar för uppspelning.

- **Mer än 500 musikfiler finns i vald mapp.**

Den högsta gränsen för uppspelning är 500 musikfiler. Mappstrukturen på ditt USB-minne kan minska den högsta gränsen.

Nätverksproblem

Nätverksfunktionen fungerar inte

● **Nätverksparametrarna (IP-adress) erhålls inte korrekt.**

Aktivera DHCP-serverfunktionen på routern och ange värdet "DHCP" för "Setup" på enhetens "On"-meny. För mer information, se följande:

- "Ställa in nätverksparametrarna automatiskt (DHCP)" (s.284)

Om du vill konfigurera nätverksparametrarna manuellt kontrollerar du att du använder en IP-adress som inte används av några andra nätverksenheter i ditt nätverk. För mer information, se följande:

- "Ställa in nätverksparametrarna manuellt" (s.285)

● **Enheten är ansluten till IPv6-routern.**

Vissa nätverksfunktioner för enheten stöder inte IPv6-nätverk. Anslut till ett IPv4-nätverk.

Receivern kan inte ansluta till Internet via en trådlös router (åtkomstpunkt)

- **Den trådlösa routern (åtkomstpunkt) är avstängd.**

Slå på den trådlösa routern.

- **Receivern och den trådlösa routern (åtkomstpunkt) är för långt ifrån varandra.**

Placera receiveern och den trådlösa routern (åtkomstpunkt) närmare varandra.

- **Det finns ett hinder mellan receiveern och den trådlösa routern (åtkomstpunkt).**

Flytta receiveern och den trådlösa routern (åtkomstpunkt) till en plats där det inte finns några hinder mellan dem.

- **Den trådlös routern (åtkomstpunkt) är inställd att använda trådlös kanal 14.**

Ändra inställningarna på den trådlös routern (åtkomstpunkt) till att använda en trådlös kanal från 1 till 13.

Trådlöst nätverk hittas inte

- **Mikrovågsugnar eller andra trådlösa apparater i närheten kanske stör den trådlösa kommunikationen.**

Slå av dessa apparater eller flytta enheten och den trådlösa routern (åtkomstpunkt) bort från dem. Om din trådlösa router stöder 5 GHz-bandet upprätta en ny anslutning i 5 GHz-bandet.

- **Åtkomsten till nätverket begränsas av brandväggsinställningarna för den trådlösa routern (åtkomstpunkt).**

Kontrollera brandväggsinställningarna för den trådlösa routern (åtkomstpunkt).

Enheten kan inte identifiera mediaservern (PC/NAS)

- **Inställningarna för mediadeling är felaktiga.**

Konfigurera delningsinställningen och välj enheten som en apparat till vilken musik innehåll delas.

- **Vissa säkerhetsprogram som är installerade på mediaserver blockerar åtkomsten till mediaserver från den här enheten.**

Kontrollera säkerhetsprogrammets inställningar på mediaserver.

- **Receiver och mediaservern är inte anslutna till samma nätverk.**

Kontrollera nätverksanslutningarna och inställningarna på routern och anslut sedan receivern och mediaservern till samma nätverk.

Det går inte att visa eller spela upp filer på mediaservern (PC/NAS)

● **Filerna stöds inte av den här enheten eller mediaservern.**

Använd ett filformat som stöds av både enheten och mediaservern. För information om vilka filformat som stöds av enheten, se följande:

- ”Filformat som stöds” (s.425)

Registrerat innehåll i mediaservern (PC/NAS) kan inte återkallas genom att trycka på PRESET

- **Mediaserver (PC/NAS) är avslagen.**

Slå på mediaservern som innehåller registrerat innehåll.

- **Mediaserver (PC/NAS) är inte ansluten till nätverket.**

Kontrollera nätverksanslutningarna och din routers inställningar.

- **När registrerat innehåll (fil) har flyttats till en annan plats.**

Registrera innehållet igen.

- **Vissa musikfiler har lagts till eller raderats till eller från mappen.**

Enheten kan inte återkalla registrerat innehåll korrekt.

Registrera innehållet igen.

Det går inte att spela Internetradion

● **Enheten är inte ansluten till Internet.**

För att använda en Internetradiostation måste enheten vara uppkopplad mot Internet. Kontrollera om nätverksparametrar (såsom IP-adress) har korrekt tilldelats enheten. För mer information, se följande:

- ”Kontrollera nätverksinformationen för enheten” (s.282)

● **Den valda Internetradiostationen är inte tillgänglig.**

Ett nätverksproblem kan ha uppstått hos radiostationen, eller så är tjänsten inte längre tillgänglig. Försök lyssna på stationen senare eller välj en annan station.

● **Den valda Internetradiostationen sänder för närvarande inget ljud.**

Vissa Internetradiostationer sänder inget ljud under vissa tider på dagen. Försök lyssna på stationen senare eller välj en annan station.

● **Åtkomsten till nätverket begränsas av brandväggsinställningar för nätverket (t.ex. i routern).**

Kontrollera nätverksenheterens brandväggsinställningar. Internetradion kan bara spelas när den passerar genom den port som bestämts av varje radiostation. Portnumret varierar beroende på radiostationen.

iPhone känner inte igen enheten när AirPlay används

- **Enheter är ansluten till en router för flera SSID används.**

Tillgång till receptorn kan vara begränsad av nätverkets separeringsfunktion på routern. Anslut iPhone till SSID som kan komma åt enheten. (Anslut den till den primära SSID längst upp på listan.)

Kan inte spela upp musik med AirPlay

- **Enheten kan inte spela upp låtar som finns lagrade på iPhone.**

Kontrollera låtarna. Om det inte går att spela upp dem på din iPhone kan låtarna eller lagringsområdet vara skadade.

Applikationen för mobila apparater har inte upptäckt enheten

- **Enhetsen och din mobila enhet är inte anslutna till samma nätverk.**

Kontrollera nätverksanslutningarna och inställningarna på routern och anslut sedan enheten och den mobila enheten till samma nätverk.

- **Enhetsen är ansluten till en router för flera SSID används.**

Tillgång till receiveern kan vara begränsad av nätverkets separeringsfunktion på routern. Anslut den mobila apparat till SSID som kan komma åt enheten. (Anslut den till den primära SSID längst upp på listan.)

Firmware-uppdatering via nätverket misslyckades

● **Det kanske inte är möjligt beroende på tillståndet i nätverket.**

Uppdatera firmware via nätverk igen eller använd ett USB-minne. För mer information, se följande:

- ”Uppdatera firmware” (s.336)

Bluetooth® problem

När en Bluetooth®-anslutning inte kan upprättas

- **Trådlösa antenner på enhetens bakpanel står inte rakt upp.**

Ställ de trådlösa antennerna upprätt för att ansluta till en Bluetooth-apparat trådlöst.
- **Bluetooth-funktionen på receptorn är inaktiverad.**

Aktivera Bluetooth-funktionen. För mer information, se följande:

 - ”Ställ in användning av Bluetooth®” (s.291)
- **Bluetooth-funktionen på Bluetooth-apparaten är avstängd.**

Slå på Bluetooth-funktionen på Bluetooth-apparaten.
- **En annan Bluetooth-enhet är redan ansluten till receptorn.**

Avsluta den aktuella Bluetooth-anslutningen och upprätta sedan en ny anslutning. För mer information, se följande:

 - ”Spela upp musik från en Bluetooth®-apparaten på enheten” (s.165)
- **Receptorn och Bluetooth-enheten är för långt ifrån varandra.**

Flytta Bluetooth-enheten närmare receptorn.
- **Det finns en enhet (såsom en mikrovågsugn och trådlöst LAN) som matar ut signaler i 2,4 GHz frekvensbandet i närheten.**

Flytta receptorn och Bluetooth-enheten bort från andra apparater. Om din trådlösa router stöder 5 GHz-bandet upprätta en ny anslutning i 5 GHz-bandet.
- **Bluetooth-enheten stöder inte A2DP.**

Använd en Bluetooth-enhet som stöder A2DP.
- **Anslutningsinformationen registrerad på Bluetooth-enheten fungerar inte av någon anledning.**

Radera anslutningsinformationen på Bluetooth-enheten, och upprätta sedan en anslutning mellan Bluetooth-enheten och receptorn igen. För mer information, se följande:

 - ”Spela upp musik från en Bluetooth®-apparaten på enheten” (s.165)

Inget ljud återges, eller ljudet avbryts under uppspelning med Bluetooth®-anslutning

- **Volymen på Bluetooth-enheten är för låg.**

Vrid upp volymen på Bluetooth-enheten.

- **Bluetooth-enheten är inte inställd att sända ljudsignaler till receivern.**

Växla ljudutmatningen för Bluetooth till receivern.

- **Bluetooth-anslutningen har avslutats.**

Upprätta en Bluetooth-anslutning mellan Bluetooth-enheten och receivern igen. För mer information, se följande:

- ”Spela upp musik från en Bluetooth®-apparaten på enheten” (s.165)

- **Receivern och Bluetooth-enheten är för långt ifrån varandra.**

Flytta Bluetooth-enheten närmare receivern.

- **Det finns en enhet (såsom en mikrovågsugn och trådlöst LAN) som matar ut signaler i 2,4 GHz frekvensbandet i närheten.**

Flytta receivern och Bluetooth-enheten bort från andra apparater. Om din trådlösa router stöder 5 GHz-bandet upprätta en ny anslutning i 5 GHz-bandet.

Felindikationer på frontdisplayen

Felindikationer på frontdisplayen

Se följande tabell när felmeddelande visas på frontpanelens display.

Meddelande	Orsak	Åtgärd
Check SP Wires	Högtalarkablarna är kortslutna.	Tvinna noggrant ihop de blottade trådarna på kablarna och anslut dem ordentligt till receiveern och högtalarna. För mer information, se följande: <ul style="list-style-type: none"> ”Anslutning av högtalare” (s.85)
Access denied	Åtkomst till mediaservrar (PC/NAS) nekas.	Konfigurera delningsinställningarna och välj enheten som en apparat till vilken musikinnehåll delas.
Access error	Receiveern kan inte komma åt USB-enheten.	Stäng av receiveern och anslut åter USB-enheten. Om problemet kvarstår prövar du med en annan USB-enhet.
	Ett problem har uppstått i signalvägen från nätverket till receiveern.	Se till att din router och modem är påslagna och kontrollera anslutningen mellan receiveern och din router (eller hubb). För mer information, se följande: <ul style="list-style-type: none"> ”Anslutning av en nätverkskabel (trådbunden anslutning)” (s.101) ”Förbereda trådlösa antenner (trådlös anslutning)” (s.102)
Unable to play	Enheten kan inte spela upp låtar.	Se till att filer är av de typer som enheten kan spela upp. Om enheten har stöd för filformatet men det inte går att spela upp några filer kan nätverket vara överbelastat. För information om vilka format som stöds av enheten, se följande: <ul style="list-style-type: none"> ”Filformat som stöds” (s.425)
USB Overloaded	En överström går genom den anslutna USB-enheten.	Stäng av receiveern och anslut åter USB-enheten. Om problemet kvarstår prövar du med en annan USB-enhet.
Internal Error	Ett internt fel har uppstått.	Kontakta närmaste auktoriserade Yamaha-handlare eller -servicecenter.
Remote ID Mismatch	Fjärrkontroll-ID:na för receiveern och fjärrkontrollen överensstämmer inte.	Ändra fjärrkontroll-ID:t för receiveern eller fjärrkontrollen. För mer information, se följande: <ul style="list-style-type: none"> ”Välja ID för fjärrkontrollen” (s.346)
Remote Sensor Off	Fjärrkontrollsensorn på enheten är avstängd.	Slå på fjärrkontrollsensorn på enheten. För mer information, se följande: <ul style="list-style-type: none"> ”Ställa in användning av fjärrkontroll” (s.345)
NOT FOUND	I ”USB Update” hittades inte firmware filen lagrad på USB-minnet.	Kontrollera att den nya firmware är lagrad på USB-minnet. För närmare information om nedladdningar, gå till Yamaha webbplats.
Version error	Firmware uppdatering misslyckades.	Uppdatera firmware igen. För mer information, se följande: <ul style="list-style-type: none"> ”Uppdatera firmware” (s.350) ”Uppdatera receiveerns firmware via nätverket” (s.353)
Update failed.	Firmware uppdatering misslyckades.	I enlighet med guiden som visas på frontpanelens display, uppdatera firmware igen.

TILLÄGG

Skötsel och rengöring

Skötsel av frontpanelen

Skötseln av frontpanelen är som följer.

- Torka av frontpanelen med en mjuk torr trasa. Torka inte ytan hårt. Om detta inte följs kan det skada ytan.
- Innan du påbörjar rengöring av frontpanelen, se till att slå av (standby) strömmen till enheten.
- I standby-läge, håll ner SELECT/ENTER för att inaktivera touchpanelfunktioner så att du kan förhindra att enheten slås på oaksamt.

Ansluta till ett nätverk trådlöst

Välja en trådlös nätverksanslutningsmetod

Välj en trådlös anslutningsmetod som överensstämmer med nätverksmiljön.

- 1 Tryck på SETUP.**
- 2 Välj ”Network”.**
- 3 Välj ”Network Connection”.**
- 4 Välj ”Wireless(Wi-Fi)”.**

Följande anslutningsmetoder är tillgängliga.

- ”För att ställa in en trådlös anslutning använd WPS-knappen” (s.413)
- ”För att ställa in en trådlös anslutning med en iPhone” (s.414)
- ”Upprätta en trådlös anslutning genom att välja från listan över tillgängliga åtkomstpunkter” (s.415)
- ”Upprätta en trådlös anslutning manuellt” (s.416)
- ”För att ställa in en trådlös anslutning med WPS PIN kod” (s.417)

OBS!

När receptorn har lagts till ett MusicCast nätverk kan nätverksinställningarna konfigureras samtidigt. Om du använder MusicCast rekommenderas denna metod.

Relaterade länkar

”Lägga till enheten till MusicCast-nätverket” (s.111)

För att ställa in en trådlös anslutning använd WPS-knappen

Du kan enkelt upprätta en trådlös anslutning med ett tryck på WPS-knappen på den trådlösa routern.

Setup-menyn

"Network" > "Network Connection" > "Wireless(Wi-Fi)"

1 Välj "WPS Button".

2 Enligt anvisningarna på skärmen, anslut till nätverket trådlöst.

När anslutningsprocessen har slutförts, visas "Completed" på TV-n.

Om "Not connected" visas, börja om från steg 1 eller prova med en annan anslutningsmetod.

Detta avslutar nätverksinställningarna.

OBS!

Enheten kanske inte kan ansluta till den trådlösa routern med WEP som krypteringsmetod. I detta fall, försök med en annan anslutningsmetod.

Om WPS

- WPS (Wi-Fi Protected Setup) är en standard som fastställts av Wi-Fi Alliance, vilket gör det lätt att upprätta ett trådlöst hemmanätverk.

Relaterade länkar

"Välja en trådlös nätverksanslutningsmetod" (s.412)

För att ställa in en trådlös anslutning med en iPhone

Du kan upprätta en trådlös anslutning genom att använda anslutningsinställningarna på iPhone. Innan du går vidare, kontrollera att din iPhone är ansluten till en trådlös router.

OBS!

Du behöver iPhone med iOS 7 eller senare.

Setup-menyn

”Network” > ”Network Connection” > ”Wireless(Wi-Fi)”

1 Välj ”WAC(iOS)”.

2 Enligt anvisningarna på skärmen, anslut till nätverket trådlöst.

När delningsprocessen är klar, ansluter enheten automatiskt till det valda nätverket. Detta avslutar nätverksinställningarna.

OBS!

- Detta förfarande kommer att återställa grundinställningarna för följande.
 - Nätverksinställningar
 - Bluetooth inställningar
 - Bluetooth, USB, mediaserver och nätverksinnehåll registrerade som snabbval
 - Internetradiostationer registrerade i ”Favoriter”
 - Kontoinformation för nätverkstjänster
- Denna konfiguration fungerar inte om säkerhetsmetoden för den trådlösa routern (åtkomstpunkt) är WEP. I detta fall, använde en annan anslutningsmetod.
- Om enheten är ansluten med en nätverkskabel visas ett varningsmeddelande på TV:n. Koppla bort nätverkskabeln från enheten och upprätta sedan en trådlös anslutning.

Relaterade länkar

”Välja en trådlös nätverksanslutningsmetod” (s.412)

Upprätta en trådlös anslutning genom att välja från listan över tillgängliga åtkomstpunkter

Du kan upprätta en trådlös anslutning genom att välja en åtkomstpunkt från listan över trådlösa LAN-routrar som enheten hittat. Du måste mata in säkerhetsnyckeln manuellt.

Setup-menyn

"Network" > "Network Connection" > "Wireless(Wi-Fi)"

1 Välj "Access Point Scan".

2 Enligt anvisningarna på skärmen, anslut till nätverket trådlöst.

När anslutningsprocessen har slutförts, visas "Completed" på TV-n.

Om "Not connected" visas, börja om från steg 1 eller prova med en annan anslutningsmetod.

Detta avslutar nätverksinställningarna.

Relaterade länkar

"Välja en trådlös nätverksanslutningsmetod" (s.412)

Upprätta en trådlös anslutning manuell

Du kan upprätta en trådlös anslutning genom att mata in erforderlig information manuellt. Du behöver ange SSID (nätverksnamn), krypteringsmetoden och säkerhetsnyckeln för nätverket.

Setup-menyn

"Network" > "Network Connection" > "Wireless(Wi-Fi)"

1 Välj "Manual Setting".

2 Enligt anvisningarna på skärmen, anslut till nätverket trådlöst.

När anslutningsprocessen har slutförts, visas "Completed" på TV-n.

Om "Not connected" visas, kontrollera att all information har angetts korrekt, och börja om från steg 1.

Detta avslutar nätverksinställningarna.

Relaterade länkar

"Välja en trådlös nätverksanslutningsmetod" (s.412)

För att ställa in en trådlös anslutning med WPS PIN kod

Du kan upprätta en trådlös anslutning genom att mata in enhetens PIN-kod i den trådlösa routern. Metoden är tillgänglig om den trådlösa routern stöder WPS PIN-kodmetoden.

Setup-menyn

”Network” > ”Network Connection” > ”Wireless(Wi-Fi)”

1 Välj ”PIN Code”.

2 Enligt anvisningarna på skärmen, anslut till nätverket trådlöst.

När anslutningsprocessen har slutförts, visas ”Completed” på TV-n.

Om ”Not connected” visas, börja om från steg 1 eller prova med en annan anslutningsmetod.

Detta avslutar nätverksinställningarna.

Relaterade länkar

”Välja en trådlös nätverksanslutningsmetod” (s.412)

Använda närvarohögtalare

Uppställning närvarohögtalare

Följande tre uppställningsmönster är tillgängliga för närvarohögtalare. Välj det uppställningsmönster som passar din lyssningsmiljö.

- Fram höjd/Bak höjd
- Overhead
- Dolby Enabled SP

OBS!

- Du kan njuta av Dolby Atmos, DTS:X, AURIO-3D eller CINEMA DSP HD³ med alla uppställningsmönstren.
- När främre närvarohögtalare används konfigurera "Layout"-inställningen för främre närvaro och bakre närvarohögtalare i menyn "Setup" innan automatisk optimering av högtalarinställningarna (YPAO).

Relaterade länkar

- "Ställa in uppställningen för främre närvarohögtalare" (s.228)
- "Ställa in uppställningen för bakre närvarohögtalare" (s.229)

Installera närvarohögtalare i fram hög/bakre hög position

Montera närvarohögtalarna på den främre /bakre väggen (fram hög/bakre hög).

De ger ett naturligt ljudfält med utmärkt sammankoppling av vänster, höger, topp och bottenljudområden och ljudutsträckning effektivt.



Installera närvarohögtalare i Overhead position

Montera närvarohögtalarna i taket ovanför lyssningsplatsen (Overhead).

De levererar realistiska ljudeffekter ovanifrån och ljudfält med utmärkt sammankoppling av främre och bakre ljudområdena effektivt.



FÖRSIKTIGHET

- Se till att använda högtalare som är gjorda för takmontering och som har anordningar så att de inte faller ner. Be en kvalificerad entreprenör eller återförsäljare att utföra installeringen.



OBS!

- När 2 närvarohögtalare monteras i ett tak, installera dem rakt ovanför lyssningsplatsen eller i taket mellan förlängningen av framhögtalarna och lyssningsplatsen.

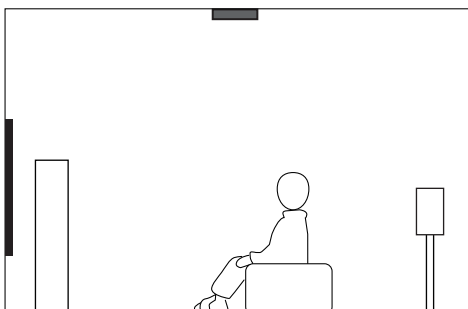
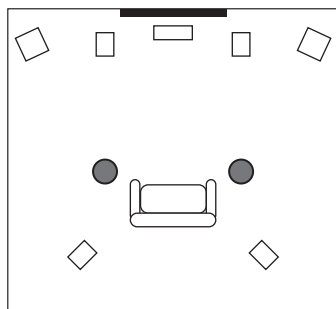

- När 4 närvarohögtalare monteras i ett tak installera 2 främre närvarohögtalare i taket mellan förlängningen av fronthögtalarna och lyssningspositionen och montera 2 bakre närvarohögtalare i taket mellan förlängningen av lyssningspositionen och surround (eller bakre surround) högtalare.

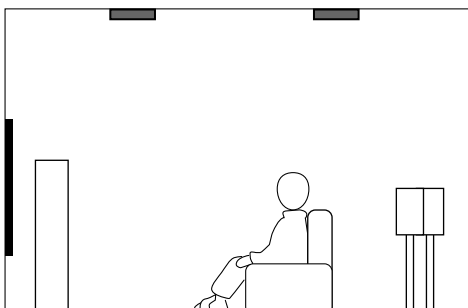
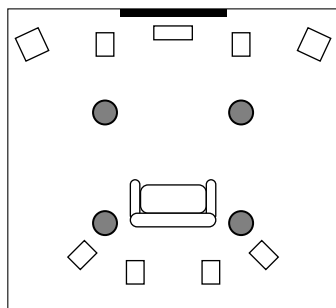

Använda Dolby Enabled högtalare som närvarohögtalare

Använd Dolby Enabled högtalare som närvarohögtalare.

Detta utnyttjar ljud som reflekteras från taket och gör att du kan njuta av ljud ovanifrån endast från högtalare som är placerade på samma höjd som vanliga högtalare.

Mer information finns i bruksanvisningen för Dolby Enabled högtalare.



OBS!

- Placera Dolby Enabled högtalare ovanpå eller nära traditionell främre, surround eller surround bak högtalare.
- En Dolby Enabled högtalarenhet kan integreras i en traditionell högtalare.

Enheter och filformat som stöds

Bluetooth®-enheter som stöds

Följande Bluetooth-enheter kan användas av enheten.

- Bluetooth-enheter som stöder A2DP kan användas.
- Möjligheten att ansluta via Bluetooth och de Bluetooth-funktioner samt prestanda som beskrivs i denna bruksanvisning garanteras inte för alla Bluetooth-apparater.

USB-enheter som stöds

Följande USB-enheter kan användas av enheten.

- Denna enhet är kompatibel med USB-minnen som är formaterade i FAT16 eller FAT32.
Anslut inga andra typer av USB-enheter.
- USB-enheter med kryptering kan inte användas.
- Funktion på alla USB-enheter kan inte garanteras.

Filformat som stöds

Följande filformat kan användas av enheten.

Fil	Samplingsfrekvens (kHz)	Kvantiserings bitar (bit)	Bithastighet (kbps)	Antal kanaler	Stöd för oavbruten uppspelning
WAV *	32/44,1/48/ 88,2/96/176,4/ 192/352,8/384	16/24/32	-	2	○
MP3	32/44,1/48	-	8 till 320	2	-
WMA	32/44,1/48	-	8 till 320	2	-
MPEG-4 AAC	32/44,1/48	-	8 till 320	2	-
FLAC	32/44,1/48/ 88,2/96/176,4/ 192/352,8/384	16/24	-	2	○
ALAC	32/44,1/48/ 88,2/96	16/24	-	2	○
AIFF	32/44,1/48/ 88,2/96/176,4/ 192/352,8/384	16/24/32	-	2	○
DSD	2,8 MHz/ 5,6 MHz/ 11,2 MHz	1	-	2	○

* Endast Linear PCM-format. 32-bitars flyttalsfiler kan inte spelas upp.

- Spelbara filformat skiljer sig åt beroende på mjukvara installerad på mediaserverna (PC/NAS). Mer information finns i bruksanvisningen för servermjukvara.
- Digital Rights Management-innehåll (DRM) kan inte spelas upp.

Zonutmatning

Multizon-utgång

Multizon-utgång visas enligt följande.

Ingång	Utgång					
	Använda receivers interna förstärkare		Använda en extern förstärkare			
	EXTRA SP 1-3 jack		ZONE OUT-jack		HDMI OUT 3 (ZONE OUT)-jack(* 4)	
	Zone2	Zone3	Zone2	Zone3	Zone2	Zone4
Digitalt ljud (HDMI)	→ (*2)		→ (*2)		→ (*5)	→ (*6, *7)
Digitalt ljud (COAXIAL/OPTICAL)	→ (*3)	→ (*3)	→ (*3)	→ (*3)	→ (*3)	
Analogt ljud (AUDIO)	→	→	→	→	→	
USB (*1)	→	→	→	→	→	
Nätverkskällor (*1)	→	→	→	→	→	
TUNER	→	→	→	→	→	

→ : Tillgänglig

- *1 För att spela upp DSD-ljud i Zone2 eller Zone3, välj "Main Zone Sync" som Zone2 eller Zone3-ingång eller använd partyläge.
- *2 Den är tillgänglig när PCM-signaler (2 kanaler) matas in. Stereoutmatning (nedmixat till 2 kanaler) är tillgänglig när multikanaler matas in. DSD-ljud är endast tillgängligt när ingångskällan vald i Huvudzonen är vald.
- *3 Den är tillgänglig när PCM-signaler (2 kanaler) matas in.
- *4 Ställ in "HDMI ZONE OUT Assign" i "Setup"-menyn till "Zone2" eller "Zone4".
- *5 Den är tillgänglig när PCM-signaler (2 kanaler) matas in. Stereoutmatning (nedmixat till 2 kanaler) är tillgänglig när multikanaler matas in.
- *6 HDMI-ljudsignaler passerar förbi.
- *7 När ingångskällan vald i huvudzonen även är vald i Zone4 kommer ljudutmatning för huvudzonen att begränsas till format som apparaten ansluten till Zone4 stöder.

OBS!

Under partyläge spelas ingångskällan som är vald i huvudzonen upp i alla zoner.

Relaterade länkar

- "Ansluta zonhögtalare med enhetens interna förstärkare" (s.183)
- "Anslutning av zonhögtalare till en extern förstärkare" (s.184)
- "Lysna på samma källa i flera rum (partyläge)" (s.189)
- "Ställa in zontilldelning för HDMI-ut-jack" (s.278)

Videosignalflöde

Videosignalflöde

Videosignaler som tas emot från en videoenhet som är ansluten till receiveern matas ut till en TV, enligt följande.

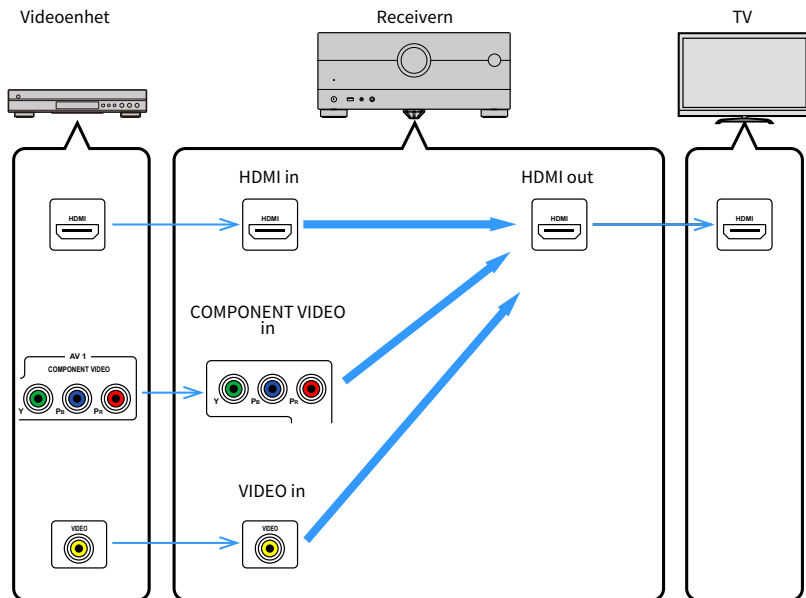

Videokonverteringstabell

Videokonverteringstabell visas som följer.

	Upplösning	HDMI out							
		480i/576i	480p/576p	720p	1080i	1080p	4K	8K* ¹	8K* ²
HDMI in	480i/576i	→	→	→	→	→	→		→
	480p/576p		→	→	→	→	→		→
	720p			→	→	→	→		→
	1080i			→	→	→	→		→
	1080p/50, 60 Hz			→	→	→	→		→
	1080p/24 Hz					→	→		→
	4K						→		→
	8K* ¹							→	
	8K* ²							→	
COMPONENT VIDEO in	480i/576i	→	→	→	→	→	→		→
	480p/576p		→	→	→	→	→		→
	720p			→	→	→	→		→
	1080i			→	→	→	→		→
VIDEO in	480i/576i	→	→	→	→	→	→		→

→ : Tillgänglig

*1 Den är tillgänglig för komprimerade videosignaler med DSC (Display Stream Compression), som är en videokomprimeringsteknik som standardiserats av VESA.

*2 Den är tillgänglig för okomprimerade videosignaler.

OBS!

- Du kan välja en upplösning och ett bildformat som används vid utmatning av HDMI-videosignal i "Video Mode" i "Setup"-menyn.
- När "HDMI ZONE OUT Assign" i menyn "Setup" är satt till "Zone2" för vilka HDMI OUT 3 (ZONE OUT) jacket används, är endast omvandling från 1080p till 4K/8K eller från 4K till 8K tillgänglig. Alla andra upplösningar passerar förbi.

Relaterade länkar

- "Ställ in en upplösning för utmatning av HDMI-videosignaler" (s.271)
- "Ställa in zontilldelning för HDMI-ut-jack" (s.278)

Varumärken

Varumärken

Nedan visar de varumärken som används i denna anvisning.

COMPATIBLE WITH



Dolby, Dolby Vision, Dolby Atmos och dubbel-D symbolen är varumärken som tillhör Dolby Laboratories Licensing Corporation.

Tillverkad under licens från Dolby Laboratories. Konfidentiella opublicerade verk.

Copyright © 2012–2021 Dolby Laboratories. Alla rättigheter förbehålles.



För DTS patent se <http://patents.dts.com>.

Tillverkad på licens från DTS, Inc. eller på licens från DTS Licensing Limited.

Logotyperna DTS, DTS:X och DTS:X är registrerade varumärken eller varumärken som tillhör DTS, Inc. i USA och andra länder.

© 2020 DTS, Inc. ALLA RÄTTIGHETER FÖRBEHÅLLES.



Tillverkad på licens från Auro Technologies.

AURO, AURO-3D, Auro-Codec och Auro-Matic är registrerade varumärken som tillhör Auro Technologies.



Denna AV-Receiver är kompatibel med AirPlay 2. iOS 11.4 eller senare krävs.

Användning av Works med ett Apple märke betyder att tillbehöret har utformats för att fungera speciellt med teknologin identifierad i märket och har certifierats av utvecklaren för att uppfylla Apple prestandastandard.

Apple, AirPlay, Apple TV, Apple Watch, iPad, iPad Air, iPad Pro, iPhone, Lightning och iTunes är varumärken som tillhör Apple Inc. registrerade i USA och andra länder.

Amazon Alexa™

Amazon, Alexa, Amazon Music och alla relaterade logotyper är varumärken som tillhör Amazon.com, Inc. eller dess dotterbolag.

App Store

App Store är ett servicemärke som tillhör Apple Inc., registrerade i USA och andra länder.



HIGH-DEFINITION MULTIMEDIA INTERFACE

Termerna HDMI, HDMI High-Definition Multimedia Interface, HDMI Trade dress och HDMI-logotyperna är varumärken eller registrerade varumärken som tillhör HDMI Licensing Administrator, Inc.

x.v.Color™

"x.v.Color" är ett varumärke som tillhör Sony Corporation.

Android Google Play

Android och Google Play är varumärken som tillhör Google LLC.



Logotypen Wi-Fi CERTIFIED™ och Wi-Fi Protected Setup logotypen är registrerade varumärken som tillhör Wi-Fi Alliance®.

Wi-Fi, Wi-Fi CERTIFIED, Wi-Fi Protected Setup och WPA2 är varumärken eller registrerade varumärken som tillhör Wi-Fi Alliance®.



Ordmärket och logotypen Bluetooth® är registrerade varumärken som ägs av Bluetooth SIG, Inc. och allt bruk av sådana märken av Yamaha Corporation är under licens.



Enheten stöder DAB/DAB+ sökning.

SILENT™ CINEMA

"SILENT CINEMA" är ett varumärke som tillhör Yamaha Corporation.

MusicCast

MusicCast är ett varumärke eller registrerat varumärke som tillhör Yamaha Corporation.

Google Noto teckensnitt

Den här produkten har följande teckensnitt.

Copyright © juni 2015, Google (<https://www.google.com/get/noto/#sans-lgc>), med Reserved Font Name Noto Sans.

Copyright © juni 2015, Google (<https://www.google.com/get/noto/help/cjk/>), med Reserved Font Name Noto Sans CJK.

Detta teckensnittprogram är licensierat under SIL Open Font License, Version 1.1.

Denna licens är tillgänglig med en FAQ på: <http://scripts.sil.org/OFL>

GPL/LGPL

Denna produkt använder sig av GPL/LGPL programvara med öppen källkod i vissa avsnitt. Du har endast rätt att erhålla, duplicera, modifiera och vidare distribuera denna öppna källkod. För information om öppen GPL/LGPL-källkodsprogramvara, hur du erhåller den och GPL/LGPL-licensen finns på Yamaha Corporations webbplats

(<https://download.yamaha.com/sourcecodes/musiccast/>).

Licenser

För information om licenser för tredje parts program i denna produkt se följande.

[http://\(IP-adress för denna produkt\)/licenses.html](http://(IP-adress för denna produkt)/licenses.html)

* IP-adress för denna produkt kontrolleras med MusicCast Controller.

Tekniska data

Tekniska data

Specifikationerna för denna receiver är som följer.

Ingångar

Analogt ljud

- Ljud (obalans) x 6 (inklusive PHONO)
- Audio (balans) x 1

Digitalt ljud

- Optisk x 3 (stöd för följande frekvenser: 32 kHz/44,1 kHz/48 kHz/88,2 kHz/96 kHz)
- Koaxial x 2 (stöd för följande frekvenser: 32 kHz/44,1 kHz/48 kHz/88,2 kHz/96 kHz/176,4 kHz/192 kHz)

HDMI-ingång

- HDMI x 7

Övriga jack

- USB x 1 (USB2.0)
- NETWORK (Trådbunden) x 1 (100Base-TX/10Base-T)

Utgångar

Analogt ljud

- Högtalarutgång x 13 (11 ch) (FRONT L/R, CENTER, SURROUND L/R, SURROUND BACK L/R, EXTRA SP 1 L/R^{*1}, EXTRA SP 2 L/R^{*2}, EXTRA SP 3 L/R^{*3})

*1 Tilldelning är möjlig [F.PRESENCE, ZONE2, ZONE3]

*2 Tilldelning är möjlig [R.PRESENCE, ZONE2, ZONE3]

*3 Tilldelning är möjlig [ZONE2, ZONE3, BI-AMP (FRONT L/R)]

- Pre ut x 15 (FRONT L/R, FRONT (Balans) L/R, CENTER, SURROUND L/R, SURROUND BACK L/R, F.PRESENCE L/R, R.PRESENCE L/R, SUBWOOFER 1/2)
- ZONE OUT x 4 (ZONE2 L/R, ZONE3 L/R)
- Utgång för hörlurar x 1

HDMI-utgång

- HDMI OUT x 3*
 - * HDMI OUT 3 är ett jack dedikerat till zon ut.

Övriga jack

- YPAO MIC x 1
- REMOTE IN x 1
- REMOTE OUT x 1
- TRIGGER OUT x 2

HDMI

Egenskaper för HDMI:

- 8K/4K Ultra HD Video (inklusive 4K/120 Hz, 8K/60 Hz), 3D Video, ARC (Audio Return Channel), eARC (enhanced Audio Return Channel), HDMI Control (CEC), Auto Lip Sync, Deep Color, "x.v.Color", HD-ljuduppspelning, 21:9 bildförhållande, BT.2020 färgåtergivning, HDR-kompatibel, HDR10+-kompatibel, Dolby Vision, Hybrid Log-Gamma, ALLM (Auto Low Latency Mode), VRR (Variable Refresh Rate), dedikerad HDMI-zonutmatning

Videoformat (Repeaterläge)

- VGA
- 480i/60 Hz
- 576i/50 Hz
- 480p/60 Hz
- 576p/50 Hz
- 720p/60 Hz, 50 Hz
- 1080i/60 Hz, 50 Hz
- 1080p/120 Hz, 100 Hz, 60 Hz, 50 Hz, 30 Hz, 25 Hz, 24 Hz
- 4K/120 Hz, 100 Hz, 60 Hz, 50 Hz, 30 Hz, 25 Hz, 24 Hz
- 8K/60 Hz, 50 Hz, 30 Hz, 25 Hz, 24 Hz

Ljudformat

- Dolby Atmos
- Dolby TrueHD
- Dolby Digital Plus
- Dolby Digital
- DTS:X
- DTS-HD Master Audio
- DTS-HD High Resolution
- DTS Express
- DTS
- DSD 2 kanaler till 6 kanaler (2,8 MHz)
- PCM 2 kanaler till 8 kanaler (max 192 kHz/24 bitar)

Innehållsskydd: HDCP 1.4/2.3-kompatibelt

Länkfunktion: CEC-stöd

TUNER

Analog tuner

- [Modeller för Storbritannien, Europa och Ryssland]
DAB/FM med Radio Data System x 1 (TUNER)
- [Modell för Australien]
DAB/FM x 1 (TUNER)
- [Övriga modeller]
FM/AM x 1 (TUNER)

USB

Anpassad för Mass Storage Class USB-minne

Strömförsörjningskapacitet: 1,0 A

Bluetooth

Synkfunktion

- Källapparat till AVR (t.ex. smartphone/surfplatta)
- Profil som stöds
 - A2DP, AVRCP
- Codec som stöds
 - SBC, AAC

Källfunktion

- AVR till synkapparat (t.ex. Bluetooth-hörlurar)
- Profil som stöds
 - A2DP, AVRCP
- Codec som stöds
 - SBC
- Kan spela/stanna funktion från Synkapparat

Bluetooth-version

- Ver. 4.2

Trådlös utmatning

- Bluetooth klass 2

Maximalt kommunikationsavstånd

- 10 m utan hinder

Network

Dator-klientfunktion

AirPlay 2 stöds

Internetradio

musikströmningstjänst

Wi-Fi-funktion

- Anpassad för WPS genom PIN-metod och Push-Button-metod
- Säkerhetsmetod: WEP, WPA2-PSK (AES), Blandat läge, Inget
- Trådlösa LAN-standarder: IEEE 802.11 a/b/g/n/ac*
 - * Endast 20 MHz kanalbandbredd

Kompatibla avkodningsformat

Avkodningsformat

- Dolby Atmos
- Dolby TrueHD, Dolby Digital Plus
- Dolby Digital
- DTS:X
- DTS-HD Master Audio, DTS-HD High Resolution Audio, DTS Express
- DTS, DTS 96/24, DTS-ES Matrix 6.1, DTS-ES Discrete 6.1

Postavkodningsformat

- Dolby Surround
- Neural:X
- AURO-3D

Ljuddelen

Märk uteffekt (2 kanaler drivna)	
• (20 Hz till 20 kHz, 0,06% THD, 8 Ω)	
• Fram L/R, Surround L/R, Surround bak L/R, fram närvaro L/R, bakre närvaro L/ R	150 W/kanal
• Mitten	150 W
• (1 kHz, 0,9% THD, 8 Ω)	
• Fram L/R, Surround L/R, Surround bak L/R, fram närvaro L/R, bakre närvaro L/ R	165 W/kanal
• Mitten	165 W

Uteffekt (1 kanal driven)	
• (1 kHz, 0,9% THD, 8 Ω)	
• Fram L/R, Mitt, Surround L/R, Surround bak L/R, fram närvaro L/R, bakre närvaro L/ R	185 W
• (1 kHz, 0,9% THD, 6 Ω)	
• Fram L/R, Mitt, Surround L/R, Surround bak L/R, fram närvaro L/R, bakre närvaro L/ R	200 W
• (1 kHz, 0,9% THD, 4 Ω)	
• Framhögtalare L/R	230 W

Maximal effektiv uteffekt (1 kanal driven)	
• (1 kHz, 10% THD, 8 Ω)	
• Fram L/R, Mitt, Surround L/R, Surround bak L/R, fram närvaro L/R, bakre närvaro L/ R	220 W
• (1 kHz, 10% THD, 6 Ω)	
• Fram L/R, Mitt, Surround L/R, Surround bak L/R, fram närvaro L/R, bakre närvaro L/ R	250 W

Dämpningsfaktor	
• Fram L/R (1 kHz, 8 Ω)	140 eller mer

Ingångskänslighet/ingångsimpedans	
• PHONO (1 kHz, märk uteffekt)	4,5 mV/47 kΩ
• AUDIO 2 osv. (obalans) (1 kHz, märk uteffekt)	250 mV/47 kΩ
• AUDIO 4 (balans) (1 kHz, märk uteffekt)	
• Dämpare av	260 mV/200 kΩ
• Dämpare på	520 mV/200 kΩ

Maximal insignal	
• PHONO (1 kHz, 0,5% THD)	45 mV
• AUDIO 2 osv. (obalans) (1 kHz, 0,5% THD)	2,4 V
• AUDIO 4 (balans) (1 kHz, 0,5% THD)	
• Dämpare av	2,4 V
• Dämpare på	4,8 V

Klassad utgångsnivå/utgångsimpedans	
• PRE OUT	
• Fram L/R, Mitt, Surround L/R, Surround bak L/R, fram närvaro L/R, bakre närvaro L/ R (1 kHz)	1,0 V/470 Ω
• Subwoofer 1/2 (50 Hz)	1,0 V/470 Ω
• Fram (balans) L/R	2,0 V/470 Ω
• ZONE2/3 OUT	470 mV/470 Ω
Maximal utgångsnivå	
• PRE OUT	
• Fram L/R, Mitt, Surround L/R, Surround bak L/R, fram närvaro L/R, bakre närvaro L/ R	2,0 V
• Subwoofer 1/2	6,5 V
• Fram (balans) L/R	4,0 V
Hörlurar impedans	
	16 Ω eller mer
Frekvensåtergivning	
• AUDIO 2 osv. till Fram (Pure Direct) (10 Hz till 100 kHz)	+0/-3 dB
RIAA utjämningsavvikelse	
• PHONO (20 Hz till 20 kHz)	0±0,5 dB
Total harmonisk distorsion	
• PHONO till PRE OUT (Pure Direct) (1 kHz, 1 V)	0,04% eller mindre
• AUDIO 2 osv. till Fram (Pure Direct) (20 Hz till 20 kHz, 75 W, 8 Ω)	0,05% eller mindre
Signalbrusförhållande (IHF-A nätverk)	
• PHONO (Pure Direct) (Ingång 1 kΩ kortsluten, Högtalarutgång)	95 dB eller mer
• AUDIO 2 osv. (Pure Direct) (Ingång 1 kΩ kortsluten, Högtalarutgång)	110 dB eller mer
Restbrus (IHF-A nätverk)	
• Framhögtalare L/R (högtalarutgång)	150 μV eller mindre
Kanalseparation	
• PHONO (Ingång 1 kΩ kortsluten, 1 kHz/10 kHz)	75 dB/60 dB eller mer
• AUDIO 2 osv. (Ingång 1 kΩ kortsluten, 1 kHz/10 kHz)	75 dB/61 dB eller mer
Volymkontroll	
• Huvudzon	MUTE, -80 dB till +16,5 dB (i steg om 0,5 dB)
• Zone2 (Högtalarutgång)	MUTE, -80 dB till +16,5 dB (i steg om 0,5 dB)
• Zone2 (PRE OUT)	MUTE, -80 dB till +10,0* dB (i steg om 0,5 dB)
• Zone3 (Högtalarutgång)	MUTE, -80 dB till +16,5 dB (i steg om 0,5 dB)
• Zone3 (PRE OUT)	MUTE, -80 dB till +10,0* dB (i steg om 0,5 dB)
* Detta är maximal volym för villkoret: digital ingång, Tonkontroll förbikoppling, Compressed Music Enhancer av. Den går inte upp till maximalt under andra villkor.	

Egenskaper för tonkontroller

- Huvudzon
 - Basförstärkning/-dämpning ±6 dB/0,5 dB, steg om 50 Hz
 - Övergångsfrekvens, bas 350 Hz
 - Diskantförstärkning/-dämpning ±6 dB/0,5 dB, steg om 20 kHz
 - Övergångsfrekvens, diskant 3,5 kHz
- Zone2/3
 - Basförstärkning/-dämpning ±6 dB/0,5 dB, steg om 50 Hz
 - Övergångsfrekvens, bas 350 Hz
 - Diskantförstärkning/-dämpning ±6 dB/0,5 dB, steg om 20 kHz
 - Övergångsfrekvens, diskant 3,5 kHz

Filteregenskaper

(fc=40/60/80/90/100/110/120/160/200 Hz)

- H.P.F. (Fram, mitt, surround, surround bak) 12 dB/okt.
- L.P.F. (Subwoofer) 24 dB/okt.

Videodelen

Videosignaltyp

NTSC/PAL/SECAM

Videosignalnivå

- Komposit 1 Vp-p/75 Ω
- Komponent
 - Y 1 Vp-p/75 Ω
 - Pb/Pr 0,7 Vp-p/75 Ω

Maximal ingångsnivå för videosignal

1,5 Vp-p

FM-delen

Mottagningsområde

- [Modeller för USA och Kanada] 87,5 MHz till 107,9 MHz
- [Modeller för Asien, Taiwan, Brasilien, Central- och Sydamerika samt Allmänna modeller] 87,5/87,5 MHz till 108,0/108,0 MHz
- [Övriga modeller] 87,50 MHz till 108,00 MHz

50 dB ljuddämpningskänslighet (IHF, 1 kHz, 100% MOD.)

- Mono 3 μV (20,8 dBf)

Signalbrusförhållande (IHF)

- Mono 69 dB
- Stereo 68 dB

Harmonisk distorsion

- Mono 0,5%
- Stereo 0,6%

Antenningång

75 Ω obalanserad**AM-delen (förutom för modeller för Storbritannien, Europa, Ryssland och Australien)**

Mottagningsområde

- [Modeller för USA och Kanada] 530 kHz till 1710 kHz
- [Modeller för Asien, Taiwan, Brasilien, Central- och Sydamerika samt Allmänna modeller] 530/531 kHz till 1710/1611 kHz
- [Övriga modeller] 531 kHz till 1611 kHz

DAB-delen (modeller för Storbritannien, Europa, Ryssland och Australien)

Mottagningsområde

174,928 MHz till 239,200 MHz (Band III)

Ljudformat som stöds

MPEG 1 Layer II/MPEG-4 HE-AAC v2 (aacPlus v2)

Antenn

75 Ω obalanserad**Allmänt**

Strömförsörjning

- [Modeller för USA och Kanada] 120 V växelspanning, 60 Hz
- [Modeller för Taiwan, Brasilien samt Central- och Sydamerika] 110 till 120 V växelspanning, 60 Hz
- [Modell för Kina] 220 V växelspanning, 50 Hz
- [Modell för Korea] 220 V växelspanning, 60 Hz
- [Modell för Australien] 230 till 240 V växelspanning, 50 Hz
- [Modeller för Storbritannien, Europa och Ryssland] 230 V växelspanning, 50 Hz
- [Modeller för Asien och Allmänna modeller] 220 till 240 V växelspanning, 50/60 Hz

Effektförbrukning

600 W

Effektförbrukning i standby-läge*	
• HDMI-styrning Av, Standby through Av, Network Standby Av	0,4 W
• HDMI-styrning På, Standby through På, Network Standby Av	
• Ingång: AV1 (HDMI ingen signal)	2,0 W
• HDMI-styrning Av, Standby through Av, Network Standby På, Bluetooth Standby Av	
• Wired	2,0 W
• Wi-Fi	2,0 W
• HDMI-styrning Av, Standby through Av, Network Standby På, Bluetooth Standby På	
• Wired	2,0 W
• HDMI-styrning På, Standby through På, Network Standby På, Bluetooth Standby På	
• Wi-Fi	3,0 W
* Enheten i standby-läge kan ladda ner firmware via nätverket. I detta fall, är effektförbrukning i standby-läge högre än visat värde.	
<hr/>	
Maximal effektförbrukning (Alla kanaler drivna 10% THD)	
• [Modeller för Asien, Brasilien, Central- och Sydamerika samt Allmänna modeller]	1370 W
<hr/>	
Yttermått (B × H × D)	435 x 192 x 477 mm
<hr/>	
Referensyttermått (med trådlös antenn upprätt)	435 x 271 x 477 mm
<hr/>	
Vikt	21,4 kg

* Innehållet i denna bruksanvisning gäller de senaste specifikationerna vid utgivningsdatumet. Om du vill ha den senaste bruksanvisningen går du till Yamahas webbplats och laddar ned bruksanvisningsfilen.

Grundinställningar

Grundläggande inställningar för Option-menyn

Grundinställningarna för "Option"-menyn är som följer.

Tone Control	Treble, Bass Bypass (0,0 dB)
* När både "Treble" och "Bass" är 0,0 dB, "Bypass" visas.	
YPAO Volume	
• YPAO Volume	Off
• Adaptive DRC	Off
Dialogue	
• Dialogue Level	0
• DTS Dialogue Control	0
• Dialogue Lift	0
Lipsync	0 ms
Enhancer	
• Enhancer	
• HDMI 1-7, AUDIO 1-4, AV 1-3, PHONO, TV	Off
• Övriga	On
• Hi-Res Mode	On
Volume Trim	
• Input Trim	0,0 dB
• Subwoofer Trim	0,0 dB
Extra Bass	Off
Video Processing	
• Video Mode	Direct
• Video Adjustment	1
Video Out	Off
Shuffle / Repeat	
• Shuffle	Off
• Repeat	Off

Grundläggande inställningar för Setup-menyn

Grundinställningarna för "Setup"-menyn är som följer.

Speaker

Setting Pattern	Pattern1
Setting Data Copy	-
Power Amp Assign	Basic
Configuration	
• Front	Small
• Center	Small
• Surround	Small
• Layout	Rear
• Surround Back	Small
• Front Presence	Small
• Layout	Front Height
• Rear Presence	Small
• Layout	Rear Height
• Crossover	80 Hz
• Subwoofer	Use
• Phase	Normal
• Layout	Monaural x2
Distance	3,00 m
Level	0,0 dB
Parametric EQ	Through
Speaker Impedance	8Ω MIN
Test Tone	Off
YPAO Result	
• Result	-

Sound

Information	-
Lipsync	
• Delay Enable	Enable
• Auto/Manual Select	Auto
• Adjustment	0 ms

TILLÄGG > Grundinställningar

DSP Parameter	-
Surround Decoder	
• AURO-3D	
• AURO-3D Listening Mode	AURO-3D
• Auro-Matic Preset	Medium
• Auro-Matic Strength	12
All-Channel Stereo	
• Level	0
• Front / Rear Balance	0
• Left / Right Balance	0
• Height Balance	5
• Monaural Mix	Off
Dynamic Range	Maximum
Volume	
• Max Volume	+16,5 dB
• Initial Volume	Off
Pure Direct Mode	Auto
Adaptive DSP Level	On
Virtual Speaker	
• VPS	On
• VSBS	On
• Dolby Speaker Virtualization	On
Ultra Low Jitter PLL Mode	Level 1
DAC Digital Filter	Short Latency Type
Balance Input Attenuator	Bypass
DTS Mode	Mode 1

Scene

Scene Setting	-
Scene Rename	-

Video/HDMI

Information	-
-------------	---

Video Mode	
• Video Mode	Direct
• Resolution	Auto
• Aspect	Through
• Adjustment	-
HDMI Control	
• HDMI Control	On
• ARC	On
• Standby Sync	Auto
HDMI Audio Output	
• HDMI OUT1	Off
• HDMI OUT2	Off
• HDMI ZONE OUT	Off
HDMI ZONE OUT Assign	Zone2
HDCP Version	
• HDMI 1-7	Auto
HDMI Standby Through	
• Modeller för Storbritannien, Europa, Ryssland och Korea	Auto
• Andra modeller	On
HDMI Video Format	
• HDMI 1-7	4K Mode 1
Network	
Information	-
Network Connection	Wired
IP Address	
• DHCP	On
Network Standby	Auto
DMC Control	Enable
AirPlay Volume Interlock	Limited
Network Name	-
MusicCast Link Power Interlock	Off

Bluetooth

Bluetooth	On
Audio Receive	
• Disconnect	-
• Bluetooth Standby	On
• Bluetooth Volume Interlock	Limited
Audio Send	
• Transmitter	Off
• Device Search	-

Multi Zone

Information	-
Zone2/Zone3	
• Volume	Variable
• Max Volume	+16,5 dB
• Initial Volume	Off
• Audio Delay	0 ms
• Monaural	Off
• Enhancer	On
• Tone Control	Auto
• Extra Bass	Off
• Left / Right Balance	0
Zone Rename	
• Main Zone	-
• Zone2/3/4	-
Party Mode Set	
• Target : Zone2/3/4	Enable

System

Information	-
Language	English
Audio In	-
TV Audio Input	AUDIO 1
Input Skip	Off

TILLÄGG > Grundinställningar

Input Rename		
• HDMI 1-7		Auto
• Övriga		Manual
Auto Play		On
	(Standardinställningen kan variera beroende på ingångskälla.)	
DSP Skip		Off
Tuner		FM50/AM9
	(Endast för modeller för Asien, Taiwan, Brasilien, Allmänna samt Central- och Sydamerika)	
Remote Key		
• PROGRAM Key		Assign1
• Color Key		Default
Display Settings		
• Dimmer		-2
• Volume		dB
• Short Message		On
• Position		Bottom
• Wallpaper		Type 1
Touch Sound		On
Trigger Output 1/2		
• Trigger Mode		Power
• Target Zone		All
ECO		
• Auto Power Standby		20 minutes
• ECO Mode		Off
Memory Guard		Off
Initialization		-
Backup/Restore		-
Firmware Update		-

Grundinställningar för front display menyn

Grundinställningarna för ”Front Display”-menyn är som följer.

Dimmer	-2
--------	----

Zone Power	Off
------------	-----

Settings

- Function Lock
 - Volume Knob Lock Off
 - Input Selector Lock Off
 - Scene Key Lock Off
- Touch Sound On
- Remote Sensor On
- Remote ID ID1
- Information Skip Off
- Initialization -
- Backup/Restore -
- Firmware Update -
- Retail Demo Mode Off

Yamaha Global Site
<https://www.yamaha.com/>

Yamaha Downloads
<https://download.yamaha.com/>

© 2021 Yamaha Corporation

Published 02/2025 NV-H0

AV19-0103