



Användarguide

AV-Receiver

RX-V4A

musicCast  SV

INNEHÅLLSFÖRTECKNING

INNAN DU ANVÄNDER RECEIVERN 8

Läs det här först	8
Hur man använder denna guide	8
Ordlista	9
Kontrollera tillbehör	10
Kontrollera tillbehör	10
Använda fjärrkontrollen	11
Sätt i batterierna i fjärrkontrollen	11
Fjärrkontrollens räckvidd	12

FUNKTIONER 13

Vad du kan göra med receivern	13
Användbara applikationer	20
AV SETUP GUIDE	20
MusicCast Controller	21

DELARS NAMN OCH FUNKTIONER 22

Enhetens huvuddel	22
Delars namn och funktioner på frontpanelen	22
Frontpanelens display	24
Delars namn och funktioner på bakpanelen	29
Fjärrkontroll	30
Delars namn och funktioner på fjärrkontrollen	30

FÖRBEREDELSE 33

Innan start	33
Namn och funktion på högtalare	33
Förberedelseflöde	34
Placering av högtalare (högtalarsystem)	36
Högtalarsystem som rekommenderas för enheten (grundinställning)	36
Andra högtalarsystem (grundinställning)	38
Anslutning av zonhögtalare (avancerad inställning)	44
Ansluta främre högtalare som stöder bi-amp-anslutningar (avancerad inställning)	46

Ansluta högtalare	47
Krav för högtalare	47
Krav för kablar	48
Hur man ansluter högtalare	49
Ansluta en TV	52
HDMI-anslutning med en TV	52
Anslutning av uppspelningsenheter	54
HDMI-anslutning med en videoenhet så som en BD/DVD-spelare	54
Annan anslutning än HDMI med en uppspelningsenhet	55
För anslutning av radioantennor	56
Ansluta FM-antennen	56
Ansluta AM-antennen	57
Ansluta DAB/FM-antenn	59
Förbereda för anslutning till ett nätverk	60
Nätverksanslutning för enheten	60
Anslutning av en nätverkskabel (trådbunden anslutning)	61
Förbereda trådlösa antenner (trådlös anslutning)	62
Slå på strömmen till enheten	63
Ansluta nätkabeln	63
Sätta strömmen till på/standby (Zon A)	64
Välja menyspråk	65
Välja menyspråk	65
Inställning MusicCast	66
Vad är MusicCast	66
Använda MusicCast Controller	67
Lägga till enheten till MusicCast-nätverket	68
Använda MusicCast Surround-funktion	69
Konfigurera trådlösa högtalare	69
Konfigurering av högtalarinställningar	71
Flöde för högtalarkonfigureringar	71
Tilldela högtalarkonfigurering	74
Felmeddelande från YPAO	75
Varningsmeddelanden från YPAO	76
LYSSNA PÅ LJUD	77
Lyssna med ljudfältseffekter	77
Väljer ditt favorit ljudläge	77
Åttnjuta 3-dimentionella ljudfält	78
Lyssna på ljudfältseffekter optimerade för typ av innehåll	79
Återgivning av ljudfältseffekter utan surroundhögtalare (Virtual CINEMA DSP)	81
Lyssna på surroundljud med 5 högtalare placerade fram (Virtual CINEMA FRONT)	82
Lyssna på surroundljud med hörlurar (SILENT CINEMA)	83

Lyssna på obehandlad uppspelning	84
Lyssna på originalljud (rak avkodning)	84
Lyssna på flerkanalsuppspelningar utan ljudfälteffekter (surrounddekode)	85
Njuta av högkvalitativ uppspelning (Pure Direct)	86
Njuta av favoritljud	87
Njuta av mer kraftfullt ljud för ljudkällan (Compressed Music Enhancer)	87
Förbättra lågfrekvensområdet från subwoofern	88
Göra det enkelt att höra dialogljud	89
Njuta av basljud med små högtalare (Extra Bass)	90
Njuta av ljud bättre	91

UPPSPELNING 92

Grundläggande tillvägagångssätt vid uppspelning	92
Grundläggande förfarande för att spela upp video och musik	92
Postnamn och funktioner för uppspelningsskärmen	93
Postnamn och funktioner för bläddringsskärmen	94
Spela upp TV-ljud	95
Uppspelning av TV-ljud med eARC/ARC	95
Spela upp Tv-ljud med en digital optisk kabel	96
Att lyssna på radio	97
Förbered för att lyssna på radio	97
Att lyssna på radio	100
Visa Radio Data System-informationen	101
Visa DAB-informationen	102
Registrera en radiostation manuellt	103
Registrera FM-radiostationer automatiskt (Auto Preset)	104
Radera förvalda stationer	105
Spela upp musik med Bluetooth®-anslutning	106
Spela upp musik från en Bluetooth®-apparaten på enheten	106
Spela upp musik med Bluetooth®-högtalare/hörlurar	107
Spela upp musik med AirPlay	108
Uppspelning av musik med AirPlay	108
Spela upp musik lagrad på ett USB-minne	109
Uppspelning av innehåll på USB-minne	109
Spela upp musik lagrad på mediaservrar (PC/NAS)	111
Uppspelning av musik mediaservrar (PC/NAS)	111
Lyssna på Internetradio	112
Välja en Internetradiostation	112
Lyssna på tjänster som strömmar musik	113
Lyssna på en tjänst som strömmar musik	113

PRAKTISKA FUNKTIONER 114

Insomningstimerfunktion	114
Ange tiden för timern	114
SCENE-funktion	115
Välja ingångskälla och favoritinställningar med ett tryck (SCENE)	115
Välja en registrerad scen	116
Registrera en scen	117
Snabbvalsfunktion	118
Registrera ett favoritinnehåll så som ett snabbval	118
Hämta ett registrerat innehåll som ett snabbval	119

LYSSNA I FLERA RUM (ZONER) 120

Förbereda zoner	120
Spela upp i flera rum (Zonfunktion)	120
Ansluta zonzögtalare	121
Manövrera zoner	122
Påslagning/avslagning av strömmen till zoner	122
Grundläggande förfarande i zon	123
Justera skillnaden i ljudvolym mellan zoner	124
Justera volymen för zon separat	125

KONFIGURATION 126

Konfigurera enheten	126
Använda menyn	126
Konfigurera uppspelningsinställningar för olika uppspelningskällor (Option-menyn)	127
Grundläggande funktioner för Option-menyn	127
Alternativ på Option-menyn	129
Konfigurera DSP/Surround	130
Korrigerar volymskillnader under uppspelning	135
Aktiverar Lipsync (läppsync) justering	138
Kontrollera ljudsignalinformation	139
Kontrollera videosignalinformation	140
Kombinerar ett ljudingångsjack med ett HDMI-ingångsjack	141
Välja en videokälla som ska visas med den valda ljudkällan	142
Konfigurerar inställningen för slumpvis uppspelning	143
Konfigurerar inställningen för upprepad uppspelning	144
Ställa in användning av volymkontroll via AirPlay/Bluetooth	145
Lägga till en "NET RADIO"-radiostation till mappen "Favoriter"	146
Ta bort en radiostation från mappen "Favoriter"	147

Konfigurera olika funktioner (Setup-menyn)	148
Grundläggande funktioner för Setup-menyn	148
Alternativ på Setup-menyn	150
Konfigurering av högtalarinställningar	158
Konfigurera HDMI-inställningar	170
Konfigurering av surroundinställningar	178
Konfigurering av sceninställningar	191
Konfigurera funktionsinställningarna	193
Konfigurera nätverksinställningarna	210
Konfigurera Bluetooth®-inställningarna	218
Konfigurera språkinställningarna	223
Konfigurera enhetens inställningar genom att hantera huvuddelens frontpanel (Front display meny)	224
Grundläggande hantering av front display meny	224
Poster på Front display meny	225
Justera ljusstyrkan på frontpanelens display	226
Sätta strömmen till på/standby för varje zon	227
Ställa in användning av volymen på frontpanelen	228
Ställa in användning av ingångsväljaren på frontpanelen	229
Ställa in användning av scenknappen på frontpanelen	230
Ställa in användning av driftsljud	231
Ställa in användning av fjärrkontroll	232
Välja ID för fjärrkontrollen	233
Ställa in vilka informationsposter som ska hoppas över när SELECT/ENTER används	234
Återställa standardinställningarna	235
Säkerhetskopiera och återställa alla inställningar	236
Uppdatera firmware	237
Ställa in användningen för demoläge	238

UPPDATERING **239**

Uppdatera enhetens firmware	239
Uppdateringar firmware	239
Uppdatera receivers firmware via nätverket	240
Uppdatera firmware med hjälp av ett USB-minne	242

FELSÖKNING**243**

När ett problem uppstår	243
Om problem uppstår, kontrollera först följande:	243
Problem med strömförsörjning, system eller fjärrkontroll	244
Ljudproblem	254
Videoproblem	265
FM/AM-radio problem	269
DAB-radio problem	274
USB problem	279
Nätverksproblem	283
Bluetooth® problem	294
Felindikationer på frontdisplaysen	296
Felindikationer på frontdisplaysen	296

TILLÄGG**297**

Skötsel och rengöring	297
Skötsel av frontpanelen	297
Ansluta till ett nätverk trådlöst	298
Välja en trådlös nätverksanslutningsmetod	298
För att ställa in en trådlös anslutning använd WPS-knappen	299
För att ställa in en trådlös anslutning med en iPhone	300
Upprätta en trådlös anslutning genom att välja från listan över tillgängliga åtkomstpunkter	301
Upprätta en trådlös anslutning manuellt	302
För att ställa in en trådlös anslutning med WPS PIN kod	303
Enheter och filformat som stöds	304
Bluetooth®-enheter som stöds	304
USB-enheter som stöds	305
Filformat som stöds	306
Varumärken	307
Varumärken	307
Tekniska data	309
Tekniska data	309
Grundinställningar	316
Grundläggande inställningar för Option-menyn	316
Grundläggande inställningar för Setup-menyn	317
Grundinställningar för front display meny	321

INNAN DU ANVÄNDER RECEIVERN

Läs det här först

Hur man använder denna guide

Tack så väldigt mycket för ditt inköp av en Yamaha-produkt.

- Denna enhet är en produkt för att njuta av video och musik hemma.
- Denna guide förklarar förberedelser och funktioner för personer som använder den varje dag.
- För att använda enheten säkert och korrekt, se till att läsa denna guide noga innan användning.

När du läser denna guide, observera följande.

- Bilderna på huvudenheten i den här guiden föreställer modell för USA om inget annat anges.
- Denna guide förklarar huvudsakligen drift med menyn som visas på TV:n.
- I den här guiden beskrivs hur enheten används med hjälp av den medföljande fjärrkontrollen.
- Den här guiden beskriver alla "iPod touch", "iPhone" och "iPad" som "iPhone". Om ingenting annat anges syftar "iPhone" på "iPod touch", "iPhone" och "iPad".
- Symboler och signalord i denna guide



FÖRSIKTIGHET:

Indikerar försiktighetsåtgärder för risk för mindre eller måttlig skada.

MEDELANDE:

Indikerar försiktighetsåtgärder för användning för att undvika risken för funktionsfel/skada på enheten och dataförlust för enheten.

OBS!:

Indikerar instruktioner och extra förklaringar för optimal användning.

[Sök tagg]:

Indikerar nyckelord som används i sökningar. Detta tjänar som en länk från "Snabbuppstartsguide" till "Användarguide" och så vidare.

OBS!

Läs "Säkerhetsanvisningar" och "Snabbuppstartsguide" först.

Ordlista

För en ordlista över termer som används i denna guide se sidan nedan: Det är förklaringar av termer och tekniker för denna produkt och även för Yamaha AV-produkter i allmänhet.

<https://manual.yamaha.com/av/cm/glossary/>

Kontrollera tillbehör

Kontrollera tillbehör

Kontrollera att följande tillbehör medföljer produkten.

- AM-antenn (förutom för modeller för Storbritannien, Europa, Ryssland och Australien)



- FM-antenn (förutom för modeller för Storbritannien, Europa, Ryssland och Australien)

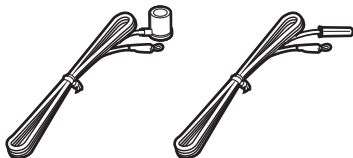

* Någon av ovanstående medföljer beroende på i vilken region produkten köpts.

- DAB/FM-antenn (modeller för Storbritannien, Europa, Ryssland och Australien)



- YPAO-mikrofon

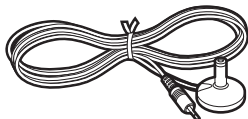

- Fjärrkontroll
- Batterier (AAA, R03, UM-4) (x2)
- Snabbuppsstartsguide
- Säkerhetsanvisningar

OBS!

Gå till Yamaha nedladdningssida för att ladda ner senaste Snabbuppsstartsguide.
<http://download.yamaha.com/>

Använda fjärrkontrollen

Sätt i batterierna i fjärrkontrollen

Sätt i batterierna åt rätt håll.

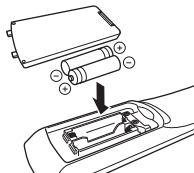

Fjärrkontrollens räckvidd

Räckvidden för fjärrkontrollen visas i följande figur.

Peka fjärrkontrollen mot fjärrkontrollsensorn på enheten.

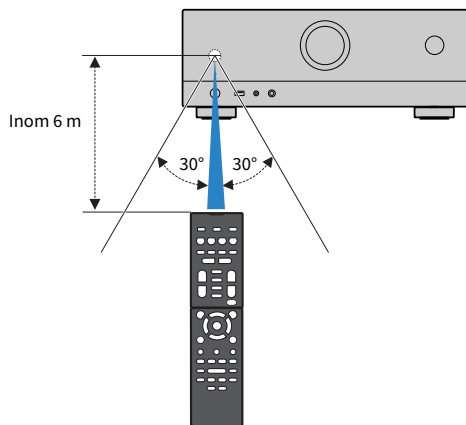

FUNKTIONER

Vad du kan göra med receivern

Stöder olika högtalarsystem

Enligt de antal högtalare du använder kan du njuta av ditt favorit akustiska rum på olika sätt.

- 5.1-kanalsystem
- 3.1-kanalsystem
- 2.1-kanalsystem
- Virtual CINEMA FRONT
- Zon-anslutningar
- Bi-amp-anslutningar

Relaterade länkar

- "Högtalarsystem som rekommenderas för enheten (grundinställning)" (s.36)
- "Andra högtalarsystem (grundinställning)" (s.38)
- "Anslutning av zönhögtalare (avancerad inställning)" (s.44)
- "Ansluta främre högtalare som stöder bi-amp-anslutningar (avancerad inställning)" (s.46)

Automatisk optimering av högtalarinställningarna

YPAO-funktionen identifierar de anslutna högtalarna, mäter avståndet mellan dem och dina lyssningsplatser (mätpunkter) med YPAO-mikrofonmätning. Sedan optimeras automatiskt högtalarinställningar som volymbalans och akustik till att passa rummet (YPAO: Yamaha Parametric room Acoustic Optimizer).

- ”Flöde för högtalarkonfigureringar” (s.71)

Lyssna på ljudfältseffekter med mycket närvaro

Receivern har ett antal olika ljudprogram och surrounddekodrar med vilka du kan lyssna på dina uppspelningskällor med ditt favoritljudläge (till exempel ljudfälteffekt eller stereouppspelning).

- "Åtnjuta 3-dimensionella ljudfält" (s.78)
- "Lyssna på ljudfältseffekter optimerade för typ av innehåll" (s.79)
- "Återgivning av ljudfältseffekter utan surroundhögtalare (Virtual CINEMA DSP)" (s.81)
- "Lyssna på surroundljud med hörlurar (SILENT CINEMA)" (s.83)
- "Lyssna på originalljud (rak avkodning)" (s.84)
- "Lyssna på flerkanalsuppspelningar utan ljudfälteffekter (surrounddekoder)" (s.85)
- "Njuta av högkvalitativ uppspelning (Pure Direct)" (s.86)
- "Njuta av basljud med små högtalare (Extra Bass)" (s.90)
- "Njuta av mer kraftfullt ljud för ljudkällan (Compressed Music Enhancer)" (s.87)

Spelar upp innehåll från en mängd olika källor via nätverk

När receivern är ansluten till ett nätverk kan du njuta av olika sorters innehåll via nätverket på receivern.

- ”Uppspelning av musik med AirPlay” (s.108)
- ”Uppspelning av musik medieservrar (PC/NAS)” (s.111)
- ”Välja en Internetradiostation” (s.112)
- ”Lyssna på en tjänst som strömmar musik” (s.113)

Spela upp innehåll från olika apparater

Ett antal HDMI-jack och olika ingångs-/utgångsjack på enheten gör det möjligt att ansluta videoapparater (som BD/DVD-spelare), ljudapparater (som CD-spelare), Bluetooth-apparater (som smartphone), spelkonsoler, USB-minnen och andra apparater. Du kan spela upp innehåll från dem eller lyssna till en radiostation.

- ”Att lyssna på radio” (s.100)
- ”Spela upp musik från en Bluetooth®-apparaten på enheten” (s.106)
- ”Uppspelning av innehåll på USB-minne” (s.109)

Praktiska funktioner

Receivern är utrustad med flera användbara funktioner. Med SCENE-funktionen kan du välja ingångskälla och inställningar som är registrerade till motsvarande scen, så som ljudprogram och Compressed Music Enhancer på/av med ett enda tryck. Du kan återkalla det registrerade innehållet (så som musik lagrats på mediaservrar och internetradiostationer) genom att välja snabbvalsnummer. När receivern är ansluten till en HDMI-kontrollkompatibel TV med en HDMI-kabel, kan du styra receivern (så som ström och volym) med TV-fjärrkontrolloperationer.

- ”Välja ingångskälla och favoritinställningar med ett tryck (SCENE)” (s.115)
- ”Registrera ett favoritinnehåll så som ett snabbval” (s.118)
- ”Uppspelning av TV-ljud med eARC/ARC” (s.95)

Stöder trådlösa högtalare

Enheten är utrustad med funktionen för anslutning till högtalare trådlöst. Du kan lyssna på ljud som spelas upp på receiveern med Bluetooth-högtalare/hörlurar. Vidare, genom att använda apparater som stöder MusicCast Surround funktionen kan surroundhögtalare och subwoofer vara trådlösa.

- ”Spela upp musik med Bluetooth®-högtalare/hörlurar” (s.107)
- ”Konfigurera trådlösa högtalare” (s.69)

Användbara applikationer

AV SETUP GUIDE



AV SETUP GUIDE är en app som hjälper dig med såväl kabelanslutningar mellan AV-Receiver och uppspelningsenheter som AV-Receiver-installation. Den här appen visar hur man gör olika inställningar såsom högtalaranslutningar, anslutningar av TV och uppspelningsenheter och val av högtalarsystem.

För närmare information, sök efter "AV SETUP GUIDE" i App Store eller Google Play.

MusicCast Controller



MusicCast Controller är en applikation som tillåter att länka till en MusicCast kompatibel apparat till andra MusicCast kompatibla apparater i andra rum och spela upp dem simultant. Denna app gör att du kan använda din smarttelefon eller andra mobila apparater istället för fjärrkontrollen för att enkelt välja musik för att spela upp samt att konfigurera enheten och MusicCast kompatibla apparater.

För närmare information, sök efter ”MusicCast Controller” i App Store eller Google Play.

DELARS NAMN OCH FUNKTIONER

Enhetens huvuddel

Delars namn och funktioner på frontpanelen

Namn och funktioner på delar på frontpanelen är enligt följande.

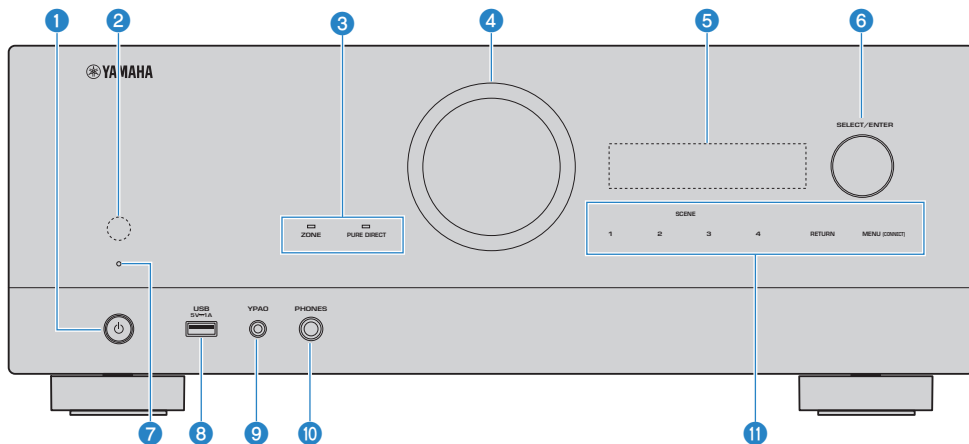

1 **(på/av)**

Slår på/stänger av (standby) enheten (s.64).

2 **Fjärrkontrollsensor**

Tar emot fjärrkontrollsignaler (infraröd) (s.12).

3 **Indikator**

Tänds under följande tillstånd.

ZONE

Tänds när zonen är påslagen (s.122).

PURE DIRECT

Tänds när PURE DIRECT fungerar (s.86).

4 **VOLUME (volym)**

Justerar volymen.

5 **Frontpanelens display**

Visar information och meny (s.24).

OBS!

Vid höga eller låga temperaturer kan synligheten för tecken ibland försämras på grund av LCD egenskaper. Detta är inte ett funktionsfel.

6 **SELECT/ENTER**

Väljer ingångskällan och hanterar frontpanelens display.

7 **Indikator för vänteläge**

Tänds under följande förutsättningar när enheten är i standby-läge:

- HDMI Control är aktiverad (s.170)
- Standby Through är aktiverad (s.172)
- Network Standby är aktiverad (s.215)
- Bluetooth Standby är aktiverad (s.220)

8 **USB-jack**

För att ansluta ett USB-minne (s.109).

9 **YPAO-jack**

För anslutning av den medföljande YPAO-mikrofonen (s.71).

10 **PHONES-jack**

För anslutning av hörlurar.

11 **Touchpanel**

För manövrering med ett pek. Knapp ljud ljuder.

SCENE

Växlar med ett tryck mellan flera inställningsalternativ med SCENE-funktionen. Används också för att slå på receiveern när den är i standby-läge (s.115).

RETURN

Manövrerar menyn "Front Display".

MENU (CONNECT)

Manövrerar menyn "Front Display".

Öppnar MusicCast nätverk tillägg och inställning trådlöst LAN genom att hålla ner i 5 sekunder.

Relaterade länkar

"Skötsel av frontpanelen" (s.297)

Frontpanelens display

Delars namn och funktioner på frontpanelens display

Namn och funktioner på delar på frontpanelens display är enligt följande.

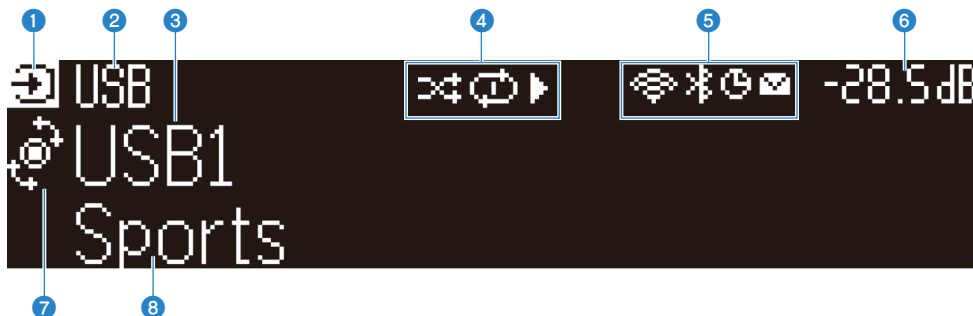

1 Driftlägesikon

Indikerar aktuellt läge för frontpanelens display (ingångsvalsläge eller infovalsläge).

2 Mata in standardnamn

Visar standardnamnet när du har ändrat namnet på ingångskällans namn.

3 Huvudinformation

Visar information, så som aktuellt ingångsnamn, ingångsinformationspost, i enlighet med läget för frontpanelens display.

4 Uppspelningsstatusikon

Shuffle (slumpvis uppspelning)

Tänds när slumpvis uppspelningsinställning är påslagen (s.143).

Repeat (upprepad uppspelning)

Tänds när upprepad uppspelningsinställning är påslagen (s.144).

Uppspelning/Paus/Stopp

Tänds medan enheten spelar upp en sång, pausar eller stannar.

5 Satusikon

Trådlöst LAN

Tänds medan enheten är ansluten till ett trådlöst nätverk (s.298).

Bluetooth

Tänds när enheten är ansluten till en Bluetooth-apparat (s.106).

Insomningstimer

Tänds när insomningstimern är aktiverad (s.114).

Uppdatering firmware

Tänds när en firmwareuppdatering är tillgänglig via nätverket (s.239).

6 Volume

Visar aktuell volym.

7 SELECT/ENTER-indikator

Indikerar tillgänglig SELECT/ENTER-status (tryck eller vrid) för höger displayområde.

8 Ytterligare information

Visar ytterligare information för aktuell inmatning så som Mottagning, DSP-program.

OBS!

- Beroende på innehållet som spelas upp kan det hända att enheten inte visar uppspelningsstatus korrekt. För mer information om uppspelningsstatus, se MusicCast Controller-appen eller ditt program för uppspelning.
- Om enheten är en sekundärenhet för MusicCast-nätverket, kommer uppspelningsstatus visas enligt följande, beroende på huvudenheten.
 - Uppspelningssikonen tänds på frontpanelens display på enheten när innehållet på ljuduppspelning är vald som ingångskälla för huvudenheten och huvudenheten är pausad.
 - Uppspelningssikonen är alltid tänd på frontpanelens display när "HDMI", "AUDIO", "TV" eller "TUNER" är vald som ingångskälla för huvudenheten.

Väljer ingångsinformation som visas på frontpanelens display

Frontpanelens display i infoval-läget visar ytterligare information relaterad till ingångskällan på frontpanelens display.

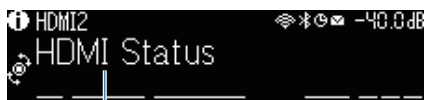

Menypost

Tryck på SELECT/ENTER på frontpanelen för att växla frontpanelens display till infoval-läge. Och vrid SELECT/ENTER för att välja mellan olika poster. Ytterligare information visas under posten.

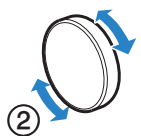
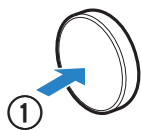

Visade poster kan variera beroende på ingångskälla.

Aktuell ingångskälla	Visade artiklar
HDMI	
AUDIO	DSP-program, Audio dekodert, Utgångskanal, HDMI-status, Zonstatus, Systemstatus
TV	Mottagning, DSP-program, Audio dekodert, Utgångskanal, HDMI-status, Zonstatus, Systemstatus
TUNER (FM/AM)	(Endast modeller för Storbritannien, Europa och Ryssland) Radio Data System-data är även tillgängliga när receiveern är inställd på en Radio Data System-sändande station. För mer information, se följande: <ul style="list-style-type: none"> • "Visa Radio Data System-informationen" (s.101)
TUNER (DAB)	(Endast modeller för Storbritannien, Europa, Ryssland och Australien) För mer information, se följande: <ul style="list-style-type: none"> • "Visa DAB-informationen" (s.102)
SERVER	Låt, Artist, Album, IP-adress, Ethernet MAC-adress, Wi-Fi MAC-adress, DSP-program, Audio dekodert, Utgångskanal, HDMI-status, Zonstatus, Systemstatus
NET RADIO	Station, IP-adress, Ethernet MAC-adress, Wi-Fi MAC-adress, DSP-program, Audio dekodert, Utgångskanal, HDMI-status, Zonstatus, Systemstatus, Låt, Album
Deezer	Spår, Artist, Album, IP-adress, Ethernet MAC-adress, Wi-Fi MAC-adress, DSP-program, Audio dekodert, Utgångskanal, HDMI-status, Zonstatus, Systemstatus
musikströmningstjänster (med uppspelningsinformation)	Låt, Artist, Album, IP-adress, Ethernet MAC-adress, Wi-Fi MAC-adress, DSP-program, Audio dekodert, Utgångskanal, HDMI-status, Zonstatus, Systemstatus
AirPlay	

Aktuell ingångskälla	Visade artiklar
musikströmningstjänster (utan uppspelningsinformation) Alexa MusicCast Link	DSP-program, Audio dekoder, Utgångskanal, HDMI-status, Zonstatus, Systemstatus, IP-adress, Ethernet MAC-adress, Wi-Fi MAC-adress
Bluetooth USB	Låt, Artist, Album, DSP-program, Audio dekoder, Utgångskanal, HDMI-status, Zonstatus, Systemstatus

OBS!

- Du kan sätta "Information Skip" i menyn "Front Display" för att hoppa över informationsposter på frontpanelens display.
- När du inte har använt SELECT/ENTER under några sekunder, kommer frontpanelens display automatiskt att övergå till läget för ingångsval.

Relaterade länkar

"Ställa in vilka informationsposter som ska hoppas över när SELECT/ENTER används" (s.234)

■ Utgångskanal

Information om högtalarkontakter som för tillfället matar ut ljud visas. Ingen utmatning indikeras med ett understreck.



Indikatorer

■ HDMI-status

Information om HDMI-ingångsjack (anslutning) och HDMI-utgångsjack (anslutning) visas. Ingen anslutning indikeras med en understrykning.

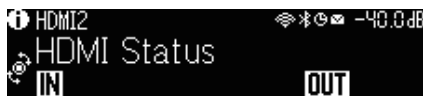
**■ Zonstatus**

Information om zonnummer eller -bokstav som används för tillfället visas. Inaktiverad zon indikeras med ett understreck.

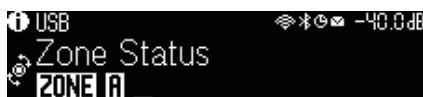
**■ Systemstatus**

Följande systeminformation visas. Ett understreck visas när den är inaktiverad.

DELARS NAMN OCH FUNKTIONER > Enhetens huvuddel

- ECO: eco-läget är aktiverat.
- MASTER: enheten är huvudapparaten för MusicCast nätverket.



Delars namn och funktioner på bakpanelen

Namn och funktioner på delar på bakpanelen är enligt följande.

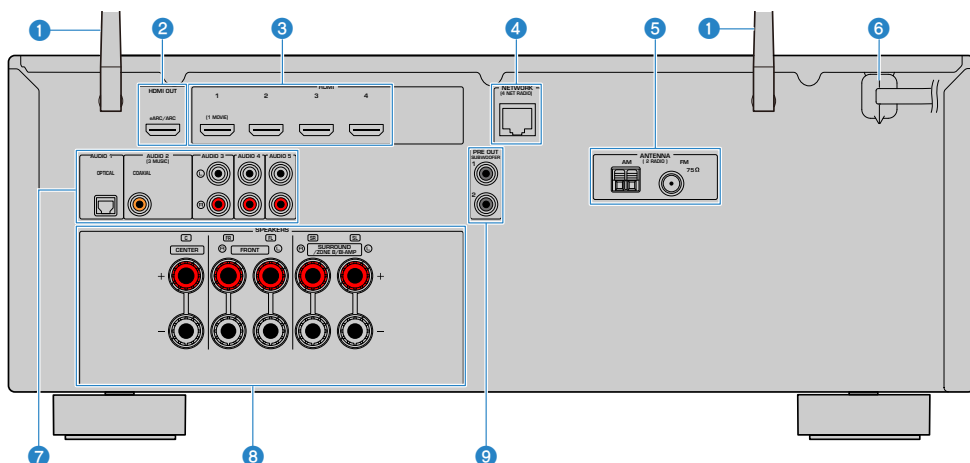

- Områdena runt video-/ljudutgångarna är vitmarkerade på enheten för att förhindra felaktiga anslutningar.

1 Trådlösa antenner

För trådlös (Wi-Fi) anslutning till ett nätverk (s.60) och en Bluetooth-anslutning (s.106).

2 HDMI OUT-jack

För anslutning till HDMI-kompatibla TV och för utmatning av video-/ljudsignaler (s.52). Vid användning av eARC/ARC, matas även Tv-ljudsignaler in.

3 HDMI 1-4 jack

För anslutning till enheter som hanterar HDMI-uppspelning och för inmatning av video-/ljudsignaler (s.54).

4 NETWORK-jack

För trådbunden anslutning till ett nätverk (s.61).

5 ANTENNA-jack

För anslutning till radioantenn (s.56).

6 Nätkabel

För anslutning till ett vägguttag (s.63).

7 AUDIO 1-5 jack

För anslutning till ljuduppspelningsenheter och för inmatning av ljudsignaler (s.55).

8 SPEAKERS-kontakter

För anslutning till högtalare (s.33).

9 PRE OUT-jack

För anslutning till en subwoofer med inbyggd förstärkare (s.51).

Fjärrkontroll

Delars namn och funktioner på fjärrkontrollen

Följande är namn på delar och funktioner för medföljande fjärrkontroll.

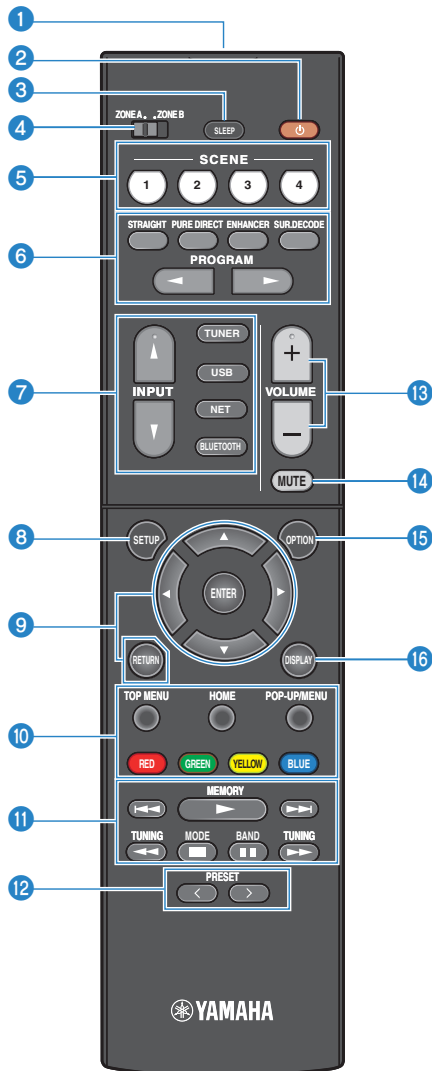

1 Fjärrkontrollsignalsändare

Sänder fjärrkontrollsignaler (infraröd).

2 (av/på) knapp

Aktiverar/inaktiverar vald zon med zonzväljaren (s.122).

3 SLEEP-knapp

Anger tiden för timern (s.114).

4 Zon-brytare

Ändrar zonen som styrs av fjärrkontrollen (s.123).

5 SCENE-knappar

Växlar med ett tryck mellan flera inställningsalternativ med SCENE-funktionen. Används också för att slå på receivern när den är i standby-läge (s.115).

6 Knappar för ljudläge

Väljer ett ljudprogram eller en surrounddekode (s.77).

7 Knappar för val av ingång

Väljer en ingångskälla för uppspelning.

OBS!

Trycker på NET upprepade gånger för att välja önskad nätverkskälla.

8 SETUP-knapp

Visar inställningsmenyn som används på Tv:n (s.148).

9 ENTER-/Markör-, RETURN-knappar

Manövrerar menyn på TV:n.

9 10 11 12 13 14 Knappar för manövrering av externa enheter

Styr uppspelning av uppselningsenhet som är kompatibel med HDMI Control.

OBS!

Uppselningsenheterna måste stödja HDMI-styrning. Vissa enheter som är kompatibla med HDMI-styrning kan inte användas.

11 Knappar för manövrering av uppspelning

Kontrollerar uppspelning av USB-minnet, musikmediaserver (PC/NAS) eller radio.

12 PRESET-knappar

Väljer en förvald radiostation (s.100).

Hämtar Bluetooth, USB eller nätverksinnehåll som är registrerat som ett snabbval (s.119).

13 VOLUME-knappar

Justerar volymen.

14 MUTE-knapp

Stänger av ljudutmatningen.

15 OPTION-knapp

Visar Option-menyn som opereras på TV:n (s.127).

16 DISPLAY-knapp

Slår på/av bläddringskärmen, uppspelningsskärmen, m.m. på TV:n.

FÖRBEREDELSE

Innan start

Namn och funktion på högtalare

Namn och funktioner för högtalare anslutna till receivern är enligt följande.

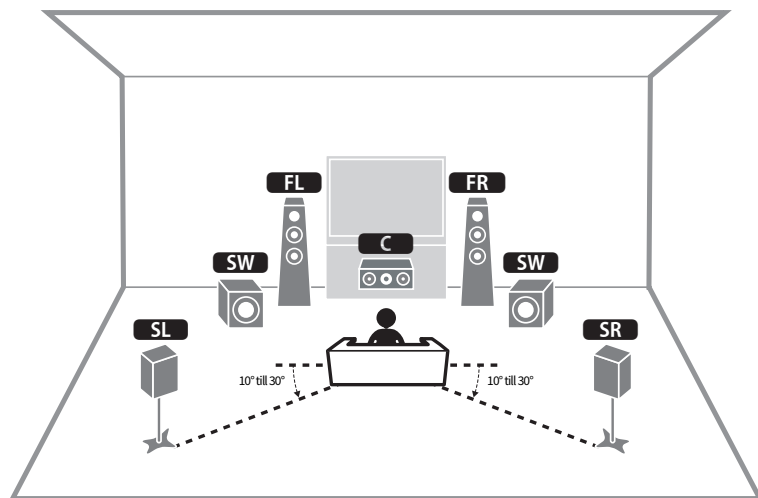

Högtalartyp	Förk.	Funktion
Front	FL / FR	Återger ljud för framkanaler (stereoljud).
Mitten	C	Återger ljud för mittkanalen (som filmdialog och sång).
Surround	SL / SR	Återger surroundkanalsljud.
Subwoofer	SW	Återger ljud från LFE-kanalen (low-frequency effect) och förstärker basen från andra kanaler.

OBS!

Använd detta diagram som en referens för idealisk placering av högtalare för receivern. Men din högtalarlayout behöver inte stämma överens exakt med diagrammet. Automatisk högtalarinställning (YPAO) kan användas för automatisk optimering av högtalarinställningar (så som avstånd) för att passa den aktuella högtalarlayouten.

Relaterade länkar

- "Förberedelseflöde (med surroundhögtalare anslutna med högtalarkablar)" (s.34)
- "Förberedelseflöde (med surroundhögtalare trådlöst anslutna)" (s.35)

Förberedelseflöde

Förberedelseflöde (med surroundhögtalare anslutna med högtalarkablar)

Grundflöde för förberedelser för användning av enheten är enligt följande.

- 1 Placera högtalare.**
- 2 Anslut högtalare.**
- 3 Anslut en TV.**
- 4 Anslut uppspelningsenheter.**
- 5 Anslut radioantennor.**
- 6 Förbered för anslutning till ett nätverk.**
- 7 Ställ in MusicCast-nätverk.**
- 8 Tilldela högtalarkonfigurering.**
- 9 Konfigurera högtalarinställningar.**

Relaterade länkar

"Placering av högtalare (högtalarsystem)" (s.36)

Förberedelseflöde (med surroundhögtalare trådlöst anslutna)

Grundflöde för förberedelser för användning av enheten med surroundhögtalare trådlöst anslutna är enligt följande.

- 1 Placera högtalare.**
- 2 Anslut högtalare.**
- 3 Anslut en TV.**
- 4 Anslut uppspelningsenheter.**
- 5 Anslut radioantennor.**
- 6 Förbered för anslutning till ett nätverk.**
- 7 Ställ in MusicCast-nätverk.**
- 8 Anslut trådlösa högtalare.**
- 9 Tilldela högtalarkonfigurering.**
- 10 Konfigurera högtalarinställningar.**

Relaterade länkar

"Placering av högtalare (högtalarsystem)" (s.36)

Placering av högtalare (högtalarsystem)

Högtalarsystem som rekommenderas för enheten (grundinställning)

Högtalarsystem frambringar enhetens fulla prestanda.

Du kan njuta av 5.1-kanals surroundljud.

[Sök tagg]#Q01 Högtalarsystem

■ 5.1-kanalsystem

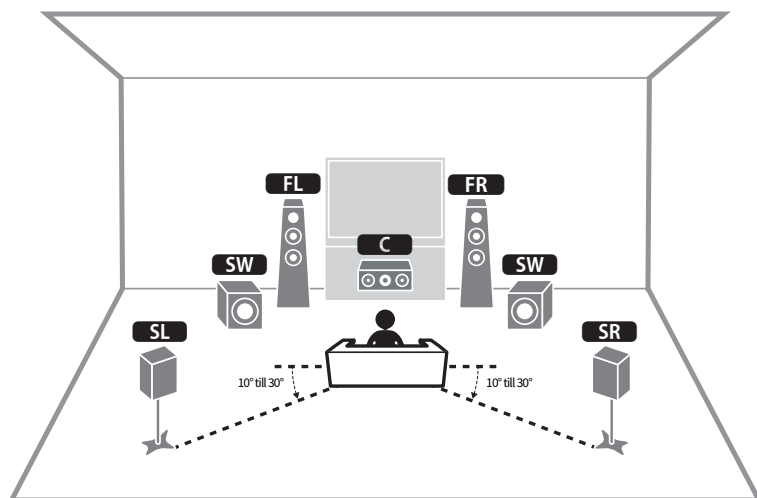

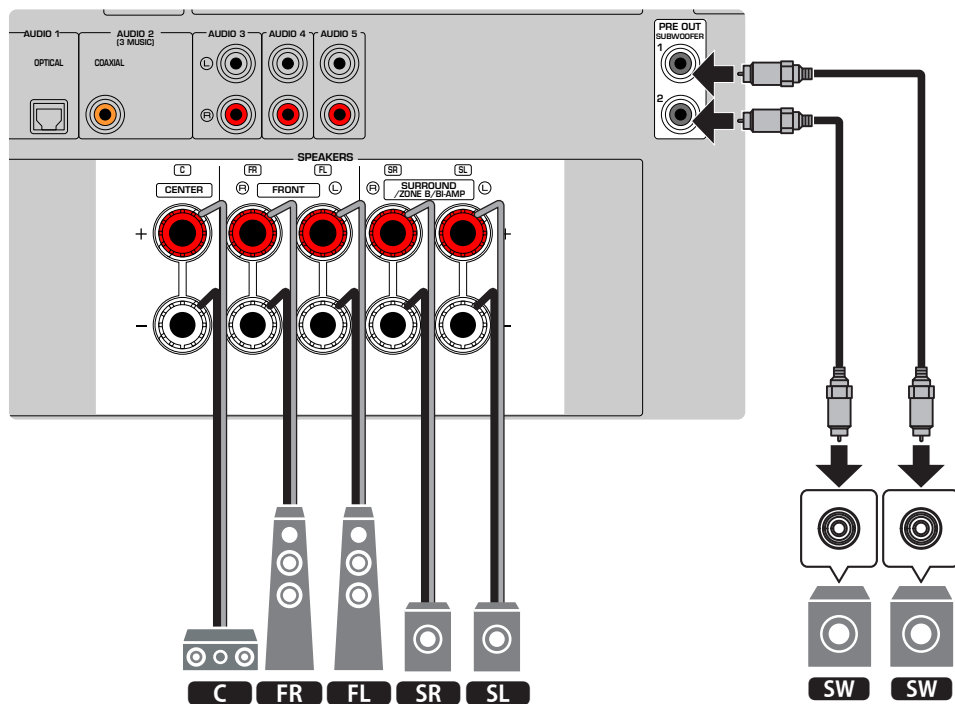

OBS!

- Din högtalarlayout behöver inte stämma överens exakt med diagrammet. Den automatiska mätningen (YPAO) kan användas för automatisk optimering av högtalarinställningar (så som avstånd) för att passa den aktuella högtalarlayouten.
- Du kan även ansluta upp till 2 subwoofrar (med inbyggd förstärkare) till receivern. Två subwoofrar anslutna till receivern matar ut samma ljud.
- När du använder endast en subwoofer kan du placera den antingen på höger eller vänster sida.

Relaterade länkar

"Krav för högtalare" (s.47)

Andra högtalarsystem (grundinställning)

3.1-kanalsystem

Detta är en högtalarplacering som rekommenderas för att njuta av surroundljud med en mitthögtalare. Ljud från mittkanal så som filmdialoger och sång kan höras tydligt.

[Sök tagg]#Q01 Högtalarsystem

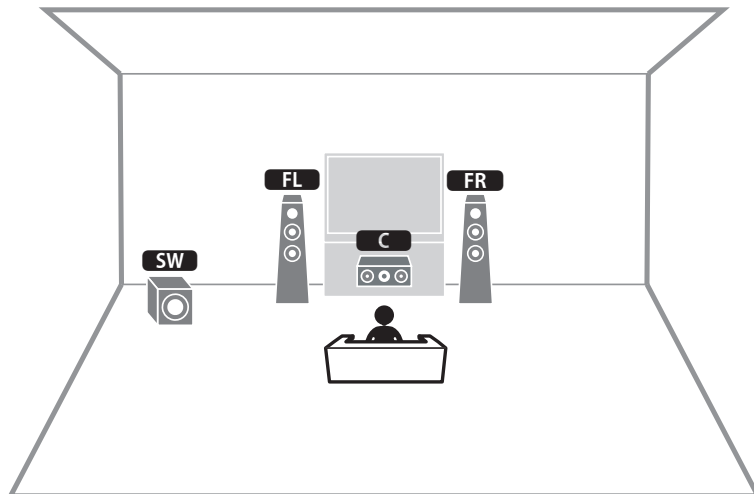

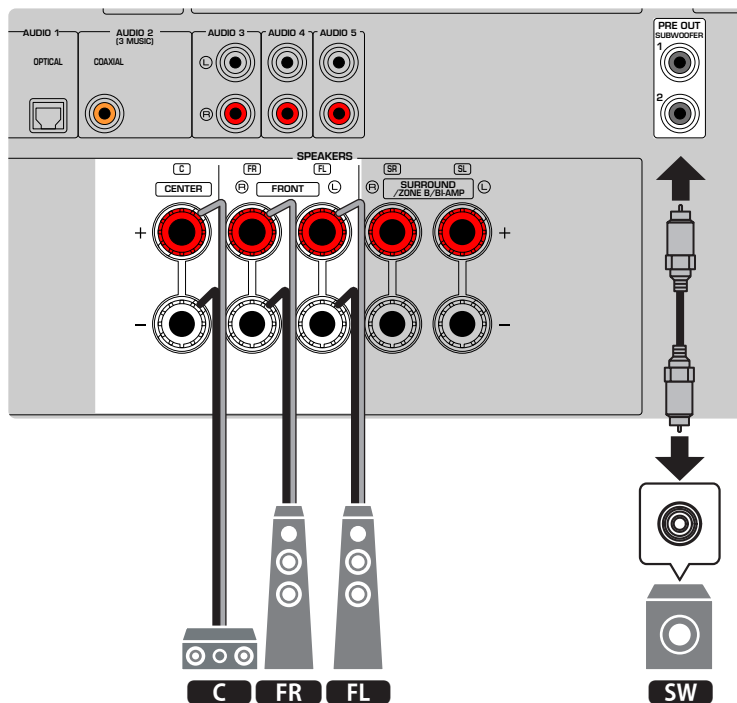

OBS!

- Du kan även ansluta upp till 2 subwoofrar (med inbyggd förstärkare) till receivern. Två subwoofrar anslutna till receivern matar ut samma ljud.
- När du använder endast en subwoofer kan du placera den antingen på höger eller vänster sida.

Relaterade länkar

"Krav för högtalare" (s.47)

2.1-kanalsystem

Detta är en placering av högtalare som rekommenderas för att njuta av stereoljud.

[Sök tagg]#Q01 Högtalarsystem

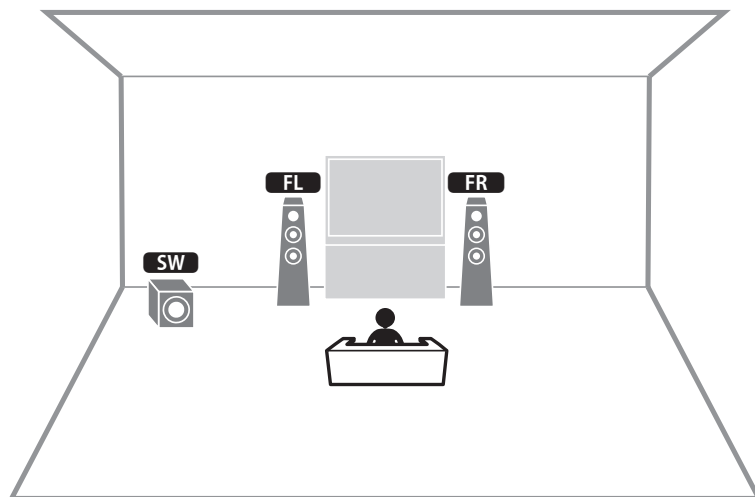

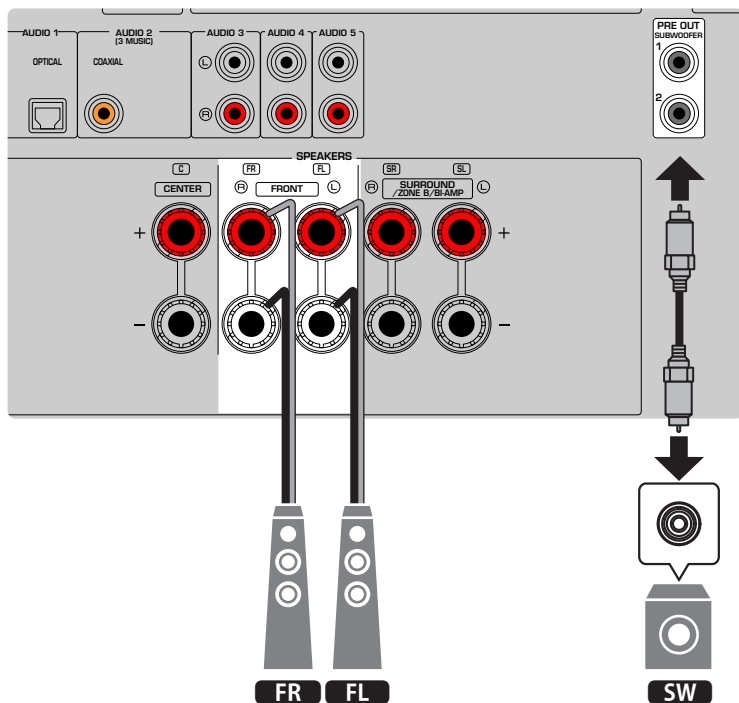

OBS!

- Du kan även ansluta upp till 2 subwoofrar (med inbyggd förstärkare) till receivern. Två subwoofrar anslutna till receivern matar ut samma ljud.
- När du använder endast en subwoofer kan du placera den antingen på höger eller vänster sida.

Relaterade länkar

"Krav för högtalare" (s.47)

Virtual CINEMA FRONT

Denna högtalarplacering rekommenderas om du inte kan placera högtalare bak i rummet.

[Sök tagg]#Q01 Högtalarsystem

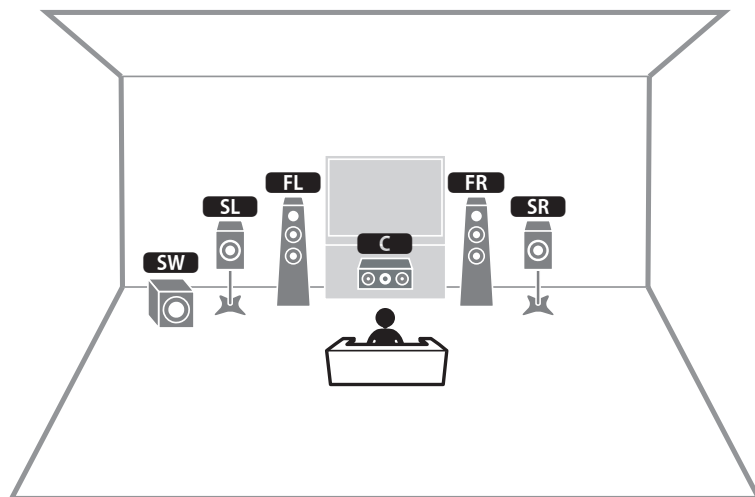

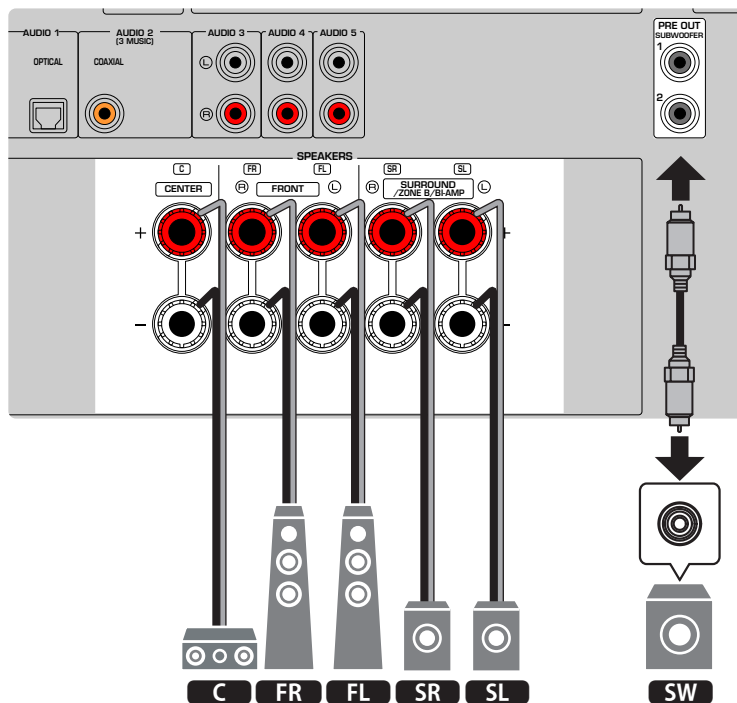

OBS!

- För att använda Virtual CINEMA FRONT måste högtalarkonfigureringen ändras.
- Du kan även ansluta upp till 2 subwoofrar (med inbyggd förstärkare) till receivern. Två subwoofrar anslutna till receivern matar ut samma ljud.
- När du använder endast en subwoofer kan du placera den antingen på höger eller vänster sida.

Relaterade länkar

- "Inställning av ditt högtalarsystem" (s.158)
- "Ställa in användning för Virtual CINEMA FRONT" (s.164)
- "Krav för högtalare" (s.47)

Anslutning av zönhögtalare (avancerad inställning)

Zon funktionen gör det möjligt att spela upp en ingångskälla i det rum där enheten är placerad och i ett annat rum.

[Sök tagg]#Q01 Högtalarsystem

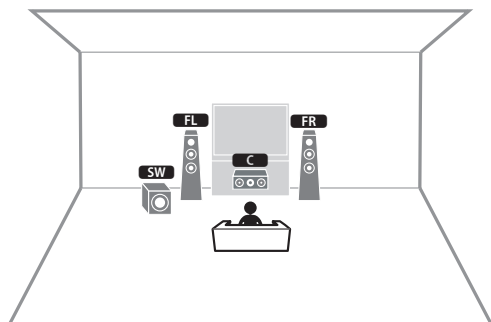

Zone A

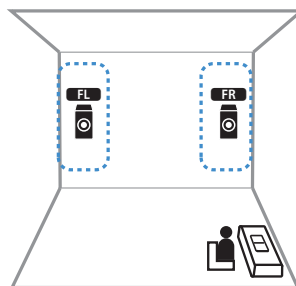

Zone B

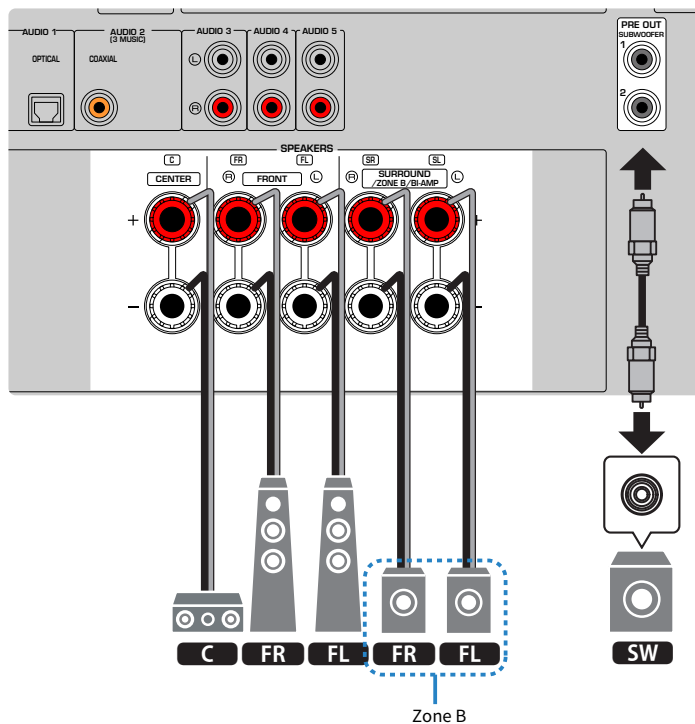

OBS!

- För att använda Zonhögtalarsystemet måste högtalarkonfigureringen ändras.
- Du kan även ansluta upp till 2 subwoofrar (med inbyggd förstärkare) till receivern. Två subwoofrar anslutna till receivern matar ut samma ljud.
- När du använder endast en subwoofer kan du placera den antingen på höger eller vänster sida.

Relaterade länkar

- "Krav för högtalare" (s.47)
- "Inställning av ditt högtalarsystem" (s.158)
- "Spela upp i flera rum (Zonfunktion)" (s.120)

Ansluta främre högtalare som stöder bi-amp-anslutningar (avancerad inställning)

Du kan ansluta främre högtalare som stöder bi-amp-anslutningar.

För att aktivera bi-amp-funktionen, konfigurera nödvändiga högtalarinställningar.

[Sök tagg]#Q01 Högtalarsystem

Receivern (baksida)

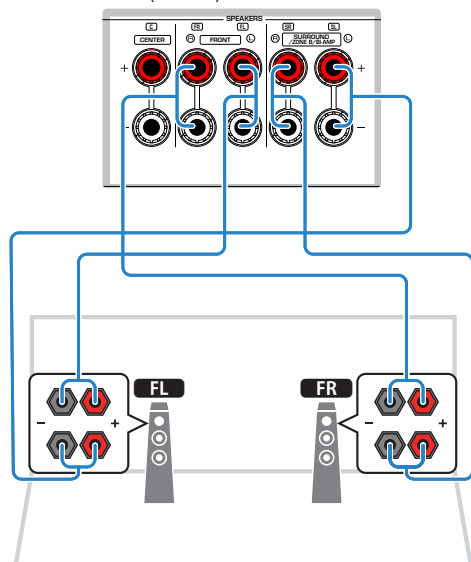

MEDELÄNDE

- Innan du gör några bi-amp-anslutningar tar du bort alla byglar eller kablar som kopplar samman ett baselement med ett diskantelement. Om inga bi-amp-anslutningar ska göras, kontrollerar du att byglarna eller kablarna är sammankopplade innan högtalarkablarna ansluts. Mer information finns i bruksanvisningen för högtalarna.

OBS!

Följande högtalare kan inte anslutas samtidigt.

- Surroundhögtalare
- Zone B-högtalare
- Bi-amp-högtalare

Relaterade länkar

- "Inställning av ditt högtalarsystem" (s.158)
- "Krav för högtalare" (s.47)

Ansluta högtalare

Krav för högtalare

Enheten har 5 interna förstärkare. Enligt din lyssningsmiljö och det ljud du vill njuta av kan du ansluta 2 till 5 högtalare och upp till 2 subwoofrar (med inbyggd förstärkare) till enheten.

Högtalare och subwoofrar som ska anslutas till receiveern måste uppfylla följande krav:

- (Endast för modeller för USA och Kanada)
Använd högtalare med en impedans på 8-ohm. Om du använder 6-ohm högtalare, växla enhetens högtalarimpedansinställning senare i högtalarkonfigureringarna.
- (Förutom för modeller för USA och Kanada)
Använd högtalare med en impedans på minst 6-ohm.
- Använd en subwoofer med inbyggd förstärkare.

[Sök tagg]#Q01 Högtalarsystem

OBS!

- Förbered antal högtalare med hänsyn till ditt högtalarsystem.
- Se till att ansluta vänster och höger framhögtalare.

Relaterade länkar

- "Ställa in impedansen för högtalare" (s.168)
- "Krav för kablar" (s.48)

Krav för kablar

Använd följande typer av kablar som finns i handeln för att ansluta högtalare till receiveern:

- Högtalarkablar (för anslutning av högtalare)



- Ljudstiftkabel (för anslutning av en subwoofer)



Relaterade länkar

"Anslutning av högtalare" (s.49)

Hur man ansluter högtalare

Anslutning av högtalare

Anslut en högtalarkabel mellan den minuspolen (-) på receiveern och minuspolen (-) på högtalaren samt mellan pluspolen (+) på receiveern och pluspolen (+) på högtalaren.

Innan du ansluter högtalaren ska du dra ut enhetens nätkabel från ett vägguttag.

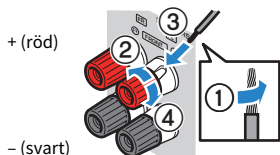

MEDDELANDE

- Förbered högtalarkablar på en plats bort från enheten för att undvika att tappa kabeldelar in i enheten vilket skulle kunna leda till kortslutning eller fel på enheten.
- Felaktig anslutning av högtalarkablarna kan orsaka kortslutning och även skada enheten eller högtalarna.
 - Se till att de öppna trådarna i högtalarkabeln inte vidrör varandra.

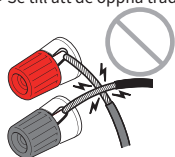

- Se till att de öppna trådarna i högtalarkabeln inte kommer i kontakt med enhetens metalldelar (bakpanel eller skruvar).

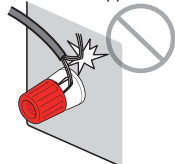

- 1 Skala bort cirka 10 mm av isoleringen från ändarna av högtalarkablarna och tvinna ihop de blottade trådarna.**

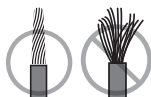

- 2 Lossa högtalarkontakten.**

- 3 För in de blottade trådarna på högtalarkabeln i öppningen på sidan av kontakten.**

- 4 Dra åt kontakten.**

Detta avslutar anslutningen.

OBS!

- Om "Check SP Wires" visas på frontpanelens display när receivern slås på, slå av receivern och kontrollera att högtalarkablarna inte är kortslutna.
- (Endast modeller för USA, Kanada, Kina, Taiwan, Brasilien, Mellan- och Sydamerika och allmänna modeller)
När en banankontakt används dra åt högtalarkontakten och sätt in en banankontakt så långt det går i änden på kontakten.

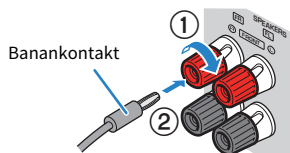

Relaterade länkar

"Anslutning av subwoofern" (s.51)

Anslutning av subwoofern

Anslut subwoofern med en ljudstiftkabel.

Koppla loss enhetens och subwooferns nätkabel från vägguttaget innan anslutning av subwoofern.

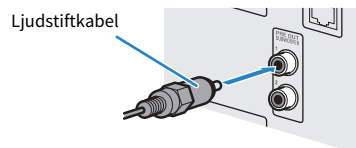

Relaterade länkar

"HDMI-anslutning med en TV" (s.52)

Ansluta en TV

HDMI-anlutning med en TV

Ansluta en TV till receptorn med en HDMI-kabel. När Tv-ljud spelas upp på enheten, använd eARC/ARC-funktionen eller använd en digital optisk kabel för att mata in Tv-ljud till enheten.

[Sök tagg]#Q02 Anslut TV

OBS!

- Använd en 19-stifts HDMI-kabel med HDMI-logotypen. Vi rekommenderar att du använder en kabel som är så kort som möjligt för att undvika försämrade signalkvalitet.
- Använd en ultra höghastighets HDMI-kabel eller ultra höghastighets HDMI-kabel med Ethernet för att njuta av 8K video.
- Använd en premium höghastighets HDMI-kabel eller en premium höghastighets HDMI-kabel med Ethernet för att njuta av 3D eller 4K Ultra HD videos.
- När eARC/ARC används, anslut en TV med en HDMI-kabel som stöder eARC/ARC (så som en HDMI-kabel av höghastighetstyp med Ethernet).
- Du kan behöva göra inställningar på TV:n. Se bruksanvisningen för TV:n.

■ Använda eARC/ARC-funktionen

Om din TV stöder eARC/ARC, spelas TV-ljud upp på enheten med endast en HDMI-kabel. När ARC används, sätt HDMI-kontrollfunktionen till "På".

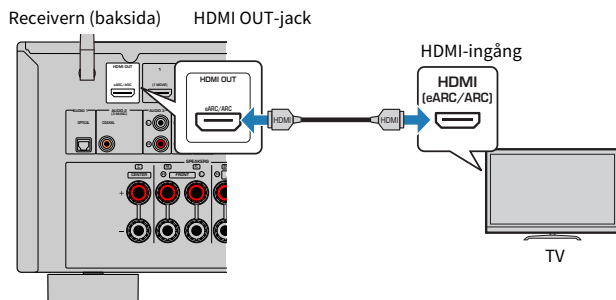

OBS!

- "ARC" är en förkortning för Audio Return Channel (ljudreturkanal). "ARC" medger att TV-ljud spelas upp på AV-produkter (så som AV-mottagare, soundbar) genom att ansluta HDMI-ingångsjack som stöder ARC på din TV till HDMI OUT-jack som stöder ARC på dina AV-produkter med endast en HDMI-kabel, utan en digital optisk kabel.
- "eARC" är en förkortning för enhanced Audio Return Channel (förstärkt ljudreturkanal). "eARC", förstärker ARC-funktionen, stöder okomprimerad 5.1-kanal via kompatibel TV med HDMI-kabel.

Relaterade länkar

- "Uppspelning av TV-ljud med eARC/ARC" (s.95)
- "HDMI-anlutning med en videoenhet så som en BD/DVD-spelare" (s.54)

■ Ansluta en digital optisk kabel

Om din TV inte stöder eARC/ARC anslut din TV till enheten med en digital optisk kabel.

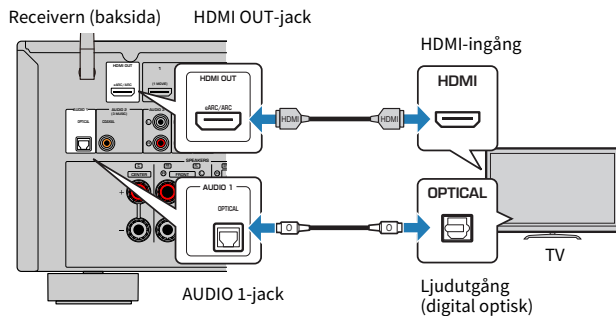

OBS!

I enlighet med ljudutgångsjacken på din TV kan du ansluta din TV till enheten med en ljudkabel (digital koaxial eller stiftkabel för stereo) förutom en digital optisk kabel. I detta fall sätt "TV Audio Input" i menyn "Setup".

Relaterade länkar

- "Spela upp Tv-ljud med en digital optisk kabel" (s.96)
- "HDMI-anslutning med en videoenhet så som en BD/DVD-spelare" (s.54)
- "Inställning av ljudutgångsjack som ska användas för TV-ljud" (s.196)

Anslutning av uppspelningsenheter

HDMI-anlutning med en videoenhet så som en BD/DVD-spelare

Anslut en videoenhet till receptorn med en HDMI-kabel.

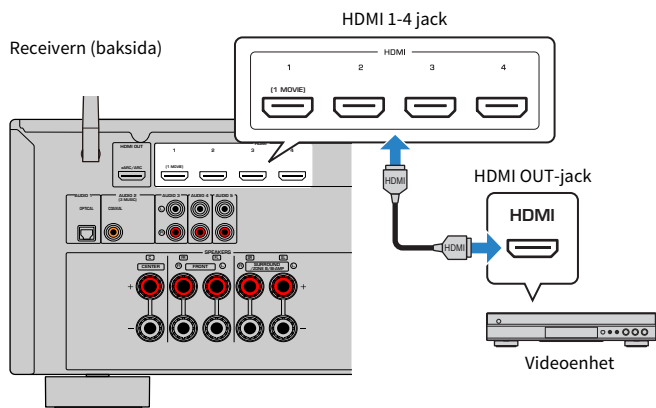

OBS!

Sätt "HDMI Video Format" i "HDMI" i menyn "Setup" till "8K Mode" och du kan njuta av 8K video innehåll.

Relaterade länkar

- "AUDIO-anlutning med en ljudenhet så som en CD-spelare" (s.55)
- "Inställning av HDMI 4K/8K-signalformat" (s.177)

Annan anslutning än HDMI med en uppspelningsenhet

AUDIO-anslutning med en ljudenhet så som en CD-spelare

Anslut ljudenheter så som CD-spelare till enheten.

Beroende på vilka ljudutgångar som finns på din ljudenhet väljer du någon av följande anslutningar.

Utgångsjack för ljud på ljudenheten	Ingångsjack för ljud på receivern
Digital koaxial	AUDIO 2 (COAXIAL)
Digital optisk	AUDIO 1 (OPTICAL)
Analog stereo (RCA)	AUDIO 3-5 (AUDIO [RCA])

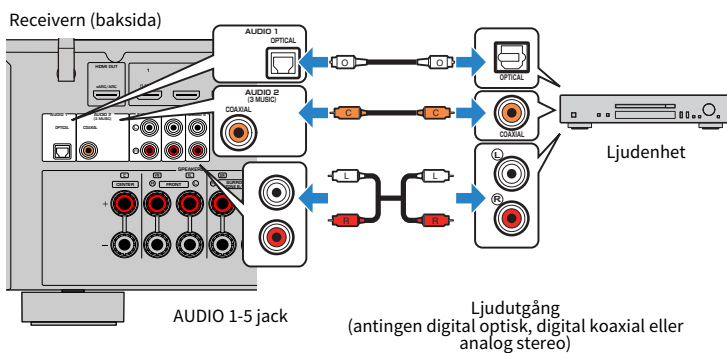

Relaterade länkar

- "Delars namn och funktioner på bakpanelen" (s.29)
- "Ansluta FM-antennen" (s.56)
- "Ansluta DAB/FM-antenn" (s.59)

För anslutning av radioantenn

Ansluta FM-antennen

Modell för

USA; Kanada, Asien, Korea, Kina, Taiwan, Brasilien, Allmän och Central- och Sydamerika

Anslut de medföljande FM-antennen till enheten.

Fäst änden på FM-antennen på en vägg.

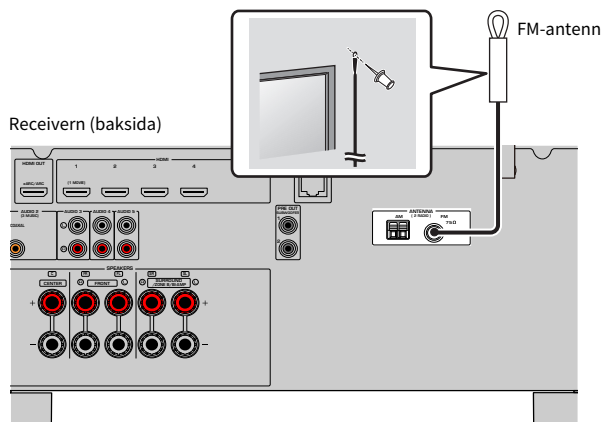

Relaterade länkar

"Ansluta AM-antennen" (s.57)

Ansluta AM-antennen

Modell för

USA; Kanada, Asien, Korea, Kina, Taiwan, Brasilien, Allmän och Central- och Sydamerika

Anslut de medföljande AM-antennen till enheten.

Placera AM-antennen på ett slätt underlag.

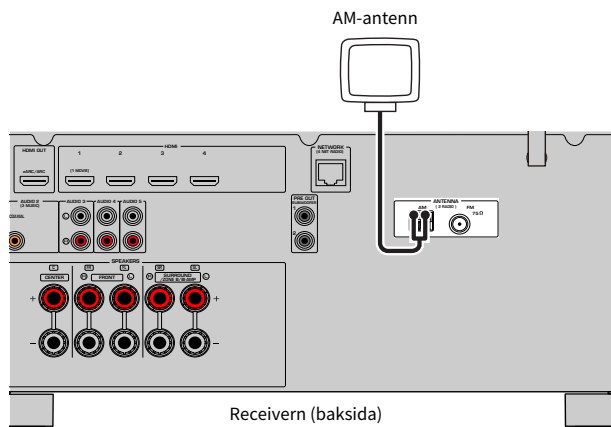

Montera och ansluta AM-antennen

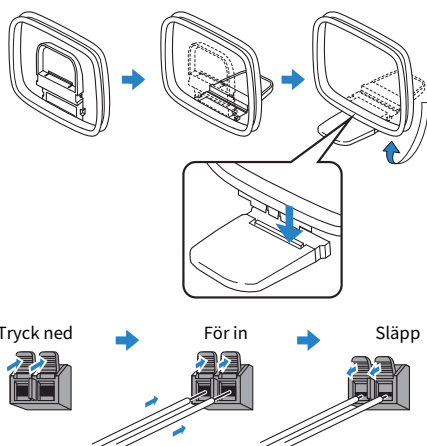

OBS!

- Rulla ut precis så mycket som behövs av antennkabeln från AM-antennen.
- Kabeln till AM-antennen har ingen polaritet.

FÖRBEREDELSE > För anslutning av radioantenn

Relaterade länkar

"Nätverksanslutning för enheten" (s.60)

Ansluta DAB/FM-antenn

Modell för

Storbritannien, Europa, Ryssland och Australien

Anslut den medföljande DAB/FM-antennen till enheten.

Fäst antennens ändrar på en vägg.

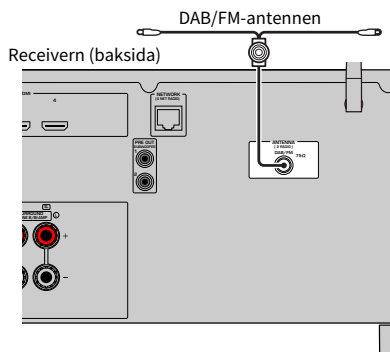

OBS!

- Antennen bör spännas ut horisontellt.
- Om det inte går att få en bra radiomottagning justerar du höjden, riktningen eller placeringen av DAB/FM-antennen.

Relaterade länkar

"Nätverksanslutning för enheten" (s.60)

Förbereda för anslutning till ett nätverk

Nätverksanslutning för enheten

Receiveern stöder trådbundna och trådlösa anslutningar.

Välj en anslutningsmetod som överensstämmer med nätverksmiljön.

Du kan använda receiveern för att lyssna på Internetradio eller spela upp musikfiler som finns lagrade på mediaservrar, till exempel datorer eller Network Attached Storage (NAS).

MEDDELANDE

- Anslut inte denna produkt till ett öppet WiFi och/eller Internet direkt. Anslut endast denna produkt till Internet via en router med starkt lösenordsskydd. Konsultera med tillverkaren för routern för information om de bästa säkerhetstillämpningarna.

Relaterade länkar

- "Anslutning av en nätverkskabel (trådbunden anslutning)" (s.61)
- "Förbereda trådlösa antenner (trådlös anslutning)" (s.62)

Anslutning av en nätverkskabel (trådbunden anslutning)

Anslut receptorn till din router via en STP-nätverkskabel (CAT-5 eller högre, rak kabel) som finns i handeln. Om du använder en router som har stöd för DHCP behöver du inte konfigurera några nätverksinställningar för enheten.

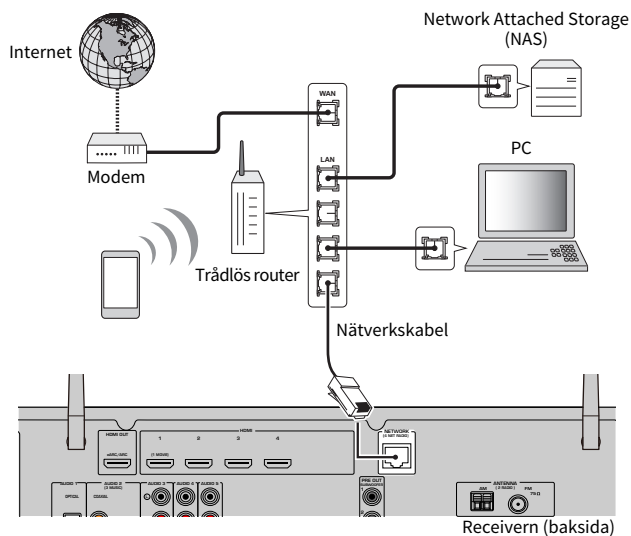

OBS!

Du behöver konfigurera nätverksinställningarna om din router inte har stöd för DHCP eller om du vill konfigurera nätverksparametrarna manuellt.

Relaterade länkar

- ”Ställa in nätverksparametrarna manuellt” (s.213)
- ”Kontrollera nätverksinformationen för enheten” (s.210)

Förbereda trådlösa antenner (trådlös anslutning)

Sätt de trådlösa antennerna upprätt för att ansluta till ett trådlöst nätverk eller en Bluetooth-apparat trådlöst.

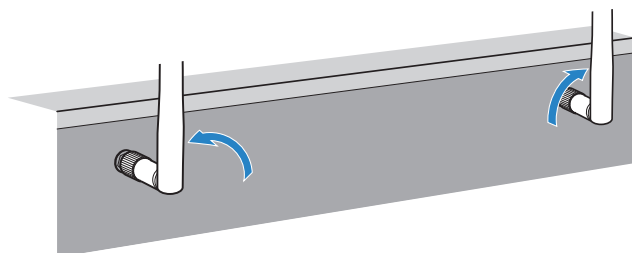

MEDELANDE

- Hantera inte den trådlösa antennen ovarsamt. Det kan skada antennen.

Relaterade länkar

- "Lägga till enheten till MusicCast-nätverket" (s.68)
- "Välja en trådlös nätverksanslutningsmetod" (s.298)
- "Ansluta nätkabeln" (s.63)

Slå på strömmen till enheten

Ansluta nätkabeln

När alla enheter har anslutits stoppar du in nätkabeln i ett vägguttag.

Receivern (baksida)

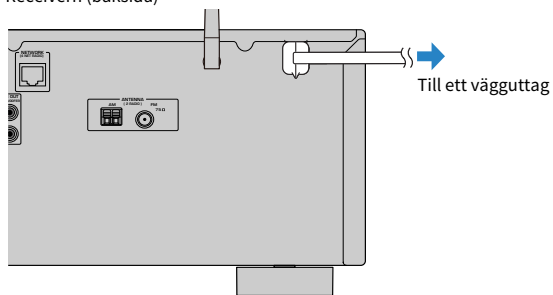

Relaterade länkar

"Sätta strömmen till på/standby (Zon A)" (s.64)

Sätta strömmen till på/standby (Zon A)

Växla strömmen för Zon A mellan på och standby.

OBS!

Zon A är rummet där enheten är installerad.

1 Sätt zon-brytaren till ”ZONE A”.

2 Tryck på .

Varje gång du trycker på knappen kan du växla strömmen för Zon A mellan på och standby.

OBS!

När du slår på enheten för första gången, visas ett meddelande om nätverksinställning på TV:n. Om du använder en iPhone kan du upprätta en trådlös anslutning genom att följa anvisningarna på skärmen. Här, tryck på RETURN på fjärrkontrollen för att fortsätta till nästa förfarande.

Relaterade länkar

- ”Delars namn och funktioner på fjärrkontrollen” (s.30)
- ”Välja menyspråk” (s.65)

Välja menyspråk

Välja menyspråk

För att ange önskat menyspråk, växla inmatningen på Tv:n för att visa video från enheten och tryck på SETUP. Och välj sedan "Language" på menyn "SETUP".

Relaterade länkar

- "Ställa in menyspråk" (s.223)
- "Grundläggande funktioner för Setup-menyn" (s.148)
- "Vad är MusicCast" (s.66)

Inställning MusicCast

Vad är MusicCast

MusicCast är en trådlös musiklösning från Yamaha som gör att du kan dela musik från alla rum med olika apparater. Du kan njuta av musik från din smartphone, dator, NAS-enhet, internetradiostation och tjänst som strömmar musik var som helst i ditt hem med en applikation som är enkel att använda ”MusicCast Controller”.

För ytterliga detaljer och ett lista av kompatibla MusicCast produkter, se Yamaha hemsida.

Relaterade länkar

”Använda MusicCast Controller” (s.67)

Använda MusicCast Controller

För att använda nätverksfunktioner på MusicCast kompatibla apparater måste man använda appen "MusicCast Controller" för styrning. Sök efter gratisappen "MusicCast Controller" på App Store eller Google Play och installera den på din apparat.

Relaterade länkar

"Lägga till enheten till MusicCast-nätverket" (s.68)

Lägga till enheten till MusicCast-nätverket

Utför följande förfarande för att lägga till enheten till MusicCast-nätverket. Du kan även konfigurera enhetens trådlösa nätverksinställningar samtidigt.

- 1 Starta "MusicCast Controller" appen på din mobila apparat och tryck på "Setup".**
- 2 Hantera "MusicCast Controller" appen genom att följa instruktionerna på skärmen.**

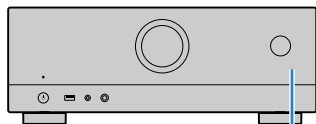

MENU (CONNECT)

OBS!

- Om du konfigurerar enhetens trådlösa nätverksinställningar med denna metod kommer SSID och säkerhetsnyckel för din trådlösa LAN-router (åtkomstpunkt) att krävas.
- Om du lägger till den andra eller senare MusicCast kompatibla apparat, tryck på "Settings" och sedan på "Add New Device" på "MusicCast Controller" appen.
- När du lägger till enheten i MusicCast-nätverket kommer den trådlösa LAN-indikator på frontpanelens display att tändas även om en trådbunden anslutning används.

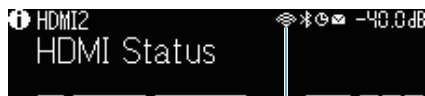

Indikator

Relaterade länkar

- "Ställ in strömsammankopplingen från enheten till MusicCast-kompatibla apparater" (s.217)
- "Konfigurera trådlösa högtalare" (s.69)
- "Flöde för högtalarkonfigureringar" (s.71)

Använda MusicCast Surround-funktion

Konfigurera trådlösa högtalare

Genom att använda apparater som stöder MusicCast Surround funktion kan du njuta av 5.1-kanalsystem med trådlösa surroundhögtalare och subwoofer.

OBS!

Referera till instruktionshandboken för apparater som stöder MusicCast Surround funktionen för mer information om inställningar och hantering.

■ Apparater som stöder MusicCast Surround

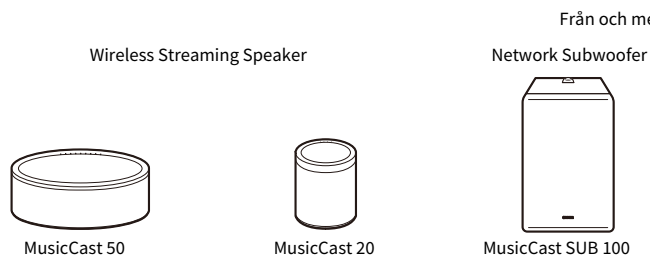

■ Exempel på högtalarlayout

Följande är ett 5.1-kanalsystem som använder två MusicCast 20 högtalare som surroundhögtalare och en MusicCast SUB 100 som subwoofer.

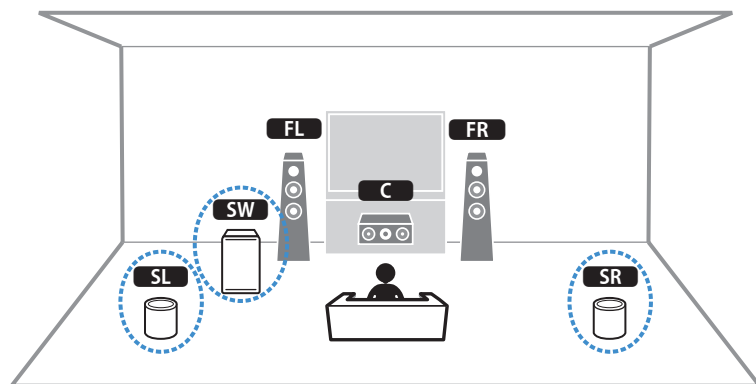

OBS!

- I ett 5.1-kanalsystem kan surroundhögtalare och subwoofer vara trådlösa. I andra system kan endast subwoofern vara trådlös.
- Med trådlösa surroundhögtalare
 - Ljud kommer inte att matas ut från högtalarterminaler (SURROUND) på enheten.
- Med en trådlös subwoofer
 - En subwoofer kan vara trådlös.
 - Ljud kommer inte att matas ut från pre-ut jacken (SUBWOOFER 1 och 2) på enheten. Därför kan inte en annan subwoofer användas genom att ansluta den med en ljudkabel.
- Följande ljud kan inte matas ut från trådlösa surroundhögtalare och subwoofer.
 - DSD-ljud
 - DVD-ljud och Super Audio CD (SACD) från HDMI-ingång

1 Enheten och apparater som stöder MusicCast Surround måste registreras med samma plats som MusicCast Controller-appen.

2 Följ appens instruktioner på skärmen för att avsluta inställning på MusicCast Surround-funktionen.

För mer information om inställningsinstruktioner, se följande.

<https://download.yamaha.com/files/tcm:39-1212383>

Relaterade länkar

"Flöde för högtalarkonfigureringar" (s.71)

Konfigurering av högtalarinställningar

Flöde för högtalarkonfigureringar

Innan du använder enheten, justera högtalarinställningar så som volymbalans och akustiska parametrar. Med medföljande YPAO-mikrofon, känner enheten av högtalaranslutningar och mäter avstånd från dem till din(a) lyssningsplats(er) som är mätplats(er). Och sedan justerar enheten automatiskt högtalarinställningar så som volymbalans och akustiska parametrar. (YPAO: Yamaha Parametric room Acoustic Optimizer)

OBS!

- Under mätningen går testtonerna ut på hög volym. Du kan inte justera volymen.
- Under mätningsförfarande, stå i ett bakre hörn i rummet och observera följande för noggrann mätning.
 - Se till att det är så tyst som möjligt i rummet.
 - Blockera inte ljud mellan högtalare och YPAO-mikrofonen.
- Anslut inte hörlurar.

1 Välj enhetens högtalarimpedansinställningar vid behov.

2 Konfigurera motsvarande högtalarinställningar.

3 Ange subwoofers volym till halva. Om övergångsfrekvensen är justerbar ställer du in den på maxläget.

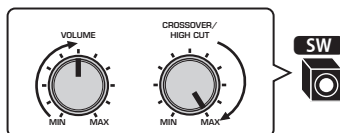

4 Placera YPAO-mikrofonen i öronhöjd på lyssningsplatsen (i samma höjd som dina öron kommer att befinna sig).

Vi rekommenderar att du använder ett stativ för att hålla uppe mikrofonen och du justerar din lyssningsposition (samma höjd som dina öron). Du kan använda stativskruvarna för att stabilisera mikrofonen.

5 Anslut YPAO mikrofonen till YPAO-jacket.

Receivern (framsida)

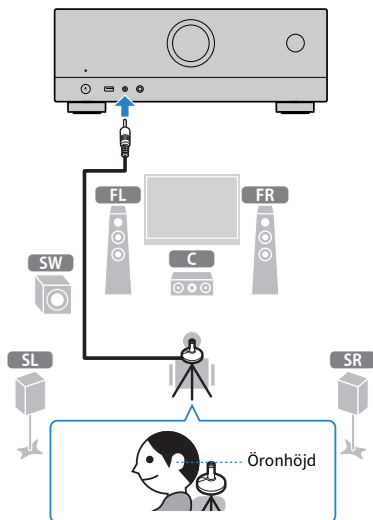

Följande bild visas på TV:n.

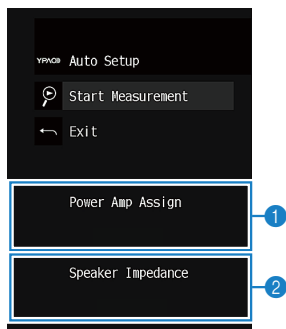

- 1 Inställning av "Power Amp Assign" i "Setup"-menyn
- 2 (Endast för modeller för USA och Kanada) Inställning för "Speaker Impedance" i menyn "Setup"

6 Enligt vägledningen som visas på skärmen, starta mätningen.

Följande skärm visas på TV:n när mätningen är slutförd.

Efter att ha bekräftat mätresultaten, tryck på ENTER.

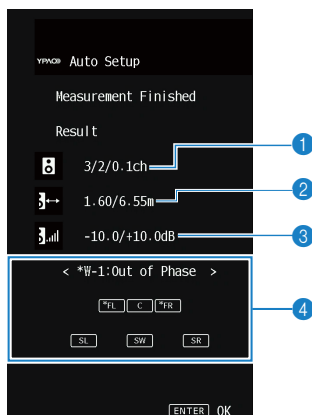

- 1 Antal högtalare (fram/bak/subwoofer)
- 2 Högtalaravstånd (närmast/längst bort)
- 3 Justeringsomfång för högtalarutnivå
- 4 Varningsmeddelande (om det är tillgängligt)

Högtalarindikatorn med "*" visar målhögtalare för varningsmeddelande.

7 Välj "Save" för att applicera mätresultaten till högtalarinställningarna.

8 Koppla ur YPAO-mikrofonen från receiveern.

Optimeringen av högtalarinställningarna är nu färdig.

MEDDELANDE

- Eftersom YPAO-mikrofonen är känslig för värme ska den inte placeras någonstans den kan utsättas för direkt solljus eller höga temperaturer (till exempel ovanpå AV-utrustning).

OBS!

- Ett felmeddelande kan visas under mätningen.
- För att avbryta operationen, koppla loss YPAO-mikrofonen innan mätningen startas.

Relaterade länkar

- "Ställa in impedansen för högtalare" (s.168)
- "Tilldela högtalarkonfigurering" (s.74)
- "Felmeddelande från YPAO" (s.75)
- "Varningsmeddelanden från YPAO" (s.76)

Tilldela högtalarkonfigurering

Om du använder följande högtalarkonfigureringar, konfigurera motsvarande högtalarinställningar manuellt.

- **Vid användning av bi-amp-anslutningar eller zonanslutningar**
- **När surroundhögtalare placerade fram används (Virtual CINEMA FRONT)**

Relaterade länkar

- "Inställning av ditt högtalarsystem" (s.158)
- "Ställa in användning för Virtual CINEMA FRONT" (s.164)

Felmeddelande från YPAO

Om det visas något felmeddelande under mätningen, lös problemet genom att följa instruktionerna på skärmen och utför YPAO igen.

[Sök tagg]#Q03 YPAO fel

Felmeddelande	Åtgärd
E-1:No Front SP	
E-2:No Sur. SP	Avsluta YPAO, stäng av receivern och kontrollera sedan högtalaranslutningarna.
E-5:Noisy	Se till att det är tyst i rummet och försök köra YPAO igen. Om du väljer "PROCEED", gör YPAO mätningen igen och bortser från allt oväsen som känns av.
E-7:No MIC	Anslut YPAO-mikrofonen ordentligt till YPAO-jacket och prova att köra YPAO igen.
E-8:No Signal	Anslut YPAO-mikrofonen ordentligt till YPAO-jacket och prova att köra YPAO igen. Om detta fel upprepas, kontakta närmaste auktoriserade Yamaha-handlare eller -servicecenter.
E-9:User Cancel	Gör om eller avsluta YPAO efter behov.
E-10:Internal Err.	Avsluta YPAO och stäng av receivern. Slå sedan på den igen. Om detta fel upprepas, kontakta närmaste auktoriserade Yamaha-handlare eller -servicecenter.

OBS!

- För att lämna YPAO-mätningen för att lösa problemet, tryck på ENTER och välj "EXIT".
- Endast för meddelande E-5 och E-9, kan du fortsätta med YPAO-mätning. Tryck på ENTER och välj "PROCEED".
- För att starta om YPAO-mätningen från början tryck på ENTER och välj "RETRY".

Varningsmeddelanden från YPAO

Om det visas ett varningsmeddelande, lös problemet genom att följa tabellen och utför YPAO igen.

Du kan fortfarande applicera mätresultaten, men vi rekommenderar att du löser problemet och utför YPAO igen för att använda enheten med optimala högtalarinställningar.

[Sök tagg]#Q03 YPAO varning

Varningsmeddelande	Åtgärd
	Kontrollera de kabelanslutningar (+/-) för motsvarande högtalare. Om högtalaren har anslutits på fel sätt: Återanslut högtalarkabeln.
W-1:Out of Phase	Om högtalaren har anslutits på rätt sätt: Beroende på vilken typ av högtalare du använder och rummets beskaffenhet kan detta meddelande visas även om högtalarna är korrekt anslutna. I det här fallet behöver du inte bry dig om meddelandet. (Detta meddelande visas för att föreslå godkännande för dig och det påverkar inte uppspelningen av enheten.)
W-2:Over Distance	Placera motsvarande högtalare inom 24 m från lyssningsplatsen. Rätta till kabelanslutningen eller platsen för motsvarande högtalare.
W-3:Level Error	Vi rekommenderar att likadana högtalare eller högtalare med så lika specifikationer som möjligt används. Bekräfta lämplig volym för subwoofern med ett problem.

OBS!

- På skärmen för mätresultat visar högtalarindikatorn med "*" målhögtalare för varningsmeddelande.
- Om flera varningar upptäcks använd vänster/höger markörknapp för att kontrollera de andra varningsmeddelandena.
- Rätta till kabelanslutning eller plats för högtalaren efter att ha slagit av enheten.

LYSSNA PÅ LJUD

Lyssna med ljudfältseffekter

Väljer ditt favorit ljudläge

Enheten är utrustad med en mångfald av ljudprogram och surrounddekodrar. Du kan lyssna på uppspelningskällor med ditt favoritljudläge så som ljudfälteffekt eller stereouppspelning.

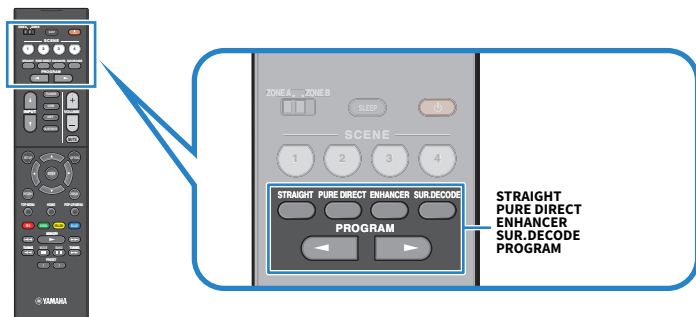

OBS!

Ljudläget kan användas separat för de olika ingångskällorna.

Relaterade länkar

- ”Lyssna på ljudfältseffekter optimerade för typ av innehåll” (s.79)
- ”Lyssna på flerkansalsuppspelningar utan ljudfälteffekter (surrounddeko­der)” (s.85)

Åtnjuta 3-dimentionella ljudfält

Receivern har ett antal olika ljudprogram där Yamahas egna DSP-teknik (CINEMA DSP 3D) används. Med den kan du enkelt skapa ljudfält som liknar riktiga biosalonger och konsertsalar i ditt eget rum och få naturliga 3-dimensionella ljudfält.

OBS!

- Du kan justera effektnivån för ljudprogrammet (öka eller minska ljudfälteffekten) i "DSP Level" i menyn "Option".
- Ljudläget kan användas separat för de olika ingångskällorna.

Relaterade länkar

"Justera nivån på ljudfältseffekten" (s.132)

Lyssna på ljudfältseffekter optimerade för typ av innehåll

Receivern är utrustad med en mångfald av ljudprogram. Du kan njuta av uppspelning av källor med ditt favoritljudläge. Du kan välja ett ljudprogram genom att trycka på PROGRAM.

- Vi rekommenderar ett ljudprogram i ”MOVIE” kategorin som visas på frontpanelens display för att lyssna på videoinnehåll.
- Vi rekommenderar ett ljudprogram i ”MUSIC” kategorin som visas på frontpanelens display för att lyssna på musikinnehåll.

MUSIC

Hall in Munich	Det här programmet simulerar en konserthall med omkring 2 500 platser i München, med en interiör i elegant trä. Skarpa, vackra efterklanger sprider sig rikligt och skapar en lugnande atmosfär. Åhörarens virtuella plats är till vänster om arenans mitt.
Hall in Vienna	Det här programmet simulerar en mellanstor konsertsal med 1 700 platser, med den skokartongsform som är traditionell i Wien. Pelare och sirliga sniderier skapar mycket komplexa efterklanger från hela omgivningen runt publiken, så att ett mycket fylligt, rikt ljud återges.
Chamber	Detta program återskapar en relativt bred rymd med högt i tak, likt ett auditorium i ett palats. Det erbjuder behagliga efterklanger som lämpar sig för hovmusik och kammarmusik.
Cellar Club	Detta program simulerar en intim konsertlokal med lågt i tak och hemtrevlig atmosfär. Ett realistiskt, levande ljudfält med kraftfullt ljud ger lyssnaren en känsla av att befinna sig på en främre rad framför en mindre scen.
The Roxy Theatre	Det här programmet simulerar akustiken på en rockklubb i Los Angeles med 460 platser. Åhörarens virtuella plats är till vänster om lokalens mitt.
The Bottom Line	Det här programmet skapar ljudfältet vid scenkanten på The Bottom Line, en gång en berömd jazzklubb i New York. Rummet har 300 sittplatser till vänster och höger i ett ljudfält som erbjuder ett reellt och vibrerande ljud.

MOVIE

Sports	Detta program ger lyssnare möjlighet att höra stereosända sportevenemang och underhållningsprogram med en förhöjd livekänsla. I sportsändningar placeras kommentatorernas röster tydligt i mitten samtidigt som atmosfären inne på arenan återges realistiskt genom att ljudet från åskådarna kommer från sidorna i en optimal rymd.
Action Game	Det här programmet passar för actionspel som biltävlingar och fightingspel. Realitetskänslan i, och framhävningen av, olika effekter gör att spelaren upplever sig befinna sig mitt i händelserna, vilket gör det lättare att koncentrera sig på spelet. Använd detta program i kombination med Compressed Music Enhancer för ett mer dynamiskt och starkt ljudfält.
Roleplaying Game	Det här programmet passar för rollspel och äventyrsspel. Detta program lägger till djup i ljudfältet för naturlig och realistisk återgivning av bakgrundsmusik, specialeffekter och dialog i en mångfald scener. Använd detta program i kombination med Compressed Music Enhancer för ett tydligare och större ljudfält.
Music Video	Med det här programmet kan du titta på videoupptagningar av pop-, rock- och jazzkonserter som om du hade varit där. Förlora dig i konsertstämningen tack vare intensiteten i sång och solospel, ett ljudfält med en närvarokänsla som betonar rytminstrumentens taktslag och ett surroundljudfält som återskapar rymden i en stor konserthall.
Standard	Detta program skapar ett ljudfält som förstärker surroundkänslan utan att störa den ursprungliga akustiska lokaliseringen av flerkanaligt ljud. Det har utformats enligt konceptet om en idealisk biosalong, i vilken publiken omges av vackra efterklanger från vänster och höger och bakifrån.

Spectacle	Detta program återskapar den storslagna känslan i spektakulära filmproduktioner. Det ger ett vidsträckt ljudfält som passar till filmer i det breda Cinemascope-formatet och har ett utmärkt dynamiskt omfång som återger allt från mycket små ljudeffekter till stora, imponerande ljud.
Sci-Fi	Detta program återskapar tydligt den noggrant utarbetade ljudupbyggnaden i de senaste Sci-Fi- och specialeffektfilmerna. En rad olika filmkonstnärligt skapade virtuella rymder kan återges, med tydlig separation mellan dialog, ljudeffekter och bakgrundsmusik.
Adventure	Detta program är idealiskt för exakt återgivning av ljudupbyggnaden i action- och äventyrsfilmer. Ljudfältet begränsar efterklangerna och lägger i stället tonvikt på att skapa en känsla av rymd åt båda sidorna med ett fält som är ordentligt utvidgad åt både vänster och höger. Det begränsade djupet skapar ett klart och kraftfullt fält där ljuden samtidigt förblir tydliga och kanalerna åtskilda.
Drama	Det här programmet innehåller stabila efterklanger som passar för en mängd olika filmgenrer, från allvarliga dramatiseringar till musikaler och komedier. Efterklangerna är måttliga men ger en lämplig stereobild. Ljudeffekter och bakgrundsmusik återskapas med en mild återklang som inte påverkar tydligheten i dialogen. Du blir aldrig trött på att lyssna länge.
Mono Movie	Detta program återger enkanaliga videokällor som gamla filmer i en atmosfär som liknar den i en gammaldags biosalong. Programmet skapar en behaglig rymd med ett visst ljuddjup genom att utvidga det ursprungliga ljudet och lägga till en lämplig efterklang till det.

STEREO

2ch Stereo	Använd detta program för att mixa ned flerkanaliga källor till 2 kanaler. Om flerkanalsignaler matas in mixas signalerna ned till 2 kanaler och matas ut via vänster och höger framhögtalare (det här programmet använder inte CINEMA DSP).
All-Channel Stereo	Använd detta program för att återge ljud via samtliga högtalare. Vid uppspelning av flerkanaliga ljudkällor mixar receiveern ned källljudet till 2 kanaler och återger sedan ljudet till alla anslutna högtalare. Detta program skapar ett större ljudfält och är idealiskt för bakgrundsmusik vid fester.

UNPROCESSED (OBEHANDLAT)

SURROUND DECODE	Surrounddekodern aktiverar flerkanalig uppspelning från 2-kanaliga källor utan ljudfältseffekter.
------------------------	---------------------------------------------------------------------------------------------------

Relaterade länkar

"Justera nivån på ljudfältseffekten" (s.132)

Återgivning av ljudfältseffekter utan surroundhögtalare (Virtual CINEMA DSP)

När du väljer något av ljudprogrammen när inga surroundhögtalare är anslutna skapar enheten automatiskt surroundljudfält med hjälp av de främre sidohögtalarna. Du kan njuta ljudfältseffekter med surroundhögtalare.

OBS!

Virtual CINEMA DSP fungerar inte på "2ch Stereo" och "All-Channel Stereo". Välj ett ljudprogram förutom dessa.

Relaterade länkar

"Lyssna på ljudfältseffekter optimerade för typ av innehåll" (s.79)

Lyssna på surroundljud med 5 högtalare placerade fram (Virtual CINEMA FRONT)

När surroundhögtalare är placerade fram och "Virtual CINEMA FRONT" på menyn "Setup" är satt till "On" skapar enheten virtuella surroundhögtalare i baksidan. Du kan njuta av flerkanaligt surroundljud endast med högtalare placerade framme.

Relaterade länkar

- "Ställa in användning för Virtual CINEMA FRONT" (s.164)
- "Virtual CINEMA FRONT" (s.42)

Lyssna på surroundljud med hörlurar (SILENT CINEMA)

Du kan lyssna på surround- eller ljudfälteffekter som ett högtalarsystem för flera kanaler med stereohörlurar genom att ansluta hörlurarna till PHONES-jacket och välja ett ljudprogram eller en surround-dekoder.

SILENT™
CINEMA

Relaterade länkar

- "Lyssna på ljudfältseffekter optimerade för typ av innehåll" (s.79)
- "Lyssna på flerkanalsuppspelningar utan ljudfälteffekter (surrounddekoder)" (s.85)

Lyssna på obehandlad uppspelning

Lyssna på originalljud (rak avkodning)

Du kan spela upp ingångskällor utan någon ljudfälteffekter. Enheten skapar stereoljud från framhögtalarna för 2-kanaliga källor som CD-skivor och skapar obehandlat flerkanalljud från flerkanaliga källor.

Varje gång du trycker på STRAIGHT kommer rakt avkodningsläge aktiveras eller inaktiveras.

OBS!

Om Virtual CINEMA FRONT är satt till aktiverat fungerar Virtual CINEMA FRONT när flerkanalskälla spelas upp.

Relaterade länkar

"Lyssna på surroundljud med 5 högtalare placerade fram (Virtual CINEMA FRONT)" (s.82)

Lyssna på flerkanalsuppspelningar utan ljudfälteffekter (surrounddekode)

Enheten aktiverar flerkanalig uppspelning från 2-kanaliga/flerkanaliga källor utan ljudfälteffekter. Tryck på SUR. DECODE för att välja en surrounddekode.

Varje gång du trycker på SUR. DECODE byts surrounddekodern ut.

OBS!

- Du kan även ändra surrounddekodern i "Sur.Decode" i menyn "Option".
- Du kan justera parametrarna för surrounddekodern i "Surround Decoder" i menyn "Setup".
- Vald surrounddekode kanske inte fungerar för vissa ingångskällor.

Relaterade länkar

- "Välja surrounddekode som används i programmet" (s.131)
- "Inställning av användning av Panorama" (s.179)
- "Justera utvidgningseffekten för mittljudfältet" (s.180)
- "Justerar dimension" (s.181)
- "Justera mitten lokalisering (utvidgningseffekten) för det främre ljudfältet" (s.182)

Njuta av högkvalitativ uppspelning (Pure Direct)

Enheten gör att du kan njuta av högkvalitativ uppspelning med minskat brus. Olika bearbetningslägen och vissa kretsar (så som frontpanelens display) förutom de grundläggande uppspelningsfunktionerna är avbrutna.

Varje gång du trycker på PURE DIRECT aktiverar/inaktiverar du läget för direktuppspelning. När Pure Direct är aktiverad, tänds "PURE DIRECT" på frontpanelen.

OBS!

När Pure Direct är aktiverat är följande funktioner inte tillgängliga.

- Val av ljudprogram
- Använda zon-funktionen
- Användning av bildskärmsmenyerna "Setup" och "Option"
- Visning av information på frontpanelens display (när den inte används)

Njuta av favoritljud

Njuta av mer kraftfullt ljud för ljudkällan (Compressed Music Enhancer)

Du kan njuta av ett dynamiskt ljud genom att lägga till djup och bredd till ljudet. Den här funktionen kan användas tillsammans med alla andra ljudlägen.

För digitalt komprimerade format kan du spela upp ett berikat ljud som är nära originalljudet före komprimering.

Varje gång du trycker på ENHANCER, aktiveras eller inaktiveras Compressed Music Enhancer.

OBS!

- Compressed Music Enhancer fungerar inte för följande ljudkällor.
 - Signaler med en samplingsfrekvens över 48 kHz
 - DSD-ljud
- Du kan även använda "Enhancer" i menyn "Option" för att aktivera Compressed Music Enhancer.

Relaterade länkar

"Inställning av Compressed Music Enhancer" (s.134)

Förbättra lågfrekvensområdet från subwoofern

Du kan förbättra lågfrekvensområdet från subwoofern medan störning av fronthögtalarna i mitt- och lågfrekvensområdet undviks.

Ange ”Subwoofer Trim” i menyn ”Option”.

Relaterade länkar

”Justerar subwoofervolymer” (s.136)

Göra det enkelt att höra dialogljud

Du kan justera volymen för dialogljud så att de blir lättare att höra.

Ange "Dialogue Level" i menyn "Setup".

Relaterade länkar

"Justera volymen för dialogljud" (s.186)

Njuta av basljud med små högtalare (Extra Bass)

Du kan njuta av tillräcklig basljud, oavsett storleken på framhögtalarna och om det finns eller inte finns en subwoofer.

Ange ”Extra Bass” i menyn ”Setup”.

Relaterade länkar

”Ställa in användning av Extra Bass” (s.163)

Njuta av ljud bättre

Njuta av strömningstjänster för musik

● **Du kan lyssna till bättre ljud i strömningstjänster för musik.**

Sätt Compressed Music Enhancer till "On". För mer information, se följande:

- "Njuta av mer kraftfullt ljud för ljudkällan (Compressed Music Enhancer)" (s.87)

Njuta av ljud på låg volym på natten

● **Ljud med låg volym är svårt att lyssna på.**

Ställ in "Adaptive DRC" på "On". För mer information, se följande:

- "Justerar dynamikomfånget automatiskt" (s.133)

Njuta av ljud från röster

● **Dialogljud är svårt att lyssna på.**

Justerar "Dialogue Level". För mer information, se följande:

- "Justerar volymen för dialogljud" (s.186)

● **Röster kanske inte låter vackra.**

Sätt Compressed Music Enhancer till "On". För mer information, se följande:

- "Njuta av mer kraftfullt ljud för ljudkällan (Compressed Music Enhancer)" (s.87)

Njuta av surroundljud utan högtalare bak i rummet

● **I 5.1-kanalsystem kan högtalare inte placeras bak i rummet.**

Genom att använda "Virtual CINEMA FRONT" skapar enheten virtuella surroundhögtalare bak i rummet. För mer information, se följande:

- "Lyssna på surroundljud med 5 högtalare placerade fram (Virtual CINEMA FRONT)" (s.82)

● **Högtalarsystemet är 3.1-kanaler eller lägre.**

Virtual CINEMA DSP skapar automatiskt surroundljudfält med fronthögtalarna. För mer information, se följande:

- "Återgivning av ljudfältseffekter utan surroundhögtalare (Virtual CINEMA DSP)" (s.81)

● **Du kan njuta av ljud med hörlurar.**

SILENT CINEMA skapar surround eller ljudfältseffekter som ett flerkanalssystem med stereohörlurar. För mer information, se följande:

- "Lyssna på surroundljud med hörlurar (SILENT CINEMA)" (s.83)

UPPSPELNING

Grundläggande tillvägagångssätt vid uppspelning

Grundläggande förfarande för att spela upp video och musik

Grundläggande förfarande för att spela upp video och musik är enligt följande.

- 1 Slå på externa apparater.**
- 2 Använd knapparna för val av ingång för att välja en ingångskälla.**

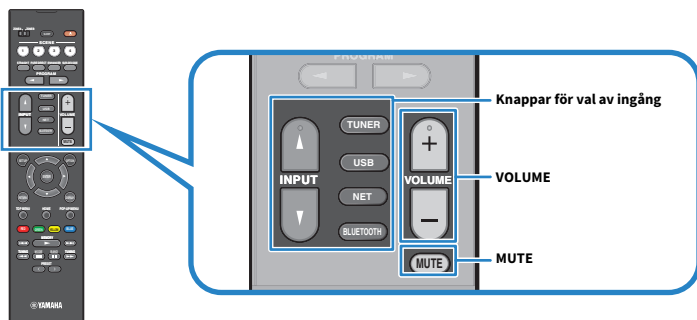

- 3 Starta uppspelningen på den externa enheten eller välj en radiostation.**
- 4 Tryck på VOLUME för att justera volymen.**

OBS!

- Om du vill stänga av ljudutmatningen trycker du på MUTE. Tryck på MUTE igen för att sätta på ljudet.
- Se bruksanvisningen som medföljde den externa enheten.

Postnamn och funktioner för uppspelningsskärmen

När uppspelningen startar, visas uppspelningsskärmen på TV:n.

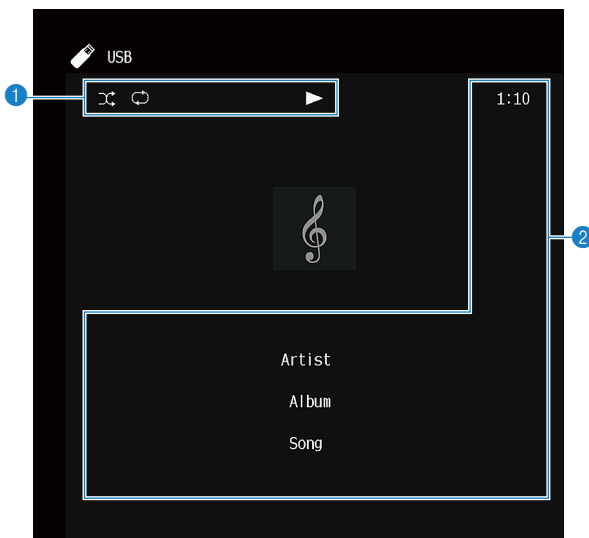

1 Statusindikatorer

Visa de aktuella inställningarna för slumpvis/repeterad uppspelning samt uppspelningsstatus (som uppspelning/paus).

2 Uppspelningsinformation

Visar namnet på artisten, albumet, låten, spårnummer, stationsnamn samt spelad tid.

OBS!

- Visade poster varierar beroende på innehåll för uppspelning.
- Genom att använda externa enheters funktionsknappar på fjärrkontrollen kan du utföra uppspelningsoperationer. Observera att uppspelningsoperationer kanske inte fungerar för vissa ingångskällor eller externa apparater.
- När "SERVER", "NET RADIO" eller "USB" väljs som ingångskälla tryck på RETURN på fjärrkontrollen för att visa bläddringsskärmen.

Postnamn och funktioner för bläddringsskärm

När följande ingångskälla väljs visas bläddringsskärm på TV:n.

- SERVER
- NET RADIO
- USB

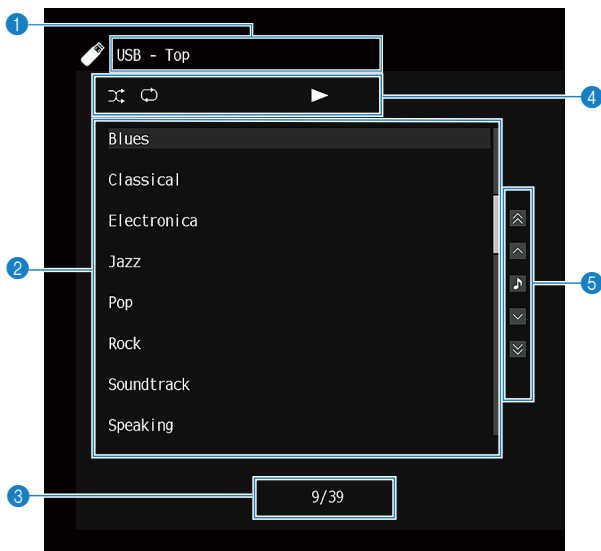

1 Listnamn

2 Innehållslista

Visar innehållslistan. Välj en post och tryck på ENTER för att bekräfta ditt val.





3 Postnummer/total

4 Statusindikatorer

Visa de aktuella inställningarna för slumpvis/repeterad uppspelning samt uppspelningsstatus (som uppspelning/paus).

5 Användningsmenyn

Välj en post och tryck på ENTER för att bekräfta ditt val.

Ikön	Funktion
	Flyttar 10 sidor i listan.
	
	Flyttar en sida i listan.
	
	Flyttar till uppspelningsskärmen.

OBS!

- Visade poster kan variera beroende på ingångskälla.
- Musikinnehållet som levereras från strömningstjänster kan hanteras med MusicCast Controller på din mobila apparat.

Spela upp TV-ljud

Uppspelning av TV-ljud med eARC/ARC

Anslut din TV som stöder eARC/ARC till enheten med en HDMI-kabel för att spela upp TV-ljud på enheten.

När du väljer ett TV-program med TV-fjärrkontrollen växlas ingångskällan på enheten automatiskt till "TV" och TV-ljudet spelas upp på enheten.

OBS!

- När du använder eARC, kan du sätta HDMI-kontrollen till "Off". Men ingångskällan för enheten kommer inte automatiskt att växlas till "TV" när du väljer ett TV-program med TV:ns fjärrkontroll. Ingångskällan måste växlas manuellt till "TV" för att spela upp TV-ljud.
- När du använder ARC, sätt HDMI-kontrollen och ARC-funktionen till "On".
- Du kan behöva göra inställningar på TV:n. Se bruksanvisningen för TV:n.
- Om din TV inte stöder eARC/ARC eller ljudet avbryts medan eARC/ARC används, använd en digital optisk kabel för att mata in TV-ljud till enheten.

Relaterade länkar

- "HDMI-anslutning med en TV" (s.52)
- "Ställa in användningen av HDMI-styrning" (s.170)
- "Ställa in användning av ARC" (s.176)
- "Spela upp Tv-ljud med en digital optisk kabel" (s.96)

Spela upp Tv-ljud med en digital optisk kabel

I följande fall, använd en digital optisk kabel för att mata in TV-ljud till enheten.

- Din TV stöder inte eARC/ARC.
- Du vill inte använda eARC/ARC.

1 Sätt "ARC" på menyn "Setup" till "Off".

2 Välj ett videoinnehåll (ett Tv-program) med TV:ns fjärrkontroll.

Ingångskällan på enheten kommer automatiskt växlas till "TV" och TV-ljudet spelas upp på enheten.

OBS!

- När du spelar upp TV-ljud med en annan kabel är en digital optisk kabel, sätt "TV Audio Input" i menyn "Setup".
- När du sätter HDMI-kontrollen till "Off", ändra ingångskällan till "TV" manuellt och sedan välj ett videoinnehåll (ett TV-program) med TV:ns fjärrkontroll.

Relaterade länkar

- "HDMI-anslutning med en TV" (s.52)
- "Ställa in användning av ARC" (s.176)
- "Inställning av ljudingångsjack som ska användas för TV-ljud" (s.196)

Att lyssna på radio

Förbered för att lyssna på radio

Ange frekvensstegen

Modell för

Asien, Taiwan, Brasilien, Allmänna samt Central- och Sydamerika

Sätt radioinställningsfrekvensstegen för enheten beroende på ditt land eller din region.

Den fabriksinställda frekvenssteginställningen för FM är 50 kHz och för AM 9 kHz. Beroende på land eller region anger du frekvensstegen till 100 kHz för FM och 10 kHz för AM.

- 1 Tryck på SETUP.**
- 2 Välj ”Function”.**
- 3 Välj ”Tuner”.**
- 4 Välj ”FM100/AM10”.**
- 5 Tryck på SETUP.**

Detta avslutar inställningarna.

OBS!

Förinställd (registrerade radiostationer) och frekvens kommer att initieras om du ändrar radions inställda frekvenssteg.

Förbereda sökningen efter DAB-stationer

Modell för

Storbritannien, Europa, Ryssland och Australien

Innan lyssning på DAB (Digital Audio Broadcasting) radio, utför en inledande sökning för att registrera DAB-radiostationer automatiskt.

- 1 Välj "TUNER" som ingångskälla.**
- 2 Tryck på BAND för att välja DAB-bandet.**

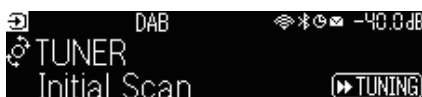

- 3 Tryck på [▶▶ TUNING] för att starta en inledande kanalsökning.**

När den inledande kanalsökningen har avslutats väljer enheten automatiskt den första DAB-radiostationen i frekvensordning.

OBS!

- DAB använder digitala signaler för att ge ett klarare ljud och en mer stabil mottagning jämfört med analoga signaler. Receivern kan även ta emot DAB+ (en uppgraderad version av DAB) som möjliggör fler stationer med MPEG-4 HE-AAC v2 ljudkodek som ger en mer effektiv signalöverföring.
- Kontrollera DAB-täckningen i ditt område eftersom alla områden ännu inte har täckning. En lista över nationell status för DAB och frekvenser för DAB finns på webbplatsen WorldDMB på <http://www.worlddab.org/>.
- Om inga DAB-radiostationer hittas i en inledande sökning kommer frontpanelens display ändras till menyn för inledande kanalsökning. Tryck på [▶▶ TUNING] för att starta en inledande kanalsökning igen.
- Du kan kontrollera signalstyrkan för varje DAB-kanaletikett. Tryck på MODE två gånger för att se Tune AID-menyn. Välj sedan önskad DAB-kanaletikett. Mottagningsstyrkan för DAB-kanaletiketten visas i 0 (ingen) till 100 (bästa).
- För att utföra en inledande kanalsökning igen efter att några DAB-radiostationer har lagrats tryck på MODE. Om du gör en inledande kanalsökning igen raderas alla de DAB-radiostationer som finns registrerade på samtliga förvalsnummer.

■ DAB-frekvensinformation

Receivern har endast stöd för mottagning på Band III (174–240 MHz).

Frekvens	Kanaletikett
174,928 MHz	5A
176,640 MHz	5B
178,352 MHz	5C
180,064 MHz	5D
181,936 MHz	6A
183,648 MHz	6B
185,360 MHz	6C
187,072 MHz	6D
188,928 MHz	7A
190,640 MHz	7B
192,352 MHz	7C

UPPSPELNING > Att lyssna på radio

Frekvens	Kanaletikett
194,064 MHz	7D
195,936 MHz	8A
197,648 MHz	8B
199,360 MHz	8C
201,072 MHz	8D
202,928 MHz	9A
204,640 MHz	9B
206,352 MHz	9C
208,064 MHz	9D
209,936 MHz	10A
211,648 MHz	10B
213,360 MHz	10C
215,072 MHz	10D
216,928 MHz	11A
218,640 MHz	11B
220,352 MHz	11C
222,064 MHz	11D
223,936 MHz	12A
225,648 MHz	12B
227,360 MHz	12C
229,072 MHz	12D
230,784 MHz	13A
232,496 MHz	13B
234,208 MHz	13C
235,776 MHz	13D
237,488 MHz	13E
239,200 MHz	13F

Att lyssna på radio

Du kan ställa in en radiostation med enhetens inbyggda kanalsök.

1 Välj ”TUNER” som ingångskälla.

”TUNER” är vald som ingångskälla och frekvensen som är vald visas på frontpanelens display.



”TUNED” tänds på frontpanelens display när enheten tar emot en radiosignal. Vidare tänds ”STEREO” när en stereo radio signal tas emot.

2 Tryck på BAND för att välja följande band.

- FM/AM (förutom för modeller för Storbritannien, Europa, Ryssland och Australien)
- DAB/FM (modeller för Storbritannien, Europa, Ryssland och Australien)

3 Välj en radiostation.

- Tryck upprepade gånger på TUNING för att välja en frekvens för mottagning. Håll ned TUNING i ungefär en sekund för att börja söka automatiskt efter stationer.
- Tryck på PRESET för att välja en registrerad radiostation.

OBS!

- För att växla mellan stereo och mono för mottagning av FM-radio, tryck på MODE. Ibland kan en instabil signalmottagning för en FM-radiostation förbättras om du växlar till monoljud. Även när du växlar till stereo tänds inte ”STEREO” på frontpanelens display även om enheten inte tar emot en stereoradiosignal.
- Du kan se video som matas in från extern enhet medan du lyssnar på radio.
- Du kan kontrollera signalstyrkan för varje DAB-kanal etikett.

Relaterade länkar

- ”Registrera en radiostation manuellt” (s.103)
- ”Välja en videokälla som ska visas med den valda ljudkällan” (s.142)

Visa Radio Data System-informationen

Modell för

Storbritannien, Europa och Ryssland

Radio Data System är ett system för dataöverföring som används av FM-stationer. Enheten kan ta emot olika typer av data, så som "Program Service", "Program Type", "Radio Text" och "Clock Time", när den är inställd på en Radio Data System-station.

- 1 Ställ in önskad Radio Data System-station.**
- 2 Tryck på och rotera SELECT/ENTER på frontpanelen för att välj mellan olika poster för visning.**

Informationen visas på frontpanelens display.

Reception	Frekvens
Program Service	Programtjänstnamn
Program Type	Aktuell programtyp
Radio Text	Information om det aktuella programmet
Clock Time	Aktuell tid
DSP Program	Namn på ljudläge
Audio Decoder	Dekodernamn
Output CH	Högtalare som matar ut ljud
HDMI Status	HDMI-jack information (anslutning m.m.)
Zone Status	Zoninformation (aktivera eller inaktiverad)
System Status	Systeminformation (eko-läge m.m.)

OBS!

- "..." visas på "Program Service", "Program Type", "Radio Text" och "Clock Time" om radiostationen inte tillhandahåller Radio Data System-tjänsten.
- Vi rekommenderar användning av "Auto Preset" för att ställa in Radio Data System sändande stationer.

Relaterade länkar

"Registrera FM-radiostationer automatiskt (Auto Preset)" (s.104)

Visa DAB-informationen

Modell för

Storbritannien, Europa, Ryssland och Australien

Receivern kan ta emot olika typer av DAB-information när den är inställd på en DAB-radiostation.

- 1 Ställ in en önskad DAB-radiostation.**
- 2 Tryck på och rotera SELECT/ENTER på frontpanelen för att välj mellan olika poster för visning.**

Informationen visas på frontpanelens display.



Service Label	Stationsnamn
Dynamic Label	Information om den aktuella radiostationen
Ensemble Label	Ensemblenamn
Program Type	Stationens genre
Date and Time	Aktuellt datum och aktuell tid
Audio Mode	Ljudläge (monoljud/stereoljud) och bitfrekvens
CH Label/Frequency	Kanalens namn och frekvens
Signal Quality	Mottagningens signalkvalitet (0 [ingen] till 100 [bäst])
DSP Program	Namn på ljudläge
Audio Decoder	Dekodernamn
Output CH	Högtalare som matar ut ljud
HDMI Status	HDMI-jackinformation (anslutning m.m.)
Zone Status	Zoninformation (aktivera eller inaktiverad)
System Status	Systeminformation (eco-läge m.m.)

OBS!

En del information finns kanske inte tillgänglig för den valda DAB-radiostationen.

Registrera en radiostation manuellt

Ställ in en radiostation och registrera den till ett förvalsnummer.

- 1 Ställ in önskad radiostation.**
- 2 Håll ned MEMORY i 3 sekunder.**
- 3 Tryck på PRESET för att välja snabbvalsnumret.**

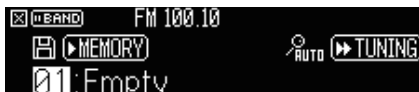

- 4 Tryck på MEMORY.**

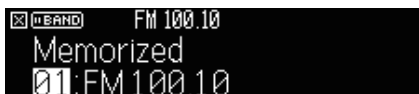

Detta avslutar registreringen.

OBS!

- Du kan spara upp till 40 radiostationer som förval.
- Håll ner MEMORY i 5 sekunder efter att ha ställt in önskad radiostation så att du kan registrera den till nästa lediga (oanvända) förvalsnummer efter det senast registrerade numret.
- För att avbryta registreringen tryck på BAND.
- Frontpanelens display återgår till ingångsvalsläget automatiskt om inga operationer utförs under 30 sekunder.

Relaterade länkar

- "Att lyssna på radio" (s.100)
- "Registrera FM-radiostationer automatiskt (Auto Preset)" (s.104)

Registrera FM-radiostationer automatiskt (Auto Preset)

Du kan registrera FM-radiostationer automatiskt. Fm-radiostationer med starka signaler registreras automatiskt till förvalsnumren.

1 Välj FM-band.

2 Håll ned MEMORY i 3 sekunder.

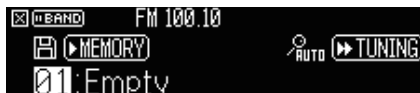

3 Tryck på PRESET för att välja det förvalsnummer som registreringen ska påbörjas från.

4 Tryck på [▶▶ TUNING].

Auto Preset processen startar.



OBS!

- Du kan spara upp till 40 radiostationer som förval.
- Om du vill avbryta Auto Preset-processen, tryck på BAND.
- (Endast modeller för Storbritannien, Europa och Ryssland)
Det är bara Radio Data System-stationer som registreras automatiskt av funktionen Auto Preset.

Relaterade länkar

- "Att lyssna på radio" (s.100)
- "Registrera en radiostation manuellt" (s.103)

Radera förvalda stationer

Raderar de radiostationer som registrerats på förvalsnumren.

1 Välj ”TUNER” som ingångskälla.

2 Håll ned MEMORY i 3 sekunder.

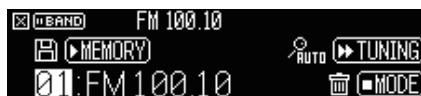

3 Tryck på PRESET för att välja den förvalda stationen som ska raderas.

4 Tryck på MODE.

Förinställd station raderas.

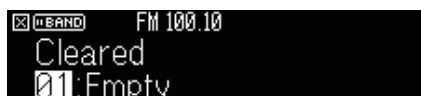

5 Gör om steg 3 till 4 tills alla önskade förvalsstationer har raderats.

6 Tryck på BAND.

Frontpanelens display återgår till ingångsvalsläget.

Spela upp musik med Bluetooth®-anslutning

Spela upp musik från en Bluetooth®-apparaten på enheten

Receivern kan spela upp musikfiler som finns på en Bluetooth-enhet (t.ex. smartphones).



FÖRSIKTIGHET

- När du använder kontroller för Bluetooth-apparater för att justera volymen, kan volymen bli oväntat hög och det kan resultera i försämrad hörsel eller skada på apparater. Om volymen höjs plötsligt under uppspelningen avsluta omedelbart uppspelningen.

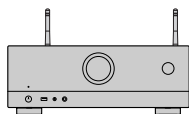

Receivern



Bluetooth-enhet
(t.ex. smartphones)

1 Välj "Bluetooth" som ingångskälla.

2 På Bluetooth-enheten, välj receivern (enhetens nätverksnamn).

Om ett lösenord krävs, ange numret "0000".

3 På Bluetooth-apparaten, starta uppspelning.

Uppspelningsskärmen visas på TV:n.

OBS!

- Om enheten identifierar den Bluetooth-apparat som tidigare var ansluten, ansluter enheten automatiskt till den. För att upprätta en annan Bluetooth-anslutning, avsluta först aktuella Bluetooth-anslutningen.
- Du kan justera enhetens ljudvolym från Bluetooth-apparat under uppspelning.
- För att avsluta Bluetooth-anslutningen, utför en av följande åtgärder.
 - Koppla från anslutningen på Bluetooth-enheten.
 - Välj en annan ingångskälla än "Bluetooth" på receivern.
 - Välj "Disconnect" i "Audio Receive" i "Setup"-menyn.
- Bluetooth-indikatorn på frontpanelens display tänds medan enheten är ansluten till en Bluetooth-apparat.

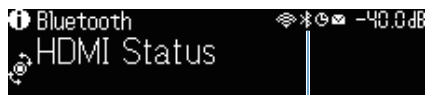

Indikator

Relaterade länkar

- "Ställ in användning av Bluetooth®" (s.218)
- "Postnamn och funktioner för uppspelningsskärmen" (s.93)
- "Ställa in användning av volymkontroll via AirPlay/Bluetooth" (s.145)
- "Avslutar anslutning mellan Bluetooth®-apparaten och enheten" (s.219)

Spela upp musik med Bluetooth®-högtalare/hörlurar

Du kan lyssna på ljud som spelas upp på receiveern med Bluetooth-högtalare/hörlurar.

Se till att ansluta Bluetooth-högtalare/hörlurar vars volym är justerbar. Du kan inte justera volymen för Bluetooth-högtalare/hörlurar från enheten.

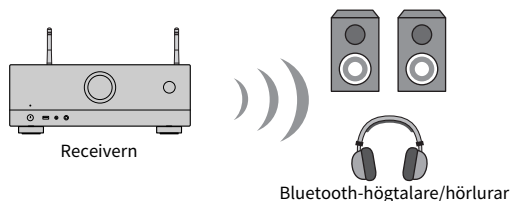

- 1 Välj en annan ingångskälla än "Bluetooth".**
- 2 Tryck på SETUP.**
- 3 Sätt "Transmitter" i "Bluetooth" på menyn "Setup" till "On".**
- 4 Välj Bluetooth-högtalare/hörlurar i "Device Search" på menyn "Setup".**

När anslutningen avslutats visas "Completed" och ljud som spelas upp på enheten att återskapas från Bluetooth-högtalare/hörlurar.

OBS!

- Använd Bluetooth-högtalare/hörlurar för att justera dess volym.
- Ljud kommer även att matas ut från högtalare som är anslutna till receiveern.
- AirPlay och DSD-ljud kan inte användas.
- Du kan inte använda Bluetooth ljudöverföringsfunktion och Bluetooth ljudmottagningsfunktion samtidigt.
- Om önskad Bluetooth-apparat inte visas i listan sätt Bluetooth-apparaten till parningsläge och utför sedan "Device Search"-operationen igen.
- För att avsluta Bluetooth-anslutningen, utför en av följande åtgärder.
 - Koppla från anslutningen på Bluetooth-högtalarna/hörlurarna.
 - Sätt "Transmitter" i "Bluetooth" på menyn "Setup" till "Off".
- Bluetooth-indikatorn på frontpanelens display tänds medan enheten är ansluten till en Bluetooth-apparat.



Indikator

Relaterade länkar

- "Ställ in användning av Bluetooth®" (s.218)
- "Ställa in användningen av ljudöverföring till en Bluetooth®-apparat" (s.221)
- "Anslut enheten till en Bluetooth®-apparat som tar emot ljud" (s.222)

Spela upp musik med AirPlay

Uppspelning av musik med AirPlay

AirPlay tillåter dig att spela upp musik på enheten. Peka (klicka) på AirPlay-ikonen på din iPhone eller iTunes/musik och välj enheten som apparat för ljuduppspelning.



FÖRSIKTIGHET

- När du använder kontroller för AirPlay-apparater för att justera volymen, kan volymen bli oväntat hög och det kan resultera i försämrad hörsel eller skada på apparater. Om volymen höjs plötsligt under uppspelningen avsluta omedelbart uppspelningen.

OBS!

- Du kan slå på enheten automatiskt när du startar uppspelning på AirPlay-apparaten.
- Du kan redigera nätverksnamnet (enhetens namn i nätverket) som visas på AirPlay-apparaten.
- Du kan justera enhetens ljudvolym från AirPlay-apparaten under uppspelning.
- Enheten stöder AirPlay 2.
- Se webbplatsen för Apple Inc. Angående AirPlay.

Relaterade länkar

- "Ställa in användning av Network Standby-funktionen" (s.215)
- "Ställ in nätverksnamnen för enheten" (s.216)
- "Ställa in användning av volymkontroll via AirPlay/Bluetooth" (s.145)

Spela upp musik lagrad på ett USB-minne

Uppspelning av innehåll på USB-minne

Du kan spela upp musikfiler som finns på ett USB-minne på enheten.

1 Anslut USB-minnet till USB-jacket.

Receivern (framsida)

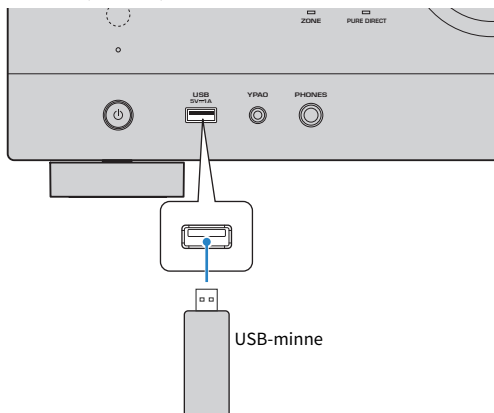

2 Välj "USB" som ingångskälla.

Bläddringsskärmen visas på TV:n. Om det pågår uppspelning på ditt USB-minne visas uppspelningsskärmen.

3 Välj ett objekt.

Uppspelning startar och uppspelningsskärmen visas.

OBS!

- För att återgå till översta nivån på bläddringsskärmen, håll ned RETURN på fjärrkontrollen.
- Tryck på DISPLAY för att växla skärmläget mellan bläddring/uppspelning/av.
- Om USB-minnet innehåller många filer kan det ta lång tid att läsa in filerna.
- Den högsta gränsen för uppspelning är 500 musikfiler. Mappstrukturen på ditt USB-minne kan minska den högsta gränsen.
- Stoppa uppspelningen på USB-minnet innan du kopplar bort det från USB-jacket.
- Anslut ett USB-minne direkt till USB-jacket på enheten. Använd inte förlängningskablar.
- Enheten strömförsörjer inte USB-minnet medan det är i standby-läge.
- Du kan konfigurera inställningarna för slumpvis/repeterad uppspelning av innehåll.
- Du kan registrera innehåll så som snabbval och komma åt dem direkt.
- När du ansluter ett USB-minne till USB-jacket på enheten första gången startar enheten automatiskt uppspelning av innehållet överst på toppnivåmappen (rotmappen) på USB-minnet.

Relaterade länkar

- "Postnamn och funktioner för bläddringsskärmen" (s.94)
- "Postnamn och funktioner för uppspelningsskärmen" (s.93)
- "Konfigurerar inställningen för slumpvis uppspelning" (s.143)
- "Konfigurerar inställningen för upprepad uppspelning" (s.144)
- "Registrera ett favoritinnehåll så som ett snabbval" (s.118)

Spela upp musik lagrad på medieservrar (PC/NAS)

Uppspelning av musik medieservrar (PC/NAS)

Du kan spela upp musikfiler lagrade på din medieserver med enheten.

OBS!

Du måste konfigurera inställningen för mediedelning på varje apparat eller musikserver i förväg. Mer information finns i bruksanvisningen för respektive apparat eller mjukvara.

1 Välj ”SERVER” som ingångskälla.

Bläddringsskärmen visas på TV:n. Uppspelningsskärmen visas vid en pågående uppspelning av en musikfil som har valts från enheten, på din medieserver.

2 Välj en medieserver.

3 Välj ett objekt.

Uppspelning startar och uppspelningsskärmen visas.

OBS!

- Tryck flera gånger på NET för att välja ingångskälla.
- För att återgå till översta nivån på bläddringsskärmen, håll ned RETURN på fjärrkontrollen.
- Tryck på DISPLAY för att växla skärmläget mellan bläddring/uppspelning/av.
- Om ljudet avbryts medan en trådlös nätverksanslutning används, använd en trådbunden nätverksanslutning.
- Du kan konfigurera inställningarna för slumpvis/repeterad uppspelning av innehåll.
- Du kan också använda Digital Media Controller (DMC) för att styra uppspelningen.
- Du kan registrera innehåll så som snabbval och komma åt dem direkt

Relaterade länkar

- ”Postnamn och funktioner för bläddringsskärmen” (s.94)
- ”Postnamn och funktioner för uppspelningsskärmen” (s.93)
- ”Konfigurerar inställningen för slumpvis uppspelning” (s.143)
- ”Konfigurerar inställningen för upprepad uppspelning” (s.144)
- ”Ställ in användning av Digital Media Controller” (s.214)
- ”Registrera ett favoritinnehåll så som ett snabbval” (s.118)

Lyssna på Internetradio

Välja en Internetradiostation

Välj en Internetradiostation och starta uppspelningen.

1 Välj "NET RADIO" som ingångskälla.

Bläddringsskärmen visas på TV:n.

2 Välj ett objekt.

Uppspelning startar och uppspelningsskärmen visas.

OBS!

- Tryck flera gånger på NET för att välja ingångskälla.
- För att återgå till översta nivån på bläddringsskärmen, håll ned RETURN på fjärrkontrollen.
- Tryck på DISPLAY för att växla skärmläget mellan bläddring/uppspelning/av.
- Vissa Internetradiostationer kan inte tas emot.
- Enheten använder airable.Radio.service.airable som är en tjänst från airable GmbH.
- Denna tjänst kan avbrytas utan förvarning. Vi ber om din förståelse i förväg för att Yamaha Corporation inte bär ansvar för det.

Relaterade länkar

- "Lägga till en "NET RADIO"-radiostation till mappen "Favoriter"" (s.146)
- "Postnamn och funktioner för bläddringsskärmen" (s.94)
- "Postnamn och funktioner för uppspelningsskärmen" (s.93)

Lyssna på tjänster som strömmar musik

Lyssna på en tjänst som strömmar musik

Du kan njuta av musik innehåll levererat från strömningstjänster.

För information om musikströmningstjänster som stöds, se produktinformationen för Yamahas webbplats eller MusicCast Controller-appen.

Ytterligare information för musikströmningstjänster finns även på följande webbplats.

<https://manual.yamaha.com/av/mc/ss/>

OBS!

- Du måste betala avgift för vissa strömningstjänster. För ytterligare information se serviceföretagets webbplats.
- Denna tjänst kan avbrytas utan förvarning. Vi ber om din förståelse i förväg för att Yamaha Corporation inte bär ansvar för det.

Relaterade länkar

- "Kontrollera nätverksinformationen för enheten" (s.210)
- "Lägga till enheten till MusicCast-nätverket" (s.68)

PRAKTISKA FUNKTIONER

Insomningstimerfunktion

Ange tiden för timern

Enheten växlar till standby-läge efter inställd tid förflutit. Tryck upprepade gånger på SLEEP för att ställa in timern (120 min, 90 min, 60 min, 30 min, av). När insomningstimern är på lyser insomningstimerindikatorn på frontpanelens display.



SCENE-funktion

Välja ingångskälla och favoritinställningar med ett tryck (SCENE)

SCENE-funktionen låter dig välja ingångskälla och inställningar som är registrerade till motsvarande scen med ett enda tryck. Inställningar som kan registreras är följande.

[Sök tagg]#Q04 SCENE

- Ingångskälla
- Ljudprogram
- Compressed Music Enhancer
- Apparatstyrning
- Målzoner
- Dimmer

OBS!

Du kan ange målzoner (Zon B) till "On" endast när "Power Amp Assign" i menyn "Setup" är satt till "ZoneB".

Relaterade länkar

- "Välja en registrerad scen" (s.116)
- "Registrera en scen" (s.117)

Välja en registrerad scen

Tryck på en sifferknapp på fjärrkontrollen och ingångskälla och inställningarna registrerade till motsvarande scen att väljas direkt. Receivern slås på automatiskt när den är i standby-läge.

[Sök tagg]#Q04 SCENE

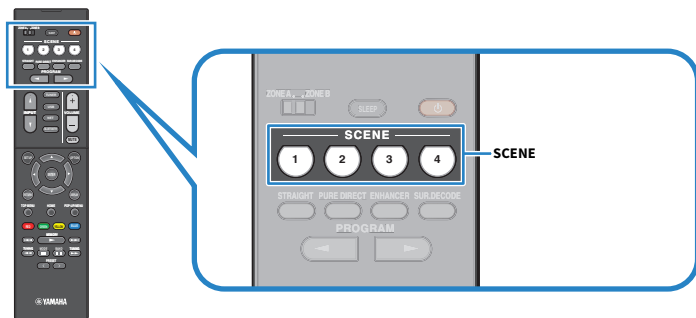

OBS!

Du kan även välja en registrerad scen 1 till 4 genom att trycka på SCENE (4 nummer) på frontpanelen.

Som standard registreras följande ingångskällor för varje scen.

Zone A

SCENE 1: HDMI1

SCENE 2: TUNER

SCENE 3: AUDIO2

SCENE 4: NET RADIO

Registrera en scen

Du kan ändra standardinställning tilldelad varje SCENE-knapp.

[Sök tagg]#Q04 SCENE

- 1 Förbered enhetens inställningar som du vill tilldela en scen.**
- 2 Håll ned önskad SCENE-knapp på fjärrkontrollen till dess att följande meddelande visas.**
 - På frontpanelens display: Setting Complete

Detta avslutar registreringen.

OBS!

- Vi rekommenderar att scenen registreras medan uppspelning av det innehåll du vill registrera.
- Du kan ändra SCENE-namnet som visas på frontpanelens display eller på TV:n.

Relaterade länkar

- "Ändra SCENE-namn" (s.192)
- "Ställa in användningen av HDMI-styrning" (s.170)

Snabbvalsfunktion

Registrera ett favoritinnehåll så som ett snabbval

Du kan registrera favoritinnehåll (så som musik lagrats på medieservrar och internetradiostationer) som snabbval.

1 Spela upp en låt eller en radiostation som ska registreras.

2 Håll ned MEMORY i 3 sekunder.

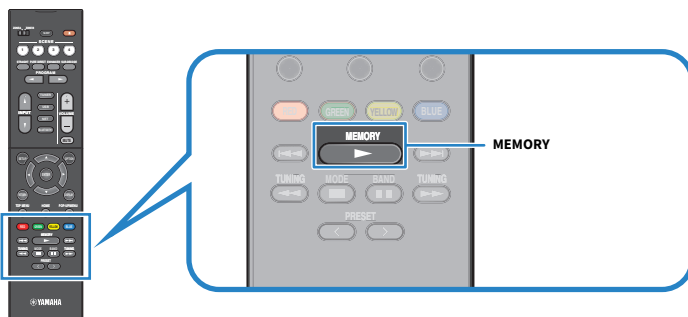

”MEMORY”, snabbvalsnumret till vilket innehållet kommer att registreras och ”Empty” visas på frontpanelens display.

3 Tryck på MEMORY.

Ett registrerat snabbvalsnummer och ”Memorized”-apparat på frontpanelens display.

Detta avslutar registreringen.

OBS!

- För att ange snabbvalsnummer till vilket ett innehåll kommer att registreras, använd PRESET för att välja snabbvalsnummer.
- Du kan registrera upp till 40 sorters innehåll som snabbval.
- Du kan även använda funktionen ”Favoriter” för att registrera den Internetradiostation som spelas upp för tillfället när du väljer ”NET RADIO” som ingångskälla.
- Enheten registrerar Bluetooth eller AirPlay som en ingångskälla. Inget individuellt innehåll kan registreras.

Relaterade länkar

”Lägga till en ”NET RADIO”-radiostation till mappen ”Favoriter”” (s.146)

Hämta ett registrerat innehåll som ett snabbval

Återkalla ett registrerat innehåll (så som musik lagrats på mediaservrar och internetradiostationer) genom att välja snabbvalsnummer.

1 Tryck på **BLUETOOTH**, **NET** eller **USB**.

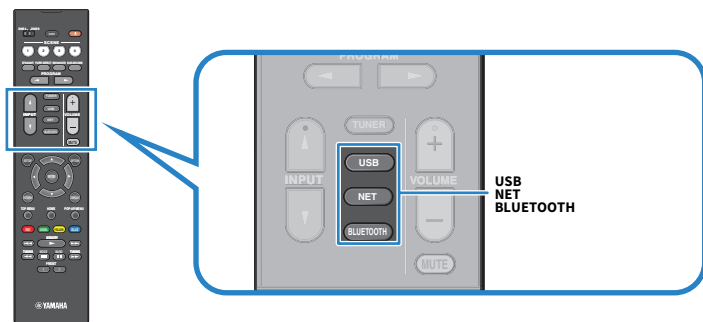

2 Tryck på **PRESET** för att välja ett önskat innehåll.

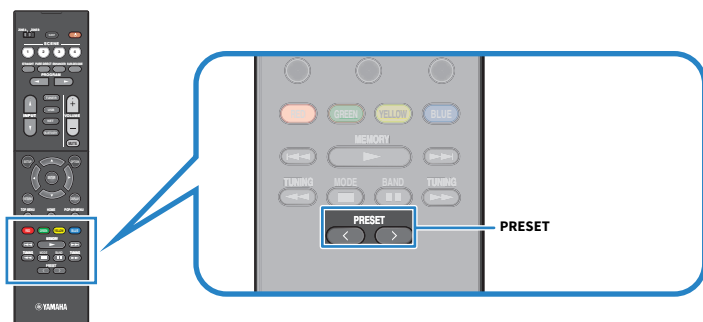

Uppspelning av valt innehåll startar.

OBS!

- "No Presets" visas på frontpanelens display när inget innehåll har registrerats.
- Det registrerade innehållet (sånger och Internetradiostationer) kan visas som en lista och enkelt återkallas genom att använda MusicCast Controller på din mobila apparat.

Relaterade länkar

"Använda MusicCast Controller" (s.67)

LYSSNA I FLERA RUM (ZONER)

Förbereda zoner

Spela upp i flera rum (Zonfunktion)

Du kan spela upp en ingångskälla i det rum där enheten är placerad (Zone A) och i ett annat rum (Zone B). Du kan använda enheten i enlighet med din favorit, till exempel, kan du spela upp en ingångskälla i Zone A när du är i vardagsrummet, eller i Zone B när du är i arbetsrummet.

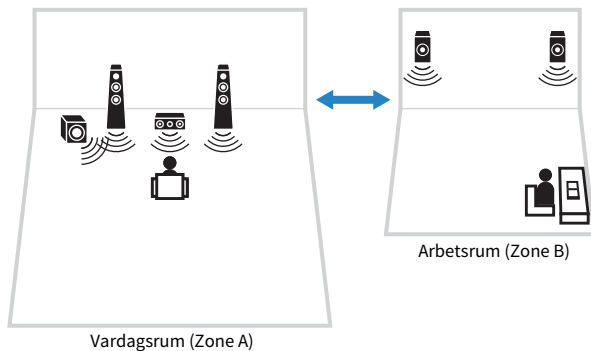

Relaterade länkar

- "Ansluta zonhögtalare" (s.121)
- "Påslagning/avslagning av strömmen till zoner" (s.122)
- "Grundläggande förfarande i zon" (s.123)

Ansluta zonhögtalare

Ansluta zonhögtalare till enheten med högtalarkablar. Och högtalarkonfigureringsinställningar måste ändras till "ZoneB".

MEDDELANDE

- Koppla ut receivers nätkabel från vägguttaget innan du ansluter högtalarna.

1 Anslut Zone B-högtalare till SURROUND/ZONE B/BI-AMP-terminalerna.

2 Sätt "Power Amp Assign" på menyn "Setup" till "ZoneB".

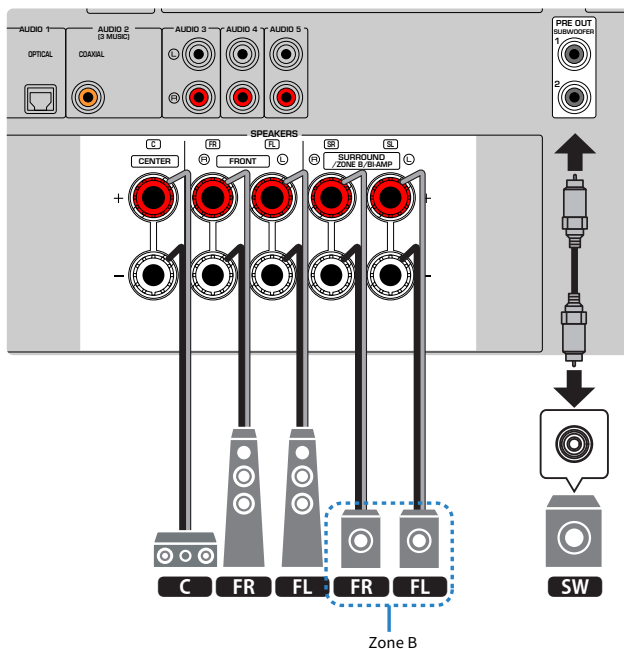

OBS!

Följande högtalare kan inte anslutas samtidigt.

- Surroundhögtalare
- Zone B-högtalare
- Bi-amp-högtalare

Relaterade länkar

"Inställning av ditt högtalarsystem" (s.158)

Manövrera zoner

Påslagning/avslagning av strömmen till zoner

Växla strömmen för varje zon mellan på och av.

1 Sätt zon-brytaren på fjärrkontrollen till zonen du vill manövrera.

2 Tryck på .

Varje gång du trycker på knappen kan du slå på/av zonen.

När zonen är påslagen tänds ”ZONE” på frontpanelen.

OBS!

- Om alla zoner är avslagna växlar enheten till standby läge.
- Du kan ändra strömmen för zonen i menyn ”Front Display” när ”Power Amp Assign” i menyn ”Setup” är satt till ”ZoneB”.

Relaterade länkar

- ”Delars namn och funktioner på frontpanelen” (s.22)
- ”Sätta strömmen till på/standby för varje zon” (s.227)

Grundläggande förfarande i zon

Grundläggande förfarande för att spela upp i zon är enligt följande. Zonen vald genom zonzväljare kan manövreras.

- 1 Slå på zonen.**
- 2 Slå på de externa enheterna som är anslutna till enheten.**
- 3 Använd knapparna för val av ingång för att välja en ingångskälla.**
- 4 Starta uppspelningen på den externa enheten eller välj en radiostation.**
- 5 Tryck på VOLUME för att justera volymen.**

OBS!

- Se bruksanvisningen som medföljde den externa enheten.
- Samma ingångskälla används för både Zone A och Zone B.

Relaterade länkar

"Påslagning/avslagning av strömmen till zoner" (s.122)

Justera skillnaden i ljudvolym mellan zoner

Om du störs av volymskillnad mellan Zone A/B utför följande förfarande för att justera volymen för Zone B.

- 1 Tryck på OPTION.**
- 2 Välj ”Volume Trim”.**
- 3 Välj ”ZoneB Trim” och justera inställningarna.**

Detta avslutar inställningarna.

OBS!

- Skjut Zone-omkopplaren till ”ZONE A” i menynavigering.
- Den här inställningen är inte effektiv när ”ZoneB Volume” på ”Setup”-menyn är inställt på ”Async”.

Relaterade länkar

”Justera volymen för Zone B synkront med volymen för Zone A” (s.190)

Justera volymen för zon separat

Även volymen för Zone B justeras automatiskt enligt volymen för Zone A i fabriken, kan du justera volymen för Zone B separat med följande förfarande.

- 1 Tryck på SETUP.**
- 2 Välj ”Sound”.**
- 3 Välj ”Volume”.**
- 4 Välj ”ZoneB Volume”.**
- 5 Välj ”Async.”.**
- 6 Tryck på SETUP.**
- 7 Skjut Zone-omkopplaren till ”ZONE B”.**
- 8 Tryck på VOLUME för att justera volymen för Zone B.**

OBS!

- Skjut Zone-omkopplaren till ”ZONE A” i menynavigering.
- När ”ZoneB Volume” är satt till ”Async.”, ställs volymen för Zone B tillfälligt in på -40 dB.
- Om du vill stänga av ljudutmatningen Zone B trycker du på MUTE. Tryck på MUTE igen för att sätta på ljudet.

KONFIGURATION

Konfigurera enheten

Använda menyn

Enheten är utrustad med följande menyer.

”Option”-menyn:

Du kan konfigurera uppspelningsinställningar med hänsyn till den ingångskälla som för tillfället spelas upp. Manövrerar denna meny som visas på TV:n med fjärrkontrollen.

”Setup”-menyn:

Du kan konfigurera enhetens olika funktioner. Manövrerar denna meny som visas på TV:n med fjärrkontrollen.

”Front Display”-menyn:

Du kan konfigurera enhetens systeminställningar. Manövrera denna meny som visas på frontpanelens display med frontpanelen.

OBS!

- ”Option”-menyn och ”Setup”-menyn visas på TV:n är oberoende operationer för ”Front Display”-menyn.
- Du kan manövrera menyn på TV:n med fjärrkontrollen medan du manövrerar menyn på frontpanelens display med frontpanelen.

Relaterade länkar

- ”Alternativ på Option-meny” (s.129)
- ”Alternativ på Setup-meny” (s.150)
- ”Poster på Front display meny” (s.225)

Konfigurera uppspelningsinställningar för olika uppspelningskällor (Option-menyn)

Grundläggande funktioner för Option-menyn

Utför följande grundläggande förfarande för att hantera "Option"-menyn. Manövrerar denna meny som visas på TV:n med fjärrkontrollen.

1 Tryck på OPTION.

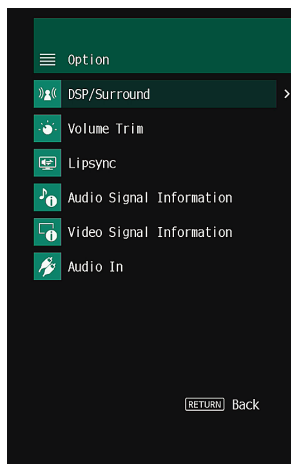
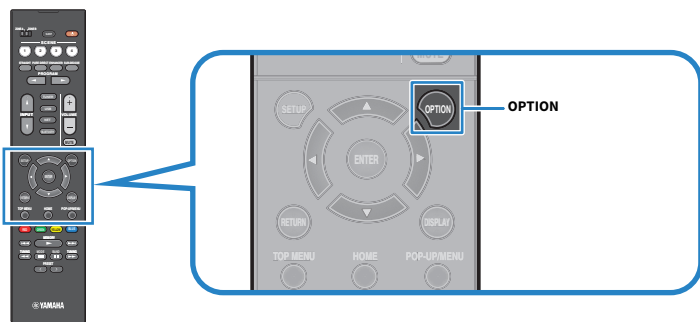

TV-skärm

2 Välj ett objekt.

3 Välj en inställning.

4 Tryck på OPTION.

Detta avslutar inställningarna.

KONFIGURATION > Konfigurera uppspelningsinställningar för olika uppspelningskällor (Option-menyn)

Relaterade länkar

"Grundläggande inställningar för Option-menyn" (s.316)

Alternativ på Option-menyn

Använd följande tabell för att konfigurera uppspelningsinställningar på receivern.

Menypost		Sidan
	Program	s.130
	Sur.Decode	s.131
DSP/Surround	DSP Level	s.132
	Adaptive DRC	s.133
	Enhancer	s.134
	Input Trim	s.135
	Subwoofer Trim	s.136
Volume Trim	ZoneB Trim	s.137
Lipsync	Lipsync	s.138
	Format	s.139
Audio Signal Information	Channel	s.139
	Sampling	s.139
Video Signal Information	Video In	s.140
	Video Out	s.140
	Color Format	s.140
Audio In	Audio In	s.141
Video Out	Video Out	s.142
Shuffle	Shuffle	s.143
Repeat	Repeat	s.144
Volume Interlock	Interlock	s.145
Add to favorites		s.146
Remove from favorites		s.147

OBS!

Vilka alternativ som är tillgängliga beror vald ingångskälla.

Konfigurera DSP/Surround

Val av ljudprogram

Väljer ljudprogram. Det går också att använda PROGRAM på fjärrkontrollen för att välja den.

Option-menü

"DSP/Surround" > "Program"

Relaterade länkar

- "Lyssna på ljudfältseffekter optimerade för typ av innehåll" (s.79)
- "Grundläggande funktioner för Option-menyn" (s.127)

Välja surrounddekor som används i programmet

Väljer en surrounddekor. Den används när "SURROUND DECODE" är vald av PROGRAM på fjärrkontrollen.

Option-meny

"DSP/Surround" > "Sur.Decode"

Inställningar

DPL Movie	Använder Dolby Pro Logic II-avkodare. Passar för filmer.
DPL Music	Använder Dolby Pro Logic II-avkodare. Passar för musik.
DPL Game	Använder Dolby Pro Logic II-avkodare. Passar för spel.
Neo:6 Cinema	Använder DTS Neo: 6-dekoder. Passar för filmer.
Neo:6 Music	Använder DTS Neo: 6-dekoder. Passar för musik.

OBS!

- Du kan justera parametrarna för surrounddekodern i "Surround Decoder" i menyn "Setup".
- Vald surrounddekor kanske inte fungerar för vissa ingångskällor.

Relaterade länkar

- "Inställning av användning av Panorama" (s.179)
- "Justera utvidgningseffekten för mittljudfältet" (s.180)
- "Justerar dimension" (s.181)
- "Justera mitten lokalisering (utvidgningseffekten) för det främre ljudfältet" (s.182)
- "Grundläggande funktioner för Option-menyn" (s.127)

Justera nivån på ljudfältseffekten

Justerar effektnivån för ljudprogram (för att förbättra eller minska ljudfältseffekten).

Option-meny

”DSP/Surround” > ”DSP Level”

Inställningsalternativ

-6 dB till +3 dB

Relaterade länkar

- ”Lyssna på ljudfältseffekter optimerade för typ av innehåll” (s.79)
- ”Grundläggande funktioner för Option-menyn” (s.127)

Justerar dynamikomfånget automatiskt

Väljer om justering av dynamikomfånget (från högsta till lägsta nivå) till volymen ska utföras automatiskt. När denna funktion sätts till "On" passar den för att lyssna på låga volymer sent på kvällen.

Option-meny

"DSP/Surround" > "Adaptive DRC"

Inställningar

Off	Justerar inte dynamikomfånget automatiskt.
On	Justerar automatiskt dynamikomfånget.

Relaterade länkar

"Grundläggande funktioner för Option-menyn" (s.127)

Inställning av Compressed Music Enhancer

Väljer om Compressed Music Enhancer ska användas eller inte. Det går också att använda ENHANCER på fjärrkontrollen för aktivera/inaktivera Compressed Music Enhancer.

Option-meny

”DSP/Surround” > ”Enhancer”

Inställningar

Off	Inaktiverar Compressed Music Enhancer.
On	Aktiverar Compressed Music Enhancer.

OBS!

Den här inställningen gäller separat för varje ingångskälla.

Relaterade länkar

- ”Njuta av mer kraftfullt ljud för ljudkällan (Compressed Music Enhancer)” (s.87)
- ”Grundläggande funktioner för Option-menyn” (s.127)

Korrigera volymskillnader under uppspelning

Korrigera volymskillnader mellan ingångskällor

Justerar skillnaderna i ljudvolym mellan ingångskällor. Om du störs av volymskillnader när du växlar mellan ingångskällor, korrigerar du det med den här funktionen.

Option-meny

”Volume Trim” > ”Input Trim”

Inställningsalternativ

-6,0 dB till +6,0 dB

OBS!

Den här inställningen gäller separat för varje ingångskälla.

Relaterade länkar

”Grundläggande funktioner för Option-menyn” (s.127)

Justerar subwoofervolymen

Finjusterar subwoofervolymen.

Option-meny

”Volume Trim” > ”Subwoofer Trim”

Inställningsalternativ

-6,0 dB till +6,0 dB

Relaterade länkar

”Grundläggande funktioner för Option-menyn” (s.127)

Justera skillnaderna i ljudvolym mellan Zone A och Zone B

Justerar volymen för Zone B när du störs av volymskillnad mellan Zone A/B.

Option-meny

”Volume Trim” > ”ZoneB Trim”

Inställningsalternativ

-10,0 dB till +10,0 dB

OBS!

Den här inställningen är inte effektiv när ”ZoneB Volume” på ”Setup”-menyn är inställt på ”Async”.

Relaterade länkar

- ”Justera volymen för Zone B synkront med volymen för Zone A” (s.190)
- ”Grundläggande funktioner för Option-menyn” (s.127)

Aktiverar Lipsync (läppsync) justering

Väljer om den justering som konfigurerades i "Lipsync" på menyn "Setup" ska användas.

Option-menü

"Lipsync" > "Lipsync"

Inställningar

Off	Inaktiverar "Lipsync"-justeringen.
On	Aktiverar "Lipsync"-justeringen.

OBS!

Den här inställningen gäller separat för varje ingångskälla.

Relaterade länkar

- "Ställer in justeringsmetoden för Läppsynkfunktionen" (s.184)
- "Grundläggande funktioner för Option-menyn" (s.127)

Kontrollera ljudsignalinformation

Visar information om ljudsignalen.

Option-menyn

”Audio Signal Information”

Format	Ljudformat för inmatad signal
Channel	Antalet källkanaler som ingår i signalen (fram/surround/LFE) Till exempel innebär ”3/2/0.1” att det finns 3 framkanaler, 2 surroundkanaler och LFE.
Sampling	Antalet samplingar per sekund för den digitala signalen

Relaterade länkar

”Grundläggande funktioner för Option-menyn” (s.127)

Kontrollera videosignalinformation

Visar information om videosignaler.

Option-menyn

”Video Signal Information”

Video In	Typ, upplösning och ramfrekvenser för inmatad videosignal
Video Out	Typ, upplösning och ramfrekvens för utmatad videosignal
Color Format	Färgformat för videosignal
HDR	Typ av HDR (högt dynamiskt omfång)

Relaterade länkar

”Grundläggande funktioner för Option-menyn” (s.127)

Kombinerar ett ljudingångsjack med ett HDMI-ingångsjack

Väljer ljudingångsjack för att spela upp tillsammans med ett HDMI-ingångsjack. Du kan spela upp HDMI-video med ljud via ett ljudingångsjack förutom HDMI-ingångsjack.

Efter val av HDMI du vill ange som ingångskälla, välj ett ljudingångsjack i denna meny.

Option-meny

"Audio In" > "Audio In"

Inställningar

AUDIO 1-5

Video-/ljudingångar tillgängliga på enheten

Utgångsjack på en videoenhet		Ingångsjack på receivern	
Video	Ljud	Video	Ljud
HDMI	Digital optisk	HDMI 1-4	AUDIO 1
	Digital koaxial	HDMI 1-4	AUDIO 2
	Analog stereo	HDMI 1-4	AUDIO 3-5

Relaterade länkar

"Grundläggande funktioner för Option-menyn" (s.127)

Välja en videokälla som ska visas med den valda ljudkällan

Väljer en videokälla som ska visas med den valda ljudkällan. Du kan titta på video från en annan källa medan du lyssnar på radio m.m.

Option-menü

"Video Out" > "Video Out"

Inställningar

Off	Matar inte ut någon videosignal.
HDMI 1-4	Matar ut videoinmatning till motsvarande videoingångsjack.

OBS!

Om "Video Out"-menyn kan du välja en videokälla som ska visas med ingången endast ljud förutom HDMI.

Relaterade länkar

"Grundläggande funktioner för Option-menyn" (s.127)

Konfigurerar inställningen för slumpvis uppspelning

Konfigurerar inställningen för slumpvis uppspelning.

Option-meny

”Shuffle” > ”Shuffle”

Inställningar

Off	Slår av funktionen för slumpvis uppspelning.
On	Spelar upp låtarna på det aktuella albumet (mappen) i slumpvis ordning.

OBS!

Inställningen är endast tillgänglig när ”USB” eller ”SERVER” är vald som ingångskälla.

Relaterade länkar

”Grundläggande funktioner för Option-menyn” (s.127)

Konfigurerar inställningen för upprepad uppspelning

Konfigurera inställningen för upprepad uppspelning.

Option-menü

”Repeat” > ”Repeat”

Inställningar

Off	Slår av funktionen för upprepad uppspelning.
One	Spelar den aktuella låten upprepade gånger.
All	Spelar upp alla låtarna på det aktuella albumet (mappen) upprepade gånger.

OBS!

Inställningen är endast tillgänglig när ”USB” eller ”SERVER” är vald som ingångskälla.

Relaterade länkar

”Grundläggande funktioner för Option-menyn” (s.127)

Ställa in användning av volymkontroll via AirPlay/Bluetooth

Väljer om volymkontroll från AirPlay-apparater och Bluetooth apparater ska användas. Om något annat än "Off" är angivet kan du justera enhetens volym från AirPlay-apparater och Bluetooth apparater.

Option-meny

"Volume Interlock" > "Interlock"

Inställningar

Off	Inaktiverar volymkontroll från AirPlay/Bluetooth apparater.
Limited	Aktiverar volymkontroll inom det begränsade området (-80,0 dB till -20,0 dB [0,5 till 60,5] samt avstängning av ljudet).
Full	Aktiverar volymkontroll i hela området (-80,0 dB till +16,5 dB [0,5 till 97,0] samt avstängning av ljudet).

OBS!

Vissa Bluetooth-apparater kan inte styra enhetens volym.

Relaterade länkar

"Grundläggande funktioner för Option-menyn" (s.127)

Lägga till en ”NET RADIO”-radiostation till mappen ”Favorites”

När du väljer ”NET RADIO” som ingångskälla kan du registrera aktuellt spelad radiostation till ”Favorites”-mappen.

På uppspelningsskärmen läggs den aktuella stationen till i ”Favorites”-mappen.

På bläddringsskärmen läggs stationen markerad i listan till i ”Favorites”-mappen.

Option-meny

”Add to favorites”

OBS!

- Radiostationer som registreras som favoriter visas med ”★”.
- Du kan registrera internetradiostationer som snabbval.

Relaterade länkar

- ”Ta bort en radiostation från mappen ”Favorites”” (s.147)
- ”Registrera ett favoritinnehåll så som ett snabbval” (s.118)

Ta bort en radiostation från mappen ”Favoriter”

Tar bort en radiostation från mappen ”Favorites”. På bläddringsskärmen, välj station som ska tas bort i förväg.

Option-meny

”Remove from favorites”

Konfigurera olika funktioner (Setup-menyn)

Grundläggande funktioner för Setup-menyn

Utför följande grundläggande förfarande för att hantera "Setup"-menyn. Manövrerar denna meny som visas på TV:n med fjärrkontrollen.

1 Tryck på SETUP.

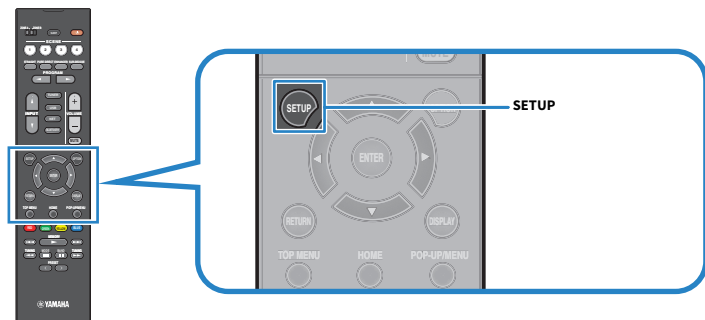

2 Välj en meny.

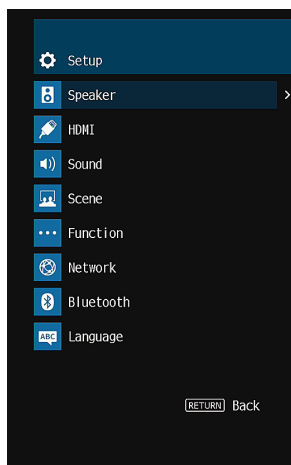

3 Välj ett objekt.

4 Välj en inställning.

5 Tryck på SETUP.

Detta avslutar inställningarna.

KONFIGURATION > Konfigurera olika funktioner (Setup-menyn)

OBS!

- Om ny firmware finns tillgänglig kommer meddelandeskärmen visas.
- Om en ny firmware-version finns tillgänglig visas kuvertikonen (✉) på menyn "Setup".

Relaterade länkar

- "Uppdatera receivers firmware via nätverket" (s.240)
- "Grundläggande inställningar för Setup-menyn" (s.317)

Alternativ på Setup-menyn

Högtalarinställningar

Menypost	Sidan
Configuration	Power Amp Assign s.158
	Subwoofer s.159
	Front s.160
	Center s.160
	Surround s.160
	Crossover s.161
	Subwoofer Phase s.162
	Extra Bass s.163
	Virtual CINEMA FRONT s.164
	Distance s.165
Level s.166	
Equalizer s.167	
Speaker Impedance s.168	
Test Tone s.169	

HDMI-inställningar

Menypost	Sidan
HDMI Control	s.170
Audio Output	s.171
Standby Through	s.172
4K Upscaling	s.173
HDCP Version	s.174
Standby Sync	s.175
ARC	s.176
HDMI Video Format	s.177

Ljudinställningar

Menypost	Sidan
Tone Control	s.178
	Panorama s.179
	Center Width s.180
Surround Decoder	Dimension s.181
	Center Image s.182
All-Channel Stereo	Monaural Mix s.183
	Select s.184
Lipsync	Adjustment s.185
Dialogue	Dialogue Level s.186
	Dynamic Range s.187
Volume	Max Volume s.188
	Initial Volume s.189
	ZoneB Volume s.190

Sceninställningar

Menypost	Sidan
HDMI Control Sync	s.191
Scene Rename	s.192

Funktionsinställningar

Menypost	Sidan
Input Setting	Input Rename s.193
	Input Skip s.195
	TV Audio Input s.196
User Interface	Dimmer s.197
	Volume s.198
	Short Message s.199
	Position s.200
	Touch Sound s.201
	Remote Color Key s.202
ECO	Memory Guard s.203
	Auto Power Standby s.204
	ECO Mode s.205
Tuner	Frequency Step s.206
Initialization	s.207
Backup/Restore	s.208
Firmware Update	s.209

Nätverksinställningar

Menypost	Sidan
Information	s.210
Network Connection	s.211
IP Address	s.213
DMC Control	s.214
Network Standby	s.215
Network Name	s.216
MusicCast Link Power Interlock	s.217

Bluetooth-inställningar

Menypost	Sidan
Bluetooth	s.218
Audio Receive	Disconnect s.219
	Bluetooth Standby s.220
Audio Send	Transmitter s.221
	Device Search s.222

Språkinställningar

Menypost	Sidan
Language	s.223

Konfigurering av högtalarinställningar

Inställning av ditt högtalarsystem

Väljer inställningar beroende på anslutna högtalare.

Setup-menyn

"Speaker" > "Configuration" > "Power Amp Assign"

Inställningar

Surround	Ett normalt högtalarsystem.
BI-AMP	Främre högtalare som stöder bi-amp-anslutningar.
ZoneB	Zone B-högtalare förutom högtalarsystem i Zone A.

Relaterade länkar

- "Ansluta främre högtalare som stöder bi-amp-anslutningar (avancerad inställning)" (s.46)
- "Ansluta zonhögtalare" (s.121)
- "Grundläggande funktioner för Setup-menyn" (s.148)

Ställa in användning av en subwoofer

Väljer inställningar med hänsyn till användning av din subwoofer.

Setup-menyn

"Speaker" > "Configuration" > "Subwoofer"

Inställningar

Use	En eller två subwoofers är anslutna. Subwoofern återger ljud från LFE-kanalen (lågfrekventa effekter) och lågfrekventa komponenter från övriga kanaler.
None	Ingen subwoofer är ansluten. Fronthögtalare kommer att skapa lågfrekventa komponenter.

Relaterade länkar

"Grundläggande funktioner för Setup-menyn" (s.148)

Ställer in användning för varje högtalare och dess storlek

Väljer inställningar med hänsyn till användning och storleken på dina högtalare.

Setup-menyn

”Speaker” > ”Configuration” > (högtalare)

Inställningar

Small	Små högtalare. Som en allmän princip är baselement mindre än 16 cm. Subwoofern återger lågfrekventa ljudkomponenter (konfigureras i ”Crossover”).
Large	Stora högtalare. Som en allmän princip är baselement större än 16 cm. Högtalaren återger alla frekvenskomponenter.
None	Inga högtalare är anslutna. Kanalljud på högtalare är satt till ”None” kommer att skapas från andra högtalare.

OBS!

- Högtalarstorleken sätts automatiskt till ”Large” när ”Subwoofer” på menyn ”Setup” är satt till ”None”.
- Se till att ansluta vänster och höger framhögtalare.

Relaterade länkar

- ”Ställa in övergångsfrekvensen för lågfrekvenskomponenter” (s.161)
- ”Ställa in användning av en subwoofer” (s.159)
- ”Grundläggande funktioner för Setup-menyn” (s.148)

■ När ingen högtalare i en högtalartyp är ansluten

”Configuration” för högtalartyp i vilken ingen högtalare är ansluten i ”Speaker” är satt till ”None”. De andra högtalarna kommer att skapa dess kanalljud.

- Mittkanalljud
Framhögtalarna återger mittkanalljudet.
- Surround-kanalljud
Framhögtalarna återger surroundkanalljudet. Virtual CINEMA DSP fungerar i det här fallet.

Ställa in övergångsfrekvensen för lågfrekvenskomponenter

Anger den nedre gränsen för lågfrekvenskomponenter som kan matas ut från högtalare vars storlek är angiven som "Small".

Frekvenser som är lägre än det angivna värdet kommer att återges från subwoofern eller framhögtalarna.

Setup-menyn

"Speaker" > "Configuration" > "Crossover"

Inställningar

40 Hz, 60 Hz, 80 Hz, 90 Hz, 100 Hz, 110 Hz, 120 Hz, 160 Hz, 200 Hz

OBS!

När volymen och övergångsfrekvensen är justerbar på din subwoofer, ställ in din subwoofer enligt följande.

- Volymen är satt till halv.
- Övergångsfrekvensen är satt till maximal.

Relaterade länkar

- "Ställer in användning för varje högtalare och dess storlek" (s.160)
- "Grundläggande funktioner för Setup-menyn" (s.148)

Ställa in subwoofers fas

Ställer in subwoofers fas. Växla fas för subwoofern om basljudet är för svagt.

Setup-menyn

"Speaker" > "Configuration" > "Subwoofer Phase"

Inställningar

Normal	Subwoofers fas vänds inte.
Reverse	Subwoofers fas vänds.

Relaterade länkar

- "Ställa in användning av en subwoofer" (s.159)
- "Grundläggande funktioner för Setup-menyn" (s.148)

Ställa in användning av Extra Bass

Använd Extra Bass för att utöka basljud. Om denna funktion är satt till "On" kan du njuta av tillräckligt basljud, oavsett storleken på framhögtalarna och om det finns eller inte finns en subwoofer.

Setup-menyn

"Speaker" > "Configuration" > "Extra Bass"

Inställningar

Off	Inaktiverar Extra Bass.
On	Aktiverar Extra Bass.

Relaterade länkar

"Grundläggande funktioner för Setup-menyn" (s.148)

Ställa in användning för Virtual CINEMA FRONT

Väljer om Virtual CINEMA FRONT ska användas.

Setup-menyn

"Speaker" > "Configuration" > "Virtual CINEMA FRONT"

Inställningar

Off	Inaktiverar Virtual CINEMA FRONT.
On	Aktiverar Virtual CINEMA FRONT.

OBS!

Den här inställningen är inte tillgänglig när "Surround" på menyn "Setup" är inställt på "None".

Relaterade länkar

- "Lyssna på surroundljud med 5 högtalare placerade fram (Virtual CINEMA FRONT)" (s.82)
- "Ställer in användning för varje högtalare och dess storlek" (s.160)
- "Grundläggande funktioner för Setup-menyn" (s.148)

Ställa in avståndet mellan varje högtalare och lyssningsplatsen

Anger avståndet så att ljud från högtalarna når lyssningsplatsen samtidigt.

Setup-menyn

"Speaker" > "Distance" > (högtalare)

Inställningsalternativ

0,30 m till 24,00 m

OBS!

Välj enhet för avstånd från "Meter" eller "Feet" i "Unit".

Relaterade länkar

- "Ställer in användning för varje högtalare och dess storlek" (s.160)
- "Grundläggande funktioner för Setup-menyn" (s.148)

Justera volymen för respektive högtalare

Justerar volymen för respektive högtalare för att passa din lyssningsposition.

Setup-menyn

”Speaker” > ”Level” > (högtalare)

Inställningsalternativ

-10,0 dB till +10,0 dB

OBS!

En testton kan hjälpa dig att justera högtalarbalansen medan du bekräftar dess effekt.

Relaterade länkar

- ”Ställer in användning för varje högtalare och dess storlek” (s.160)
- ”Utmatning av testtoner” (s.169)
- ”Grundläggande funktioner för Setup-menyn” (s.148)

Ställa in equalizern

Väljer vilken typ av equalizer som ska justera tonen.

Setup-menyn

”Speaker” > ”Equalizer” > ”EQ Select”

Inställningar

PEQ	Tillämpar de parametriska equalizervärden som hämtats in vid YPAO-mätningen.
GEQ	Justerar equalizer manuellt.
Off	Använd inte equalizern.

När ”GEQ” väljs

- 1 Välj ”Channel” och välj sedan önskad högtalarkanal.**
- 2 Välj önskat band (frekvens) och justera förstärkningen.**
Inställningsalternativ
–6,0 dB till +6,0 dB
- 3 Tryck på SETUP.**

Detta avslutar inställningarna.

OBS!

- En testton kan hjälpa dig att justera equalizern medan du bekräftar dess effekt
- ”PEQ” är bara tillgängligt när YPAO har körts.

Relaterade länkar

- ”Utmatning av testtoner” (s.169)
- ”Flöde för högtalarkonfigureringar” (s.71)
- ”Grundläggande funktioner för Setup-menyn” (s.148)

Ställa in impedansen för högtalare

Modell för

USA och Kanada

Anger enhetens inställning för högtalarimpedans baserat på impedansen hos de anslutna högtalarna.

Setup-menyn

”Speaker” > ”Speaker Impedance”

Inställningar

6Ω MIN	För 6-ohm eller högre högtalare.
8Ω MIN	För 8-ohm eller högre högtalare.

Relaterade länkar

”Grundläggande funktioner för Setup-menyn” (s.148)

Utmatning av testtoner

Matar ut en testton när du justerar högtalarbalansen eller equalizern medan du bekräftar dess effekt.

Setup-menyn

"Speaker" > "Test Tone"

Inställningar

Off	Matar inte ut några testtoner.
On	Matar ut testtoner.

Relaterade länkar

"Grundläggande funktioner för Setup-menyn" (s.148)

Konfigurera HDMI-inställningar

Ställa in användningen av HDMI-styrning

Väljer om HDMI-styrning ska användas vilket manövrerar HDMI-styrning kompatibla apparater.

Setup-menyn

"HDMI" > "HDMI Control"

Inställningar

Off	Inaktiverar HDMI-styrning.
On	Aktiverar HDMI-styrning. Inställningarna i "Standby Sync" och "ARC" appliceras.

OBS!

Du måste utföra HDMI-styrning länk inställning efter att du har anslutit de HDMI-styrningskompatibla enheterna.

Relaterade länkar

"Grundläggande funktioner för Setup-menyn" (s.148)

Ställa in utmatningen av HDMI-ljud till TV:ns högtalare

Väljer om HDMI-ljud ska matas ut till högtalare för en TV ansluten via HDMI OUT-jacket.

Setup-menyn

"HDMI" > "Audio Output"

Inställningar

Off	Inaktiverar ljudutmatning från TV:n.
On	Aktiverar ljudutmatning från TV:n.

OBS!

Denna inställning är endast tillgänglig när "HDMI Control" i menyn "Setup" är satt till "Off".

Relaterade länkar

- "Ställa in användningen av HDMI-styrning" (s.170)
- "Grundläggande funktioner för Setup-menyn" (s.148)

Ställ in användning av HDMI Standby Through

Väljer om video-/ljuds signaler inmatade via HDMI-jack ska matas ut till TV:n när enheten är i standby-läge.

Setup-menyn

”HDMI” > ”Standby Through”

Inställningar

Off	Matar inte ut video/ljud till TV:n.
On	Matar ut video/ljud till TV:n. Enheter förbrukar mer energi än när ”Off” eller ”Auto” är valt.
Auto	Väljer automatiskt om video/ljud ska matas ut beroende på statusen för den anslutna enheten.

OBS!

”Off” är inte valbar när ”HDMI Control” är satt till ”On”.

Relaterade länkar

- ”Ställa in användningen av HDMI-styrning” (s.170)
- ”Grundläggande funktioner för Setup-menyn” (s.148)

Ställa in användning av 4K-uppskalning av HDMI-videosignal

Väljer om 4K-uppskalning för HDMI-videosignal ska användas. Om denna funktion är satt till "On" visas 1080p innehåll med 4K upplösning.

Setup-menyn

"HDMI" > "4K Upscaling"

Inställningar

Off	Inaktiverar 4K-uppskalning.
On	Aktiverar 4K-uppskalning.

Relaterade länkar

"Grundläggande funktioner för Setup-menyn" (s.148)

Ställa in version av HDCP som används på HDMI-ingångsjacken

Väljer HDCP-version för HDMI-ingångsjack. Du kan ange denna funktion för att titta på 4K/8K videoinnehåll vid behov. Denna inställning appliceras separat för varje HDMI-ingångsjack.

Setup-menyn

"HDMI" > "HDCP Version" > (HDMI-ingång)

Inställningar

Auto	Ställer automatiskt in version på HDCP beroende på innehåll.
1.4	Anger version på HDCP att alltid vara 1.4.

Relaterade länkar

"Grundläggande funktioner för Setup-menyn" (s.148)

Länkar standby-lägen för receivern och TV:n

Väljer om HDMI-styrning ska användas för att koppla ihop enhetens standby-läge till TV:ns ström när "HDMI Control" på menyn "Setup" är satt till "On".

Setup-menyn

"HDMI" > "Standby Sync"

Inställningar

Off	Länkar inte enhetens standby-läge.
On	Anger att receivern ska övergå till standby-läge när TV:n stängs av.
Auto	Anger att receivern ska övergå till standby-läge när TV:n stängs av, men bara när receivern tar emot TV-ljud eller HDMI-signaler.

Relaterade länkar

- "Ställa in användningen av HDMI-styrning" (s.170)
- "Grundläggande funktioner för Setup-menyn" (s.148)

Ställa in användning av ARC

Väljer om utmatning av Tv-ljud till högtalare ansluta till enheten när "HDMI Control" på menyn "Setup" är satt till "On".

Setup-menyn

"HDMI" > "ARC"

Inställningar

Off	Inaktiverar ARC.
On	Aktiverar ARC.

OBS!

Du behöver inte ändra "On" (standardinställning) normalt. Då brus skapas på grund av att TV ljudsignaler som matas in till enheten inte stöds av enheten, sätt den till "Off". Och använd Tv:ns högtalare.

Relaterade länkar

- "Ställa in användningen av HDMI-styrning" (s.170)
- "Grundläggande funktioner för Setup-menyn" (s.148)

Inställning av HDMI 4K/8K-signalformat

Väljer formatet av signaler ingång/utgång vid enheten när HDMI 4K/8K kompatibel TV och uppspelningsapparat är anslutna till enheten. Denna inställning appliceras separat för varje HDMI-ingångsjack.

Setup-menyn

”HDMI” > ”HDMI Video Format” > (HDMI-ingång)

Inställningar

4K Mode 1	Matar in/ut 4K-signaler som visas i följande tabell.
4K Mode 2	Matar in/ut 4K-signaler som visas i följande tabell.
8K Mode	Matar in/ut 4K/8K-signaler som visas i följande tabell.

Format

		4K Mode 1			4K Mode 2			8K Mode		
		8-bitar	10-bitar	12-bitar	8-bitar	10-bitar	12-bitar	8-bitar	10-bitar	12-bitar
8K/60, 50 Hz	RGB 4:4:4		-			-			●	
	YCbCr 4:4:4		-			-			●	
	YCbCr 4:2:2		-			-			●	
	YCbCr 4:2:0		-			-		●		-
8K/30, 25, 24 Hz	RGB 4:4:4		-			-			●	
	YCbCr 4:4:4		-			-			●	
	YCbCr 4:2:2		-			-			●	
	YCbCr 4:2:0		-			-		○		-
4K/120, 100Hz	RGB 4:4:4		-			-			●	
	YCbCr 4:4:4		-			-			●	
	YCbCr 4:2:2		-			-			●	
	YCbCr 4:2:0	○		-		-		○		-
4K/60, 50 Hz	RGB 4:4:4	○		-		-			○	
	YCbCr 4:4:4	○		-		-			○	
	YCbCr 4:2:2		○			-			○	
	YCbCr 4:2:0		○		○		-		○	-
4K/30, 25, 24 Hz	RGB 4:4:4		○		○		-		○	
	YCbCr 4:4:4		○		○		-		○	
	YCbCr 4:2:2		○			○			○	

* ”○” innebär videoformat som stöds.

* ”●” betyder att endast DSC (Display Stream komprimering) videoformat stöds. DSC är en videokomprimeringsteknik som standardiserats av VESA.

OBS!

- Beroende på den anslutna apparaten eller HDMI-kablar, kan videon kanske inte visas korrekt. I sådana fall, välj en annat format.
- När ”8K Mode” är valt, använd en ultra höghastighets HDMI-kabel eller ultra höghastighets HDMI-kabel med Ethernet.
- När ”4K Mode 1” är valt, använd en premium höghastighets HDMI-kabel eller premium höghastighetskabel med Ethernet.

Relaterade länkar

”Grundläggande funktioner för Setup-menyn” (s.148)

Konfigurering av surroundinställningar

Justerar tonen för ljudutmatning

Justerar nivån för högfrekvensområdet (Treble) och lågfrekvensområdet (Bass) individuellt.

Setup-menyn

”Sound” > ”Tone Control”

Inställningsalternativ

-6,0 dB till +6,0 dB

OBS!

- När både ”Treble” och ”Bass” är 0,0 dB, visas ”Bypass”.
- Om du har ställt in ett extremt värde kan det hända att ljudet inte passar med det som kommer från de andra kanalerna.
- Ljudutmatning från fronthögtalare kan justeras.

Relaterade länkar

”Grundläggande funktioner för Setup-menyn” (s.148)

Inställning av användning av Panorama

Väljer Panorama (utvidgningseffekten för främre ljudfält) ska användas när "DPL Music" är valt för surroundavkodare. Du kan sprida ljud för vänster/höger framkanal runt ljudfältet och generera ett spatiöst ljudfält i kombination med surroundljudfältet.

Setup-menyn

"Sound" > "Surround Decoder" > "Panorama"

Inställningar

Off	Inaktiverar Panorama.
On	Aktiverar Panorama.

Relaterade länkar

- "Välja surrounddekoder som används i programmet" (s.131)
- "Grundläggande funktioner för Setup-menyn" (s.148)

Justera utvidgningseffekten för mittljudfältet

Justerar utvidgningseffekten för mittljudfältet när "DPL Music" är valt för surroundavkodare. Högre värde förstärker utvidgningseffekten och lägre värde minskar den (närmare mitten).

Setup-menyn

"Sound" > "Surround Decoder" > "Center Width"

Inställningsalternativ

0 till 7

Relaterade länkar

- "Välja surrounddekode som används i programmet" (s.131)
- "Grundläggande funktioner för Setup-menyn" (s.148)

Justerar dimension

Justerar nivåskillnaden mellan front och surroundljudfält när "DPL Music" är valt för surroundavkodare. Högre värde förstärker frontljudfältet och lägre värde stärker surroundljudfältet.

Setup-menyn

"Sound" > "Surround Decoder" > "Dimension"

Inställningsalternativ

-3 till +3

Relaterade länkar

- "Välja surrounddekode som används i programmet" (s.131)
- "Grundläggande funktioner för Setup-menyn" (s.148)

Justera mitten lokalisering (utvidgningseffekten) för det främre ljudfältet

Justerar mitten lokalisering (utvidgningseffekt) för frontljudfältet när "Neo:6 Music" är valt för surroundavkodare. Högre värde förstärker mitten lokalisering (mindre utvidgningseffekt) eller lägre värde försvagar den (mer utvidgningseffekt).

Setup-menyn

"Sound" > "Surround Decoder" > "Center Image"

Inställningsalternativ

0,0 till 1,0

Relaterade länkar

- "Välja surrounddekode som används i programmet" (s.131)
- "Grundläggande funktioner för Setup-menyn" (s.148)

Ställa in användning av Mono Mix

Matar ut mixat monoljud. Denna inställning är aktiv när "All-Channel Stereo" är vald i ljudprogrammet.

Setup-menyn

"Sound" > "All-Channel Stereo" > "Monaural Mix"

Inställningar

Off	Inaktiverar mono ljudutmatning.
On	Aktiverar mono ljudutmatning.

Relaterade länkar

"Grundläggande funktioner för Setup-menyn" (s.148)

Ställer in justeringsmetoden för Läppsynkfunktionen

Väljer metod för att justera fördröjningen mellan utmatningen av ljud och bild (Lipsync).

Setup-menyn

”Sound” > ”Lipsync” > ”Select”

Inställningar

Manual	Justerar manuellt fördröjningen mellan utmatningen av video och ljud. Inställningen i ”Adjustment” appliceras till ljudutmatningstiming.
Auto	Justerar fördröjningen mellan utmatningen av video och ljud automatiskt. Denna inställning är tillgänglig endast när en TV som stöder funktionen för automatisk läppsynchronisering ansluts till enheten via HDMI. Du kan finjustera tajningen för det utmatade ljudet i ”Adjustment”.

Relaterade länkar

- ”Justerar fördröjning för Läppsynkfunktionen” (s.185)
- ”Grundläggande funktioner för Setup-menyn” (s.148)

Justera fördröjning för Läppsynkfunktionen

Justerar manuellt fördröjningen mellan utmatningen av video och ljud (Lipsync).

Setup-menyn

”Sound” > ”Lipsync” > ”Adjustment”

Inställningsalternativ

0 till 500 ms

OBS!

Du kan finjustera tajmingen för det utmatade ljudet när ”Select” på menyn ”Setup” har värdet ”Auto”.

Relaterade länkar

- ”Ställer in justeringsmetoden för Läppsynkfunktionen” (s.184)
- ”Grundläggande funktioner för Setup-menyn” (s.148)

Justera volymen för dialogljud

Justerar volymnivån för dialogljud som nästan inte hörs. Högre värde förstärker dialogljud.

Setup-menyn

”Sound” > ”Dialogue” > ”Dialogue Level”

Inställningsalternativ

0 till 3

Relaterade länkar

”Grundläggande funktioner för Setup-menyn” (s.148)

Ställa in justeringsmetod för dynamikfånget

Väljer dynamikfånget (från högsta till minsta) justeringsmetod för Dolby Digital och DTS signalsuppspelning.

Setup-menyn

”Sound” > ”Volume” > ”Dynamic Range”

Inställningar

Maximum	Återger ljud utan justering av dynamikfånget.
Standard	Optimerar dynamikfånget för vanligt hemmabruk.
Minimum/Auto	Anger dynamikfånget för att få ett klart ljud även på natten och vid låga volymer. Dynamikfånget justeras automatiskt vid uppspelning av Dolby TrueHD-signaler, baserat på information om insignalen.

Relaterade länkar

”Grundläggande funktioner för Setup-menyn” (s.148)

Ställa in gränsvärdet för volymen

Ställer in gränsvärdet för volym som justeras genom att använda knappar som VOLUME-knapparna på fjärrkontrollen.

Setup-menyn

"Sound" > "Volume" > "Max Volume"

Inställningsalternativ

-60,0 dB till +15,0 dB, +16,5 dB [20,5 till 95,5, 97,0]

Relaterade länkar

- "Ställa in skala för volymvisning" (s.198)
- "Grundläggande funktioner för Setup-menyn" (s.148)

Ange initialvolymen för när enheten slås på

Anger initialvolymen när enheten slås på.

Setup-menyn

”Sound” > ”Volume” > ”Initial Volume”

Inställningar

Off		Sätter volymnivån när den senast gick över i standby-läget.
	Mute	Stänger av ljudutmatningen.
On	-80,0 dB till +16,5 dB [0,5 till 97,0]	Ställer in angiven volymnivå. Denna inställning fungerar endast när volymen är satt till lägre än ”Max Volume”.

Relaterade länkar

- ”Ställa in skala för volymvisning” (s.198)
- ”Ställa in gränsvärdet för volymen” (s.188)
- ”Grundläggande funktioner för Setup-menyn” (s.148)

Justera volymen för Zone B synkront med volymen för Zone A

Anger om volymen för Zone B ska justeras synkront med volymen för Zone A.

Setup-menyn

”Sound” > ”Volume” > ”ZoneB Volume”

Inställningar

Sync.	Justerar volymen för Zone B synkront med volymen för Zone A.
Async.	Synkroniserar inte volymen för Zone A och Zone B.

OBS!

Om denna funktion är satt till ”Async.” ställs volymen för Zone B tillfälligt till -40 dB. Justera vid behov volymen med hjälp av fjärrkontrollen.

Relaterade länkar

- ”Justera volymen för zon separat” (s.125)
- ”Grundläggande funktioner för Setup-menyn” (s.148)

Konfigurering av sceninställningar

Ställer in HDMI-styrningssynkronisering för en scen

Väljer om en scen ska synkroniseras med HDMI-styrning.

Setup-menyn

”Scene” > ”HDMI Control Sync”

Inställningar

Off	Inaktiverar HDMI-styrningssynkronisering för vald scen.
On	Aktiverar HDMI-styrningssynkronisering för vald scen.

OBS!

För att använda HDMI-styrning och synkroniserade operationer måste du konfigurera HDMI-inställningarna på enheten.

Relaterade länkar

- ”Ställa in användningen av HDMI-styrning” (s.170)
- ”Registrera en scen” (s.117)
- ”Grundläggande funktioner för Setup-menyn” (s.148)

Ändra SCENE-namn

Ändrar SCENE namnet som visas på frontpanelens display eller på TV:n.

Setup-menyn

”Scene” > ”Scene Rename”

- 1 Välj SCENE-namn och tryck på ENTER för att gå till skärmen för att redigera namn.**
- 2 Redigera namn.**

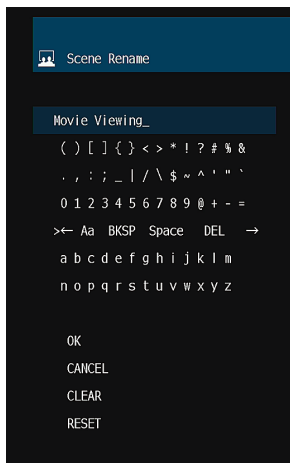

- 3 välj ”OK”.**
- 4 Tryck på SETUP.**

Detta avslutar inställningarna.

OBS!

- För att radera posten, välj ”CLEAR”.
- Om du vill återställa standardnamn väljer du ”RESET”.

Relaterade länkar

”Grundläggande funktioner för Setup-menyn” (s.148)

Konfigurera funktionsinställningarna

Automatisk angivning av ingångskällans namn

Anger ingångskällans namn automatiskt beroende på ansluten extern apparat.

Namnet skapas automatiskt endast när enheten kan få information om anslutna externa apparater från ingångskällan (så som HDMI).

Setup-menyn

”Function” > ”Input Setting” > ”Input Rename” > (ingång)

- 1 Välj en ingångskälla som ska byta namn.**
- 2 Välj ”Auto”.**
- 3 Upprepa steg 1 till 2 om du vill redigera ytterligare ett namn på en ingångskälla.**
- 4 Tryck på SETUP.**

Detta avslutar inställningarna.

OBS!

När ”Auto” är vald sparas det namn som skapats även efter det att den externa extern enhet har kopplats loss. För att återställa standardinställningen, utan anslutning till motsvarande ingångsjack, växla inställningen till ”Manual” och ställ sedan tillbaka den till ”Auto”.

Relaterade länkar

”Grundläggande funktioner för Setup-menyn” (s.148)

Manuell angivning av ingångskällans namn

Anger ingångskällans namn manuellt.

Setup-menyn

”Function” > ”Input Setting” > ”Input Rename” > (ingång)

- 1 Välj en ingångskälla som ska byta namn.**
- 2 Välj ”Manual”.**
- 3 Tryck på ENTER.**
- 4 Redigera namn.**
- 5 Välj ”OK”.**
- 6 Upprepa steg 1 till 5 om du vill redigera ytterligare ett namn på en ingångskälla.**
- 7 Tryck på SETUP.**

Detta avslutar inställningarna.

OBS!

- Välj ”CLEAR” för att avbryta inmatningen.
- Om du vill återställa standardnamn väljer du ”RESET”.

Relaterade länkar

”Grundläggande funktioner för Setup-menyn” (s.148)

Ställa in ingångskällor som ska hoppas över när INPUT-knappen används

Anger vilken ingångskälla som överhoppas när INPUT-knappen används. Du kan snabbt välja önskad ingångskälla genom att använda denna funktion.

Setup-menyn

"Function" > "Input Setting" > "Input Skip" > (ingång)

Inställningar

Off	Hoppar inte över den valda ingångskällan.
On	Hoppar över den valda ingångskällan.

Relaterade länkar

"Grundläggande funktioner för Setup-menyn" (s.148)

Inställning av ljudingångsjack som ska användas för TV-ljud

Väljer ett ljudingångsjack som ansluter till TV-ljudutmatning på enheten.

När du växlar ingångskällan för enheten till "TV" är uppspelning av Tv-ljud enligt följande.

- Utan eARC/ARC-funktion: TV-ljud spelas upp med ljudingångsjacket satt för TV-ljud i "TV Audio Input".
- Med eARC/ARC-funktion: TV-ljud spelas upp med eARC/ARC oavsett inställningen i "TV Audio Input".

När ARC-funktionen används ställ in "HDMI Control" och "ARC" i menyn "Setup" till "On".

När en eARC-funktion används behöver du inte ställa in ARC-funktionen. "HDMI Control" ställs in vid behov.

Setup-menyn

"Function" > "Input Setting" > "TV Audio Input"

Inställningar

AUDIO 1-5

OBS!

Du kan behöva göra inställningar på TV:n. Se bruksanvisningen för TV:n.

Relaterade länkar

- "Ställa in användningen av HDMI-styrning" (s.170)
- "Ställa in användning av ARC" (s.176)
- "Grundläggande funktioner för Setup-menyn" (s.148)

Justera ljusstyrkan på frontpanelens display

Justerar ljusstyrkan för följande på frontpanelen. Högre värde ökar ljusstyrkan på frontpanelens display.

- Frontpanelens display
- Indikatorer (ZONE, PURE DIRECT)

Setup-menyn

"Function" > "User Interface" > "Display Settings" > "Dimmer"

Front display meny

"Dimmer"

Inställningsalternativ

-5 till 0

OBS!

- Frontpanelens display slås av med "-5". Standardinställningen är "-2".
- Även om du sätter "Dimmer" till "-5" kommer kortmeddelanden och menyn för frontpanelens display visas med ljusstyrka "-4".
- Om du sätter "Dimmer" till "-5", går det inte att se att strömmen till enheten har slagits på. Se till att komma ihåg att slå av enheten. Vi rekommenderar inställningen "Auto Power Standby" i menyn "Setup" till annat än "Off".
- Inställd ljusstyrka kan bli mörk när "ECO Mode" är satt till "On".
- Inställningen för "Dimmer" på menyn "Setup" är sammankopplade med inställningen för "Dimmer" i menyn "Front Display".
- Du kan sätta "Dimmer" med färgknapparna på fjärrkontrollen när "Remote Color Key" i menyn "Setup" är satt till "Display Control".

Relaterade länkar

- "Ställa in funktionen för färgknappar på fjärrkontrollen" (s.202)
- "Ställ in väntetid innan automatisk övergång till standby-läge" (s.204)
- "Ställa in användningen för ekoläge" (s.205)
- "Grundläggande funktioner för Setup-menyn" (s.148)
- "Grundläggande hantering av front display menyn" (s.224)

Ställa in skala för volymvisning

Växlar skalan för volymvisningen.

Setup-menyn

"Function" > "User Interface" > "Display Settings" > "Volume"

Inställningar

dB	"dB" enhet
0-97	Numeriskt värde (0-97)

Relaterade länkar

"Grundläggande funktioner för Setup-menyn" (s.148)

Ställa in användning av korta meddelande på TV:n

Väljer om korta meddelanden ska visas på TV:n när enheten används.

Setup-menyn

"Function" > "User Interface" > "Display Settings" > "Short Message"

Inställningar

Off	Visar inte korta meddelanden.
On	Visar korta meddelanden.

Relaterade länkar

"Grundläggande funktioner för Setup-menyn" (s.148)

Ställa in positionen för korta meddelande

Ställer in positionen för korta meddelanden på TV-skärmen.

Setup-menyn

"Function" > "User Interface" > "Display Settings" > "Position"

Inställningar

Bottom	Visar korta meddelanden längst ner på TV-skärmen.
Top	Visar korta meddelanden längst upp på TV-skärmen.

OBS!

Denna inställning är endast tillgänglig när "Short Message" i menyn "Setup" är satt till "On".

Relaterade länkar

- "Ställa in användning av korta meddelande på TV:n" (s.199)
- "Grundläggande funktioner för Setup-menyn" (s.148)

Inställning av knappljud

Väljer om en ljud ska låta vid manövrering av tryckknapparna på frontpanelen.

Setup-menyn

"Function" > "User Interface" > "Touch Sound"

Inställningar

Off	Matar inte ut knappljud.
On	Matar ut knappljud.

OBS!

Denna inställning är sammankopplade med inställningen för "Touch Sound" i menyn "Front Display".

Relaterade länkar

- "Ställa in användning av driftsljud" (s.231)
- "Grundläggande funktioner för Setup-menyn" (s.148)

Ställa in funktionen för färgknappar på fjärrkontrollen

Anger funktioner för RED/GREEN/YELLOW/BLUE-knapparna på fjärrkontrollen.

Setup-menyn

”Function” > ”User Interface” > ”Remote Color Key”

Inställningar

Default	Tilldelar funktioner för enheter anslutna till receivern med en HDMI-kabel. Den här inställningen är effektiv när ”HDMI Control” på menyn ”Setup” är satt till ”On”.
Input	Tilldelar receiverns ingångskällor till varje knapp. RED: HDMI2 GREEN: HDMI3 YELLOW: TV BLUE: SERVER
Program	Tilldelar funktionerna för ljudläge till varje knapp. RED: MOVIE GREEN: MUSIC YELLOW: STEREO BLUE: SUR.DECODE
TV Control	Tilldelar funktionerna för TV-styrning till varje knapp. RED: EXIT (stänger menyn på TV:n) GREEN: INFO (visar information om TV:n så som upplösning) YELLOW: BROADCAST (växlar TV:ns sändningstyp) BLUE: INPUT (växlar TV-ingång) Den här inställningen är effektiv när ”HDMI Control” på menyn ”Setup” är satt till ”On”.
Display Control	Tilldelar funktionerna för Display-kontroll till varje knapp. RED: Dimmer- (gör frontpanelens display och indikatorerna mörkare) GREEN: Dimmer+ (gör frontpanelens display och indikatorerna ljusare) YELLOW: Display item - (visar föregående information på frontpanelens display) BLUE: Display item + (visar nästa information på frontpanelens display)

OBS!

- Om du vill använda HDMI-styrning måste du utföra HDMI-styrning länk inställning efter att du har anslutit de HDMI-styrningskompatibla enheterna när denna funktion är satt till ”Default” eller ”TV Control”.
- HDMI-styrning och HDMI-styrning länkfunktion kanske inte fungerar korrekt när denna funktion är satt till ”Default” eller ”TV Control”.

Relaterade länkar

- ”Ställa in användningen av HDMI-styrning” (s.170)
- ”Justera ljusstyrkan på frontpanelens display” (s.197)
- ”Väljer ingångsinformation som visas på frontpanelens display” (s.26)
- ”Grundläggande funktioner för Setup-menyn” (s.148)

Förhindra att någon ändrar inställningarna av misstag

Skyddas inställningarna för att förhindra oavsiktliga ändringar.

Setup-menyn

”Function” > ”User Interface” > ”Memory Guard”

Inställningar

Off	Skyddar inte inställningarna.
On	Skyddar inställningarna. Ändring av inställning är förbjuden till ”Off” är valt. Låsikonen (🔒) visas på menyskärmen.

Relaterade länkar

”Grundläggande funktioner för Setup-menyn” (s.148)

Ställ in väntetid innan automatisk övergång till standby-läge

Anger den tid det tar att försätta enheten i standby-läge automatiskt.

Setup-menyn

"Function" > "ECO" > "Auto Power Standby"

Inställningar

Off	Försätter inte enheten i standby-läge.
5 minutes, 20 minutes	Försätter receivern i standby-läge när du inte har utfört någon manövrering på receivern och receivern inte har avkänt någon insignal under den valda tidsperioden.
2 hours, 4 hours, 8 hours, 12 hours	Försätter receivern i standby-läge om receivern inte används under den valda tidsperioden.

OBS!

- Precis innan enheten övergår till i standby-läge, kommer antalet sekunder till standby-läge räkna ner på frontpanelens display.
- När "Dimmer" är satt till "-5" (alla ljus släckta), det går inte att se om strömmen på enheten är på. Om du sätter "Auto Power Standby" till "Off" var noga med att inte glömma att stänga av enheten.

Relaterade länkar

"Grundläggande funktioner för Setup-menyn" (s.148)

Ställa in användningen för ekoläge

Minskar enhetens strömförbrukning genom att sätta eco-läget. Om denna funktion är satt till "On" se till att starta om enheten. Nya inställningar tar effekt efter en omstart.

Setup-menyn

"Function" > "ECO" > "ECO Mode"

Inställningar

Off	Inaktiverar ECO-läget.
On	Aktiverar ECO-läget. Frontpanelens display kan bli mörk.

OBS!

Ställ in "ECO Mode" på "Off" om du vill kunna lyssna på ljud på höga nivåer.

Relaterade länkar

"Grundläggande funktioner för Setup-menyn" (s.148)

Ändra frekvensinställningen för FM/AM

Modell för

Asien, Taiwan, Brasilien, Allmänna samt Central- och Sydamerika

Anger enhetens FM/AM-frekvensinställning beroende på ditt land eller din region.

Setup-menyn

”Function” > ”Tuner” > ”Frequency Step”

Inställningar

FM100/AM10	Justerar FM-frekvensen i steg om 100 kHz och AM-frekvensen i steg om 10 kHz.
FM50/AM9	Justerar FM-frekvensen i steg om 50 kHz och AM-frekvensen i steg om 9 kHz.

OBS!

Förinställd (registrerade radiostationer) och frekvens kommer att initieras om du ändrar radions inställda frekvenssteg.

Relaterade länkar

”Grundläggande funktioner för Setup-menyn” (s.148)

Återställa standardinställningarna

Återställer standardinställningarna på enheten (återställning).

Setup-menyn

”Function” > ”Initialization”

Alternativ

All	Återställer standardinställningarna på receiveern.
Network	Återställer standardinställningarna för nätverkskonfigurering.

1 Välj ”All” eller ”Network”.

2 Tryck på ENTER för att utföra initieringen.

I händelse av ”All” kommer enheten att starta om automatiskt några sekunder senare.

I händelse av ”Network”, visas ”Complete” på frontpanelens display när processen är avslutad.

OBS!

Du kan också återställa grundinställningarna i ”Initialization” på menyn ”Front Display”.

Relaterade länkar

”Grundläggande funktioner för Setup-menyn” (s.148)

Säkerhetskopiera och återställa alla inställningar

Informerar enhetens inställningar till ett USB-minne och återställer dem till enheten. Förbered ett USB-minne med något av filsystemen FAT16 eller FAT32 i förväg.

Setup-menyn

”Function” > ”Backup/Restore”

Alternativ

Backup	Säkerhetskopierar alla inställningar för USB-minnet.
Restore	Återställer alla tidigare säkerhetskopierade inställningar.

1 Anslut USB-minnet till USB-jacket på frontpanelen.

2 Välj ”Backup” eller ”Restore”.

Under bearbetning visas ”Executing” på frontpanelens display.

När processen har slutförts, visas ”Complete” på frontpanelens display. I händelse av ”Restore” kommer enheten att starta om automatiskt några sekunder senare.

Om ”Error” visas på frontpanelens display kontrollera följande och starta processen igen.

I händelse av ”Backup”:

- Du kan inte spara genom överskrivning. Om du sparar inställningarna upprepade gånger, flytta filen till en annan mapp.
- Filen sparas med namnet ”MC_backup_(modellnamn).dat” i rotkatalogen på USB-minnet.

I händelse av ”Restore”:

- Kontrollera att filen som sparas i rotkatalogen på USB-minnet.

OBS!

- ”Restore” är effektiv efter säkerhetskopiering av alla inställningar.
- Slå inte av receivern under säkerhetskopierings- och återställningsförfarandet. Annars kanske inställningarna inte återställs korrekt.
- Användarinformation (så som konto, lösenord) sparas inte.
- Du kan också säkerhetskopiera/återställa alla inställningar i ”Backup/Restore” i menyn ”Front Display”.

Relaterade länkar

”Grundläggande funktioner för Setup-menyn” (s.148)

Uppdatera firmware

Uppdaterar firmware. Du kan också kontrollera firmwareversion och system ID.

Setup-menyn

”Function” > ”Firmware Update”

Alternativ

Network Update	Uppdaterar receivers firmware via nätverket.
USB Update	Uppdaterar firmware med hjälp av ett USB-minne.

OBS!

- ”Network Update” är inte valbar när firmware uppdatering förbereds.
- Utför bara den här menyn om en firmware-uppdatering behövs. Var också bekräfta informationen som medföljer uppdateringen innan du uppdaterar enhetens firmware.
- Firmware-uppdatering via nätverk tar cirka 20 minuter eller mer.
- Om Internetanslutningens hastighet är långsam eller om enheten är ansluten till ett trådlöst nätverk, kan det hända att nätverksuppdatering inte är möjlig beroende på tillståndet på nätverket. I detta fall, vänta till uppdatering av firmware är klar eller uppdatera firmware med ett USB-minne.
- Du kan också uppdatera firmware i ”Firmware Update” i menyn ”Front Display”.

Relaterade länkar

- ”Uppdatera receivers firmware via nätverket” (s.240)
- ”Grundläggande funktioner för Setup-menyn” (s.148)

Konfigurera nätverksinställningarna

Kontrollera nätverksinformationen för enheten

Visar nätverksinformationen för enheten.

Setup-menyn

”Network” > ”Information”

Status	Anslutningsstatusen för NETWORK-jacket
Connection	Anslutningsmetod
SSID	Åtkomstpunkten till vilken receivern är ansluten
MusicCast Network	Klar eller inte för MusicCast nätverk
MusicCast Surround	Klar eller inte för MusicCast Surround
MAC Address (Ethernet)	MAC-adress
MAC Address (Wi-Fi)	
IP Address	IP-adress
Subnet Mask	Nätmask
Default Gateway	IP-adressen till aktuell standardgateway
DNS Server (P)	IP-adressen till den primära DNS-servern
DNS Server (S)	IP-adressen till den sekundära DNS-servern

Relaterade länkar

”Grundläggande funktioner för Setup-menyn” (s.148)

Ställa in metod för nätverksanslutning (Trådbunden/Trådlös)

Väljer anslutningsmetod till nätverket.

Setup-menyn

”Network” > ”Network Connection”

Alternativ

Wired	Ansluter enheten till ett nätverk med en nätverkskabel.
Wireless(Wi-Fi)	Ansluter enheten till ett nätverk via trådlös router (Wi-Fi).

Relaterade länkar

- ”Nätverksanslutning för enheten” (s.60)
- ”Välja en trådlös nätverksanslutningsmetod” (s.298)
- ”Grundläggande funktioner för Setup-menyn” (s.148)

Ställa in nätverksparametrarna automatiskt (DHCP)

Ställer in nätverksparametrar (så som IP-adress, subnätmask och standardgateway) automatiskt med en DHCP-server.

Setup-menyn

"Network" > "IP Address" > "DHCP"

Inställningar

Off	Använd inte någon DHCP-server. Du kan konfigurera nätverksparametrarna manuellt.
On	Använder en DHCP-server. Enhetens nätverksparametrar konfigureras automatiskt.

Relaterade länkar

"Grundläggande funktioner för Setup-menyn" (s.148)

Ställa in nätverksparametrarna manuellt

Ställer in nätverksparametrar (så som IP-adress, subnätmask och standardgateway) manuellt.

Setup-menyn

"Network" > "IP Address"

- 1 Ställ in "DHCP" på "Off".**
- 2 Välj en parametertyp.**
- 3 Ställ in nätverksparametern.**
- 4 Tryck på ENTER.**
- 5 För att ställa in en annan parameter, upprepa steg 2 till 4.**
- 6 Tryck på SETUP.**

Detta avslutar inställningarna.

Relaterade länkar

"Grundläggande funktioner för Setup-menyn" (s.148)

Ställ in användning av Digital Media Controller

Väljer om du ska tillåta Digital Media Controller (DMC) för kontrollera uppspelning. Om den här funktionen är aktiverad kan du kontrollera uppspelningen av enheten från DMC i samma nätverk.

Setup-menyn

”Network” > ”DMC Control”

Inställningar

Disable	Tillåter inte DMC:er att styra uppspelning.
Enable	Tillåter DMC:er att styra uppspelning.

Relaterade länkar

”Grundläggande funktioner för Setup-menyn” (s.148)

Ställa in användning av Network Standby-funktionen

Anger om enheten kan slås på från andra nätverksapparater.

Setup-menyn

”Network” > ”Network Standby”

Inställningar

Off	Inaktiverar funktionen Network Standby.
On	Aktiverar funktionen Network Standby. Enheten förbrukar mer energi än när ”Off” är valt.
Auto	Aktiverar funktionen Network Standby. Om ”Network Connection” är satt till ”Wired”, ställs enheten i energisparläget när nätverkskabeln kopplas från och strömförbrukningen dämpas.

OBS!

- Om du sätter ”Network Standby” till ”Off”, ”Bluetooth Standby” kommer att avaktiveras.
- I strömsparläget kan enheten inte slås på från andra nätverksapparater när nätverkskabeln är ansluten igen. Slår på enheten manuellt.



Med en avancerad energisparande design uppnår denna produkt en låg effektförbrukning som inte överstiger 1,8 watt när den är i Network Standby-läge.

Relaterade länkar

- ”Ställa in metod för nätverksanslutning (Trådbunden/Trådlös)” (s.211)
- ”Ställa in användningen av Bluetooth® Standby-funktionen” (s.220)
- ”Grundläggande funktioner för Setup-menyn” (s.148)

Ställ in nätverksnamnen för enheten

Redigerar enhetens namn på nätverket (nätverksnamn) visas på andra nätverksapparater.

Setup-menyn

”Network” > ”Network Name”

1 Tryck på ENTER.

2 Redigera namn.

3 Välj ”OK”.

4 Tryck på SETUP.

Detta avslutar inställningarna.

OBS!

- För att radera posten, välj ”CLEAR”.
- Om du vill återställa standard nätverksnamn väljer du ”RESET”.

Relaterade länkar

”Grundläggande funktioner för Setup-menyn” (s.148)

Ställ in strömsamkopplingen från enheten till MusicCast-kompatibla apparater

Väljer om påslagning av strömmen för enheten (huvudenheten) även slår på strömmen för andra apparater (sekundärapparat) för MusicCast nätverket.

Setup-menyn

”Network” > ”MusicCast Link Power Interlock”

Inställningar

Off	Inaktiverar strömsamkopplingen från enheten till MusicCast-kompatibla apparater.
On	Aktiverar strömsamkopplingen från enheten till MusicCast-kompatibla apparater.

Relaterade länkar

”Grundläggande funktioner för Setup-menyn” (s.148)

Konfigurera Bluetooth®-inställningarna

Ställ in användning av Bluetooth®

Väljer om Bluetooth-funktionen ska användas.

Setup-menyn

"Bluetooth" > "Bluetooth"

Inställningar

Off	Inaktiverar Bluetooth-funktionen.
On	Aktiverar Bluetooth-funktionen.

Relaterade länkar

"Grundläggande funktioner för Setup-menyn" (s.148)

Avslutar anslutning mellan Bluetooth®-apparaten och enheten

Avslutar Bluetooth-anslutningen mellan en Bluetooth-enhet (t.ex. en smarttelefon) och receivern. Välj "Disconnect" och tryck på ENTER för att avbryta Bluetooth-anslutningen.

Setup-menyn

"Bluetooth" > "Audio Receive" > "Disconnect"

OBS!

Denna inställning är inte tillgänglig när inga Bluetooth-apparater är anslutna.

Relaterade länkar

"Grundläggande funktioner för Setup-menyn" (s.148)

Ställa in användningen av Bluetooth® Standby-funktionen

Väljer om enheten ska slås på från Bluetooth-apparater. Om denna funktion har värdet "On", slås receivern på automatiskt när en åtgärd för anslutning utförs på Bluetooth-enheten.

Setup-menyn

"Bluetooth" > "Audio Receive" > "Bluetooth Standby"

Inställningar

Off	Inaktiverar funktionen Bluetooth standbyfunktionen.
On	Aktiverar funktionen Bluetooth standbyfunktionen. Enheten förbrukar mer energi än när "Off" är valt.

OBS!

Denna inställning är endast tillgänglig när "Network Standby" har värdet "Off".

Relaterade länkar

- "Ställa in användning av Network Standby-funktionen" (s.215)
- "Grundläggande funktioner för Setup-menyn" (s.148)

Ställa in användningen av ljudöverföring till en Bluetooth®-apparat

Väljer om ljud som spelas upp på enheten ska överföras till Bluetooth-apparater (så som högtalare och hörlurar).

Setup-menyn

"Bluetooth" > "Audio Send" > "Transmitter"

Inställningar

Off	Inaktiverar funktionen Bluetooth-ljudsändning.
On	Aktiverar funktionen Bluetooth-ljudsändning.

Relaterade länkar

- "Anslut enheten till en Bluetooth®-apparat som tar emot ljud" (s.222)
- "Grundläggande funktioner för Setup-menyn" (s.148)

Anslut enheten till en Bluetooth®-apparat som tar emot ljud

Upprättar en anslutning mellan enheten och Bluetooth-apparater (så som högtalare och hörlurar) som tar emot ljud som överförs från enheten när "Transmitter" är satt till "On" på menyn "Setup".

Setup-menyn

"Bluetooth" > "Audio Send" > "Device Search"

- 1 Kontrollera meddelandet och tryck på ENTER.**
- 2 Välj listan.**
- 3 Välj Bluetooth-högtalare/hörlurar som ska anslutas till enheten.**
- 4 Tryck på ENTER.**
När anslutningsprocessen har slutförts, visas "Completed".
- 5 Tryck på ENTER.**

Detta avslutar inställningarna.

OBS!

- Om önskad Bluetooth-enhet inte visas i listan sätt Bluetooth-enheten till parningsläge och utför sedan "Device Search"-operationen igen.
- För att avbryta Bluetooth-anslutningen utför bortkoppling på Bluetooth-högtalarna/hörlurarna.

Relaterade länkar

- "Ställa in användningen av ljudöverföring till en Bluetooth®-apparat" (s.221)
- "Grundläggande funktioner för Setup-menyn" (s.148)

Konfigurera språkinställningarna

Ställa in menyspråk

Väljer menyspråk så som inställningsmenyn.

Setup-menyn

”Language”

Inställningar

English	Engelska
日本語	Japanska
Français	Franska
Deutsch	Tyska
Español	Spanska
Русский	Ryska
Italiano	Italienska
中文	Kinesiska

Relaterade länkar

”Grundläggande funktioner för Setup-menyn” (s.148)

Konfigurera enhetens inställningar genom att hantera huvuddelens frontpanel (Front display meny)

Grundläggande hantering av front display meny

Utför följande grundläggande förfarande för att hantera "Front Display"-menyn. Manövrera denna meny som visas på frontpanelens display med frontpanelen.

1 Peka på MENU (CONNECT) på frontpanelen.

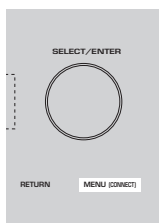

2 Välj en post genom att använda SELECT/ENTER.

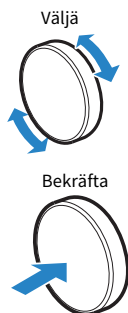

3 Välj en inställning.

4 Peka på MENU (CONNECT).

Detta avslutar inställningarna.

OBS!

I menyn "Front Display", tryck på RETURN på frontpanelen för att avbryta operationen eller för att visa föregående meny.

Relaterade länkar

"Grundinställningar för front display meny" (s.321)

KONFIGURATION > Konfigurera enhetens inställningar genom att hantera huvuddelens frontpanel (Front display meny)

Poster på Front display menyn

Använd följande tabell för att konfigurera systeminställningar på receiveern.

Menypost	Sidan
Dimmer	226
Zone Power	227
	Volume Knob Lock 228
Function Lock	Input Selector Lock 229
	Scene Key Lock 230
Touch Sound	231
Remote Sensor	232
Settings	Remote ID 233
	Information Skip 234
	Initialization 235
	Backup/Restore 236
	Firmware Update 237
	Retail Demo Mode 238

Justera ljusstyrkan på frontpanelens display

Justerar ljusstyrkan för följande på frontpanelen. Högre värde ökar ljusstyrkan på frontpanelens display.

- Frontpanelens display
- Indikatorer (ZONE, PURE DIRECT)

Setup-menyn

"Function" > "User Interface" > "Display Settings" > "Dimmer"

Front display meny

"Dimmer"

Inställningsalternativ

-5 till 0

OBS!

- Frontpanelens display slås av med "-5". Standardinställningen är "-2".
- Om du sätter "Dimmer" till "-5" kommer frontpanelens display att slås av efter att ha stängt menyn.
- Även om du sätter "Dimmer" till "-5" kommer kortmeddelanden och menyn för frontpanelens display visas med ljusstyrka "-4".
- Om du sätter "Dimmer" till "-5", går det inte att se att strömmen till enheten har slagits på. Se till att komma ihåg att slå av enheten. Vi rekommenderar inställningen "Auto Power Standby" i menyn "Setup" till annat än "Off".
- Inställd ljusstyrka kan bli mörk när "ECO Mode" är satt till "On".
- Inställningen för "Dimmer" på menyn "Setup" är sammankopplade med inställningen för "Dimmer" i menyn "Front Display".
- Du kan sätta "Dimmer" med färgknapparna på fjärrkontrollen när "Remote Color Key" i menyn "Setup" är satt till "Display Control".

Relaterade länkar

- "Ställa in funktionen för färgknappar på fjärrkontrollen" (s.202)
- "Ställ in väntetid innan automatisk övergång till standby-läge" (s.204)
- "Ställa in användningen för ekoläge" (s.205)
- "Grundläggande funktioner för Setup-menyn" (s.148)
- "Grundläggande hantering av front display meny" (s.224)

KONFIGURATION > Konfigurera enhetens inställningar genom att hantera huvuddelens frontpanel (Front display meny)

Sätta strömmen till på/standby för varje zon

Växla strömmen för zonen mellan på och av (standby).

Front display meny

"Zone Power" > (zon)

Inställningar

Off	Stänger av zonen.
On	Sätter på zonen.

OBS!

Denna inställning är endast tillgänglig när "Power Amp Assign" i menyn "Setup" är satt till "ZoneB".

Relaterade länkar

"Grundläggande hantering av front display meny" (s.224)

KONFIGURATION > Konfigurera enhetens inställningar genom att hantera huvuddelens frontpanel (Front display meny)

Ställa in användning av volymen på frontpanelen

Väljer om volym ska användas på frontpanelen. Du kan inaktivera volymhantering på enheten för att förhindra att volymen ställs in oväntat högt av ett barn.

Front display meny

"Settings" > "Function Lock" > "Volume Knob Lock"

Inställningar

Off	Aktiverar volymhantering på enheten.
On	Inaktiverar volymhantering på enheten.

Relaterade länkar

"Grundläggande hantering av front display meny" (s.224)

KONFIGURATION > Konfigurera enhetens inställningar genom att hantera huvuddelens frontpanel (Front display meny)

Ställa in användning av ingångsväljaren på frontpanelen

Väljer om du använder SELECT/ENTER på frontpanelen som ingångsväljare.

Front display meny

"Settings" > "Function Lock" > "Input Selector Lock"

Inställningar

Off	Aktiverar hantering av val av ingång för SELECT/ENTER på enheten.
On	Inaktiverar hantering av val av ingång för SELECT/ENTER på enheten.

Relaterade länkar

"Grundläggande hantering av front display meny" (s.224)

KONFIGURATION > Konfigurera enhetens inställningar genom att hantera huvuddelens frontpanel (Front display meny)

Ställa in användning av scenknappen på frontpanelen

Väljer om SCENE (4 siffror) ska användas på frontpanelen.

Front display meny

”Settings” > ”Function Lock” > ”Scene Key Lock”

Inställningar

Off	Aktiverar hantering av SCENE på enheten.
On	Inaktiverar hantering av SCENE på enheten.

Relaterade länkar

”Grundläggande hantering av front display meny” (s.224)

KONFIGURATION > Konfigurera enhetens inställningar genom att hantera huvuddelens frontpanel (Front display meny)

Ställa in användning av driftsljud

Väljer om en ljud ska låta vid manövrering av tryckknapparna på frontpanelen.

Front display meny

"Settings" > "Touch Sound"

Inställningar

Off	Matar inte ut knappljud.
On	Matar ut knappljud.

OBS!

Denna inställning är sammankopplade med inställningen för "Touch Sound" i menyn "Setup".

Relaterade länkar

- "Inställning av knappljud" (s.201)
- "Grundläggande hantering av front display menyn" (s.224)

KONFIGURATION > Konfigurera enhetens inställningar genom att hantera huvuddelens frontpanel (Front display meny)

Ställa in användning av fjärrkontroll

Väljer om fjärrkontrollens sensor på frontpanelen ska användas.

Front display meny

”Settings” > ”Remote Sensor”

Inställningar

Off	Stänger av fjärrkontrollsensorn.
On	Slår på fjärrkontrollsensorn.

OBS!

- Medan fjärrkontrollsensorn är avslagen kan du inte styra enheten från fjärrkontrollen. I normalfall, sätt denna funktion till ”On”.
- ”Remote Sensor Off” visas på frontpanelens display med fjärrkontrollen medan fjärrkontrollsensorn är avslagen.

Relaterade länkar

”Grundläggande hantering av front display menyn” (s.224)

KONFIGURATION > Konfigurera enhetens inställningar genom att hantera huvuddelens frontpanel (Front display meny)

Välja ID för fjärrkontrollen

Anger enhetens fjärrkontroll-ID så att det matchar fjärrkontrollens ID. Yamaha AV-receivrar används ge varje fjärrkontroll ett unikt ID för dess motsvarande receiver.

Front display meny

”Settings” > ”Remote ID”

Inställningar

ID1, ID2

Ändra fjärrkontrollens fjärrkontroll-ID

- För att välja ID1, medan den vänstra markörknappen hålls ner, håll ner SCENE 1 i 5 sekunder.
- För att välja ID2, medan den vänstra markörknappen hålls ner, håll ner SCENE 2 i 5 sekunder.

OBS!

Om fjärrkontroll ID för enheten och fjärrkontrollen inte stämmer visas ”Remote ID Mismatch” på frontpanelens display när fjärrkontrollen används.

Relaterade länkar

”Grundläggande hantering av front display meny” (s.224)

KONFIGURATION > Konfigurera enhetens inställningar genom att hantera huvuddelens frontpanel (Front display meny)

Ställa in vilka informationsposter som ska hoppas över när SELECT/ENTER används

Anger vilka informationsposter som ska hoppas över när SELECT/ENTER på frontpanelen använd. Du kan snabbt välja önskad information genom att använda denna funktion för att hoppa över onödig information.

Front display meny

"Settings" > "Information Skip" > (informationspost)

Inställningar

Off	Hoppar inte över vald informationspost.
On	Hoppar över vald informationspost.

OBS!

Om du sätter denna funktion för alla informationsposter till "On", visas den första posten (standard) på frontpanelens display.

Relaterade länkar

- "Väljer ingångsinformation som visas på frontpanelens display" (s.26)
- "Grundläggande hantering av front display menyn" (s.224)

Återställa standardinställningarna

Återställer standardinställningarna på enheten (återställning).

Front display meny

”Settings” > ”Initialization”

Alternativ

All Initialization	Återställer standardinställningarna på receiveern.
Network Initialization	Återställer standardinställningarna för nätverkskonfigurering.

1 Välj ”All Initialization” eller ”Network Initialization”.

2 Välj ”Execute”.

Återbekräftelse visas på frontpanelens display.

3 Välj ”Execute”.

I händelse av ”All Initialization” kommer enheten att starta om automatiskt.

I händelse av ”Network Initialization”, visas ”Complete” när processen är avslutad.

OBS!

Du kan också återställa grundinställningarna i ”Initialization” på menyn ”Setup”.

Relaterade länkar

”Grundläggande hantering av front display menyn” (s.224)

Säkerhetskopiera och återställa alla inställningar

Informerar enhetens inställningar till ett USB-minne och återställer dem till enheten. Förbered ett USB-minne med något av filsystemen FAT16 eller FAT32 i förväg.

Front display meny

”Settings” > ”Backup/Restore”

Alternativ

Backup	Säkerhetskopierar alla inställningar för USB-minnet.
Restore	Återställer alla tidigare säkerhetskopierade inställningar.

1 Anslut USB-minnet till USB-jacket på frontpanelen.

2 Välj ”Backup” eller ”Restore”.

3 Välj ”Execute”.

Under bearbetning visas ”Executing”. När processen har slutförts, visas ”Complete”. I händelse av ”Restore” kommer enheten att starta om automatiskt några sekunder senare.

Om ”Error” visas kontrollera följande och starta processen igen.

I händelse av ”Backup”:

- Du kan inte spara genom överskrivning. Om du sparar inställningarna upprepade gånger, flytta filen till en annan mapp.
- Filen sparas med namnet ”MC_backup_(modellnamn).dat” i rotkatalogen på USB-minnet.

I händelse av ”Restore”:

- Kontrollera att filen som sparas i rotkatalogen på USB-minnet.

OBS!

- ”Restore” är effektiv efter säkerhetskopiering av alla inställningar.
- Slå inte av receivern under säkerhetskopierings- och återställningsförfarandet. Annars kanske inställningarna inte återställs korrekt.
- Användarinformation (så som konto, lösenord) sparas inte.
- Du kan också säkerhetskopiera/återställa alla inställningar i ”Backup/Restore” i meny ”Setup”.

Relaterade länkar

”Grundläggande hantering av front display meny” (s.224)

KONFIGURATION > Konfigurera enhetens inställningar genom att hantera huvuddelens frontpanel (Front display meny)

Uppdatera firmware

Uppdaterar firmware som ger ytterligare funktioner eller produktförbättringar.

Ny firmware kan laddas ner från vår webbplats. Mer information hittar du i informationen som medföljer uppdateringarna.

Front display meny

”Settings” > ”Firmware Update”

Alternativ

Network Update	Uppdaterar receiveorns firmware via nätverket.
USB Update	Uppdaterar firmware med hjälp av ett USB-minne.

OBS!

- När firmware uppdatering förbereds visas ”---” på ”Network Update” och du kan inte uppdatera firmware. Efter att senaste firmware uppdatering är tillgänglig, välj ”Execute” och uppdatera firmware.
- Utför bara den här menyn om en firmware-uppdatering behövs. Var också bekräfta informationen som medföljer uppdateringen innan du uppdaterar enhetens firmware.
- Du kan också uppdatera firmware i ”Firmware Update” på menyn ”Setup”.

Relaterade länkar

- ”Uppdateringar firmware” (s.239)
- ”Grundläggande hantering av front display menyn” (s.224)

KONFIGURATION > Konfigurera enhetens inställningar genom att hantera huvuddelens frontpanel (Front display meny)

Ställa in användningen för demoläge

Väljer om Demoläge för försäljning ska användas på frontpanelen. I Demoläge för försäljning visas enhetens funktioner och QR-koder på frontpanelens display. När du skannar QR-koden med din smarttelefon kan du läsa introduktionssidan för enheten.

Front display meny

”Settings” > ”Retail Demo Mode”

Inställningar

Off	Inaktiverar Demoläge för försäljning.
On	Aktiverar Demoläge för försäljning.

OBS!

- I Demoläge för försäljning kan du inte bekräfta annan information än demonstrationerna på frontpanelens display. Information, så som aktuellt ingångsnamn, aktuell volym och annan statusinformation visas inte på frontpanelens display.
- Men i Demoläge för försäljning visas kortmeddelanden.
- I Demoläge för försäljning, är inställningen för ”Auto Power Standby” på menyn ”Setup” inaktiverad. Även om ”Auto Power Standby” är satt till annat än ”Off” kommer enheten inte övergå till standby-läge automatiskt.

Relaterade länkar

”Grundläggande hantering av front display meny” (s.224)

UPPDATERING

Uppdatera enhetens firmware

Uppdateringar firmware

Ny firmware som ger tillgång till fler eller förbättrade funktioner släpps då och då efter behov. För närmare information om firmware, besök Yamaha webbplats. Enhetens firmware kan uppdateras via nätverk eller med ett USB-minne.

■ När enheten är ansluten till Internet

Om en firmware uppdatering är klar kommer indikatorn för firmware uppdatering på frontpanelens display att tändas.



Indikator

OBS!

- Firmware uppdatering indikator kanske inte tänds när den nyaste firmware uppdateringen är tillgänglig.
- Om internetanslutningens hastighet är långsam eller om enheten är ansluten till ett trådlöst nätverk, kan det hända att meddelande om ny firmware uppdatering inte visas beroende på tillståndet på nätverksanslutningen. Om detta inträffar uppdatera firmware med ett USB-minne.

Relaterade länkar

- "Uppdatera receivers firmware via nätverket" (s.240)
- "Uppdatera firmware med hjälp av ett USB-minne" (s.242)

Uppdatera receiversn firmware via nätverket

När enheten är ansluten till Internet och en uppdatering av firmware är tillgänglig kommer följande meddelande att visas efter att SETUP trycks ner.

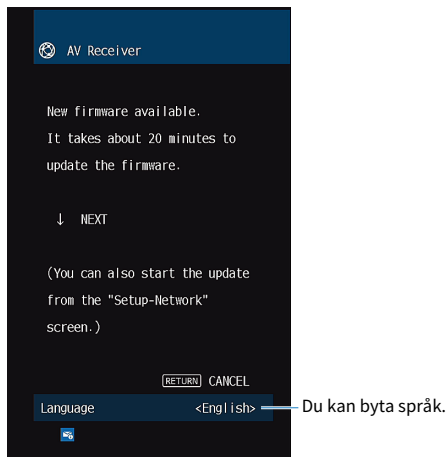

Bekräfta meddelandet och starta firmware uppdatering via nätverket.

MEDELANDE

- Gör ingenting med receivern och dra inte ur nätkabeln eller nätverkskabeln när uppdateringen av enhetens firmware görs. Om firmwareuppdatering avbryts finns det en risk att receivern går sönder. Om detta händer, kontakta närmaste auktoriserade Yamaha-handlare eller -servicecenter för reparation.

1 Läs beskrivningen på skärmen och tryck ner markörknappen.

Nästa skärm visas.

2 Tryck på ENTER.

Bildskärmsvisningen stängs av och firmwareuppdateringen börjar.

3 När ”UPDATE SUCCESS PLEASE POWER OFF!” visas på frontpanelens display tryck på på frontpanelen.

Uppdateringen av enhetens firmware är slutförd.

OBS!

- Firmwareuppdatering tar cirka 20 minuter eller mer.
- Om internetanslutningens hastighet är långsam eller om enheten är ansluten till ett trådlöst nätverk, kan det hända att meddelande om ny firmware uppdatering inte visas beroende på tillståndet på nätverksanslutningen. Om detta inträffar uppdatera firmware med ett USB-minne.

■ Firmware uppdatering reservation

Du kan göra en reservation för att utföra firmware uppdatering vid avstängning av enheten.

Förfarande för reservation är enligt följande.

1 Tryck inte på ENTER utan på ner markörknappen i föregående steg 2.

2 Tryck på ENTER på nästa skärm.

Uppdatering av firmware är reserverad.

Med en uppdateringsreservation, visas bekräftelseskärmen för firmware uppdatering på frontpanelens display när du slår av enheten.

Tryck på ENTER på frontpanelen eller på fjärrkontrollen för att starta firmware-uppdateringen. Efter att uppdatering av firmware har avslutats kommer enheten att slås av automatiskt.

OBS!

- Enheten slås av automatiskt utan att utföra firmware uppdatering om två minuter förflyter efter det att skärmen för att bekräfta firmware uppdatering visas.
- För att avbryta firmware uppdateringsförandet, tryck på RETURN på frontpanelen eller fjärrkontrollen och enheten kommer att slås av.
- Enheten slås av utan att utföra firmware uppdatering om du slår av enheten med MusicCast Controller.

Relaterade länkar

"Uppdateringar firmware" (s.239)

Uppdatera firmware med hjälp av ett USB-minne

Om enheten inte är ansluten till Internet eller internetanslutningens hastighet är långsam, uppdatera firmware med ett USB-minne.

För mer information om nedladdning och firmware uppdatering besök Yamaha webbplats.

MEDELANDE

- Gör ingenting med receptorn och dra inte ur nätkabeln eller nätverkskabeln när uppdateringen av enhetens firmware görs. Om firmwareuppdatering avbryts finns det en risk att receptorn går sönder. Om detta händer, kontakta närmaste auktoriserade Yamaha-handlare eller -servicecenter för reparation.

Relaterade länkar

- "Uppdatera receivers firmware via nätverket" (s.240)
- "Uppdateringar firmware" (s.239)

FELSÖKNING

När ett problem uppstår

Om problem uppstår, kontrollera först följande:

Se till att kontrollera följande om receiveern inte fungerar korrekt.

- Nätkablarna till receiveern, TV:n och alla uppspelningsenheter (som BD/DVD-spelare) är ordentligt anslutna till ett vägguttag.
- Receiveern, subwoofern, TV:n och alla uppspelningsenheter (som BD/DVD-spelare) är påslagna.
- Alla kablar sitter ordentligt i sina jack på varje enhet.

Problem med strömförsörjning, system eller fjärrkontroll

Strömmen slås inte på

- **Skyddskretsen har aktiverats tre gånger i rad.**

Om indikator för standby på enheten blinkar när du försöker slå på strömmen, betyder det att förmågan att slå på strömmen inaktiverad som en säkerhetsåtgärd. Kontakta närmaste Yamaha-handlare eller servicecenter för reparation.

Strömmen slås inte på tillsammans med TV:n

● HDMI-styrning på enheten är inaktiverad.

Om avstängning av receivern inte är synkroniserad till TV:n kontrollera inställningen på HDMI-styrningen på receivern. För mer information om HDMI-styrning, se följande:

- ”Ställa in användningen av HDMI-styrning” (s.170)

● HDMI-styrning på TV:n är inaktiverad.

Om endast påslagning av receivern inte är synkroniserad till TV:n kontrollera inställningen TV:n. För detaljer se bruksanvisningen till TV:n och ställ in HDMI-styrningen på TV:n.

● På grund av strömfel är receiverns ström inte längre synkroniserad.

Koppla loss HDMI-kablarna och nätkablarna och efter fem minuter koppla tillbaka kablarna för uppspelningsenheten först och sedan receivern och därefter TV:n. Kontrollera sedan att strömmen är synkroniserad.

Strömmen stängs inte av

- **Den interna mikrodatorn har hängt sig på grund av en yttre elektrisk stöt (som ett blixtnedslag eller kraftig statisk elektricitet) eller på grund av att strömförsörjningen tappade spänning.**

Håll ned  (ström) på frontpanelen i minst 15 sekunder för att starta om receivern. Om problemet kvarstår, dra ut nätkabeln ur vägguttaget och sätt i den igen.

Strömmen stängs omedelbart av (standby-läge)

● **En högtalarkabel var kortsloten när receiveern startades.**

Tvinna ihop de blottade trådarna på varje högtalarkabel ordentligt och anslut åter till enheten och högtalarna. För mer information, se följande:

- ”Anslutning av högtalare” (s.49)

Receivern försätts automatiskt i standby-läge

● Insomningstimern aktiverades.

Slå på receivern och starta uppspelningen igen.

● Eftersom receivern inte användes under den angivna tiden aktiverades det automatiska standby-läget.

Om du vill inaktivera det automatiska standby-läget, ställ in "Auto Power Standby" i "Setup"-menyn på "Off". För mer information, se följande:

- "Ställ in väntetid innan automatisk övergång till standby-läge" (s.204)

● Inställningen för högtalarimpedans är felaktig.

Ange högtalarimpedansen så att den matchar högtalarna. För mer information, se följande:

- "Ställa in impedansen för högtalare" (s.168)

● Skyddskretsen har aktiverats på grund av kortslutning.

Tvinna ihop de blottade trådarna på varje högtalarkabel ordentligt och anslut åter till enheten och högtalarna. För mer information, se följande:

- "Anslutning av högtalare" (s.49)

● Skyddskretsen har aktiverats på grund av för hög volym.

Sänk volymen. Om "ECO Mode" i "Setup"-menyn har inställningen "On" ändrar du inställningen till "Off". För mer information, se följande:

- "Ställa in användningen för ekoläge" (s.205)

Enheten reagerar inte

- **Den interna mikrodatorn har hängt sig på grund av en yttre elektrisk stöt (som ett blixtnedslag eller kraftig statisk elektricitet) eller på grund av att strömförsörjningen tappade spänning.**

Håll ned ⏻ (ström) på frontpanelen i minst 15 sekunder för att starta om enheten. Om problemet kvarstår, dra ut nätkabeln ur vägguttaget och sätt i den igen.

- **Volymhantering på frontpanelen är inaktiverad.**

Sätt "Volume Knob Lock" på menyn "Front Display" till "Off". För mer information, se följande:

- "Ställa in användning av volymen på frontpanelen" (s.228)

- **Hantering av SELECT/ENTER på frontpanelen är inaktiverad.**

Sätt "Input Selector Lock" på menyn "Front Display" till "Off". För mer information, se följande:

- "Ställa in användning av ingångsväljaren på frontpanelen" (s.229)

- **Hantering av SCENE på frontpanelen är inaktiverad.**

Sätt "Scene Key Lock" på menyn "Front Display" till "Off". För mer information, se följande:

- "Ställa in användning av scenknappen på frontpanelen" (s.230)

Det går inte att styra receivern med fjärrkontrollen

● Fjärrkontrollen har inte tillräcklig räckvidd.

Använd fjärrkontrollen inom kontrollens räckvidd. För mer information, se följande:

- ”Fjärrkontrollens räckvidd” (s.12)

● Batterierna är svaga.

Byt ut batterierna.

● Fjärrkontrollsensorn på receivern utsätts för direkt solljus eller stark belysning.

Justera ljusets vinkel, eller placera receivern på en annan plats.

● Fjärrkontrollsensorn på enheten är avstängd.

Slå på fjärrkontrollsensorn på enheten. För mer information, se följande:

- ”Ställa in användning av fjärrkontroll” (s.232)

● Fjärrkontroll-ID:na för receivern och fjärrkontrollen överensstämmer inte.

Ändra fjärrkontroll-ID:t för receivern eller fjärrkontrollen. För mer information, se följande:

- ”Välja ID för fjärrkontrollen” (s.233)

● Fjärrkontrollen är satt till ett annat zon användningsläge.

Ställ in fjärrkontrollen till målzon användningsläge. För mer information, se följande:

- ”Delars namn och funktioner på fjärrkontrollen” (s.30)

Det går inte att välja önskad ingångskälla även om man trycker på ”INPUT”

● Funktionen som hoppar över vissa ingångskällor är inställd.

Ställ ”Input Skip” för den önskade ingångskällan i ”Setup”-menyn till ”Off”. För mer information, se följande:

- ”Ställa in ingångskällor som ska hoppas över när INPUT-knappen används” (s.195)

Apparaten ansluten till enheten via HDMI kan inte styras med RED/GREEN/YELLOW/BLUE-knappar på fjärrkontrollen

- **Enheten som är ansluten till receivern via HDMI stöder inte användning av knapparna RED/GREEN/YELLOW/BLUE.**

Använd en enhet som stöder användning av knapparna RED/GREEN/YELLOW/BLUE.

- **Inställningen för knapparna RED/GREEN/YELLOW/BLUE på fjärrkontrollen har ändrats.**

Ställ in "Color Key"-inställningarna i "Setup"-menyn på "Default". För mer information, se följande:

- "Ställa in funktionen för färgknappar på fjärrkontrollen" (s.202)

Frontpanelens display slås av

● Frontpanelens displays ljusstyrka är satt att bli avslagen.

Sätt "Dimmer" i menyn "Front Display" eller menyn "Setup" till högre än "-5". För mer information, se följande:

- "Justera ljusstyrkan på frontpanelens display" (s.197)

Ljudproblem

Inget ljud

● **En annan ingångskälla har valts.**

Välj lämplig ingångskälla med knapparna för val av ingång. För mer information, se följande:

- ”Grundläggande förfarande för att spela upp video och musik” (s.92)

● **Signaler som inte kan återges av receivern matas in.**

Det går inte att spela upp vissa digitala ljudformat på receivern. Se till att signalerna är av de typer som enheten kan spela upp. För mer information om filformat som stöds, HDMI-format eller kompatibla avkodningsformat se följande:

- ”Filformat som stöds” (s.306)
- ”Tekniska data” (s.309)

● **Strömmen för Zone är inte påslagen.**

Skjut Zone-omkopplaren och tryck sedan på  (enhetens ström) till dess att strömmen för Zone slås på. För mer information, se följande:

- ”Grundläggande förfarande i zon” (s.123)

● **Kabelanslutningen mellan enheten och uppspelningsenheten är bruten.**

Om det inte är problem med anslutningen byter du till en annan kabel.

Det går inte att höja volymen

● **Den högsta volymen är satt för lågt.**

Använd "Max Volume" i "Setup"-menyn för att justera maxvolymen. För mer information, se följande:

- "Ställa in gränsvärdet för volymen" (s.188)

● **En enhet som är ansluten till receivers utgångsjack är avstängd.**

Slå på alla enheter som är anslutna till receivers utgångsjack.

● **När du starta uppspelning på Bluetooth-apparaten eller på AirPlay-apparaten kommer volymen på enheten inte att vara sammanlänkad med volymen på varje apparat.**

Ange sammanlänkad volym för varje apparat. För mer information, se följande:

- "Ställa in användning av volymkontroll via AirPlay/Bluetooth" (s.145)

Inget ljud hörs från en viss högtalare

● Uppspelningskällan innehåller inga signaler för den aktuella kanalen.

För att kontrollera den, visa information om den aktuella ljudsignalen på TV:n. För mer information, se följande:

- ”Kontrollera ljudsignalinformation” (s.139)

● Det valda ljudprogrammet/den valda dekodern använder inte högtalaren.

Du kontrollerar det med hjälp av ”Test Tone” i ”Setup”-menyn. För mer information, se följande:

- ”Utmatning av testtoner” (s.169)

● Ljudutmatningen för högtalaren är inaktiverad.

Kör YPAO ”Configuration” i ”Setup”-menyn för att ändra högtalarinställningarna. För mer information, se följande:

- ”Flöde för högtalarkonfigureringar” (s.71)
- ”Ställa in användning av en subwoofer” (s.159)
- ”Ställer in användning för varje högtalare och dess storlek” (s.160)

● Den inställda volymen för den aktuella högtalaren är för låg.

Kör YPAO ”Level” i ”Setup”-menyn för att justera högtalarens volym. För mer information, se följande:

- ”Flöde för högtalarkonfigureringar” (s.71)
- ”Justera volymen för respektive högtalare” (s.166)

● Högtalarkabelanslutningen mellan enheten och högtalaren är bruten.

Kontrollera receivers SPEAKERS-terminaler och högtalarens terminaler. Om det inte är problem med anslutningen, byt en trasig högtalarkabel mot en annan högtalarkabel.

● Det är något fel på högtalaren.

Kontrollera detta genom att byta ut högtalaren. Om problemet kvarstår när en annan högtalarkabel används kan receptorn vara trasig.

Inget ljud hörs från subwoofern

● Uppspelningskällan innehåller inga Low Frequency Effect-signaler (LFE) eller lågfrekventa signaler.

Du kontrollerar detta genom att ange "Extra Bass" på "Setup"-menyn till "On" för att mata ut framkanalens lågfrekvenskomponenter från subwoofern. För mer information, se följande:

- "Ställa in användning av Extra Bass" (s.163)

● Utmatning till subwoofer är inaktiverad.

Utför YPAO eller sätt "Subwoofer" i "Setup"-menyn till "Use". För mer information, se följande:

- "Flöde för högtalarkonfigureringar" (s.71)
- "Ställa in användning av en subwoofer" (s.159)

● Volymen från subwoofern är för låg.

Justera volymen på subwoofern.

● Subwoofern har inaktiverats av dess automatiska standby-läge.

Inaktivera funktionen automatiskt standby-läge på subwoofern eller justera dess känslighet.

Det kommer inget ljud från uppspelningsenheten ansluten till receiveern med HDMI

- **TV:n har inte stöd för HDCP (High-bandwidth Digital Content Protection).**
Se bruksanvisningen för TV:n och kontrollera vad den har för specifikationer.
- **Antalet enheter anslutna till HDMI OUT-jacket överskrider det högsta tillåtna antalet.**
Koppla loss några av HDMI-enheterna.
- **HDMI-audioutgången är inställd på "Off".**
Sätt "Audio Output" i "HDMI" på menyn "Setup" till "On". För mer information, se följande:
 - "Ställa in utmatningen av HDMI-ljud till TV:ns högtalare" (s.171)

Det hörs inget ljud från uppspelningsenheter när HDMI-styrning används

- **TV:n är inställd på att mata ut ljudet från TV:ns högtalare.**

Ändra TV:ns ljudutgångsinställningar så att uppspelningenshetens ljud matas ut genom de högtalare som är anslutna till receiveern.

- **TV-ljud väljs som ingångskälla.**

Välj en lämplig ingångskälla med knapparna för val av ingång.

Det hörs inget ljud från TV:n när HDMI-styrning används

● **TV:n är inställd på att mata ut ljudet från TV:ns högtalare.**

Ändra TV:ns ljudutgångsinställningar så att TV-ljudet matas ut genom de högtalare som är anslutna till receiveern.

● **En TV som inte stöder eARC/ARC är ansluten till enheten med endast en HDMI-kabel.**

Använd en digital optisk kabel för att göra en ljudanslutning. För mer information, se följande:

- ”HDMI-anslutning med en TV” (s.52)

● **Om TV:n är ansluten till receiveern med en ljudkabel matchar inte TV:ns ljudingångsinställning den aktuella anslutningen.**

Använd ”TV Audio Input” i ”Setup”-menyn för att välja rätt ingångsjack för ljud. För mer information, se följande:

- ”Inställning av ljudingångsjack som ska användas för TV-ljud” (s.196)

● **Om du försöker använda eARC/ARC är eARC/ARC inaktiverat på enheten eller TV:n.**

Ställ ”ARC” i menyn ”Setup” till ”On” och aktivera eARC/ARC-funktionen på TV:n. För mer information, se följande:

- ”Ställa in användning av ARC” (s.176)

● **Om du försöker använda eARC/ARC, HDMI-kabeln är inte ansluten till eARC/ARC-kompatibelt HDMI-jack på TV:n.**

Anslut HDMI-kabeln till det eARC/ARC-kompatibla HDMI-jacket (HDMI-jack märkt ”ARC”) på TV:n. Vissa HDMI-jack på TV:n är inte kompatibla med eARC/ARC. Mer information finns i bruksanvisningen till TV:n.

Någon annan apparats ljud spelas upp när du växla ingångskälla för enheten till ”TV”

- **eARC/ARC-funktionen används inte.**

Ljud spelas upp med ljudingångsjacket valt i ”TV Audio Input” i menyn ”Setup” om inte Tv-ljud spelas upp med eARC/ARC-funktionen. Detta är inte ett funktionsfel.

Endast framhögtalarna kan återge flerkanalsljud

● **Aktuellt valt ljudprogram är "2ch Stereo".**

Välj ett annat ljudprogram än "2ch Stereo". För mer information, se följande:

- "Lyssna på ljudfältseffekter optimerade för typ av innehåll" (s.79)

Brus/surrande brus hörs

- **Receivern står för nära annan digital utrustning eller radiofrekvensenhet.**
Flytta enheten längre bort från apparaten.
- **Kabelanslutningen mellan enheten och uppspelningsenheten är bruten.**
Om det inte är problem med anslutningen byter du till en annan kabel.

Ljudet är förvrängt

- **En enhet (så som en extern effektförstärkare) ansluten till receivers ljudutgångsjack är inte påslagen.**

Slå på alla enheter som är anslutna till receivers ljudutgångsjack.

- **Volymen från enheten är för hög.**

Sänk volymen. Om ”ECO Mode” i ”Setup”-menyn har inställningen ”On” ändrar du inställningen till ”Off”. För mer information, se följande:

- ”Ställa in användningen för ekoläge” (s.205)

Videoproblem

Ingen video

- **En annan ingångskälla har valts på receivern.**

Välj lämplig ingångskälla med knapparna för val av ingång.

- **En annan ingångskälla har valts på TV:n.**

Ändra TV-inmatningen så den visar videosignalen från receivern.

- **Videosignalen som matas ut från receivern stöds inte av TV:n.**

Ändra inställningen för utmatning av video på uppspelningsenheten. Mer information om de videosignaler som TV:n har stöd för finns i bruksanvisningen till TV:n.

- **Kabelanslutningen mellan receivern och TV:n (eller uppspelningsenheten) är bruten.**

Om det inte är problem med anslutningen byter du till en annan kabel.

Det kommer ingen video från uppspelningsenheten ansluten till receptorn med HDMI

● Videosignalen som matas in (upplösning) stöds inte av receptorn.

För att kontrollera informationen om aktuell videosignal (upplösning) och videosignaler som stöds av enheten, se följande:

- ”Kontrollera videosignalinformation” (s.140)

● TV:n har inte stöd för HDCP (High-bandwidth Digital Content Protection).

Se bruksanvisningen för TV:n och kontrollera vad den har för specifikationer.

● Antalet enheter anslutna till HDMI OUT-jacket överskrider det högsta tillåtna antalet.

Koppla loss några av HDMI-enheterna.

● HDMI 4K/8K-signalformatinställningen är felaktig.

Sätt följande till ”8K Mode” för att mata in/ut 8K videoinnehåll. Inställning är nödvändig för varje HDMI-ingångsjack.

- ”Inställning av HDMI 4K/8K-signalformat” (s.177)

Ingen bild (innehållet kräver HDCP 1.4/2.3-kompatibel HDMI-enhet) från uppspelningsenheten

- **TV:n (HDMI-ingångsjack) stöder inte HDCP 1.4/2.3.**

Anslut receiveern till en TV (HDMI-ingångsjack) som stöder HDCP 1.4/2.3. (Varningsmeddelandet kan visas på TV-skärmen.)

”Option”-menyn eller ”Setup”-menyn visas inte på TV:n

- **En annan ingångskälla har valts på TV:n.**

Ändra TV-inmatningen att visa video från receiveern (HDMI OUT-jacket).

- **Pure Direct är aktiverad.**

Tryck på PURE DIRECT för att inaktivera Pure Direct. För mer information, se följande:

- ”Njuta av högkvalitativ uppspelning (Pure Direct)” (s.86)

FM/AM-radio problem

FM-mottagningen är svag eller brusig

- **Flervägs interferensstörningar förekommer.**

Justera FM-antennens höjd eller riktning, eller placera den på en annan plats.

- **Du befinner dig för långt bort från FM-sändaren.**

Tryck på MODE på fjärrkontrollen för att välja mono FM radio mottagning.

AM-mottagningen är svag eller brusig

- **Störningar kan uppstå på grund av lysrörsbelysning, motorer, termostater eller andra elektriska apparater.**

Det är svårt att helt eliminera brus. Det går ofta att reducera bruset genom att använda en AM-utomhusantenn.

Radiostationer kan inte hittas automatiskt

● Du befinner dig för långt bort från FM-sändaren.

Välj stationen manuellt. Eller använd en utomhusantenn. Vi rekommenderar att du använder en känslig flerdelad antenn. För mer information om att välja stationen manuellt, se följande:

- ”Att lyssna på radio” (s.100)

● AM-radiosignalen är svag.

Justera riktningen för AM-antennen. Välj stationen manuellt. Använd en AM-utomhusantenn. För mer information om att välja stationen manuellt, se följande:

- ”Att lyssna på radio” (s.100)

Det går inte att ställa in AM-radiostationer som förval

● Auto Preset har använts.

Auto Preset ska bara användas för registrering av FM-radiostationer. Registrera AM-radiostationer manuellt. För mer information, se följande:

- ”Registrera en radiostation manuellt” (s.103)

Radiostationer kan inte väljas genom trycka ner PRESET

● **Inga radiostationer har registrerats.**

När inga radiostationer har registrerats visas ”No Presets” på frontpanelens display genom att trycka på PRESET. Registrerar radiostationen till förvalsnumret. För mer information, se följande:

- ”Registrera en radiostation manuellt” (s.103)

Du kan även registrera FM-radiostationer med starka signaler automatiskt (Auto Preset). För mer information, se följande:

- ”Registrera FM-radiostationer automatiskt (Auto Preset)” (s.104)

Fm-radiostationer med svaga signaler kanske inte registreras automatiskt. Registrera stationer manuellt.

DAB-radio problem

Ingen DAB-radiomottagning

● **Ingen inledande kanalsökning har gjorts.**

Utför en inledande kanalsökning efter DAB-radiostationer. För mer information, se följande:

- ”Förbereda sökningen efter DAB-stationer” (s.98)

Ingen DAB-radiomottagning efter att en inledande kanalsökning efter DAB-radiostationer har gjorts

● DAB-radiosignalen är svag.

Kontrollera signalstyrkan under Tune AID som visas på frontpanelen och justera sedan antennens höjd eller riktning, eller placera antennen på en annan plats. För mer information, se följande:

- ”Förbereda sökningen efter DAB-stationer” (s.98)

● Det finns ingen DAB-täckning där du bor.

Fråga din återförsäljare eller WorldDMB online på ”<http://www.worlddab.org>” för en lista över DAB-täckningen i ditt område.

DAB-mottagningen är svag eller brusig

● **Flervägs interferensstörningar förekommer.**

Kontrollera signalstyrkan under Tune AID som visas på frontpanelen och justera sedan antennens höjd eller riktning, eller placera antennen på en annan plats. För mer information, se följande:

- ”Förbereda sökningen efter DAB-stationer” (s.98)

● **Du befinner dig för långt bort från DAB-sändaren.**

Använd en utomhusantenn. Vi rekommenderar att du använder en känslig flerdelad antenn.

DAB-informationen är inte tillgänglig eller är felaktig

- **Den valda DAB-radiostationen kan vara tillfälligt ur funktion eller sänder kanske ingen information.**

Kontakta det företag som sköter DAB-radiosändningarna.

Inget DAB-radioljud

- **Den valda DAB-radiostationen kan vara tillfälligt ur funktion.**

Försök lyssna på stationen senare eller välj en annan station.

USB problem

Enheten kan inte identifiera USB minnet

- **USB-minnet är inte ordentligt ansluten till USB-jacket.**

Stäng av enheten, anslut USB-minnet igen och slå sedan på enheten igen.

- **Filsystemet på USB-minnet är inte FAT16 eller FAT32.**

Använd ett USB-minne med något av formaten FAT16 eller FAT32.

Det går inte att visa mappar och filer på USB-minnet

- **De data som är lagrade på USB-minnet skyddas av kryptering.**

Använd ett USB-minne utan krypteringsfunktion.

Registrerat innehåll på USB-minnet kan inte återkallas genom att trycka på PRESET

- **Ett USB-minne annat än det registrerade är anslutet till enheten.**

Anslut USB-minnet som innehåller registrerat innehåll som genväg till enheten.

- **När registrerat innehåll (fil) har flyttats till en annan plats.**

Registrera innehållet igen.

- **Vissa musikfiler har lagts till eller raderats till eller från mappen.**

Enheten kan inte återkalla registrerat innehåll korrekt. Registrera innehållet igen.

Enheten utför inte kontinuerlig uppspelning av filer på USB-minne

- **När receiveern upptäcker en serie av filer som inte stöds under uppspelning, stannas uppspelningen automatiskt.**

Spara inte filer som inte stöds (så som bilder och dolda filer) i mappar för uppspelning.

- **Mer än 500 musikfiler finns i vald mapp.**

Den högsta gränsen för uppspelning är 500 musikfiler. Mappstrukturen på ditt USB-minne kan minska den högsta gränsen.

Nätverksproblem

Nätverksfunktionen fungerar inte

● **Nätverksparametrarna (IP-adress) erhålls inte korrekt.**

Aktivera DHCP-serverfunktionen på routern och ange värdet "DHCP" för "Setup" på enhetens "On"-meny. För mer information, se följande:

- "Ställa in nätverksparametrarna automatiskt (DHCP)" (s.212)

Om du vill konfigurera nätverksparametrarna manuellt kontrollerar du att du använder en IP-adress som inte används av några andra nätverksenheter i ditt nätverk. För mer information, se följande:

- "Ställa in nätverksparametrarna manuellt" (s.213)

● **Enheten är ansluten till IPv6-routern.**

Vissa nätverksfunktioner för enheten stöder inte IPv6-nätverk. Anslut till ett IPv4-nätverk.

Receivern kan inte ansluta till Internet via en trådlös router (åtkomstpunkt)

- **Den trådlösa routern (åtkomstpunkt) är avstängd.**

Slå på den trådlösa routern.

- **Receivern och den trådlösa routern (åtkomstpunkt) är för långt ifrån varandra.**

Placera receivern och den trådlösa routern (åtkomstpunkt) närmare varandra.

- **Det finns ett hinder mellan receivern och den trådlösa routern (åtkomstpunkt).**

Flytta receivern och den trådlösa routern (åtkomstpunkt) till en plats där det inte finns några hinder mellan dem.

- **Den trådlös routern (åtkomstpunkt) är inställd att använda trådlös kanal 14.**

Ändra inställningarna på den trådlös routern (åtkomstpunkt) till att använda en trådlös kanal från 1 till 13.

Trådlöst nätverk hittas inte

- **Mikrovågsugnar eller andra trådlösa apparater i närheten kanske stör den trådlösa kommunikationen.**

Slå av dessa apparater eller flytta enheten och den trådlösa routern (åtkomstpunkt) bort från dem. Om din trådlösa router stöder 5 GHz-bandet upprätta en ny anslutning i 5 GHz-bandet.

- **Åtkomsten till nätverket begränsas av brandväggsinställningarna för den trådlösa routern (åtkomstpunkt).**

Kontrollera brandväggsinställningarna för den trådlösa routern (åtkomstpunkt).

Enheten kan inte identifiera mediaservern (PC/NAS)

- **Inställningarna för mediadeling är felaktiga.**

Konfigurera delningsinställningen och välj enheten som en apparat till vilken musik innehåll delas.

- **Vissa säkerhetsprogram som är installerade på mediaserver blockerar åtkomsten till mediaserver från den här enheten.**

Kontrollera säkerhetsprogrammets inställningar på mediaserver.

- **Receivern och mediaservern är inte anslutna till samma nätverk.**

Kontrollera nätverksanslutningarna och inställningarna på routern och anslut sedan receivern och mediaservern till samma nätverk.

Det går inte att visa eller spela upp filer på mediaservern (PC/NAS)

● **Filerna stöds inte av den här enheten eller mediaservern.**

Använd ett filformat som stöds av både enheten och mediaservern. För information om vilka filformat som stöds av enheten, se följande:

- ”Filformat som stöds” (s.306)

Registrerat innehåll i mediaservern (PC/NAS) kan inte återkallas genom att trycka på PRESET

- **Mediaserver (PC/NAS) är avslagen.**

Slå på mediaservern som innehåller registrerat innehåll.

- **Mediaserver (PC/NAS) är inte ansluten till nätverket.**

Kontrollera nätverksanslutningarna och din routers inställningar.

- **När registrerat innehåll (fil) har flyttats till en annan plats.**

Registrera innehållet igen.

- **Vissa musikfiler har lagts till eller raderats till eller från mappen.**

Enheten kan inte återkalla registrerat innehåll korrekt.

Registrera innehållet igen.

Det går inte att spela Internetradion

● **Enheten är inte ansluten till Internet.**

För att använda en Internetradiostation måste enheten vara uppkopplad mot Internet. Kontrollera om nätverksparametrar (såsom IP-adress) har korrekt tilldelats enheten. För mer information, se följande:

- ”Kontrollera nätverksinformationen för enheten” (s.210)

● **Den valda Internetradiostationen är inte tillgänglig.**

Ett nätverksproblem kan ha uppstått hos radiostationen, eller så är tjänsten inte längre tillgänglig. Försök lyssna på stationen senare eller välj en annan station.

● **Den valda Internetradiostationen sänder för närvarande inget ljud.**

Vissa Internetradiostationer sänder inget ljud under vissa tider på dagen. Försök lyssna på stationen senare eller välj en annan station.

● **Åtkomsten till nätverket begränsas av brandväggsinställningar för nätverket (t.ex. i routern).**

Kontrollera nätverksenheterens brandväggsinställningar. Internetradion kan bara spelas när den passerar genom den port som bestämts av varje radiostation. Portnumret varierar beroende på radiostationen.

iPhone känner inte igen enheten när AirPlay används

- **Enheter är ansluten till en router för flera SSID används.**

Tillgång till receptorn kan vara begränsad av nätverkets separeringsfunktion på routern. Anslut iPhone till SSID som kan komma åt enheten. (Anslut den till den primära SSID längst upp på listan.)

Kan inte spela upp musik med AirPlay

- **Enheten kan inte spela upp låtar som finns lagrade på iPhone.**

Kontrollera låtarna. Om det inte går att spela upp dem på din iPhone kan låtarna eller lagringsområdet vara skadade.

Applikationen för mobila apparater har inte upptäckt enheten

- **Enhetsen och din mobila enhet är inte anslutna till samma nätverk.**

Kontrollera nätverksanslutningarna och inställningarna på routern och anslut sedan enheten och den mobila enheten till samma nätverk.

- **Enhetsen är ansluten till en router för flera SSID används.**

Tillgång till receiveern kan vara begränsad av nätverkets separeringsfunktion på routern. Anslut den mobila apparat till SSID som kan komma åt enheten. (Anslut den till den primära SSID längst upp på listan.)

Firmware-uppdatering via nätverket misslyckades

● **Det kanske inte är möjligt beroende på tillståndet i nätverket.**

Uppdatera firmware via nätverk igen eller använd ett USB-minne. För mer information, se följande:

- ”Uppdatera firmware” (s.209)

Bluetooth® problem

När en Bluetooth®-anslutning inte kan upprättas

- **Trådlösa antenner på enhetens bakpanel står inte rakt upp.**

Ställ de trådlösa antennerna upprätt för att ansluta till en Bluetooth-apparat trådlöst.
- **Bluetooth-funktionen på receptorn är inaktiverad.**

Aktivera Bluetooth-funktionen. För mer information, se följande:

 - ”Ställ in användning av Bluetooth®” (s.218)
- **Bluetooth-funktionen på Bluetooth-apparaten är avstängd.**

Slå på Bluetooth-funktionen på Bluetooth-apparaten.
- **En annan Bluetooth-enhet är redan ansluten till receptorn.**

Avsluta den aktuella Bluetooth-anslutningen och upprätta sedan en ny anslutning. För mer information, se följande:

 - ”Spela upp musik från en Bluetooth®-apparaten på enheten” (s.106)
- **Receptorn och Bluetooth-enheten är för långt ifrån varandra.**

Flytta Bluetooth-enheten närmare receptorn.
- **Det finns en enhet (såsom en mikrovågsugn och trådlöst LAN) som matar ut signaler i 2,4 GHz frekvensbandet i närheten.**

Flytta receptorn och Bluetooth-enheten bort från andra apparater. Om din trådlösa router stöder 5 GHz-bandet upprätta en ny anslutning i 5 GHz-bandet.
- **Bluetooth-enheten stöder inte A2DP.**

Använd en Bluetooth-enhet som stöder A2DP.
- **Anslutningsinformationen registrerad på Bluetooth-enheten fungerar inte av någon anledning.**

Radera anslutningsinformationen på Bluetooth-enheten, och upprätta sedan en anslutning mellan Bluetooth-enheten och receptorn igen. För mer information, se följande:

 - ”Spela upp musik från en Bluetooth®-apparaten på enheten” (s.106)

Inget ljud återges, eller ljudet avbryts under uppspelning med Bluetooth®-anslutning

- **Volymen på Bluetooth-enheten är för låg.**

Vrid upp volymen på Bluetooth-enheten.

- **Bluetooth-enheten är inte inställd att sända ljudsignaler till receivern.**

Växla ljudutmatningen för Bluetooth till receivern.

- **Bluetooth-anslutningen har avslutats.**

Upprätta en Bluetooth-anslutning mellan Bluetooth-enheten och receivern igen. För mer information, se följande:

- ”Spela upp musik från en Bluetooth®-apparaten på enheten” (s.106)

- **Receivern och Bluetooth-enheten är för långt ifrån varandra.**

Flytta Bluetooth-enheten närmare receivern.

- **Det finns en enhet (såsom en mikrovågsugn och trådlöst LAN) som matar ut signaler i 2,4 GHz frekvensbandet i närheten.**

Flytta receivern och Bluetooth-enheten bort från andra apparater. Om din trådlösa router stöder 5 GHz-bandet upprätta en ny anslutning i 5 GHz-bandet.

Felindikationer på frontdisplayen

Felindikationer på frontdisplayen

Se följande tabell när felmeddelande visas på frontpanelens display.

Meddelande	Orsak	Åtgärd
Check SP Wires	Högtalarkablarna är kortslutna.	Tvinna noggrant ihop de blottade trådarna på kablarna och anslut dem ordentligt till receiveern och högtalarna. För mer information, se följande: <ul style="list-style-type: none"> ”Anslutning av högtalare” (s.49)
Access denied	Åtkomst till mediaservrar (PC/NAS) nekas.	Konfigurera delningsinställningarna och välj enheten som en apparat till vilken musikinnehåll delas.
Access error	Receiveern kan inte komma åt USB-enheten.	Stäng av receiveern och anslut åter USB-enheten. Om problemet kvarstår prövar du med en annan USB-enhet.
	Ett problem har uppstått i signalvägen från nätverket till receiveern.	Se till att din router och modem är påslagna och kontrollera anslutningen mellan receiveern och din router (eller hubb). För mer information, se följande: <ul style="list-style-type: none"> ”Anslutning av en nätverkskabel (trådbunden anslutning)” (s.61) ”Förbereda trådlösa antenner (trådlös anslutning)” (s.62)
Unable to play	Enheten kan inte spela upp låtar.	Se till att filer är av de typer som enheten kan spela upp. Om enheten har stöd för filformatet men det inte går att spela upp några filer kan nätverket vara överbelastat. För information om vilka format som stöds av enheten, se följande: <ul style="list-style-type: none"> ”Filformat som stöds” (s.306)
USB Overloaded	En överström går genom den anslutna USB-enheten.	Stäng av receiveern och anslut åter USB-enheten. Om problemet kvarstår prövar du med en annan USB-enhet.
Internal Error	Ett internt fel har uppstått.	Kontakta närmaste auktoriserade Yamaha-handlare eller -servicecenter.
Remote ID Mismatch	Fjärrkontroll-ID:na för receiveern och fjärrkontrollen överensstämmer inte.	Ändra fjärrkontroll-ID:t för receiveern eller fjärrkontrollen. För mer information, se följande: <ul style="list-style-type: none"> ”Välja ID för fjärrkontrollen” (s.233)
Remote Sensor Off	Fjärrkontrollsensorn på enheten är avstängd.	Slå på fjärrkontrollsensorn på enheten. För mer information, se följande: <ul style="list-style-type: none"> ”Ställa in användning av fjärrkontroll” (s.232)
NOT FOUND	I ”USB Update” hittades inte firmware filen lagrad på USB-minnet.	Kontrollera att den nya firmware är lagrad på USB-minnet. För närmare information om nedladdningar, gå till Yamaha webbplats.
Version error	Firmware uppdatering misslyckades.	Uppdatera firmware igen. För mer information, se följande: <ul style="list-style-type: none"> ”Uppdatera firmware” (s.237) ”Uppdatera receiveerns firmware via nätverket” (s.240)
Update failed.	Firmware uppdatering misslyckades.	I enlighet med guiden som visas på frontpanelens display, uppdatera firmware igen.

TILLÄGG

Skötsel och rengöring

Skötsel av frontpanelen

Skötseln av frontpanelen är som följer.

- Torka av frontpanelen med en mjuk torr trasa. Torka inte ytan hårt. Om detta inte följs kan det skada ytan.
- Innan du påbörjar rengöring av frontpanelen, se till att slå av (standby) strömmen till enheten.
- I standby-läge, håll ner SELECT/ENTER för att inaktivera touchpanelfunktioner så att du kan förhindra att enheten slås på oaksamt.

Ansluta till ett nätverk trådlöst

Välja en trådlös nätverksanslutningsmetod

Välj en trådlös anslutningsmetod som överensstämmer med nätverksmiljön.

- 1 Tryck på SETUP.**
- 2 Välj ”Network”.**
- 3 Välj ”Network Connection”.**
- 4 Välj ”Wireless(Wi-Fi)”.**

Följande anslutningsmetoder är tillgängliga.

- ”För att ställa in en trådlös anslutning använd WPS-knappen” (s.299)
- ”För att ställa in en trådlös anslutning med en iPhone” (s.300)
- ”Upprätta en trådlös anslutning genom att välja från listan över tillgängliga åtkomstpunkter” (s.301)
- ”Upprätta en trådlös anslutning manuellt” (s.302)
- ”För att ställa in en trådlös anslutning med WPS PIN kod” (s.303)

OBS!

När receiveern har lagts till ett MusicCast nätverk kan nätverksinställningarna konfigureras samtidigt. Om du använder MusicCast rekommenderas denna metod.

Relaterade länkar

”Lägga till enheten till MusicCast-nätverket” (s.68)

För att ställa in en trådlös anslutning använd WPS-knappen

Du kan enkelt upprätta en trådlös anslutning med ett tryck på WPS-knappen på den trådlösa routern.

Setup-menyn

"Network" > "Network Connection" > "Wireless(Wi-Fi)"

1 Välj "WPS Button".

2 Enligt anvisningarna på skärmen, anslut till nätverket trådlöst.

När anslutningsprocessen har slutförts, visas "Completed" på TV-n.

Om "Not connected" visas, börja om från steg 1 eller prova med en annan anslutningsmetod.

Detta avslutar nätverksinställningarna.

OBS!

Enheten kanske inte kan ansluta till den trådlösa routern med WEP som krypteringsmetod. I detta fall, försök med en annan anslutningsmetod.

Om WPS

- WPS (Wi-Fi Protected Setup) är en standard som fastställts av Wi-Fi Alliance, vilket gör det lätt att upprätta ett trådlöst hemnätverk.

Relaterade länkar

"Välja en trådlös nätverksanslutningsmetod" (s.298)

För att ställa in en trådlös anslutning med en iPhone

Du kan upprätta en trådlös anslutning genom att använda anslutningsinställningarna på iPhone. Innan du går vidare, kontrollera att din iPhone är ansluten till en trådlös router.

OBS!

Du behöver iPhone med iOS 7 eller senare.

Setup-menyn

"Network" > "Network Connection" > "Wireless(Wi-Fi)"

1 Välj "WAC(iOS)".

2 Enligt anvisningarna på skärmen, anslut till nätverket trådlöst.

När delningsprocessen är klar, ansluter enheten automatiskt till det valda nätverket. Detta avslutar nätverksinställningarna.

OBS!

- Detta förfarande kommer att återställa grundinställningarna för följande.
 - Nätverksinställningar
 - Bluetooth inställningar
 - Bluetooth, USB, mediaserver och nätverksinnehåll registrerade som snabbval
 - Internetradiostationer registrerade i "Favoriter"
 - Kontoinformation för nätverkstjänster
- Denna konfiguration fungerar inte om säkerhetsmetoden för den trådlösa routern (åtkomstpunkt) är WEP. I detta fall, använde en annan anslutningsmetod.
- Om enheten är ansluten med en nätverkskabel visas ett varningsmeddelande på TV:n. Koppla bort nätverkskabeln från enheten och upprätta sedan en trådlös anslutning.

Relaterade länkar

"Välja en trådlös nätverksanslutningsmetod" (s.298)

Upprätta en trådlös anslutning genom att välja från listan över tillgängliga åtkomstpunkter

Du kan upprätta en trådlös anslutning genom att välja en åtkomstpunkt från listan över trådlösa LAN-routrar som enheten hittat. Du måste mata in säkerhetsnyckeln manuellt.

Setup-menyn

”Network” > ”Network Connection” > ”Wireless(Wi-Fi)”

1 Välj ”Access Point Scan”.

2 Enligt anvisningarna på skärmen, anslut till nätverket trådlöst.

När anslutningsprocessen har slutförts, visas ”Completed” på TV-n.

Om ”Not connected” visas, börja om från steg 1 eller prova med en annan anslutningsmetod.

Detta avslutar nätverksinställningarna.

Relaterade länkar

”Välja en trådlös nätverksanslutningsmetod” (s.298)

Upprätta en trådlös anslutning manuell

Du kan upprätta en trådlös anslutning genom att mata in erforderlig information manuellt. Du behöver ange SSID (nätverksnamn), krypteringsmetoden och säkerhetsnyckeln för nätverket.

Setup-menyn

"Network" > "Network Connection" > "Wireless(Wi-Fi)"

1 Välj "Manual Setting".

2 Enligt anvisningarna på skärmen, anslut till nätverket trådlöst.

När anslutningsprocessen har slutförts, visas "Completed" på TV-n.

Om "Not connected" visas, kontrollera att all information har angetts korrekt, och börja om från steg 1.

Detta avslutar nätverksinställningarna.

Relaterade länkar

"Välja en trådlös nätverksanslutningsmetod" (s.298)

För att ställa in en trådlös anslutning med WPS PIN kod

Du kan upprätta en trådlös anslutning genom att mata in enhetens PIN-kod i den trådlösa routern. Metoden är tillgänglig om den trådlösa routern stöder WPS PIN-kodmetoden.

Setup-menyn

”Network” > ”Network Connection” > ”Wireless(Wi-Fi)”

1 Välj ”PIN Code”.

2 Enligt anvisningarna på skärmen, anslut till nätverket trådlöst.

När anslutningsprocessen har slutförts, visas ”Completed” på TV-n.

Om ”Not connected” visas, börja om från steg 1 eller prova med en annan anslutningsmetod.

Detta avslutar nätverksinställningarna.

Relaterade länkar

”Välja en trådlös nätverksanslutningsmetod” (s.298)

Enheter och filformat som stöds

Bluetooth®-enheter som stöds

Följande Bluetooth-enheter kan användas av enheten.

- Bluetooth-enheter som stöder A2DP kan användas.
- Funktion på alla Bluetooth-enheter kan inte garanteras.

USB-enheter som stöds

Följande USB-enheter kan användas av enheten.

- Denna enhet är kompatibel med USB-minnen som är formaterade i FAT16 eller FAT32.
Anslut inga andra typer av USB-enheter.
- USB-enheter med kryptering kan inte användas.
- Funktion på alla USB-enheter kan inte garanteras.

Filformat som stöds

Följande filformat kan användas av enheten.

Fil	Samplingsfrekvens (kHz)	Kvantiserings bitar (bit)	Bithastighet (kbps)	Antal kanaler	Stöd för oavbruten uppspelning
WAV *	32/44,1/48/ 88,2/96/ 176,4/192	16/24/32	-	2	○
MP3	32/44,1/48	-	8 till 320	2	-
WMA	32/44,1/48	-	8 till 320	2	-
MPEG-4 AAC	32/44,1/48	-	8 till 320	2	-
FLAC	32/44,1/48/ 88,2/96/ 176,4/192	16/24	-	2	○
ALAC	32/44,1/48/ 88,2/96	16/24	-	2	○
AIFF	32/44,1/48/ 88,2/96/ 176,4/192	16/24/32	-	2	○
DSD	2,8 MHz/ 5,6 MHz/ 11,2 MHz	1	-	2	○

* Endast Linear PCM-format. 32-bitars flyttalsfiler kan inte spelas upp.

- Spelbara filformat skiljer sig åt beroende på mjukvara installerad på mediaserverna (PC/NAS). Mer information finns i bruksanvisningen för servermjukvara.
- Digital Rights Management-innehåll (DRM) kan inte spelas upp.

Varumärken

Varumärken

Nedan visar de varumärken som används i denna anvisning.

COMPATIBLE WITH



Dolby, Dolby Vision, Dolby Audio, Pro Logic och dubbel-D symbolen är varumärken som tillhör Dolby Laboratories Licensing Corporation.

Tillverkad under licens från Dolby Laboratories. Konfidentiella opublicerade verk.

Copyright © 1992–2021 Dolby Laboratories. Alla rättigheter förbehålles.



För DTS patent se <http://patents.dts.com>.

Tillverkad på licens från DTS, Inc. eller på licens från DTS Licensing Limited.

Logotyperna DTS, DTS-HD och DTS-HD är registrerade varumärken eller varumärken som tillhör DTS, Inc. i USA och andra länder.

© 2020 DTS, Inc. ALLA RÄTTIGHETER FÖRBEHÅLLES.



Denna AV-Receiver är kompatibel med AirPlay 2. iOS 11.4 eller senare krävs.

Användning av Works med ett Apple märke betyder att tillbehöret har utformats för att fungera speciellt med teknologin identifierad i märket och har certifierats av utvecklaren för att uppfylla Apple prestandastandard.

Apple, AirPlay, Apple TV, Apple Watch, iPad, iPad Air, iPad Pro, iPhone, Lightning och iTunes är varumärken som tillhör Apple Inc. registrerade i USA och andra länder.

Amazon Alexa™

Amazon, Alexa, Amazon Music och alla relaterade logotyper är varumärken som tillhör Amazon.com, Inc. eller dess dotterbolag.

App StoreSM

App Store är ett servicemärke som tillhör Apple Inc.



HIGH-DEFINITION MULTIMEDIA INTERFACE

Benämningarna HDMI och HDMI High-Definition Multimedia Interface och HDMI-logotypen är varumärken eller registrerade varumärken som tillhör HDMI Licensing Administrator, Inc. i USA och andra länder.

x.v.Color™

”x.v.Color” är ett varumärke som tillhör Sony Corporation.

Android Google Play

Android och Google Play är varumärken som tillhör Google LLC.



Logotypen Wi-Fi CERTIFIED™ och Wi-Fi Protected Setup logotypen är registrerade varumärken som tillhör Wi-Fi Alliance®. Wi-Fi, Wi-Fi CERTIFIED, Wi-Fi Protected Setup och WPA2 är varumärken eller registrerade varumärken som tillhör Wi-Fi Alliance®.



Ordmärket och logotypen Bluetooth® är registrerade varumärken som ägs av Bluetooth SIG, Inc. och allt bruk av sådana märken av Yamaha Corporation är under licens.



Enheten stöder DAB/DAB+ sökning.

SILENT™
CINEMA

"SILENT CINEMA" är ett varumärke som tillhör Yamaha Corporation.

musicCast

MusicCast är ett varumärke eller registrerat varumärke som tillhör Yamaha Corporation.



Yamaha Eco-etikett är ett märke som certifierar produkter som har en hög miljöeffektivitet.

Google Noto teckensnitt

Den här produkten har följande teckensnitt.

Copyright © juni 2015, Google (<https://www.google.com/get/noto/#sans-lgc>), med Reserved Font Name Noto Sans.

Copyright © juni 2015, Google (<https://www.google.com/get/noto/help/cjk/>), med Reserved Font Name Noto Sans CJK.

Detta teckensnittprogram är licensierat under SIL Open Font License, Version 1.1.

Denna licens är tillgänglig med en FAQ på: <http://scripts.sil.org/OFL>

GPL/LGPL

Denna produkt använder sig av GPL/LGPL programvara med öppen källkod i vissa avsnitt. Du har endast rätt att erhålla, duplicera, modifiera och vidare distribuera denna öppna källkod. För information om öppen GPL/LGPL-källkodsprogramvara, hur du erhåller den och GPL/LGPL-licensen finns på Yamaha Corporations webbplats

(<https://download.yamaha.com/sourcecodes/musiccast/>).

Licenser

För information om licenser för tredje parts program i denna produkt se följande.

[http://\(IP-adress för denna produkt\)/licenses.html](http://(IP-adress för denna produkt)/licenses.html)

* IP-adress för denna produkt kontrolleras med MusicCast Controller.

Tekniska data

Tekniska data

Specifikationerna för denna receiver är som följer.

Ingångar

Analogt ljud

- Audio x 3

Digitalt ljud

- Optisk x 1 (stöd för följande frekvenser: 32 kHz till 96 kHz)
- Koaxial x 1 (stöd för följande frekvenser: 32 kHz till 192 kHz)

HDMI-ingång

- HDMI x 4

Övriga jack

- USB x 1 (USB2.0)
- NETWORK (Trådbunden) x 1 (100Base-TX/10Base-T)

Utgångar

Analogt ljud

- Högtalarutgång x 5 (5 kanaler) (FRONT L/R, CENTER, SURROUND L/R*)
 - * Tilldelning är möjlig [BI-AMP (FRONT L/R), ZONE B]
- Pre ut x 2 (Subwoofer [mono] x 2)
- Utgång för hörlurar x 1

HDMI-utgång

- HDMI OUT x 1

Övriga jack

- YPAO x 1

HDMI

Egenskaper för HDMI:

- 8K, 4K Ultra HD Video (inklusive 8K/60, 50 Hz, 4K/120, 100 Hz 10-bitar), 3D Video, ARC (Audio Return Channel), eARC (enhanced Audio Return Channel), HDMI Control (CEC), Auto Lip Sync, Deep Color, "x.v.Color", HD-ljuduppspelning, 21:9 bildförhållande, BT.2020 färgåtergivning, HDR-kompatibel, HDR10+, Dolby Vision, Hybrid Log-Gamma, DSC FRL, FRL

Videoformat (Repeaterläge)

- VGA
 - 480i/60 Hz
 - 576i/50 Hz
 - 480p/60 Hz
 - 576p/50 Hz
 - 720p/60 Hz, 50 Hz
 - 1080i/60 Hz, 50 Hz
 - 1080p/120 Hz, 100 Hz, 60 Hz, 50 Hz, 30 Hz, 25 Hz, 24 Hz
 - 4K/120 Hz, 100 Hz, 60 Hz, 50 Hz, 30 Hz, 25 Hz, 24 Hz
 - 8K/60 Hz (8K60_B)*, 50 Hz (8K50_B)*, 30 Hz, 25 Hz, 24 Hz
- * Endast DSC (Display Stream komprimering)

Ljudformat

- Dolby TrueHD
- Dolby Digital Plus
- Dolby Digital
- DTS-HD Master Audio
- DTS-HD High Resolution
- DTS Express
- DTS
- DSD 2 kanaler till 6 kanaler (2,8 MHz)
- PCM 2 kanaler till 8 kanaler (max 192 kHz/24 bitar)

Innehållsskydd: HDCP 1.4/2.3-kompatibelt

Länkfunktion: CEC-stöd

TUNER

Analog tuner

- [Modeller för Storbritannien, Europa och Ryssland]
DAB/FM med Radio Data System x 1 (TUNER)
- [Modell för Australien]
DAB/FM x 1 (TUNER)
- [Övriga modeller]
FM/AM x 1 (TUNER)

USB

Anpassad för Mass Storage Class USB-minne

Strömförsörjningskapacitet: 1,0 A

Bluetooth

Synkfunktion

- Källapparat till AVR (t.ex. smartphone/surfplatta)
- Profil som stöds
 - A2DP, AVRCP
- Codec som stöds
 - SBC, AAC

Källfunktion

- AVR till synkapparat (t.ex. Bluetooth-hörlurar)
- Profil som stöds
 - A2DP, AVRCP
- Codec som stöds
 - SBC
- Kan spela/stanna funktion från Synkapparat

Bluetooth-version

- Ver.4.2

Trådlös utmatning

- Bluetooth klass 2

Maximalt kommunikationsavstånd

- 10 m utan hinder

Network

Dator-klientfunktion

AirPlay 2 stöds

Internetradio

musikströmningstjänst

Wi-Fi-funktion

- Trådlösa LAN-standarder: IEEE 802.11 a/b/g/n/ac*
 - * Endast 20 MHz kanalbandbredd
- Radiofrekvens: 2,4/5 GHz
- Anpassad för WPS genom PIN-metod och Push-Button-metod
- Tillgänglig säkerhetsmetod: WEP, WPA2-PSK (AES), Blandat läge

Kompatibla avkodningsformat

Avkodningsformat

- Dolby TrueHD, Dolby Digital Plus
- Dolby Digital
- DTS-HD Master Audio, DTS-HD High Resolution Audio, DTS Express
- DTS, DTS 96/24

Postavkodningsformat

- Dolby Pro Logic II Music, Dolby Pro Logic II Movie, Dolby Pro Logic II Game
- DTS Neo: 6 Music, DTS Neo: 6 Cinema

Ljuddelen

Märk uteffekt (2 kanaler drivna)	
<ul style="list-style-type: none"> [Förutom för modeller för USA och Kanada] (20 Hz till 20 kHz, 0,06% THD, 6 Ω) <ul style="list-style-type: none"> Fram L/R, Surround L/R 80 W/kanal Mitten 80 W [Modeller för USA och Kanada] (20 Hz till 20 kHz, 0,06% THD, 8 Ω) <ul style="list-style-type: none"> Fram L/R, Surround L/R 80 W/kanal Mitten 80 W [Modeller för USA och Kanada] (1 kHz, 0,9 % THD, 8 Ω) <ul style="list-style-type: none"> Fram L/R, Surround L/R 95 W/kanal Mitten 95 W 	
Uteffekt (1 kanal driven)	
<ul style="list-style-type: none"> [Förutom för modeller för USA och Kanada] (1 kHz, 0,9% THD, 6 Ω) <ul style="list-style-type: none"> Fram L/R, Mitt, Surround L/R 115 W [Modeller för USA och Kanada] (1 kHz, 0,9 % THD, 8 Ω) <ul style="list-style-type: none"> Fram L/R, Mitt, Surround L/R 115 W 	
Maximal effektiv uteffekt (1 kanal driven)	
<ul style="list-style-type: none"> [Alla modeller] (1 kHz, 10% THD, 6 Ω) <ul style="list-style-type: none"> Fram L/R, Mitt, Surround L/R 145 W [Modeller för USA och Kanada] (1 kHz, 10% THD, 8 Ω) <ul style="list-style-type: none"> Fram L/R, Mitt, Surround L/R 140 W 	
Dämpningsfaktor	
<ul style="list-style-type: none"> Fram L/R (1 kHz, 8 Ω) 100 eller mer 	
Ingångskänslighet/ingångsimpedans	
<ul style="list-style-type: none"> AUDIO 3 osv. (1 kHz, märk uteffekt) 200 mV/47 kΩ 	
Maximal insignal	
<ul style="list-style-type: none"> AUDIO 3 osv. (1 kHz, 0,5 % THD) 2,4 V 	
Klassad utgångsnivå/utgångsimpedans	
<ul style="list-style-type: none"> PRE OUT <ul style="list-style-type: none"> SUBWOOFER (50 Hz) 1,0 V/470 Ω 	
Maximal utgångsnivå	
<ul style="list-style-type: none"> PRE OUT <ul style="list-style-type: none"> SUBWOOFER 6,5 V 	
Hörlurar impedans	
	16 Ω eller mer
Frekvensåtergivning	
<ul style="list-style-type: none"> AUDIO 3 osv. till Fram (Pure Direct) (10 Hz till 100 kHz) +0/-3 dB 	

Total harmonisk distorsion	
• [Förutom modeller för USA och Kanada]	
• AUDIO 3 osv. till Fram (Pure Direct) (20 Hz till 20 kHz, 40 W, 6 Ω)	0,04% eller mindre
• [Modeller för USA och Kanada]	
• AUDIO 3 osv. till Fram (Pure Direct) (20 Hz till 20 kHz, 40 W, 8 Ω)	0,04% eller mindre
Signalbrusförhållande (IHF-A nätverk)	
• AUDIO 3 osv. (Pure Direct) (Ingång 1 kΩ kortsluten, Högtalarutgång)	110 dB eller mer
Restbrus (IHF-A nätverk)	
• Framhögtalare L/R (högtalarutgång)	150 µV eller mindre
Kanalseparation	
• AUDIO 3 osv. (Ingång 1 kΩ kortsluten, 1 kHz/10 kHz)	70 dB/50 dB eller mer
Volymkontroll	
• Zone A	MUTE, -80 dB till +16,5 dB (i steg om 0,5 dB)
Egenskaper för tonkontroller	
• Zone A	
• Basförstärkning/-dämpning	±6 dB/0,5 dB, steg om 50 Hz
• Övergångsfrekvens, bas	350 Hz
• Diskantförstärkning/-dämpning	±6 dB/0,5 dB, steg om 20 kHz
• Övergångsfrekvens, diskant	3,5 kHz
Filteregenskaper ($f_c=40/60/80/90/100/110/120/160/200$ Hz)	
• H.P.F. (Fram, mitt, surround)	12 dB/okt.
• L.P.F. (Subwoofer)	24 dB/okt.
FM-delen	
Mottagningsområde	
• [Modeller för USA och Kanada]	87,5 MHz till 107,9 MHz
• [Modeller för Asien, Taiwan, Brasilien, Central- och Sydamerika samt Allmänna modeller]	87,5/87,5 MHz till 108,0/108,0 MHz
• [Övriga modeller]	87,50 MHz till 108,00 MHz
50 dB ljuddämpningskänslighet (IHF, 1 kHz, 100 % MOD.)	
• Mono	3 µV (20,8 dBf)
Signalbrusförhållande (IHF)	
• Mono	69 dB
• Stereo	68 dB
Övertonsdistorsion	
• Mono	0,5%
• Stereo	0,6%

Antenningång

75 Ω obalanserad

AM-delen (förutom för modeller för Storbritannien, Europa, Ryssland och Australien)

Mottagningsområde

- [Modeller för USA och Kanada] 530 kHz till 1710 kHz
- [Modeller för Asien, Taiwan, Brasilien, Central- och Sydamerika samt Allmänna modeller] 530/531 kHz till 1710/1611 kHz
- [Övriga modeller] 531 kHz till 1611 kHz

DAB-delen (modeller för Storbritannien, Europa, Ryssland och Australien)

Mottagningsområde

174,928 MHz till 239,200 MHz (Band III)

Ljudformat som stöds

MPEG 1 Layer II/MPEG-4 HE-AAC v2 (aacPlus v2)

Antenn

75 Ω obalanserad

Allmänt

Strömförsörjning

- [Modeller för USA och Kanada] 120 V växelspanning, 60 Hz
- [Modeller för Taiwan, Brasilien samt Central- och Sydamerika] 110 till 120 V växelspanning, 60 Hz
- [Modell för Kina] 220 V växelspanning, 50 Hz
- [Modell för Korea] 220 V växelspanning, 60 Hz
- [Modell för Australien] 240 V växelspanning, 50 Hz
- [Modeller för Storbritannien, Europa och Ryssland] 230 V växelspanning, 50 Hz
- [Modeller för Asien och Allmänna modeller] 220 till 240 V växelspanning, 50/60 Hz

Effektförbrukning

260 W

Effektförbrukning i standby-läge*	
• HDMI-styrning Av, Standby through Av, Network Standby Av	0,1 W
• HDMI-styrning På, Standby through På, Network Standby Av	
• Ingång: AUDIO 1 (HDMI ingen signal)	1,8 W
• HDMI-styrning Av, Standby through Av, Network Standby På, Bluetooth Standby Av	
• Wired	1,8 W
• Wi-Fi	1,8 W
• HDMI-styrning Av, Standby through Av, Network Standby På, Bluetooth Standby På	
• Wired	1,8 W
• HDMI-styrning På, Standby through På, Network Standby På, Bluetooth Standby På	
• Wi-Fi	2,5 W
* Enheten i standby-läge kan ladda ner firmware via nätverket. I detta fall, är effektförbrukning i standby-läge högre än visat värde.	
Maximal effektförbrukning (Alla kanaler drivna 10 % THD)	
• [Modeller för Asien, Brasilien, Central- och Sydamerika samt Allmänna modeller]	520 W
Yttermått (B x H x D)	435 x 171 x 377 mm
Referensyttermått (med trådlös antenn upprätt)	435 x 245 x 377 mm
* Inklusive fötter och utskjutande delar	
Vikt	8,8 kg

* Innehållet i denna bruksanvisning gäller de senaste specifikationerna vid utgivningsdatumet. Om du vill ha den senaste bruksanvisningen går du till Yamahas webbplats och laddar ned bruksanvisningsfilen.

Grundinställningar

Grundläggande inställningar för Option-menyn

Grundinställningarna för "Option"-menyn är som följer.

DSP/Surround	
• Program	-
• Sur.Decode	-
• DSP Level	0 dB
• Adaptive DRC	Off
• Enhancer	
• HDMI 1-4, AUDIO 1-5, TV	Off
• Övriga	On
Volume Trim	
• Input Trim	0,0 dB
• Subwoofer Trim	0,0 dB
• ZoneB Trim	0,0 dB
Lipsync	On
Audio Signal Information	-
Video Signal Information	-
Audio In	-
Video Out	Off
Shuffle	Off
Repeat	Off
Volume Interlock	Limited

Grundläggande inställningar för Setup-menyn

Grundinställningarna för "Setup"-menyn är som följer.

Speaker

Configuration	
• Power Amp Assign	Surround
• Subwoofer	Use
• Front	Small
• Center	Small
• Surround	Small
• Crossover	80 Hz
• Subwoofer Phase	Normal
• Extra Bass	Off
• Virtual CINEMA FRONT	Off
Distance	3,00 m
Level	0,0 dB
Equalizer	Off
Speaker Impedance (Endast modeller för USA och Kanada)	8Ω MIN
Test Tone	Off

HDMI

HDMI Control	On
Audio Output	Off
Standby Through	
• Modeller för Storbritannien, Europa, Ryssland och Korea	Auto
• Andra modeller	On
4K Upscaling	Off
HDCP Version	
• HDMI 1-4	Auto
Standby Sync	Auto
ARC	On
HDMI Video Format	
• HDMI 1-4	4K Mode 1

Sound

Tone Control	Treble, Bass Bypass (0,0 dB)
* När både "Treble" och "Bass" är 0,0 dB, "Bypass" visas.	
Surround Decoder	
• Panorama	Off
• Center Width	3
• Dimension	0
• Center Image	0,3
All-Channel Stereo	
• Monaural Mix	Off
Lipsync	
• Select	Auto
(Denna inställning är effektiv när en TV som stöder funktionen för automatisk läppsynk ansluts till receivern via HDMI.)	
• Adjustment	0 ms
Dialogue	
• Dialogue Level	0
Volume	
• Dynamic Range	Maximum
• Max Volume	+16,5 dB
• Initial Volume	Off
• ZoneB Volume	Sync.

Scene

HDMI Control Sync	On
Scene Rename	-

Function

Input Setting	
• Input Rename	
• HDMI 1-4	Auto
• Övriga	Manual
• Input Skip	Off
• TV Audio Input	AUDIO 1

User Interface	
• Display Settings	
• Dimmer	-2
• Volume	dB
• Short Message	On
• Position	Bottom
• Touch Sound	On
• Remote Color Key	Default
• Memory Guard	Off

ECO	
• Auto Power Standby	20 minutes
• ECO Mode	Off

Tuner	FM50/AM9
(Endast för modeller för Asien, Taiwan, Brasilien, Allmänna samt Central- och Sydamerika)	

Initialization	-
----------------	---

Backup/Restore	-
----------------	---

Firmware Update	-
-----------------	---

Network

Information	-
-------------	---

Network Connection	Wired
--------------------	-------

IP Address	
• DHCP	On

DMC Control	Enable
-------------	--------

Network Standby	Auto
-----------------	------

Network Name	-
--------------	---

MusicCast Link Power Interlock	Off
--------------------------------	-----

Bluetooth

Bluetooth	On
-----------	----

Audio Receive	
• Disconnect	-
• Bluetooth Standby	On

Audio Send

- Transmitter
- Device Search

Off

-

Language

English

Grundinställningar för front display menyn

Grundinställningarna för ”Front Display”-menyn är som följer.

Dimmer	-2
--------	----

Zone Power	Off
------------	-----

Settings

- Function Lock
 - Volume Knob Lock Off
 - Input Selector Lock Off
 - Scene Key Lock Off
- Touch Sound On
- Remote Sensor On
- Remote ID ID1
- Information Skip Off
- Initialization -
- Backup/Restore -
- Firmware Update -
- Retail Demo Mode Off

Yamaha Global Site
<https://www.yamaha.com/>

Yamaha Downloads
<https://download.yamaha.com/>

Manual Development Group
© 2020 Yamaha Corporation

Published 11/2021 NV-D0

AV19-0007